



FROM THE LIBRARY
OF
CHARLES SANDERS PEIRCE

Class of 1859, Harvard College

LOGICIAN
INVESTIGATOR OF THE HISTORY OF SCIENCE
CONTRIBUTOR TO THE PHILOSOPHY OF EVOLUTION

THE GIFT OF
MRS. CHARLES S. PEIRCE
THROUGH THE
HARVARD COLLEGE LIBRARY

BOSTON COLLEGE
PHYSICS DEPT./

2 vol

79--

Q A 803

• N4

Digitized by the Internet Archive
in 2010 with funding from
Boston Library Consortium Member Libraries

PHILOSOPHIÆ NATURALIS

PRINCIPIA

MATHEMATICA.

AUCTORE

ISAACO NEWTONO, EQ. AUR.

PERPETUIS COMMENTARIIS ILLUSTRATA,

COMMUNI STUDIO

PP. THOMÆ LE SEUR ET FRANCISCI JACQUIER,

EX GALLICANA MINIMORUM FAMILIA, MATH. PROF.

EDITIO NOVA, SUMMA CURA RECENSITA.

VOL. II.

GLASGUÆ:

EXCUDIT GEORGIUS BROOKMAN;

IMPENSIS T. T. ET J. TEGG, LONDINI;

ET R. GRIFFIN ET SOC., GLASGUÆ.

MDCCCXXXIII.

SERENISSIMO PRINCIPI

ARMANDO GASTONI

DE ROHAN DE SOUBISE

S. R. E. CARDINALI AMPLISSIMO

EPISCOPO ET PRINCIPI ARGENTINO

COMMENTARIUM PERPETUUM IN HUNC

CELEBERR. IS. NEWTONI TRACTATUM

D. D. D.

THOMAS LE SEUR ET FRANCISCUS JACQUIER.

MONITUM.

PRINCIPIORUM MATHEMATICORUM Libros tres totidem Voluminibus complecti meditabamur, idque jam in alterâ operis nostri parte fueramus polliciti. Cur tertium Newtoni Librum in duas dividamus partes datamque fidem non liberemus, in causâ sunt præclara de Fluxu et Refluxu Maris Opera quæ anno 1740. a celeberrimâ Parisiensi Academiâ præmio fuère condecorata. Tot et tam eximia in hisce operibus continentur, quæ non ad fluxum refluxumque maris duntaxat, sed etiam ad generales attractionis leges universamque astronomiam referuntur, ut clariss. Vir D. J. L. Calandrinus cujus consilia impensè veneramus, nos optimè facturos judicaverit, si prædicta Opuscula iis adjungeremus Propositionibus quas de fluxu et refluxu maris habet Newtonus; quod quidem commodè fieri non poterat, nisi tertium Librum in duas partes divideremus. Quamvis eam religiosè servemus legem, sine quâ honestus scriptor nemo esse potest, ut scilicet nihil insigne ex aliquo autore in usum nostrum convertamus, quin ei quod suum est, dùm locus occurrit, tribuatur, specialem nihilominus grati animi significationem profiteri volumus clarissimis omnique laude nostrâ majoribus viris DD. Cassini, de Mairan, de Maupertuis, quorum præclaris inventis plurimùm debent hæc nostra Commentaria. Sed tanta sunt in universum hocce nostrum Opus prælaudati clariss. D. J. L. Calandrini beneficia, ut huic doctissimo viro pares meritis gratias referre non possimus.

Jam sub prælo est altera et ultima Commentariorum nostrorum Pars; quia verò nullus est tam mediocris ingenii, quem usus et exercitatio non edoceant, hinc factum est ut aliqua nobis in mentem venerint quæ brevi collecta appendice simul cum reliquâ tertii Libri parte justî voluminis molem component.

*Datum Romæ
in Con^{tu}. SS^æ. Trinitatis anno 1742.*

PP. LE SEUR ET JACQUIER

DECLARATIO.

NEWTONUS in hoc tertio Libro Telluris motæ hypothesim assumit. Autoris Propositiones aliter explicari non poterant, nisi eâdem quoquè factâ hypothesi. Hinc alienam coacti sumus gerere personam. Cæterum latis a summis Pontificibus contrâ Telluris motum Decretis nos obsequi profitemur.

EDITORIS MONITUM.

INTELLEXIMUS quosdam malignè interpretari notulas quas adjecimus Commentariis P P. Le Seur et Jacquier, quasi sæpius Newtoni mentem non attigissent; ne autem ipsis vitio vertatur quod concesserunt ob ipsorum absentiam ab urbe in quâ liber edebatur, ut nempe quæcumque viderentur corrigenda, ab Editore ipso mutarentur, sive levia sive gravia forent, monendum puto, me Autorum deligentiam et doctrinam nusquam desiderasse, correctiones quas feci levissimi esse momenti, nec esse tales ut propter ipsas quidquam ex debitâ Autoribus gloriâ tollatur quod meæ opellæ tribuatur, et asterisco notatas fuisse, non quod aliquid laudis exinde speraverim, sed quia si illic aliquid vitii irreperit, æquum est ut in Editorem, non in Autores ea culpa transferatur; ne similibus cavillationibus occasio in posterum detur, tales distinctionis notulæ non adhibebuntur in secundâ hujus Voluminis parte, in quâ speramus calculos NEWTONIANOS circa Lunam potissimum satis intricatos, in apertam lucem expositum iri.

C O N T E N T A

PARTIS PRIMÆ TOMI SECUNDI.



	Pag.
I. <i>Autoris Epistola Dedicatoria</i>	iii
II. <i>Admonitio Commentatorum</i>	iv
III. <i>Altera Dni. Calandrini</i>	v
IV. <i>Introductio ad tertium Librum</i>	ix
V. <i>Præfatio Autoris in eundem de Mundi Systemate</i>	1
VI. <i>Regulæ Philosophandi, &c.</i>	2
VII. <i>Admonitio Dni. Calandrini de tribus, quæ subsequuntur, Dissertationibus</i>	99
1. <i>Traité sur le Flux et Reflux de la Mer par Mr. Daniel Bernoulli</i>	101
2. <i>D. MacLaurin de Causâ Physicâ Fluxûs et Refluxûs Maris</i> ...	209
3. <i>D. Euler Inquisitio Physica in causam Fluxûs ac Refluxûs Maris</i> .	247
I. <i>Traité du Flux et Reflux de la Mer par Mr. Daniel Bernoulli</i>	101
CHAP. I. <i>Contenant une Introduction à la Question proposée par l'Académie des Sciences</i>	
CHAP. II. <i>Contenant quelques Lemmes sur l'Attraction des Corps</i> ...	107
CHAP. III. <i>Contenant quelques Considérations Astronomiques et Physiques, préliminaires pour la détermination du Flux et Reflux de la Mer</i>	115
CHAP. IV. <i>Qui expose en gros la cause des Marées</i>	120
CHAP. V. <i>Contenant quelques Propositions de Géométrie préliminaires pour l'explication et le calcul des Marées</i>	135
CHAP. VI. <i>Sur l'heure moyenne des Marées pour toutes les Lunaisons. Table Fondamentale pour trouver l'heure moyenne des hautes Marées</i>	142
CHAP. VII. <i>Qui contient, à l'égard de plusieurs circonstances variables, les corrections nécessaires pour les Theorèmes et pour la Table du Chapitre précédent, et une explication de plusieurs observations faites sur les Marées</i>	155

CONTENTA.

	Pag.
CHAP. VIII. <i>Sur les Différentes hauteurs des Marées pour chaque jour de la Lune.....</i>	168
CHAP. IX. <i>Sur les hauteurs des Marées corrigées, suivant différentes circonstances variables.....</i>	174
CHAP. X. <i>Dans lequel on examine toutes les propriétés des Marées, qui dependent des différentes Déclinaisons des Luminaires et des différentes Latitudes des Lieux.....</i>	180
CHAP. XI. <i>Qui contient l'explication et solution de quelques Phénomènes et questions dont on n'a pas en occasion de parler dans le corps de ce Traité, sur-tout à l'égard des Mers détachées, soit en partie, soit pour le tout, de l'Océan...</i>	194
<i>Conclusion.....</i>	205

Index Dissert. D. MacLaurin.

SECT. I. <i>Phænomena.....</i>	209
SECT. II. <i>Principia.....</i>	211
SECT. III. <i>De figurâ quam Terra fluida æqualiter densa indueret ex inæquali particularum gravitate versùs Lunam aut Solem.</i>	215
SECT. IV. <i>De motu Maris quatenus ex motu Telluris diurno aliisve de causis immutatur.....</i>	237
<i>Annotanda in Dissert. præcedentem.....</i>	243
3. <i>D. Euler Inquisitio Physica in causam Fluxûs ac Refluxûs Maris...</i>	
CAP. I. <i>De causâ Fluxûs ac Refluxûs Maris in genere.....</i>	ibid.
CAP. II. <i>De viribus Solis et Lunæ ad Mare movendum.....</i>	256
CAP. III. <i>De figurâ quam vires cùm Solis, tùm Lunæ, Terræ inducere conantur.....</i>	266
CAP. IV. <i>De Fluxu ac Refluxu Maris si aqua omni inertia careret...</i>	277
CAP. V. <i>De tempore Fluxûs ac Refluxûs Maris in eadem hypothesi.</i>	285
CAP. VI. <i>De vero æstu Maris, quatenus a Terris non turbatur.....</i>	296
CAP. VII. <i>Explicatio præcipuorum Phænomenorum circa æstum Maris observatorum.....</i>	318
CAP. VIII. <i>De Æstûs Maris perturbatione a Terris ac littoribus oriundâ.....</i>	328

C O N T E N T A

PARTIS PRIMÆ TOMI SECUNDI.

	Pag.
<i>Introductio ad Lunæ Theoriam</i>	iii
<i>Libri Tertii continuatio</i>	1
<i>De Motu Nodorum Lunæ</i>	51
<i>Libri Tertii continuatio</i>	107

INTRODUCTIO

AD

TERTIUM LIBRUM

PHILOSOPHIÆ NATURALIS

IS. NEWTONI.

~~~~~

#### CAPUT PRIMUM.

*Quale oculo nudo appareat mundi systema paucis exponitur, et prima Astronomiæ Elementa breviter revocantur.*

1. FIGURA telluris est propemodùm sphaerica, et ideò gravium directio (ut pote quæ aquarum stagnantium superficiei perpendicularis est) ad centrum terræ tendit quam proximè. Patet per Eciipses Lunares in quibus umbra terrestris, in quamcumque cœli plagam vergat, est semper ad sensum circularis.

2. Spectatori terrestri cœlum apparet tanquam superficies sphaerica concava, stellis plurimis distincta, cujus ipse spectator centrum occupat, quæque circà puncta fixa ceù cardines ab ortu ad occasum æquabiliter convertitur, et 24 circiter horis integram revolutionem absolvit. Puncta illa opposita P et p circà quæ rotari videtur sphaera, poli mundi dicuntur, quorum is qui nobis conspicuus est, ut P, arcticus vel borealis dicitur, ipsi verò oppositus p antarcticus seu australis appellatur. Recta linea Pp utrumque polum connectens *axis mundi* vocatur.

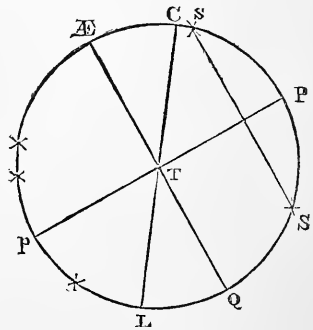

*Æquator* sivè *æquinocialis* est circulus sphaeræ cœlestis maximus cujus poli iidem sunt cum polis mundi; proindè que sphaeram mundanam dividit

in duo hemisphæria, boreale  $\text{Æ P Q}$ , in quo est polus borealis P; et australe  $\text{Æ p Q}$ , in quo est polus australis p.

3. Stellæ singulæ, ut S, in circulis S S æquatori  $\text{Æ Q}$  parallelis, communi sphæræ cœlestis motu revolvi quotidie videntur. *Fixæ* nominantur quæ eandem inter sese distantiam perpetuò servant; *erraticæ* verò seu *planetæ* vocantur quæ distantias suas a fixis in dies mutant et motu proprio ferri conspiciuntur. Planetæ sunt septem suis propriis signis notati, videlicet Sol  $\odot$ , Luna  $\text{D}$ , Mercurius  $\text{♁}$ , Venus  $\text{♀}$ , Mars  $\text{♂}$ , Jupiter  $\text{♃}$  et Saturnus  $\text{♄}$ ; Terræ verò signum est hoc  $\text{♁}$ .

4. *Ecliptica* est circulus sphæræ maximus quem centrum Solis motu proprio ab occasu ad ortum singulis annis describere videtur. Hic circulus æquatorem obliquè intersecat sub

angulo inclinationis  $\text{Æ T C}$ , graduum  $23\frac{1}{2}$  circiter. Puncta duo opposita in quibus æquator et ecliptica sese mutuò secant, *æquinoctialia* dicuntur quod Sole in iis posito dies ubique terrarum nocti æqualis sit, et indè tempus quo Sol punctum alterutrum æquinoctiale attingit, vocatur æquinoctium. Punctum æquinoctiale vernale est undè Sol motu proprio versùs polum borealem ascendit in eclipticâ, autumnale verò undè Sol versùs polum australem descendit, ideòque æquinoctium est vernale vel autumnale. Puncta *solstitialia* sunt eclipticæ puncta duo opposita quæ a punctis æquinoctialibus toto circuli quadrante distant, quæque proindè maximè recedunt ab æquatore et in quibus ascensus Solis suprâ æquatorem et descensus infrâ eundem terminatur. Horum punctorum prius æstivum appellatur quo nimirum terminatur Solis ascensus suprâ æquatorem; posterius brumale vel hybernium. Dicuntur solstitialia quod Sole in iis versante, per aliquot dies ex eodem horizontis puncto oriri, et e regione, in eodem puncto occidere videatur. Tempus quo Sol puncta solstitialia ingreditur, vocatur solstitium, quod ideò vel æstivum vel brumale est.

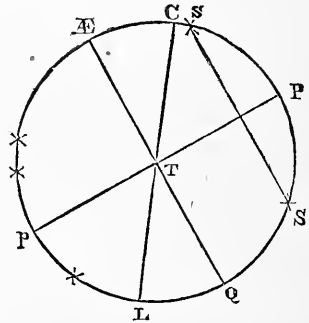

Horum punctorum prius æstivum appellatur quo nimirum terminatur Solis ascensus suprâ æquatorem; posterius brumale vel hybernium. Dicuntur solstitialia quod Sole in iis versante, per aliquot dies ex eodem horizontis puncto oriri, et e regione, in eodem puncto occidere videatur. Tempus quo Sol puncta solstitialia ingreditur, vocatur solstitium, quod ideò vel æstivum vel brumale est.

*Signum cœleste* est duodecima pars eclipticæ et in 30 gradus rursus dividitur. Primi signi principium est in puncto æquinoctiali vernali a quo signa ab occasu in ortum juxtâ motum proprium Solis numerantur. Sex sunt borealia per borealem eclipticæ partem distributa, hisque nominibus ac characteribus designata: Aries  $\text{♈}$ , Taurus  $\text{♉}$ , Gemini  $\text{♊}$ ,



Cancer ♋, Leo ♌, Virgo ♍. Sex etiam australia videlicet Libra ♎, Scorpius ♏, Sagittarius ♐, Capricornus ♑ vel ♒, Aquarius ♒, Pisces ♓. Aries, Taurus ac Gemini, quæ inter punctum æquinoctiale vernalis et punctum solstitiale æstivum continentur dicuntur, signa vernalia; Cancer, Leo, Virgo a solstitiali æstivo ad æquinoctiale autumnale numerata appellantur æstiva; Libra, Scorpius et Sagittarius autumnalia; Capricornus, Aquarius et Pisces, hyberna. Signa ascendentia a puncto solstitiali hyberno ad æstivum, descendentia verò a solstitiali æstivo ad hybernum computantur.

5. *Zodiacus* est sphaeræ cœlestis portio seu zona duobus circulis eclipticæ parallelis et gradibus 8 vel 9 hinc indè ab eclipticâ distantibus terminata, sub quâ planetæ omnes motus suos absolvunt. Dum planeta ab occasu in ortum seu secundum ordinem signorum, aut quod idem sonat, in signa consequentia nimirum ab Ariete ad Taurum, a Tauro ad Geminos, &c., motu proprio fertur, ille planeta tunc temporis directus vocatur; cum ipsius motus proprius cessare videtur, seu dum planeta in eodem cœli puncto morari per aliquot dies cernitur, eundem situm fixarum respectu servans, stationarius dicitur; retrogradus tandem appellatur ubi contrà signorum ordinem seu in antecedentia, ut a Tauro ad Arietem, ab Ariete ad Pisces, &c. proprio motu incedit.

6. Luna et Sol sunt semper directi; at cæteri planetæ tum superiores, videlicet, Saturnus, Jupiter et Mars, tum inferiores, nimirum, Venus et Mercurius, directi deindè stationarii et postea retrogradi videntur. Eorum tempora periodica quibus totum zodiacum in consequentia peragrunt, sunt inæqualia. Nam Saturnus 30 circiter annis periodum suam absolvit; Jupiter annis circiter 12, Mars annis duobus ferè, Luna diebus 27 et horis 7 circiter, Venus autem et Mercurius cum Sole anno uno. Nam hi duo planetæ Solem ita constanter comitantur ut Venus nunquam ultra 47 circiter gradus, nec Mercurius ultra 28 a Sole digrediatur, id est, angulus maximus sub quo distantia Veneris aut Mercurii a Sole e Terrâ conspicitur, gradus 47 vel 28 nunquam superat.

7. *Circuli declinationis*, seu *circuli horarii*, sunt circuli maximi per mundi polos transeuntes et proindè æquatori perpendiculares. Sideris vel puncti cujuslibet in sphaerâ mundanâ *declinatio* est arcus circuli declinationis inter sidus vel datum punctum et æquatorem interceptus. *Ascensio recta* sideris est arcus æquatoris inter punctum æquinoctiale vernalis et circulum declinationis sideris illius comprehensus ac secundum ordinem signorum numeratus. *Circuli latitudinis* siderum sunt cir-

culi sphaeræ maximi per polos eclipticæ et per sidera transeuntes, atque ideò eclipticæ perpendiculares. Hinc *latitudo* sideris est arcus circuli latitudinis inter sidus et eclipticam interceptus. *Longitudo* sideris est arcus eclipticæ ab Arietis initio versùs ortum seu in consequentia usque ad latitudinis circulum numeratus. Punctum intersectionis eclipticæ cum circulo latitudinis sideris dicitur locus sideris, eclipticus, sive locus in eclipticâ, vel locus ad eclipticam reductus.

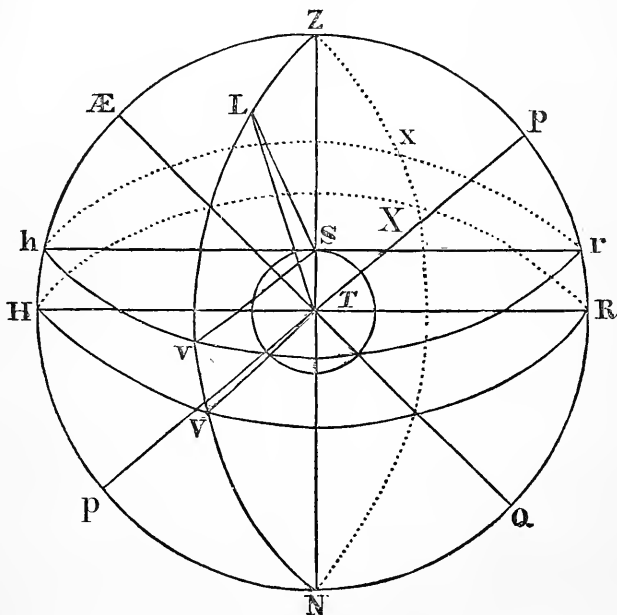

8. Si per locum quemvis S in superficie terræ ducatur per terræ centrum T linea recta Z S N quæ sphaeræ cœlesti occurrat in Z et N, punctum Z dicitur loci S *zenith* seu vertex, et punctum N vocatur ejusdem loci *nadir*. *Horizon sensibilis* seu apparens loci S, est sphaeræ circulus h v r x centrum habens in S, et polos in Z et N. *Horizon rationalis* seu verus est circulus H V R X, centrum habens in T, et polos in Z et N, ideòque horisenti sensibili parallelus.

*Circulus verticalis* est circulus quilibet maximus Z V N X per zenith atque nadir et per aliud quodcumque punctum in sphaerâ mundanâ transiens, ideòque horisenti perpendicularis.

*Meridianus* est circulus verticalis P Z N R per polos mundi P et p transiens, ac proindè æquatori perpendicularis et circulos omnes æqua-

tori parallelos bifariam dividens. Intersectio plani meridiani cum plano horizontis  $H R$  vel  $h r$  dicitur *linea meridiana*. Circulus *verticalis primarius* est ille verticalis qui per polos meridiani transit. Sit  $Z V N X$  verticalis primarius horizontem rationalem  $H V R X$  intersecans in  $V$  et  $X$ , quem meridianus etiam secat in  $H$  et  $R$ . Puncta quatuor  $R, X, H, V$ , dicuntur *cardines mundi*; punctum quidem  $R$  in hemispherio boreali cardo *septentrionis*,  $H$  cardo *meridiei*,  $V$  ad partes orientis cardo *orientis* et punctum oppositum  $X$  cardo *occidentis*.

9. Distantia horizontis apparentis ab horizonte vero sive telluris semidiameter  $S T$ , sensibilis non est, si conferatur cum stellarum (Lunâ ferè solâ exceptâ) distantiiis, et ideò terra respectu sphaeræ stellarum tanquam punctum, et quilibet terræ locus tanquam hujus sphaeræ centrum considerari potest. Nam omnes ferè Astronomorum observationes id supponunt et computa indè inita cum phænomenis cœlestibus quadrant. Porrò quemadmodum singula terræ loca pro centro sphaeræ stellarum usurpari potest, ità fingi potest in spatiis cœlestibus sphaerica superficies cujus tanta sit diameter ut illius respectu evanescat Solis vel stellæ datæ a Tellure distantia, et hujus sphaeræ centrum poterit collocari indifferenter vel in terrâ vel in sole aut in spatio intermedio.

10. *Altitudo poli*  $P$  *suprà horizontem* est meridiani arcus  $P R$  a polo ad horizontem interceptus. Ea semper æqualis est arcui  $Z \text{Æ}$  a vertice  $Z$  ad æquatorem  $\text{Æ} Q$  intercepto; Nam si ex circuli quadrantibus  $Z P R$  et  $\text{Æ} Z P$  subducatur arcus communis  $Z P$ , remanebunt arcus æquales  $\text{Æ} Z$  et  $P R$ . *Altitudo æquatoris suprâ horizontem* est arcus meridiani  $\text{Æ} H$ , inter æquatorem et horizontem interceptus; æqualis est complemento altitudinis poli seu arcui  $Z P$ , quod, ablato ex quadrantibus  $H \text{Æ} Z$  et  $\text{Æ} Z P$  communi arcu  $\text{Æ} Z$  manifestum est. *Altitudo apprens* sideris vel puncti cujuslibet  $L$  in sphaerâ mundanâ, est angulus  $L S v$ , sub quo ex centro  $S$  horizontis sensibilis videtur arcus  $L v$  circuli verticalis per  $L$  ducti usquè ad horizontem sensibilem  $h v r x$ . Altitudo vera puncti  $L$  est angulus  $L T V$ , seu ipsius mensura arcus  $L V$  in circulo verticali per  $L$  ducto usquè ad horizontem rationalem  $H V R X$ . Undè (9) stellarum fixarum et Solis altitudines apparentes et veræ coincidunt.

11. Jam verò quâ ratione phænomena quæ suprâ retulimus, et alia quæ deinceps referemus, observari potuerint, paucis exponemus; et quidem ab observatione altitudinis apparentis siderum quæ præcipuum totius Astronomiæ fundamentum est, initium ducemus. Circuli quadrans

S A B cujus limbus A C B in gradus et minuta divisus est ità statuitur ut filum S C D pondere D tensus ideóque verticale, limbum illius tangat, deindè ità vertitur ut sidus L cujus altitudo observanda est, per diop-

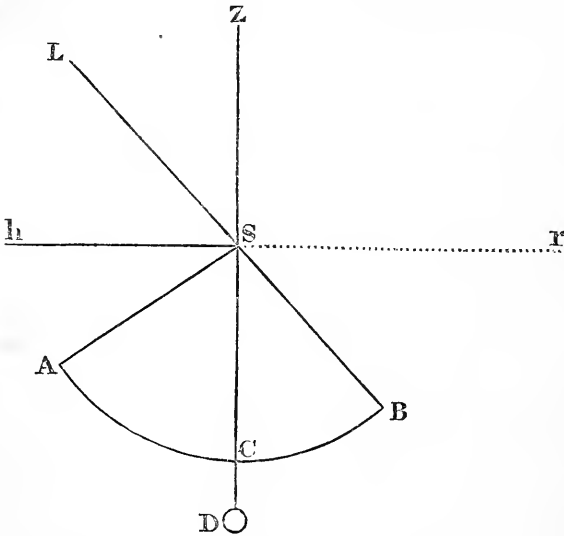

tras aut per telescopium lateri S B affixum videatur in eodem latere S B producto. Quo facto, habetur arcus A C, mensura altitudinis apparentis L S h; nam cùm filum e quadrantis centro S, pendens sit semper in plano verticali, quadrans A S B erit etiam in eodem plano, (Eucl. 18. XI.) ideóque h r ad S D perpendicularis, erit intersectio horizontis sensibilis et plani verticalis per L ducti, atquè angulus L S h sideris L altitudo apparens. Sed si ab angulis rectis L S A, et h S D, subducatur communis h S A, remanent æquales anguli L S h et A S C; hujus verò mensura est arcus A C.

12. Hinc describi potest línea meridiana suprà quam si statuitur perpendiculariter quadrans circuli, observari poterit altitudo meridiana sideris. Nam meridianus portiones illas circulorum æquatori parallelorum, quæ supra horizontem eminent et qui arcus diurni dicuntur, bifariam secat (per El. XI. 19. et 4., et El. III. 30.) cùm sit illis circulis et horizonti eos arcus terminanti perpendicularis, et propterea si in circulo quolibet diurno sumantur puncta duo hinc indè orientem et occidentem versùs a meridiano æquidistantia, ea puncta erunt supra horizontem sensibilem æquè alta, et contrà si æquè alta sint, a meridiano hinc indè æqui-

distabunt. Quarè si stellæ fixæ meridiano vicinæ altitudo observetur versùs orientem, et deindè quadrans circà filum verticale immotum ceù circa axem convertatur versùs occidentem et expectetur donec stella eandem altitudinem habeat, recta quæ bifariam dividet angulum inter duas quadrantis cum horizonte intersectiones comprehensum, erit linea meridiana.

13. Datis per observationes duabus ejusdem stellæ nunquam occidentis altitudinibus meridianis  $S R$ ,  $s R$ , dantur poli  $P$  et æquatoris  $\mathcal{A} E Q$  altitudines  $P R$  et  $\mathcal{A} H$  supra horizontem  $H R$ . Nam datis arcibus  $S R$  et  $s R$  datur eorum differentia  $S s$ ; et quia stella  $S$  circum describit æquatori parallelum (3) cujus  $P$  est polus, erit  $S P = s P$ ; undè datur  $P s$ , cui si addatur  $s R$ , habebitur arcus  $P R$  altitudo poli. Est autem  $H \mathcal{A} E$  æqualis arcui  $Z P$  seu complemento altitudinis poli ad rectum (10), datur ergò  $H \mathcal{A} E$  altitudo æquatoris.

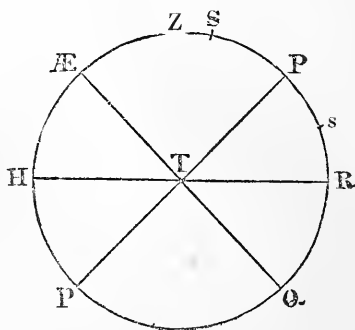

14. Datâ stellæ  $S$  altitudine meridianâ  $S R$  cum æquatoris vel poli altitudine, datur illius declinatio  $S \mathcal{A} E$ ; est enim arcus  $S \mathcal{A} E$  æqualis differentie arcuum  $\mathcal{A} E P R$  et  $S R$ . Sic observando quotidie altitudinem meridianam centri Solis et indè eruendo ipsius declinationem, determinatum est planum eclipticæ et ejus ad æquatorem inclinatio seu maxima ab æquatore declinatio quæ inventa est  $23\frac{1}{2}$  grad. aut verius  $23^{\circ} 29'$ . Datâ autem inclinatione eclipticæ ad æquatorem cum solis declinatione, datur ascensio recta Solis ac longitudo. Sit enim  $P$  polus mundi,  $\mathcal{V} \mathcal{A} E \simeq$  æquator,  $\mathcal{V} L \simeq$  ecliptica, et  $P L \mathcal{A} E$ , circuli quadrans æquatori perpendicularis in  $\mathcal{A} E$ , et datis in triangulo spherico  $\mathcal{A} E \mathcal{V} L$  rectangulo in  $\mathcal{A} E$ , latere seu declinatione Solis  $L \mathcal{A} E$ , et angulo  $\mathcal{A} E \mathcal{V} L$ ,  $23^{\circ} 29'$ , dantur latus  $\mathcal{V} \mathcal{A} E$  ascensio recta solis, seu puncti  $L$ , et latus  $\mathcal{V} L$  quod est ejusdem longitudo, imò datur etiam angulus  $\mathcal{A} E L \mathcal{V}$ , quem circulus declinationis efficit cum eclipticâ; Cùm verò præter angulum  $\mathcal{A} E \mathcal{V} L$ , data fuerit longitudo  $\mathcal{V} L$ , dabitur tum  $\mathcal{V} \mathcal{A} E$  ascensio recta, tum  $\mathcal{A} E L$ , declinatio.

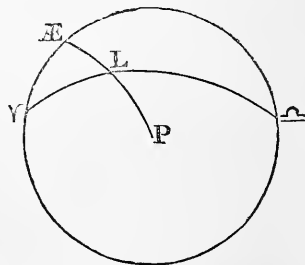

15. Si quotidie observetur meridiana Solis altitudo, atquè indè eruantur ipsius declinatio, ascensio recta et longitudo, dabuntur motus Solis in eclipticâ, motus puncti declinationis in æquatore et temporis momenta quibus declinatio vel nulla est vel maxima, seu dabuntur æquinoctiorum et solstitiorum momenta (4). Porro observatum est nec longitudinem nec ascensionem rectam Solis uniformiter crescere et proindè dies solares esse inæquales. Nam dies solaris est tempus unius revolutionis diurnæ Solis a meridiano ad eundem meridianum; dies sidereus seu primi mobilis (qui semper idem manet) est tempus revolutionis diurnæ stellæ fixæ a meridiano ad eundem. Undè cùm Sol motu proprio ab occasu in ortum feratur, si stella fixa et Sol in eodem meridiano simul observentur, stella ad eundem meridianum priùs redibit quam Sol qui motu proprio versùs orientem tendit. Attamen si ascensio recta Solis ex ipsius motu proprio in eclipticâ uniformiter cresceret, dies solares, licet diebus sidereis longiores, essent tamen inter se æquales; Quare cùm Solis ascensio recta non augeatur uniformiter, necesse est ut dies solares inæquales sint. Simili modo collatis inter sese æquinoctiorum et solstitiorum observationibus deprehensum est Solem intervallo 8 ferè dierum diutius morari in signis borealibus quam in signis australibus; ac tandem comparando antiquas observationes ad determinandum momenta æquinoctiorum vel solstitiorum cum recentioribus, definita est quantitas anni æquinoctialis, sive tempus quo Sol motu proprio ab uno æquinoctio ad idem æquinoctium, vel ab uno solstitio ad idem solstitium progreditur et ab authoribus Calendarii Gregoriani Lahirio, Cassino et Blanchinio inventa est  $365^{\text{dier.}} 5^{\text{hor.}} 49'$ .

16. Datâ quantitate anni æquinoctialis, datur motus Solis medius pro quolibet dato tempore, hoc est motus qui Soli competeret si uniformiter in eclipticâ ferretur. Est enim ut  $365^{\text{d.}} 5^{\text{h.}} 49'$  ad tempus datum, ità  $360^{\circ}$  quos Sol anni æquinoctialis tempore describit proprio motu ad arcum eclipticæ dato tempore conficiendum. Hâc proportionem arcus eclipticæ anno communi  $365^{\text{dier.}}$  describendus est XI Signorum  $29^{\circ} 45' 40''$ , die uno est  $59' 8'' 20'''$ , horâ unâ est  $2' 28''$ , minuto uno est  $2'' 28'''$ .

Arcus æquatoris qui dato tempore sub Meridiano transit simili modo invenietur; nam quæritur arcus æquatoris dato tempore sidereo sub meridiano transiens, dicendum est: ut 24 horæ sidereæ ad tempus datum, ità  $360$  grad. ad arcum quæsitum, is ergo horâ unâ erit  $15^{\circ}$ ; minuto uno primo  $15'$ , minuto secundo  $15''$ . Cùm autem Sol die uno describat motu proprio medio ad æquatorem relato arcum  $59' 8'' 20'''$  ab occasu





sit  $M P$ , dantur in triangulo  $S M P$  latus  $P S$  complementum declinationis et angulus  $\mathcal{A} E P D$ , cujus est mensura  $\mathcal{A} E D$ , ex quâ si auferatur quadrans  $\mathcal{A} E \mathcal{V}$ , dabitur ascensio recta  $\mathcal{V} D$ .

19. Ex hujusmodi observationibus et calculis inventum est fixarum latitudines immutabiles esse, longitudines verò per singulos annos 50 secundis, et per annos 72 gradu uno quamproximè augeri. Undè manifestum fit stellas fixas motu proprio sed lentissimo in circulis eclipticæ parallelis progredi in consequentia, aut si stellæ fixæ omni proprio motu priventur, puncta æquinotialia singulis annis in antecedentia moveri per arcum  $50''$ , atquè hæc est præcessio æquinotiorum ex quâ fit ut Sol motu proprio ab æquinotio ad idem æquinotium citiùs revertatur quàm a stellâ fixâ ad eandem. Annus igitur solaris æquinotialis brevior est anno solari sidereo, hoc est brevior est tempore unius revolutionis Solis a stellâ fixâ ad eandem fixam; differentia est  $20' 17''$  quo tempore Sol motu proprio arcum  $50''$  conficit. Est ergò annus sidereus  $365^{\text{dier.}} 6^{\text{hor.}} 9' 17''$ .

20. Stellarum distantiam dicimus arcum circuli maximi inter stellarum centra comprehensum, aut, quod eodem redit, angulum quem rectæ a centrâ stellarum ad oculum spectatoris ductæ efficiunt. Si ope semicirculi vel quadrantis observentur distantiæ stellæ alicujus ab aliis duabus stellis quarum longitudo et latitudo notæ sunt, illius quoque longitudo et latitudo dabuntur. Nam esto ecliptica  $E L$ , polus ejus  $M$ , stellæ notæ longitudo et latitudinis  $S$  et  $F$ , tertia stella  $D$ . Ducantur tres circuli latitudinis  $M D E$ ,  $M S B$  et  $M F A$ , sintque datæ distantiæ  $D S$  et  $D F$ . Quia dantur latitudines  $S B$  et  $F A$  stellarum  $S$  et  $F$ , dabuntur earum complementa  $S M$  et  $F M$  cum angulo  $B M A$ , cujus mensura est arcus  $B A$ , differentia longitudinis stellarum  $S$  et  $F$ , et ideò in triangulo  $S F M$ , dabitur  $S F$ , cum angulo  $M S F$ . Datis in triangulo  $D S F$ , tribus lateribus dabitur angulus  $D S F$ , et si ex  $360^\circ$  seu quatuor angulis rectis subducatur summa angulorum datorum  $D S F$  et  $F S M$ , dabitur angulus  $D S M$ , cum quo et notis lateribus  $D S$  et  $S M$ , reperientur latus  $M D$  complementum quæsitæ latitudinis stellæ  $D$ , et angulus  $E M B$  cujus mensura est arcus  $E B$ ,

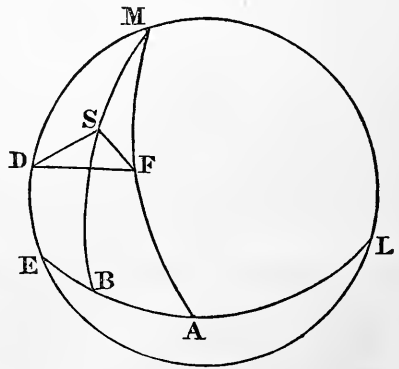

differentia longitudinum stellarum D et S; hæ autem observationes distantiarum astrorum inter se propter astrorum continuam conversionem non facillè ad summam acribeiam perducuntur.

21. Sit  $\Pi z \text{ æ } \pi q$  telluris globus per cujus centrum T transit axis mundi P p. Loci z sit horizon sensibilis h r, horizon rationalis H R, et meridianus P Z H N. His ità constitutis, axis telluris dicitur pars

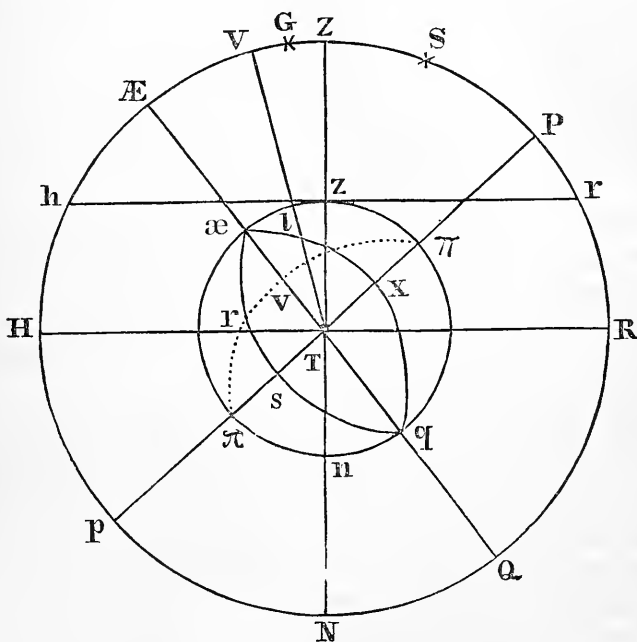

$\Pi \pi$ , axis mundi P p telluris superficiè terminata in punctis  $\Pi$  et  $\pi$ , quæ poli terræ vocantur. Polus  $\Pi$  polo cœlesti P nobis conspicuo subjectus borealis vel arcticus, alter  $\pi$  australis vel antarcticus appellatur. Intersectio plani æquatoris cœlestis cujus est diameter  $\text{Æ Q}$ , cum telluris superficie, sivè circulus maximus  $\text{æ s q x}$ , cujus poli sunt  $\Pi$  et  $\pi$ , dicitur æquator terrestris aut etiam circulus æquinoctialis vel  $\kappa\alpha\tau'$   $\xi\zeta\omicron\chi\lambda\upsilon$  linea. Latitudo loci cujusvis z in superficie terræ est distantia ejus ab æquatore, sivè est meridiani terrestris arcus z æ inter locum z et æquorem  $\text{æ s q x}$  interceptus. Undè patet latitudinem loci z in superficie terræ numero graduum æqualem esse declinationi cœlesti verticis Z ejusdem loci, seu elevationi poli P R. Nam arcus P R et Z Æ, sunt æquales (10) et arcus Z Æ ac z æ similes; per locum in superficie terræ pro arbitrio determinatum ducatur meridianus  $\Pi r \pi$  æquorem  $\text{æ s q x}$  secans in r;

dicaturque  $\Pi r \pi$  primus meridianus, et loci cujusvis alterius  $z$  longitudo dicetur æquatoris arcus  $r \text{ æ}$  inter meridianum primum  $\Pi r \pi$  et meridianum  $z \text{ æ} \pi q$  loci  $z$  interceptus atquè ab occasu ad ortum numeratus.

22. Si per trigonometriam mensuretur distantia  $z l$  duorum locorum  $z$  et  $l$  sub eodem meridiano sitorum et ope quadrantis circuli ex iisdem locis observentur distantiae  $S Z$  et  $S V$ , stellæ fixæ  $S$  a locorum vertici-

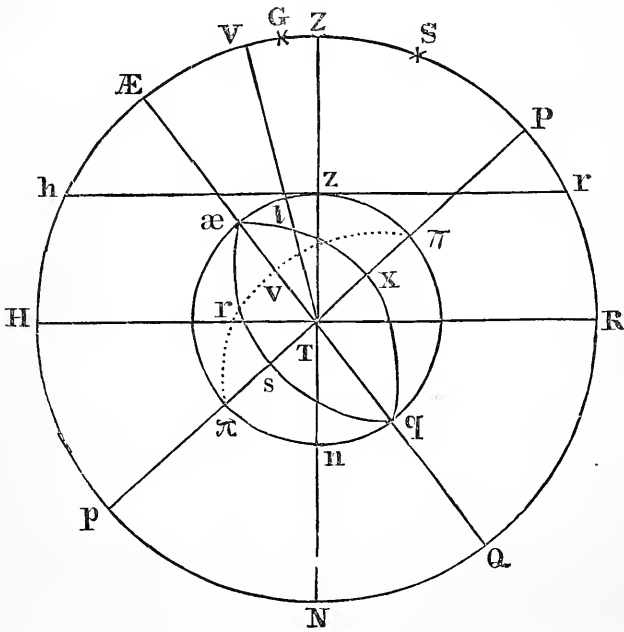

bus  $Z$  et  $V$ , dabitur telluris semidiameter  $z T$ . Nam datis arcibus  $S V$  et  $S Z$ , dabitur eorum differentia vel summa  $V Z$ , et hinc datur arcus  $l z$  qui arcui  $V Z$  similis est. Quare per observationes astronomicas notum erit quot gradus vel minuta in arcu  $l z$  contineantur, et per trigonometricas mensuras ejusdem arcûs longitudo hexapedis vel pedibus aut aliis mensuris notis data erit, et indè inferendo ut numerus minorum in arcu  $l z$  contentorum ad  $360^\circ$  seu ad  $21600'$ , ità longitudo  $l z$  mensuris notis expressa ad circumulum telluris maximum, dabitur hic circulus ex quo inveniatur semidiameter  $z T$ .

## CAPUT II.

*Siderum refractio et parallaxis breviter explicantur.*

23. SIT  $M N$  plana superficies quâ aër rarior  $M O P N$  aërem densiorem contingit. Radius lucis per rectam  $A C$  propagatus ex aëre

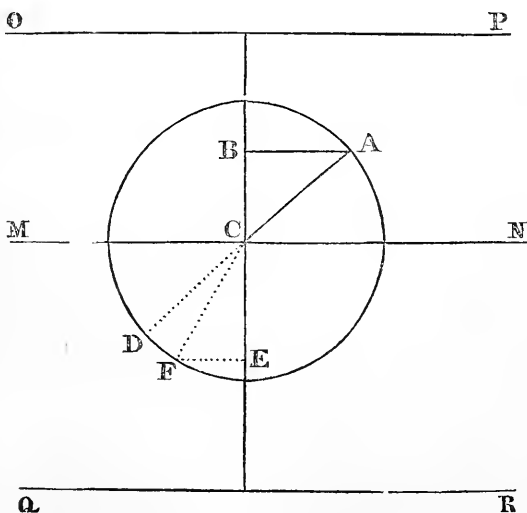

rariori in densiorem obliquè transeat per punctum  $C$  et indè feratur per  $C F$ , per  $C$  ducatur  $B E$  ad  $M N$  perpendicularis, experientiâ certum est radium  $A C$  in aëre densiori non propagari per rectam continuam  $A C D$ , sed in puncto  $C$  itâ refrangi per  $C F$  accedendo ad perpendicularem  $B C E$ , ut sinus anguli cujusvis  $A C B$  sit semper ad sinum anguli  $E C F$  in datâ ratione.  $A C$  dicitur radius incidens,  $C$  punctum incidentiæ,  $C F$  radius refractus,  $A C B$  angulus inclinationis,  $E C F$  angulus refractus, et  $D C F$  angulus refractionis

24. Si atmosphæra C X F O M A Terræ A D M circumfusa, divisa intelligatur in innumeras superficies sphæricas telluris superficiæ concentricas C X F O, B V E N aër inter duas hujusmodi superficies contentus et aëris superioris

pondere compressus eò densior erit quò minùs a telluris centro T distabit. Sit Z S H circulus verticalis ex centro telluris T descriptus, arcus S H altitudo sideris S supra horizontem rationalem T H, et Z S distantia sideris a vertice Z. Si radius lucis S X e sidere S propagatus incidat in atmosphæram in X, is refringetur in X per X V accedendo ad

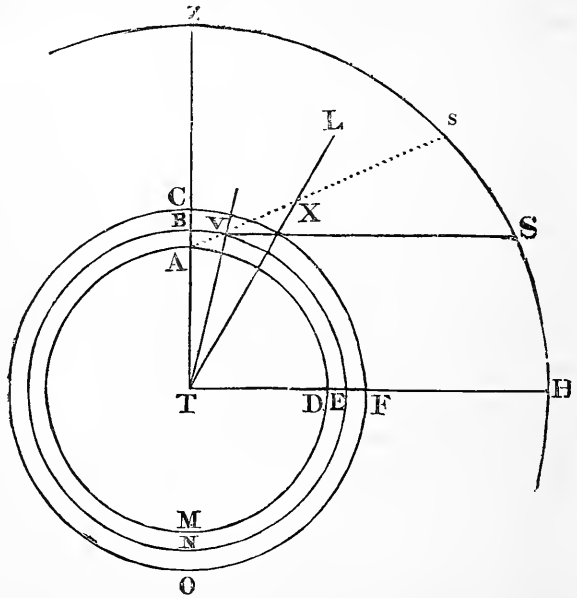

semidiametrum T X superficiæ sphæricæ C X F O perpendicularem (23) et quoniam aëris densitas in V major est quàm in X radius in puncto V, superficiæ B V E rursùs refringetur accedendo ad T V, atquè ità continuò incurvabitur et in lineam X V A versùs T cavam flectetur. Hanc curvam tangat in A recta A s, circulo verticali Z H occurrens in s, et quoniam radius lucis S X V A oculum spectatoris in A ingreditur secundum directionem tangentis A s, sidus, quod est reverà in S, videbitur in s, in loco nempe altiore; notum enim est ex opticâ objectum videri in eâ rectâ secundùm quam fit directio radiorum oculis ingredientium.

25. Producat T X ad L, ut sit S X L angulus inclinationis radii S X in atmosphæram incidentis, et V X T angulus refractus, data erit ratio sinùs anguli S X L, ad sinum anguli V X T (23) ac proindè sinus angulorum inclinationis erunt semper ut sinus angulorum refractorum. Quare sideris in vertice Z constituti, ubi nullus est angulus inclinationis, nulla erit refractione, et siderum in æqualibus a vertice distantiiis sitorum, ubi æquales sunt inclinationum anguli, æquales erunt refractiones. Solis





Maupertuis nobilissimum opus de figurâ telluris per observationes ad circulum polarem definitâ.

27. Refractio sideris declinationem, ascensionem rectam, longitudinem ac latitudinem afficit et arcus circuli maximi quo sideris declinatio, ascensio recta, longitudo et latitudo minuitur vel augetur per refractionem, dicitur refractio declinationis vel ascensionis rectæ, &c.; at ex datâ altitudinis refractione aliæ refractionum species inveniri possunt. Nam in figurâ superiori dantur in triangulo  $s Z P$  latera  $Z s$  et  $Z P$  cum angulo  $s Z P$  et indè reperitur latus  $s P$  cum angulo  $s P Z$  cujus mensura est arcus  $\mathcal{A}E d$ , undè cùm detur arcus  $\mathcal{A}E D$ , dabitur arcus  $d D$  refractio ascensionis rectæ sideris  $S$ ; et quia dantur arcus  $d s$  et  $D S$ , dabitur etiam horum arcuum differentia, quæ est refractio declinationis. Sed datis declinatione et ascensione rectâ: puncti cujusvis in spherâ mundanâ, dantur ipsius latitudo et longitudo (18); patet igitur quomodo latitudinis et longitudinis refractiones possint inveniri.

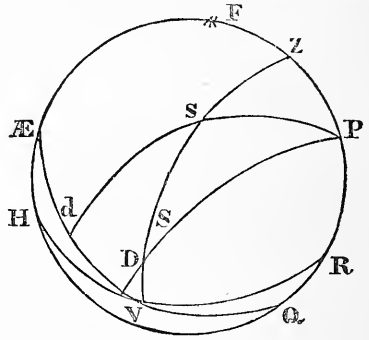

28. Jam de *Parallaxibus* pauca nobis delibanda sunt. Cætera, ubi opus fuerit, suis locis exponemus. Itaque distantia locorum in spherâ cœlesti ad quæ sidus vel phænomenon quodvis e superficie telluris et ex ejus centro spectatum refertur, sivè arcus circuli maximi inter illa duo loca interceptus, ipsius sideris aut phænomeni parallaxis appellatur, quæ proindè nulla est nisi terræ semidiameter sensibilem habeat rationem ad distantiam sideris a terrâ. Sit  $T$  centrum telluris ac cœli;  $A$  oculus in superficie terræ;  $Z$  zenith loci  $A$ ;  $Q$  sidus vel phænomenon quodvis;  $C Q P$  verticalis per  $Q$  transiens;  $Z S X H$  verticalis in superficie spheræ cœlestis;  $A B E$  verticalis in superficie terræ;  $T H$  horizon rationalis et  $A h$  horizon sensibilis. His itâ constitutis, locus physicus sideris  $Q$ , est punctum illud in quo sideris centrum hæret. Locus opticus apparens seu visus est punctum  $V$  in superficie spheræ cœlestis, in quo recta ex oculo  $A$  per centrum sideris  $Q$  ducta terminatur. Locus opticus verus est punctum  $S$  in superficie spheræ cœlestis in quo terminatur recta linea  $T Q S$  ex terræ centro  $T$  per  $Q$  ducta. *Parallaxis* est arcus  $S V$  sivè differentia duorum locorum opticorum. *Angulus parallacticus* qui plerumque etiam *Parallaxis* vocatur, est angulus  $A Q T$  quem in

centro sideris efficiunt rectæ  $AQ$  et  $TQ$  ex oculo  $A$  et ex centro terræ  $T$  ad sideris centrum  $Q$  ductæ. Parallaxis altitudinis quæ et parallaxis simpliciter dicitur, est differentia inter distantiam  $ZV$  a zenith  $Z$  ex loco  $A$  visam et distantiam veram  $ZS$ , sive est arcus  $SV$  in circulo verticali  $ZSVH$ , undè manifestum est altitudinem sideris veram per parallaxim minui et ejus a vertice distantiam augeri, atquè ideò parallaxim esse refractioni contrariam. Parallaxis horizontalis est parallaxis  $Xh$ , sideris  $P$  in horizonte sensibili  $Ah$  apparentis.

29. Parallaxis  $SV$  est mensura anguli parallactici  $AQT$ . Jungatur  $TV$ , et angulus externus  $AQT$  æqualis erit duobus internis oppositis  $QTV$  et  $QVT$ ; sed angulus  $QVT$  sive  $AVT$ , evanescente  $AT$  respectu  $TV$ , nullus est (9), ergò angulus parallacticus  $AQT$ , æqualis est angulo  $QTV$ , seu  $STV$ , cujus mensura est arcus  $SV$ .

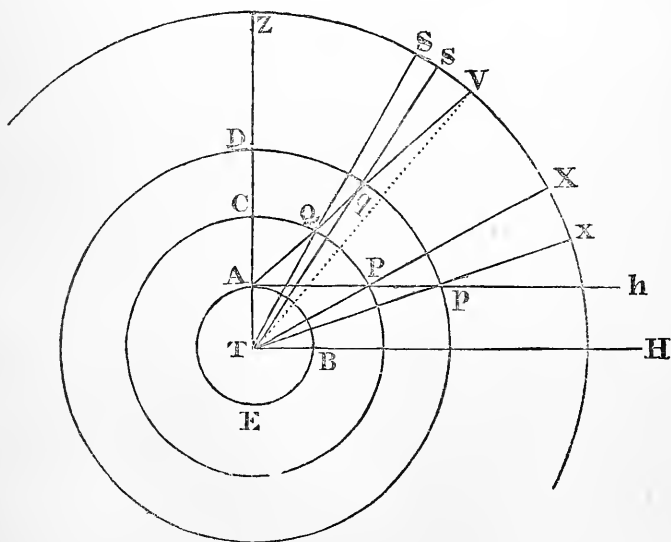

30. Manente sideris a centro terræ distantia, sinus parallaxeos est ad sinum distantie visæ sideris a vertice in ratione datâ semidiametri telluris ad distantiam sideris a centro terræ. Nam in triangulo  $AQT$ , est  $AT$  ad  $QT$ , in ratione sinûs anguli parallactici  $AQT$  seu sinus parallaxeos ad sinum anguli  $TAQ$  sive ad sinum distantie visæ  $ZV$  a vertice, et ideò, datis  $AT$  et  $QT$ , data est ratio sinuum illorum.

Hinc verò sequitur sideris in vertice  $Z$ , constituti parallaxim esse nullam, eandem crescere cum distantia a vertice et in horizonte fieri maximam. Sequitur quoquè sinus parallaxium in paribus sideris a centro terræ distantis esse ut sinus distantiarum visarum a vertice, et ideò si detur parallaxis sideris in aliquâ a vertice distantia, dabitur in aliâ quavis distantia a vertice.

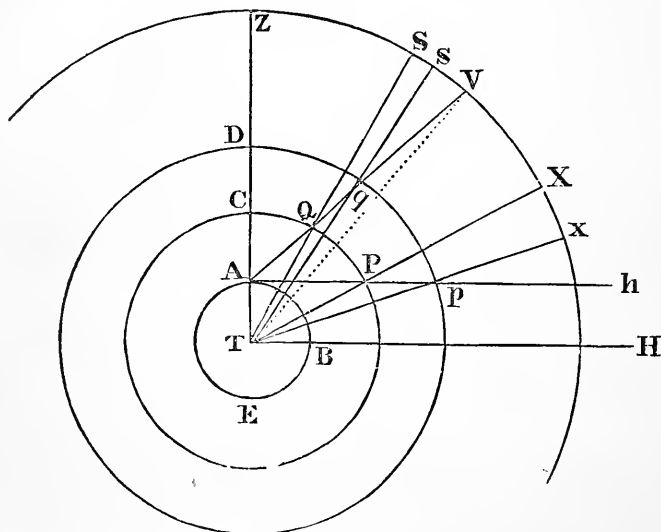

31. Datâ sideris  $Q$ , parallaxi  $AQT$ , cum angulo  $ZAV$  seu distantia apparente a vertice, datur in semidiametris terræ tum distantia  $QT$  sideris  $Q$  a centro terræ, tum distantia ejus  $AQ$  a loco  $A$ . Dato enim angulo  $ZAQ$  datur  $TAQ$  complementum illius ad duos rectos, undè, ob datum etiam angulum  $AQT$ , dantur tres anguli trianguli  $QAT$ , ex quibus datur ratio laterum inter se. Hinc datâ sideris  $P$  parallaxi horizontali, si inferatur ut sinus parallaxeos ad sinum totum, itâ semidiameter telluris  $AT$  ad quartum obtinebitur distantia  $PT$  sideris a centro terræ ob angulum  $TAP$  rectum.

32. Sinus parallaxeon siderum  $Q$  et  $q$  in æqualibus distantis apparentibus a vertice, sunt in ratione recrocâ distantiarum siderum a centro terræ. Etenim ut sinus parallaxeos  $AQT$ , ad sinum anguli  $ZAV$ , ita est  $AT$  ad  $QT$  et ut sinus anguli  $ZAV$ , ad sinum parallaxeos

A q T, itâ q T ad A T, ideóque ex æquo, sinus parallaxeos A Q T est ad sinum parallaxeos A q T ut q T ad Q T. Ex quo etiam sequitur siderum in eâdem altitudine apparente existentium, hujus majorem esse parallaxim quod minùs distat a centro terræ.

33. Parallaxis altitudinis, uti de refractione dictum est, sideris declinationem, ascensionem rectam, longitudinem et latitudinem mutat; et eodem modo quo ex refractione altitudinis inveniuntur aliæ refractionum species, sic ex datâ parallaxi altitudinis eruuntur parallaxes declinationis, ascensionis rectæ, longitudinis et latitudinis; illud quoque observandum est sideris in meridiano existentis nullam esse ascensionis rectæ refractionem nec parallaxim; cùm enim altitudinis refractione sidus attollat, et altitudinis parallaxis illud deprimat, in eodem meridiano seu circulo declinationis (per hyp.) ascensio recta indè non mutatur. Similiter si circulus verticalis in quo sidus reperitur sit ad eclipticam perpendicularis, nulla erit longitudinis refractione nullaque parallaxis; nam in hoc casu circulus verticalis est simul circulus latitudinis, et siderum in eodem latitudinis circulo existentium longitudo est eadem.

34. Datâ differentiâ longitudinis locorum duorum in superficie terræ, seu dato arcu æquatoris inter locorum illorum meridianos intercepto, datur tempus quo Sol vel stella fixa ab uno meridiano ad alterum motu diurno transit (16); et indè definiri potest utrum observationes in illis duobus locis habitæ, respondeant eidem temporis absoluti momento an non. Facilè idem innotescit per Lunæ et Jovis satellitum eclipses; eodem enim momento temporis eclipisis initium ac finis, et macularum in Lunâ notarum immersio in umbram vel emersio ex umbrâ ex omnibus terræ locis undè conspici possunt videntur, atquè ex his phænomenis differentia longitudinis locorum determinatur. His positis si ex locis duobus A et B, quorum distantia A D B data est, phænomeni vel sideris P in plano verticali A P B T, existentis altitudines apparentes et a refractionibus liberæ observatæ fuerint eodem tempore, inveniri poterit puncti P parallaxis et distantia a centro terræ P T. Nam per observationem altitudinis apparentis in loco A, datur angulus C A P, distantia apparens sideris a vertice et indè datur

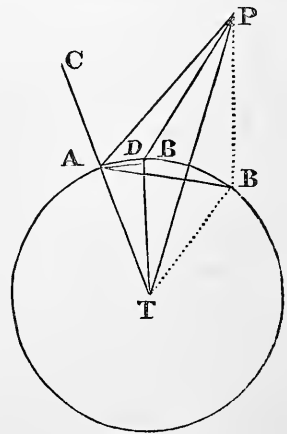

angulus  $P A T$ , anguli  $C A P$  complementum ad duos rectos, eodemque modo per observationem in loco  $B$  factam invenitur angulus  $P B T$ . Sed dato arcu  $A D B$ , datur angulus  $A T B$  et hinc in triangulo isoscele  $A T B$ , dantur anguli æquales  $T A B$  et  $T B A$ . Quarè dantur etiam in triangulo  $A B P$ , anguli  $P A B$ , et  $P B A$  quos latera  $P A$  et  $P B$  efficiunt cum chordâ  $A B$ . Ergò triangula duo  $A B T$  et  $A B P$  dantur specie ac proindè datur ratio  $P B$  ad  $B T$ , et quia datis angulis  $A B T$  et  $A B P$  datur angulus  $P B T$ , ductâ rectâ  $P T$ , dabuntur in triangulo  $P T B$ , angulus  $T B P$ , et ratio laterum  $T B$  et  $B P$ , atquè ideò triangulum hoc specie dabitur. Innotescet igitur tum angulus parallacticus  $B P T$ , tum distantia  $P T$ , seu ejus ratio ad telluris notam semidiametrum. Hâc igitur ratione inveniri potest parallaxis sideris aut phænomeni vel quiescentis vel utlibet moti. Verùm astronomi recentiores plures invenerunt methodos quibus unicus observator in eodem loco manens siderum motu diurno ac proprio agitatorum parallaxes potest determinare. De his, ubi e re visum fuerit, dicemus. Vid. Keill. in Introductione ad Veram Astronomiam.

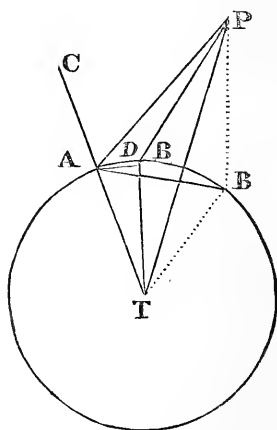

## CAPUT III.

*De Telescopii ac Micrometri usu et Phænomenis horum Instrumentorum beneficio observatis pauca.*

35. SIT telescopium astronomicum  $D F G E$ , vitrum objectivum  $D E$ , oculare  $F G$ ; objectum  $A C$ ; itâ remotum ut radii qui ex singulo illius puncto in totam vitri objectivi superficiem incidunt pro parallelis possint usurpari. Radii illi ex eodem puncto v. gr.  $A$  propagati, a vitro objectivo itâ franguntur ut post vitrum  $D E$  coëant in unum punctum  $a$ , quod est puncti  $A$  imago, et similiter punctum  $C$  pingitur in  $c$ , totumque objectum  $A C$  in  $a c$ , situ inverso, estque  $c a$  foci locus in quo proindè oculus  $O$ , trans vitrum oculare  $F G$ , videt objectum  $A C$ , seu ipsius imaginem  $a c$ . Hinc si in foci loco  $c a$  positum sit corpus aliquod opacum, oculus illud distinctè videbit tanquam objecto  $A C$ , seu potiùs imagini ejus  $a c$  contiguum.

36. Sit  $B O$  radius ad  $A C$  normalis et per centra  $H$  et  $M$  vitrorum transiens, ideóque irrefractus. Jungatur recta  $A O$ , et objectum  $A B$ , oculo nudo videretur sub angulo  $A O B$ , estque proindè angulus  $A O B$ , magnitudo apparens objecti  $A B$ . Quoniam verò radii ex punctis imaginis  $b$  et  $a$  parallelè propagati colliguntur a vitro oculari  $F G$  in ejus foco  $O$  ubi oculus versatur, pars objecti  $A B$ , seu ejus imago  $a b$ , videtur sub angulo  $M O L$ , et (per Probl. XXXI. Element. Dioptr. Clariss. Wolf.) distantia foci lentis objectivæ  $H b$ , est ad distantiam foci lentis ocularis  $b M$ , ut angulus  $M O L$  ad angulum  $A O B$ , seu ut magnitudo apparens imaginis  $a b$  ad magnitudinem apparentem objecti  $A B$  nudo oculo visi, ex quo patet quod in eodem telescopio magnitudines apparentes objectorum sunt proportionales magnitudinibus imaginum in foco positarum et trans vitrum oculare visarum.

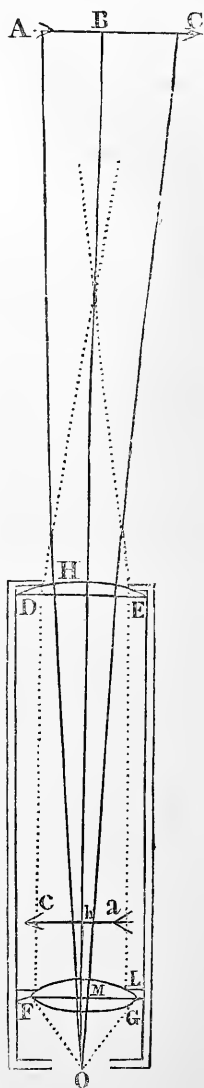

37. His positis, facile est micrometri usum intelligere. Est autem micrometrum instrumentum quod in foco lentis objectivæ telescopii aptatur ad magnitudines apparentes quæ gradum unum vel gradum cum semisse non superant, dimetiendas. Illius constructionem quam D. De la Hire in Tabulis Astronomicis veluti usibus Astronomicis accommodatiorem dedit, referemus. Constat ex duobus quadris rectangularibus quorum alterum A C B D, ut plurimum longitudinem habet duorum pollicum cum semisse et latitudinem unius pollicis cum semisse. Hujus quadri, latera longa A D, C B, in partes æquales et tertiâ parte unius pollicis inter se distantes dividuntur, itâ tamen ut lineæ ductæ per singulas divisiones sint ad latera A D, C B, perpendiculares. Hisce divisionibus fila serica benè tensa applicantur, glutinanturque cerâ. Additur

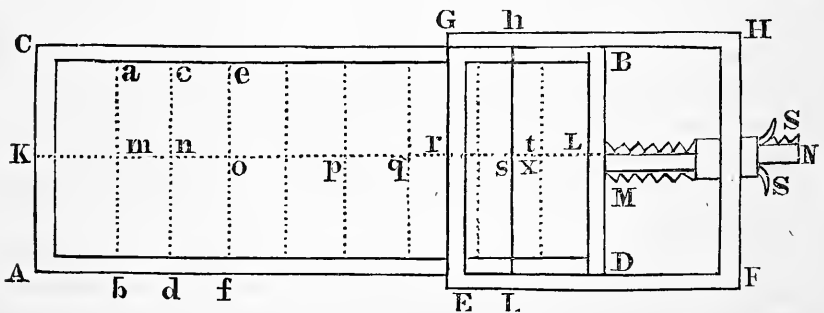

filum sericum K L, dictum transversale, quod ad angulos rectos fila parallela modò descripta a b, c d, e f, &c. secet et in medio laterum A C, B D glutinatur. Alterum quadrum E F H G cujus longitudo E F non superat unum pollicem cum semisse, ita priori accommodatur ut ejus latera E F, G H, moveantur super latera A D, C B, alterius quadri nec ab ipso separentur. Facies hujus secundi quadri quæ divisam faciem prioris respicit, filo etiam serico et tenso h L, instruitur, quod, cùm movetur quadrum ubiquè prioris quadri filis parallelum maneat, eaque superlabitur quam proximè, nec tamen eis occurrit. Cochlea deindè M N, lateri B D, longioris quadri affigitur, cujus striatum receptaculum lateri F H alterius adhæret et in foramine rotundo circumvolvitur. Cochlea ejusque receptaculum auriculis S, S, instructum itâ inter se aptari debent ut receptaculum et quadrum E H, ne minimùm quidem moveri possit, nisi receptaculi motu conversionis. Quadrum A C B D, telescopii cujusvis longitudinis tubo in distantia foci objectivæ lentis itâ aptatur ut ipsius quadri planum perpendiculare sit ad telescopii axem. His itâ constitutis, telescopium in cælum convertatur et itâ disponatur ut



duæ stellæ fixæ quarum distantia apprens in minutis secundis aliundè nota sit, sint in filo transversali  $K L$ , positæ verseturque cochlea donec filum mobile  $h L$ , per centrum  $x$ , stellæ unius transeat, alterius stellæ centro  $m$ , vel  $n$ , existente in alio filo  $a b$ , vel  $c d$ . Hæc observatione notum erit cuiam distantie apprensenti respondeat longitudo  $m x$ , vel  $n x$ , in lineis et lineæ partibus data, et indè per proportionis regulam, observatâ quâlibet aliâ siderum distantia  $n q$ , dabitur angulus sub quo hæc distantia nudo oculo videretur, inferendo sic: ut  $m x$  vel  $n x$  ad  $n q$ , ita distantia apprens stellarum duarum  $m$ , vel  $n$ , et  $x$  ad distantiam apprensentem punctorum  $n$  et  $q$ . Moveatur jam quadrum  $E F H G$  ope receptaculi striati donec filum ejus sericum  $h L$ , exactè conveniat cuilibet ex filis parallelis alterius quadri, noteturque positio auricularum receptaculi et iterum moveatur receptaculum donec idem filum quadri  $E F H G$  proximo filo alterius congruat, vel, quod idem est, moveatur quadrum  $E F H G$ , per spatium quatuor linearum, numerenturque revolutiones receptaculi et partes unius revolutionis quæ filorum intervallo linearum quatuor conveniunt. Condatur tandem tabula revolutionum receptaculi et partium ejus quæ singulis minutis primis et secundis ex noto superiùs toto intervallo debentur.

38. Ubi diameter planetarum erit observanda, directo telescopio cum micrometro ad planetam ita disponantur fila movendo telescopium ut sideris limbus unum ex filis parallelis immobilibus percurrat; deindè receptaculum convertatur, donec filum mobile limbum alterum planetæ contingat. Manifestum est ex distantia cognita inter fila micrometri quæ planetam comprehendunt, notam fieri planetæ diametrum apprensentem.

39. Datâ declinatione et ascensione rectâ stellæ fixæ, inveniri potest alterius stellæ declinatio et ascensio recta, modò tamen duæ illæ stellæ transire vicissim possint per campum telescopii immoti. Ità enim disponantur fila parallela micrometri ut motus diurnus stellæ quæ alteram præcedit fiat super unum ex illis  $E G$ . Super  $a b$ , in quo situ filum  $c d$ , exponet portionem exiguam paralleli quem stella describit, et filum  $K L$  illud ad angulos rectos intersecans, circulum aliquem declinationis. Notetur temporis momentum quo stella præcedens filo transversali occurrit in  $m$ . Similiter immoto telescopio observetur tempus appulsus alterius seu sequentis sideris ad idem filum transversale seu circulum declinationis, et si interea filum parallelum mobile  $h L$ , sideri huic aptetur, immoto manente micrometro ope distantie  $m x$ , filorum  $a b$  et

h L, distantiam apparentem inter parallelos siderum duorum quæ est differentia declinationis siderum, obtinebimus. Sed si differentia temporis inter utriusque sideris transitum per filum transversale in minutâ tam primâ quàm secundâ gradûs convertatur (16) differentiam ascensionalem siderum habebimus.

40. Hæc observatio supponit nullum esse sideris motum proprium nullamque parallaxim. Si sidus motum proprium habeat, illum oportet ex observationibus determinare quoad declinationem et ascensionem rectam illiûsque rationem habere. Quo peracto, si aliqua sit sideris parallaxis poterit itâ reperiri. Observetur sideris ad meridianum appellentis ascensio recta quæ parallaxi obnoxia non est (33), et differentia inter hanc ascensionem rectam sideris in meridiano existentis et ascensionem rectam ejusdem sideris alibi existentis observatam, erit parallaxis ascensionis rectæ ex quâ parallaxis altitudinis inveniri poterit. Sit enim H R

horizon, H Z R meridianus, Z zenith, P polus mundi, Z S E V circulus verticalis, S sidus observatum in loco S et deindè in meridiano, E locus sideris visus, S locus verus, et ideò S E parallaxis altitudinis; S P et P E circuli declinationis. Datur, (per Hyp.) angulus S P E, cujus mensura

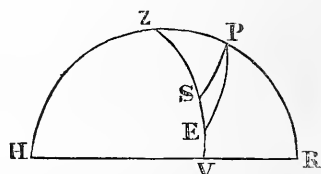

est parallaxis ascensionis rectæ sideris observata. Datur etiam punctum illud quod est intersectio æquatoris et meridiani tempore observationis sideris in E, apparentis, undè habetur arcus æquatoris inter meridianum R Z H et circulum declinationis P E interceptus qui est mensura anguli Z P E. Quarè in triangulo Z P E, dantur latus Z P distantia poli a vertice, et latus Z E distantia visa sideris a vertice cum angulo Z P E. Innotescet igitur angulus P Z E, ab angulo Z P E, subducatur datus S P E, et dabitur angulus Z P S. Denique in triangulo Z P S, ex datis angulis P Z S et Z P S, cum latere Z P, dabitur latus Z S, vera sideris a vertice distantia quæ ex visâ Z E, ablata relinquet S E parallaxim altitudinis.

41. Telescopium maculas quamplurimas variabiles quæ super corpus Solis incedere videntur ostendit, ex earum motu Solem circâ proprium axem  $25\frac{1}{2}$  diebus revolvi infertur. In Venere pro variâ ejus ad Solem et Terram positione phases diversæ conspiciuntur phasibus Lunaribus similes itâ ut partem illuminatam Soli constanter obvertat. Præterea Mercurius et Venus tanquam maculæ nigræ et rotundæ discum Solis

trajicere visi sunt. Undè notum factum est Planetas illos esse corpora opaca a Sole illustrata. In Jove, Marte ac Venere maculæ observatæ fuerunt quarum motus rotationem illorum planetarum circà proprium axem probat. Circà Jovem quatuor revolvi videntur lunulæ Jovis corpus perpetuò comitantes. Sunt omnes ut et Jupiter ipse corpora opaca lumen suum a Sole mutuantia; nam Jove inter ipsas et Solem diametraliter interposito, lumine privantur et cælo sereno evanescent; ubi verò aliqua Jovialis Lunula inter Solem et Jovem transit, ejus umbra instar maculæ nigræ ac rotundæ observatur in ipso Jovis disco. Quinque pariter Lunulæ Saturnum comitantur et circà eum revolutiones suas agunt lumineque privantur dum radii Solares a Saturni corpore opaco intercipiuntur. Hugenius ex propriis observationibus intulit Saturnum cingi annulo tenui, plano, nusquam cohærente cum corpore Saturni et ad Eclipticam inclinato; quæ hypothesis, si ità nunc potest appellari, non solùm Phænomenis ab Hugenio observatis, sed et aliis plurimis quæ magnâ diligentia a Cassino et Maraldo observata fuère satisfacit. Tandem per telescopium stellæ longè plures quam oculo nudo cernuntur; Stellæ illæ quas nebulosas dicunt et integra via lactea nihil aliud sunt quam plurimarum stellarum quæ oculo non distinguuntur congeries. Novæ quoque in cælis stellæ apparent et quæ antè videbantur, nonnunquam inconspicuæ fiunt, illarum quædam apparitionis et disparitionis periodos habent quæ quamdam regularitatem obtinere videntur, earumque magnitudo sub initio apparitionis crescit et sub finem decrescit.

42. Si sæpius observetur tum motus Solis in Eclipticâ (15) tum ipsius diameter apparens (39) quàm fieri potest accuratissimè, circà datum punctum in plano describi poterit curva similis orbitæ quam Sol circà terram percurrere videtur. Nam cùm diametri Solis apparentes sint reciprocè ut ipsius a tellure distantia, ex datis diametris apparentibus dantur distantiarum rationes et ex dato Solis motu in Eclipticâ, dantur anguli inter illas distantias contenti. Si verò ex hujusmodi observationibus conferantur diametri apparentes Solis cum ipsius angulari velocitate circà terram, apparet areas quas Sol radio ad terram ducto verrit, esse temporibus proportionales, Solisque orbitam non multum differre a circulo et haberi posse pro ellipsi cujus umbilicum alterum occupat terra. Est autem Solis diameter apparens maxima 32' 40", et minima 31' 36" juxtà D. Cassini in Tabulis Astronomicis et ideò maxima distantia Solis a terrâ est ad distantiam minimam ut 32' 40" ad 31' 36", sive ut 1960 ad 1896 circiter, sive 245 ad 237. Ex similibus observationibus, tum

diametri apparentis Lunæ, tum velocitatis ipsius in unâ revolutione colligitur hunc planetam radio ad centrum terræ ducto areas describere temporibus circiter proportionales.

43. Si itaquè observetur locus Solis in Eclipticâ quandò tum ipsius velocitas tum diameter apparens minima est, dabitur tempore dato locus Apogæi Solis et collatis plurium annorum observationibus innotescet Apogæi motus annuus qui juxtâ D. Cassini est  $1' 2''$  et inde per proportionis regulam habetur motus Apogæi pro quolibet dato tempore. Hinc si tempore quovis observetur Solis longitudo vera, dabitur eodem tempore locus Apogæi Solis et ipsius anomalia vera ex quâ eruetur ejusdem anomalia media (per Schol. ad Prop. XXXI. Lib. I.) ac proindè longitudo media habebitur tempore observationis. Hæc longitudo media assumatur tanquam radix seu principium motuum mediorum Solis et tempus observationis tanquam epocha temporum mediorum computandorum et dato quolibet alio tempore medio inveniri poterit medius Solis motus huic tempori proportionalis, et indè habebitur ipsius longitudo media et distantia ejus media ab Apogæo seu anomalia media dabitur ex quâ deindè eruetur anomalia cœquata, ac proindè longitudo vera Solis habebitur.

44. Quia verò dies Solares sunt inæquales (15), necesse est ut tempus apparens quod diebus solaribus constat, fluat enim inæquabiliter. Differentia quæ est inter tempus apparens seu verum et tempus æquabile seu medium dicitur æquatio temporis quâ indigemus ut tempus medium convertatur in tempus apparens et vice versâ, ideóque ut invento loco Solis pro tempore medio, inveniatur etiam pro tempore vero et contrâ.

45. Sit T, Cœli et Terræ centrum T Z, planum immobile circuli alicujus horarii,  $\cap$  M  $\simeq$  N æquator,  $\cap$  S  $\simeq$   $\simeq$   $\simeq$  ecliptica, S Sol,  $\cap$  S Solis longitudo vera,  $\cap$  s ejusdem longitudo media, cui æqualis capiatur arcus æquatoris  $\cap$  M, et  $\cap$  D sit Solis ascensio recta vera. Ducantur ad puncta mobilia M et D radii æquatoris T M et T D qui semper moveantur cum punctis M et D, in consequentiâ. Quoniam æquator per circumulum horarium T Z, motu æquabili diurno nempè qui fit ab oriente in occidentem, transit; si punctum D ascensionis

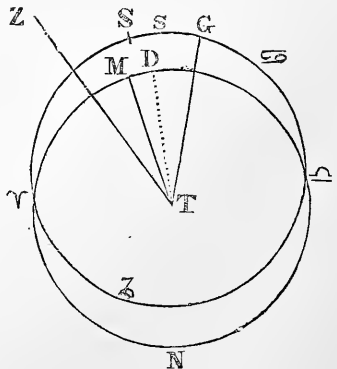

rectæ Solis etiam æquabiliter progredetur in æquatore ab occidente in orientem, dies Solares seu revolutiones singulæ puncti  $D$  a circulo horario  $TZ$  ad eundem, essent æquales et tempus apparens a medio non differet. Sed cùm motus ascensionis rectæ  $D$ , inæquabilis sit, dies et horæ Solares sunt quoquè inæquales. At punctum  $M$ , æquabiliter progreditur in æquatore ab occasu ad ortum, et ideò motus illius constitui potest pro mensurâ temporis medii. Itaque longitudo Solis media  $\nu$  s vel æqualis est ascensioni rectæ  $\nu D$  vel eâ major est aut minor. In primo casu punctum  $M$  coincidit cum puncto  $D$ , in secundo casu est ultrâ  $D$ , versùs orientem et in tertio casu est citrà  $D$ , versùs occidentem. Temporis absoluti momentum quo punctum  $M$ , coincidit cum puncto  $D$ , sumatur tanquam principium a quo tempus apparens et tempus medium incipiunt computari et quo simul coincidunt; et in aliis casibus tempus apparens a medio differet pro quantitate arcûs  $MD$  in tempus solare conversi (16); Nam dum punctum  $D$ , est sub meridiano  $TZ$ , horâ  $12^a$  computatur in loco cujus meridianus est  $TZ$ , et ubi punctum  $M$  distat a puncto  $D$ , arcus  $MD$ , in tempus solare conversus, dabit differentiam inter meridiem apparentem et meridiem medium qui contingit quandò punctum  $M$  est in meridiano  $TZ$ .

46. Itaque tempus medium in apparens sic convertitur. Quæritur longitudo Solis tum media, tum vera tempori dato respondens (44) indè eruitur longitudinis veræ ascensio recta (14), si hæc major est mediâ Solis longitudine, differentia in tempus solare conversa subtrahitur ex tempore medio ut fiat apparens, additur si minor est. At tempus apparens in medium ita mutatur. Tempus apparens tanquam medium consideratur, et inquiritur pro dato tempore longitudo Solis tum media, tum vera, et indè eruitur longitudinis veræ ascensio recta; si hæc mediam Solis longitudinem superat, differentia in tempus solare conversa additur tempori apparenti ut fiat medium. Si verò longitudinis veræ ascensio recta minor est mediâ Solis longitudine, differentia in tempus solare conversa a tempore apparente subducitur. Quod si media Solis longitudo æqualis sit ascensioni rectæ longitudinis veræ, tempus apparens congruit cum medio nullâque eget æquatione. Hæc omnia ex modò dictis (46) manifesta sunt; si enim punctum  $D$  est orientalius puncto  $M$ , hoc citiùs ad meridianum  $TZ$ , pervenit quàm illud, ac proinde hora  $12^a$  temporis medii computatur, cùm nondùm est meridies temporis apparentis, et contrarium contingit, si punctum  $D$  puncto  $M$  fuerit occidentalius. Ubi tempus apparens in medium oportet converti, tempore apparente utimur tanquam

medio ad locum Solis inveniendum; cùm enim tempus apparens non multum differat a tempore medio, differentia inter ascensionem rectam et longitudinem mediam Solis est quam proximè eadem, sivè per tempus medium, sivè per tempus apparens inquiratur.

47. Jam verò si tempore quovis apparente observetur Solis ascensio et longitudo vera, indèque eruatur ipsius longitudo media (44) ac tempus apparens convertatur in tempus medium (47) habebimus locum Solis medium pro dato temporis mediï momento, et hic locus erit radix motuum Solis, momentum verò temporis mediï datum epocha temporum computandorum; quibus semel constitutis ad quodlibet aliud datum tempus medium vel apparens inveniri poterit locus Solis verus vel medius in eclipticâ et contrâ. Exposuimus jam (44) quomodò locus Solis dato tempore medio inquiratur. Si datum sit tempus apparens, hoc tanquam tempus medium usurpetur et quærat locus Solis verus huic correspondens (44); deindè longitudini Solis sic inventæ tantum longitudinis addatur vel dematur quantum temporis æquationi debetur et ità prodibit locus Solis temporis apparenti respondens. Facile est ex dictis problema inversum solvere, seu ex dato loco Solis medio aut vero tempus medium aut apparens huic Solis loco respondens invenire.

48. Nec opus est ut moneamus easdem esse motuum cœlestium apparentias, sive cœlum omne cum stellis circâ tellurem motu diurno revolvatur ab oriente in occidentem, sive terra circâ proprium axem eodem tempore ab occidente in orientem converti supponatur immoto cœlo; sivè etiam terra immota maneat et Sol proprio motu ab occasu ad ortum feratur, seu circa Solem immotum terra motu annuo circumvolvatur in eclipticâ. Nam in utrâque suppositione diametri apparentes et velocitates relativæ sunt eædem.

DE

## MUNDI SYSTEMATE.

### LIBER TERTIUS.



**I**N Libris præcedentibus principia philosophiæ tradidi, non tamen philosophica sed mathematica tantum, ex quibus videlicet in rebus philosophicis disputari possit. Hæc sunt motuum et virium leges et conditiones, quæ ad philosophiam maximè spectant. Eadem tamen, ne sterilia videantur, illustravi scholiis quibusdam philosophicis, ea tractans quæ generalia sunt, et in quibus philosophia maximè fundari videtur, uti corporum densitatem et resistantiam, spatia corporibus vacua, motumque lucis et sonorum. Superest ut ex iisdem principiis doceamus constitutionem systematis mundani. De hoc argumento composueram librum tertium methodo populari, ut a pluribus legeretur. Sed quibus principia posita satis intellecta non fuerint, ii vim consequentiarum minimè percipient, neque præjudicia deponent, quibus a multis retro annis insueverunt: et propterea ne res in disputationes trahatur, summam libri illius transtuli in propositiones, more mathematico, ut ab iis solis legantur qui principia prius evolverint. Verumtamen quoniam propositiones ibi quam plurimæ occurrant, quæ lectoribus etiam mathematicè doctis moram nimiam injicere possint, auctor esse nolo ut quisquam eas omnes evolvat; suffecerit siquis definitiones, leges motuum et sectiones tres priores libri primi sedulo legat, dein transeat ad hunc librum de mundi systemate, et reliquas librorum priorum propositiones hic citatas pro lubitu consulat.

## REGULÆ PHILOSOPHANDI.

## REGULA I. (a)

*Causas rerum naturalium non plures admitti debere, quàm quæ et veræ sint et earum phænomenis explicandis sufficient.*

DICUNT utique philosophi: Natura nihil agit frustra, et frustra fit per plura quod fieri potest per pauciora. Natura enim simplex est et rerum causis superfluis non luxuriat.

## REGULA II.

*Ideoque effectuum naturalium ejusdem generis eadem assignandæ sunt causæ, quatenus fieri potest.*

Uti respirationis in homine et in bestiâ; descensus lapidum in Europâ et in Americâ; lucis in igne culinari et in Sole; reflexionis lucis in terrâ et in planetis.

## REGULA III.

*Qualitates corporum quæ intendi et remitti nequeunt, quæque corporibus omnibus competunt in quibus experimenta instituere licet, pro qualitatibus corporum universorum habendæ sunt.*

Nam qualitates corporum non nisi per experimenta innotescunt, ideoque generales statuendæ sunt quotquot cum experimentis generaliter

(a) 49. \* *Regula prima.* Hæc regula duas habet partes; prima est, ne philosophia in vana abeat opinionum commenta, causæ rerum naturalium non aliæ admitti debent quàm quæ reverâ existunt et quæ phænomenis explicandis sufficient; undè si velimus cum evidentiâ ac certitudine philosophari, omnes hypotheses negligendæ nobis sunt; hypothesis enim si legitima est, causæ quidem possibilitatem, minimè verò existentiam adstruit, cùm effectus idem pluribus modis produci possit. Verumtamen ubi certitudinis obtinendæ ab experimentis et indè mathematicâ viâ procedendo spes non affulget hypothesis quibusdam particularibus uti licet

ad veritatem novis experimentis indagandam, quemadmodum astronomi varias adhibuerunt hypotheses ut phænomena celestia prædicere et accuratius observare, atquè ità veras eorum causas conjectando investigare possent. Altera pars regulæ, ea scilicet quæ præscribit non plures admittendas esse rerum naturalium causas quàm quæ eorum phænomenis explicandis sufficient, manifesta est; nam cùm vera effectus causa per experientiam semel inventa est, et matheseos ope præsertim demonstratum est causæ illius eam esse vim quæ ad effectum producendum sufficiat, liquet aliam quamlibet causam esse inutilem.



quadrant; et quæ minui non possunt, non possunt auferri. Certè contra experimentorum tenorem somnia temerè confingenda non sunt, nec a naturæ analogiâ recedendum est, cùm ea simplex esse soleat et sibi semper consona. Extensio corporum non nisi per sensus innotescit, nec in omnibus sentitur: sed quia sensibilibus omnibus competit, de universis affirmatur. Corpora plura dura esse experimur. Oritur autem durities totius a duritiè partium, et inde non horum tantùm corporum quæ sentiuntur, sed aliorum etiam omnium particulâs indivisas esse duras meritò concludimus. Corpora omnia impenetrabilia esse, non ratione sed sensu colligimus. Quæ tractamus, impenetrabilia inveniuntur, et inde concludimus impenetrabilitatem esse proprietatem corporum universorum. Corpora omnia mobilia esse, et viribus quibusdam (quas vires inertiae vocamus) perseverare in motu vel quiete, ex hisce corporum visorum proprietatibus colligimus. Extensio, durities, impenetrabilitas, mobilitas et vis inertiae totius oritur ab extensione, duritiè, impenetrabilitate, mobilitate et viribus inertiae partium: et inde concludimus omnes omnium corporum partes minimas extendi et duras esse et impenetrabiles et mobiles et viribus inertiae præditas. Et hoc est fundamentum philosophiæ totius. Porro corporum partes divisas et sibi mutuò contiguas ab invicem separari posse, ex phænomenis novimus, et partes indivisas in partes minores ratione distingui posse <sup>(b)</sup> ex mathematicâ certum est. Utrum verò partes illæ distinctæ et nondum divisæ per vires naturæ dividi et ab invicem separari possint, incertum est. At si vel unico constaret experimento quod particula aliqua indivisa, frangendo corpus durum et solidum, divisionem pateretur: <sup>(c)</sup> concluderemus vi hujus regulæ, quod non solum

<sup>(b)</sup> 50. \* *Ex mathematicâ certum est.* Demonstrationes passim reperiuntur apud eos auctores qui de materiæ divisibilitate tractant, ut ex incommensurabilitate lateris quadrati et ejus diagonalis, &c.

<sup>(c)</sup> \* *Concluderemus vi hujus regulæ,* seu ex analogiâ naturæ quæ simplex esse solet et sibi semper consona. \* Hinc patet differentia Newtonianismi et Hypotheseos Atomorum; atomistarum necessariò et metaphysicè atomos esse indivisibiles volunt, ut sint corporum unitates; metaphysicam hanc quæstionem missam facit Newtonus, et huc redit ejus sententia, si illæ partes quas Deus condidit indivisas, quæque ideo sunt corporum physica elementa seu physica monades, frangendo dividerentur, tunc exinde edocti, statueremus eas posse dividi, ideòque ulterius ulteriusque sine fine divisibiles esse diceremus, omnem hæc de re theoriam metaphysicam experimentis facile postponentes. Hæc etiam fluunt ex Lockii, de ratione quâ

agnoscimus qualitates essentielles, doctrinâ; ignoramus planè, inquit ille, quænam qualitates cum subjecti naturâ sint conjunctæ si rem metaphysicè spectemus; sed fit ut experientiâ magistrâ, has aliasve qualitates ad universa subjecta quæ ad eandem classem referimus pertinere deprehendamus, aut saltem ad omnia in quæ experimenta instituere licuit, et eas essentielles dicere lubuit. Hinc infert Newtonus, eâdem istâ regulâ quâ utimur vulgo ad agnoscendas eas qualitates, eâdem etiam regulâ in rebus philosophicis uti debemus ubi experientiâ quidem, sed minus obviâ ac vulgari, similem inductionem instituere dabitur. Adjungit quidem præter eam inductionem, characterem hunc metaphysicum, ut illæ qualitates interdi ac remitti nequeant, etenim qualitates quæ remitterentur, gradatim eâdem ratione quâ remittuntur, aboleri possent, sicque universorum corporum qualitates non amplius forent.

partes divisæ separabiles essent, sed etiam quod indivisæ in infinitum dividi possent.

Denique si corpora omnia in circuitu terræ gravia esse in terram, idque pro quantitate materiæ in singulis, et lunam gravem esse in terram pro quantitate materiæ suæ, et vicissim mare nostrum grave esse in lunam, et planetas omnes graves esse in se mutuo, et cometarum similem esse gravitatem in Solem, per experimenta et observationes astronomicas universaliter constat: dicendum erit per hanc regulam quod corpora omnia in se mutuo gravitant. Nam et fortius erit argumentum ex phænomenis de gravitate universali, quàm de corporum impenetrabilitate: de quâ utique in corporibus cœlestibus nullum experimentum, nullam prorsus observationem habemus. Attamen gravitatem corporibus essentialem esse minimè affirmo. Per vim insitam intelligo solam vim inertię. Hæc immutabilis est. <sup>(d)</sup> Gravitas recedendo a terrâ, diminuitur.

#### REGULA IV.

*In philosophiâ experimentalî, propositiones ex phænomenis per inductionem collectæ, non obstantibus contrariis hypothesibus, pro veris aut accuratè aut quamproximè haberi debent, donec alia occurrerint phænomena, per quæ aut accuratiores reddantur aut exceptionibus obnoxia.*

(<sup>e</sup>) Hoc fieri debet ne argumentum inductionis tollatur per hypotheses.

(<sup>d</sup>) \* *Gravitas recedendo a terrâ diminuitur, ut infra demonstrabitur.*

(<sup>e</sup>) \* *Hoc fieri debet.* Hanc regulam in quæstionibus opticis hoc fere modo exponit Newtonus. In physicis non secus ac in mathematicis scientiis, ad res difficiles inquirendas methodus analytica prius est usurpanda quàm synthetica methodus in auxilium vocetur. Hæc prima methodus in eo posita est ut adhibeantur experimenta atquè observationes ex quibus deindè per inductionem conclusiones generales deducantur, non obstantibus contrariis hypothesibus, nisi eas aliquo experimento aut certâ aliquâ veritate nixas esse contigerit. Nam quod hypotheses spectat, eæ in philosophiâ experimentalî locum habere non debent. Quamvis ratiocinia ab experimentis et observationibus per inductionem de-

ducta ad stabiliendas modo demonstrativo conclusiones generales satis non sint, hic tamen ratiocinandi modus est omnium quos rerum naturâ admittere possit optimus, isque eò tutior reputari debet quò generalior est inductio; si autem nulla repugnaverint phænomena, generalem conclusionem deducere licebit. Sin verò deinceps contraria occurrant phænomena, exceptionibus necessariis limitanda erit atquè restringenda conclusio. Hujus analyseos auxilio a compositis ad simplicia, a motibus ad vires producentes, et generatim ab effectibus ad eorum causas perveniri potest. Quod ad synthesis pertinet, hæc causas cognititas atquè probatas tanquam principia assumit quorum ope phænomena indè nota explicantur.

## PHÆNOMENA.

## PHÆNOMENON I.

(<sup>r</sup>) *Planetas circumjoviales, radiis ad centrum jovis ductis, areas describere temporibus proportionales, eorumque tempora periodica, stellis fixis quiescentibus, esse in ratione sesquuplicatâ distantiarum ab ipsius centro.*

(<sup>l</sup>) 51. \* *Planetæ circumjoviales.*

*Lemma* . . . . . Satellitum Jovis et Saturni orbes ac motus determinare.

Sit  $HFGH$  Sol, cujus centrum  $S$ ,  $T$  Terra;  $KOQ$  Jupiter vel Saturnus circa Solem  $S$  describens orbitam  $MPN$ ,  $A C D E L$  orbita satellitis; radii Solis extremi  $GO$ ,  $HR$  paulo plusquam dimidium planetæ  $P$  illustrant, et producti umbram conicam  $RACO$  terminant, cujus axis est recta  $SPB$  per Solis et planetæ centra transiens. Dum satelles in orbitâ suâ  $LCDE$  girans, eum umbrosus attingit in  $A$ , in umbram immergitur et cessat videri; deindè ex umbrâ emergens in  $C$  rursus apparet. Attamen satellitum Saturni, ob nimiam illorum a Sole et Tellure distantiam, eclipses observari huc usquè non potuerunt, sed omnium satellitum Jovis eclipses e terrâ conspici possunt, cum hoc tamen discrimine quod immersiones et emersiones quarti et tertii et nonnunquam secundi in eâdem eclipsi cernantur, primi verò immersio tantum vel emersio observari possit. Sit jam satelles in  $L$ , et ductis et terrâ  $T$  rectis  $TP$ ,  $TL$ , angulus  $PTL$ , dicitur elongatio seu digressio geocentrica satellitis  $L$  a planetâ primario  $P$ . Ducatur etiam recta  $TK$  discum primarii planetæ tangens in  $K$ , et angulus  $PTK$  erit semidiameter primarii e tellure visa seu apparens, ideòque elongatio geocentrica erit ad semidiameterum apparentem ut angulus  $PTL$  ad angulum  $PTK$ : Observatis pluribus hujusmodi elongationibus geocentricis et semidiameteris apparentibus, iisque inter se collatis, inveniuntur elongationes maximæ ubi ratio

anguli  $PTL$  ad angulum  $PTK$  maxima est, et hoc modo observatum est elongationes maximas geocentricas ejusdem satellitis in variis orbitâ suâ locis æquales esse inter se quam proximè, ideòque satellites describunt circulos planetæ primario concentricos. Quia ergò, ubi

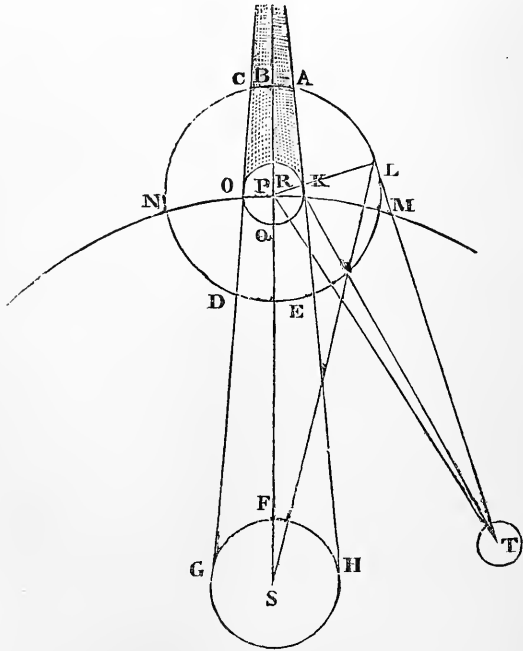

elongatio maxima est,  $PK$  est quamproximè ad  $PL$ , ut angulus  $PTK$  ad angulum  $PTL$ , ob datam rationem horum angulorum et datam quoque semidiameterum  $PK$ , datur et  $PL$ , seu distantia satellitis a centro primarii. Angulus

P S L sub quo e centro Solis S videretur distantia satellitis a centro primarii P, dicitur ejus

1<sup>o</sup>. Sit A R B Jupiter, D S E D orbita satellitis, micrometro capiatur diameter Jovis

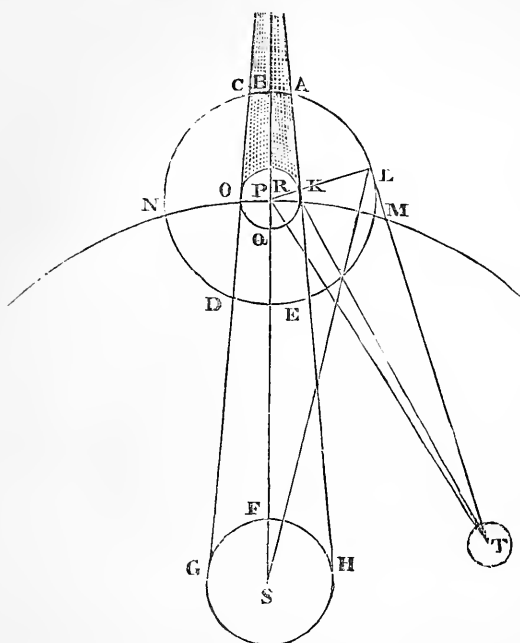

elongatio heliocentrica; quæ maxima est, cùm angulus S P L rectus est. Quia verò P L data est, elongationes maximæ heliocentrica et geocentrica æquales sunt, ubi planeta P a Sole et terrâ æquè distat.

Cognitis orbitarum diametris, tempora periodica satellitum inveniri possunt per eorum eclipses maximæ durationis, atque etiam per transitum satellitis aut umbræ illius per medium discum planetæ primarii. Nam cùm radius circuli sit æqualis arcui grad. 57.29578, (Lib. I. not. 372.) et data sit ratio radii P L ad diametrum planetæ primarii O R, erit quamproximè ut P L ad O R, ita gradus 57.29578. ad numerum graduum arcus exigui C A, qui ferè æqualis est diametro O R, ob parallelas O C, R A. Fiat deindè ut numerus graduum aut partium gradus C A vel O R ad gradus 360, ita tempus quo describitur C A vel O R ad tempus periodicum satellitis, quod ita dabitur. Suppositâ theoriâ primarii planetæ per observationes determinatâ, tempora periodica inveniuntur mensurando intervalla temporis inter duas satellitum conjunctiones, vel etiam inter duas digressiones maximas.

52. Satellitum a centro Jovis distantias observandi et in diametri partibus æstimandi triplicem methodum describit Clariss. Cassinus in Elementis Astronomiæ anno 1740 editis,

A B, deinde ubi satelles in maximâ elongatione versatur, capiatur distantia D C, inter centrum Jovis C, et satellitem D, quo facto, distantia D C, conferatur cum diametro Jovis, habebitur distantia satellitis a centro Jovis in partibus diametri.

2<sup>o</sup>. Adhibendum est telescopium in cujus foco aptantur fila quatuor, quorum duo G H, E I sese perpendiculariter secent, reliqua duo N M, P Q his ad angulos semirectos insistant in communi sectione C. Quibus ita paratis dirigatur telescopium et continuo vertatur, donec centrum Jovis C, motu diurno unum ex his filis, puta E I, percurrere videatur, in quo situ filum G H circulum aliquem horarium representabit. Observetur deindè differentia temporis inter appulsum centri Jovis et appulsum satellitis in maximâ suâ elongatione versantis ad eundem circulum horarium G H, differentia temporis convertatur in gradus et minuta, ita ut quatuor minutis horariis respondeat gradus unus, habebitur portio D F vel K C, circuli paralleli Jovis. Observetur etiam differentia temporis inter appulsum satellitis ad L, et ap-

pulsum ad F, quæ differentia simili modo in gradus circuli paralleli graduumque partes convertatur, habebitur L F, cui æqualis est F C, ob angulos L C F, F L C, semirectos. Datis verò D F

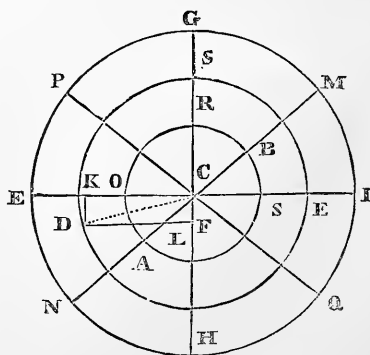

et F C, datur D C. Jam conferatur D C, cum diametro Jovis A B vel O S, cujus diametri mensura habebitur, si tempus quo diameter per filum horarium G H transit, in gradus et minuta convertatur, utriusque diametri D C,

Constat ex observationibus astronomicis. <sup>(g)</sup> Orbes norum planetarum non differunt sensibiliter a circulis Jovi concentricis, et motus eorum in his circulis uniformes deprehenduntur. Tempora verò periodica esse in sesquuplicatâ ratione semidiametrorum orbium consentiunt astronomi; et idem ex tabulâ sequente manifestum est.

(<sup>h</sup>) *Satellitum Jovialium tempora periodica.*

1<sup>d</sup>. 18<sup>h</sup>. 27'. 34". 3<sup>d</sup>. 13<sup>h</sup>. 13'. 42". 7<sup>d</sup>. 3<sup>h</sup>. 42'. 36". 16<sup>d</sup>. 16<sup>h</sup>. 32'. 9".

(<sup>i</sup>) *Distantiæ satellitum a centro Jovis.*

*Ex observationibus*

|                                                   | 1               | 2               | 3                 | 4                 |                      |
|---------------------------------------------------|-----------------|-----------------|-------------------|-------------------|----------------------|
| Borelli                                           | 5 $\frac{2}{3}$ | 8 $\frac{2}{3}$ | 14                | 24 $\frac{2}{3}$  | } Semidiam.<br>Jovis |
| Townlei per microm.                               | 5,52            | 8,78            | 13,47             | 24,72             |                      |
| Cassini per telescop.                             | 5               | 8               | 13                | 23                |                      |
| Cassini per eclips. satell.                       | 5 $\frac{2}{3}$ | 9               | 14 $\frac{2}{10}$ | 25 $\frac{5}{10}$ |                      |
| ( <sup>l</sup> ) <i>Ex temporibus periodicis.</i> | 5,667           | 9,017           | 14,384            | 25,299            |                      |

O C obtinebitur ratio, et eorumdem absoluta magnitudo in gradibus circuli maximi sphaeræ habebitur, gradibus circuli paralleli Jovis ad gradus circuli maximi reductis, dicendo, ut radius circuli maximi ad radium paralleli, ita numerus graduum et minutorum in arcu circuli paralleli ad numerum graduum et minutorum in arcu circuli maximi. Nam in circulis inæqualibus, gradus qui æqualibus arcubus continentur, esse reciprocè ut circulorum radios, ex elementis patet.

3<sup>o</sup>. In eclipsibus satellitum centralibus, dum nempe duratio est omnium maxima, observetur tempus quod ab ingressu centri satellitis in discum Jovis usque ad illius egressum interfluxit. Deindè fiat, ut tempus periodicum satellitis ad tempus moræ in disco Jovis, ita 360<sup>o</sup> ad quartum proportionalem, hoc est, ad gradus quos continet arcus æqualis disco Jovis, satellitis orbitæ applicato. Iterum (ex trigon.) inferatur, ut sinus semissis ejusdem arcus ad sinum totum, ita semidiameter Jovis ad semidiametrum orbitæ satellitis, ideòque comparari poterit semidiameter Jovis cum semidiametro orbitæ satellitis, hoc est, cum distantia satellitis a centro, ac proinde habebitur distantia satellitis a centro Jovis in partibus semidiametri Jovis.

Quod Saturnum spectat, solis oculis telescopio adjutis distantias satellitum a centro Saturni cum diametro annuli comparare solent astronomi.

(<sup>c</sup>) \* *Orbes horum planetarum (51.)*

(<sup>h</sup>) \* *Satellitum Jovialium tempora periodica. (ibid.)*

\* In novissimo Cassini opere supra laudato tempora periodica paulo majora constituuntur, scilicet, primus satelles 62', 2<sup>us</sup>. sat. 4' 12"; 5<sup>us</sup>. sat. 17'; 4<sup>us</sup>. sat. 1<sup>h</sup>, 32', 58', tardius revolutiones suas absolvere statuuntur; illæ autem differentie totius temporis periodici respectu minimæ sunt, maximæ enim differentie non excedunt trecentessimam partem durationis totius revolutionis.

(<sup>i</sup>) \* *Distantiæ satellitum a centro Jovis (52.)*

(<sup>l</sup>) \* *Ex temporibus periodicis.* Newtonus computum iniiit hoc modo. Assumpsit distantiam observatam primi satellitis 5 $\frac{2}{3}$ , seu 5'667, et deindè per tempora periodica etiam observata quævisit aliorum satellitum distantias, supponendo quadrata temporum periodicorum cubis distantiarum proportionalia. Nam si logarithmi temporum periodicorum primi et secundi satellitis dicantur l, L, et logarithmi distantiarum d, D, erit 2 l ad 2 L, arithmetice ut 3 d ad 5 D, ideòque 2 l + 3 D = 2 L + 3 d, unde invenitur D = d +  $\frac{2L}{3} - \frac{2l}{3}$ . Est autem d = 0,7533532,  $\frac{2}{3}L = 2,524591$ , et  $\frac{2}{3}l = 2,1228512$ , quare habetur D = 0,955093, cui respondet numerus 9,07, uti Newtonus invenit; et ita inveniuntur cæterorum satellitum distantie per eorum tempora periodica.

Elongationes satellitum Jovis et diametrum ejus D. Pound micrometris optimis determinavit ut sequitur. <sup>(m)</sup> Elongatio maxima heliocentrica satellitis quarti a centro Jovis micrometro in tubo quindecim pedes longo capta fuit, et prodiit in mediocri Jovis a Terrâ distantia 8'. 16" circiter. Ea satellitis tertii micrometro in telescopio pedes 123 longo capta fuit, et prodiit in eadem Jovis a Terrâ distantia 4'. 42". Elongationes maximæ reliquorum satellitum in eadem Jovis a Terrâ distantia ex temporibus periodicis prodeunt 2'. 56". 47", et 1'. 51". 6".

Diameter Jovis micrometro in telescopio pedes 123 longo sæpius capta fuit, <sup>(n)</sup> et ad mediocrem Jovis a Sole vel Terrâ distantiam reducta, semper minor prodiit quàm 40", nunquam minor quàm 38", sæpius 39". In telescopiis brevioribus hæc diameter est 40" vel 41". <sup>(o)</sup> Nam lux Jovis per inæqua-

<sup>(m)</sup> 53. \* *Elongatio maxima heliocentrica satellitis in mediocri Jovis a Sole distantia æqualis est ipsius elongationi maximæ geocentricæ in mediocri distantia ejusdem Jovis a Terrâ. Sit enim A B P G orbita Jovis, Sol in S, A aphe-*

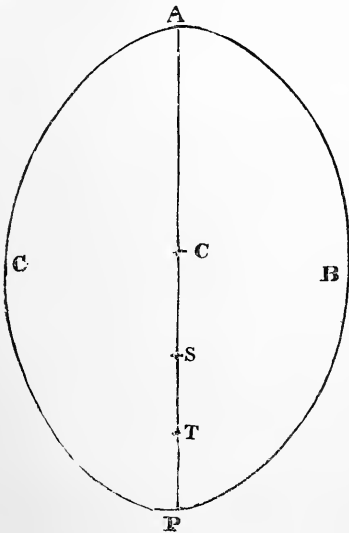

lium Jovis, P perihelium, T Terra, erit A S maxima distantia Jovis a Sole, S P minima; A T verò maxima distantia Jovis a Terrâ, P T minima, et ideò mediocris distantia Jovis a Sole seu  $\frac{1}{2} A P = \frac{1}{2} A S + \frac{1}{2} S P$ , et mediocris distantia Jovis a Terrâ erit  $\frac{1}{2} A T + \frac{1}{2} T P = \frac{1}{2} A P$ . Quare duæ illæ mediocres distantie sunt æquales, ideòque elongationes maximæ heliocentricæ et geocentricæ in mediocribus illis distantis sunt etiam æquales.

<sup>(n)</sup> 54. \* *Et ad mediocrem Jovis a Sole. Datur positio lineæ ducta ab oculo spectatoris ad Jovem tempore observationis, et per theoriam Solis, datur etiam positio lineæ ductæ ab oculo ad Solem (47) eodem tempore; unde datur angulus bis duabus lineis interceptus, seu elongatio Jovis a Sole. Insuper datur, per theoriam Jovis, locus ejus in propriâ orbitâ, et ideò notus est angulus quem comprehendunt duæ lineæ a centro Solis ductæ ad Jovem et ad Terram seu oculum observatoris. In triangulo igitur ex tribus illis lineis facto cujus angulus unus est in oculo spectatoris seu in Terrâ, alter in Sole et tertius in Jove, dantur anguli omnes, et exindè datur ratio laterum seu ratio distantie Jovis a Sole ad distantiam Jovis a Terrâ tempore observationis. Datur verò, per theoriam Jovis ex observationibus constitutam, ratio distantie Jovis a Sole tempore observationis ad ipsius distantiam mediocrem a Sole vel a Terrâ. Quare datur ratio distantie Jovis a Terrâ tempore observationis ad distantiam ejus mediocrem a Sole vel a Terrâ. Sed diametri apparentes Jovis e Terrâ visi sunt inter se inversè ut distantie Jovis a Terrâ, dabitur itaque ratio diametri apparentis tempore observationis ad diametrum apparentem in mediocri distantia Jovis a Terrâ vel Sole.*

<sup>(o)</sup> 55. \* *Nam lux Jovis. Newtonus Prop. VII. Lib. I. Optices, experimentis et calculo invenit quod, si ex puncto lucido in axem telescopii posito ad ingentem distantiam, radii in vitrum objectivum incidant axi paralleli, distincta et minima hujus puncti imago in vitri foco depicta, est circulus, non verò punctum ut esse deberet, obstante nimirum non tantum vitri sphericitate, sed præcipuè radio- rum inæquali refrangibilitate quâ lux ea dilata- tur. Nam in vitro plano convexo cujus convexitas puncto lucido obvertitur, cujusque sphericitas diametrum habet 100 ped. seu 1200 digit. apertura verò 4 digit. diameter cir- celli qui ex vitri sphericitate oritur erit ad dia- metrum ejusdem circelli maximè distincti*

lem refrangibilitatem nonnihil dilatatur, et hæc dilatatio minorem habet rationem ad diametrum Jovis in longioribus et perfectioribus telescopiis quàm in brevioribus et minus perfectis. Tempora quibus satellites duo, primus ac tertius, transibant per corpus Jovis, ab initio ingressus ad initium exitus, et ab ingressu completo ad exitum completum, observata sunt ope telescopii ejusdem longioris. (P) Et diameter Jovis in mediocri ejus a Terrâ distantîâ prodiit per transitum primi satellitis  $37\frac{1}{8}''$ , et per transitum tertii  $37\frac{2}{3}''$ . Tempus etiam quo umbra primi satellitis transiit

qui ex inæquali refrangibilitate provenit ut  $\frac{961}{72000000}$  ad  $\frac{4}{250}$ , seu ut 1 ad 1200; distincta siquidem ejus puncti lucidi imago et maximè splendida continet partem  $250^{am}$ . aperturæ vitri objectivi optimè elaboratî, neglectâ luce dibili et subobscurâ quæ imaginem illam circumdat. Undè in telescopio cujus apertura est 4 digit. et longitudo 100 ped. hujus imaginis diameter trans vitrum oculare visa occupat  $2''$   $4'''$  vel  $3''$ , et in telescopio cujus apertura est duorum digitorum et longitudo 20 aut 30 ped. occupabit imago  $5''$  vel  $6''$ . Itaque in telescopio optimo Hugeniano 123 ped. error erit circiter  $2''$  in minoribus major.

\* In telescopiis autem rectè constitutis sive secundum theoriam Prop. LVI. Dioptrices Hugenii, id curatur ut aberratio lucis circa imaginem puncti lucidi æquale occupet spatium super retinâ, sed imago ipsius objecti in telescopiis majoribus majus occupat spatium in retinâ, idque secundum rationem radicum quadratarum longitudinis telescopiorum. Ergo lux erratica quæ dilatât objecti imaginem ab utraque ejus extremitate, minorem habet rationem ad illius objecti apparentiam in majoribus telescopiis quàm in minoribus, in ratione nempe inversâ radicum quadratarum longitudinis telescopiorum.

Hæc omnia ex doctrinâ Newtonianâ circa colores ita jam sunt cognita ut ea fusiùs et accuratiùs demonstrare necessarium non judicemus.

56. Hugenius planetarum lucem obstaculo quodam intercipientes majores invenit planetarum diametros quàm ab aliis micrometro definitum est; nam lux erratica, ubi tegitur planeta, vividioribus radiis minus extenuatur, ideòque latius propagari videtur. Contrariam ob causam fit quod planetæ in Sole visi, dilatât luce non parum attenuentur. Mercurius in Sole, Hevelio, Galleo et Halleo observantibus, non superavit  $12''$  vel  $15''$ , et Venus Crabirio solum  $1' 3''$ , Horroxio  $1' 12''$  occupare visa est, quæ tamen juxtâ mensuras Hevelii et Hugenii extrâ discum Solis captas implere debuisset  $84''$  ad minimum. Sic et Lunæ diameter apparens quæ anno 1682, paucis diebus antè et post eclipsim Solis mensurata fuit in observatorio Parisiensi  $51' 30''$ , in ipsâ eclipsi non superabat

$30'$  vel  $30' 5''$ . Quarè patet diametros planetarum extrâ Solem minuendas esse, et intrâ Solem augendas minutis aliquot secundis.

(P) 57. \* Et diameter Jovis in mediocri, &c. Sit T Tellus, A B diameter Jovis, P F G M orbita satellitis, ductis e Terrâ radiis T A, T B fere parallelis, dum satelles describit arcum P p; videbitur e Terrâ describere diametrum Jovis A B cui æqualis est arcus P p quamproximè, propter distantîæ T P magnitudinem. Datis autem tempore periodico et tempore quo describitur P p, datur ratio P p ad totum circumulum,

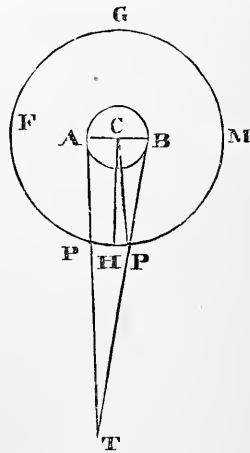

seu datur arcus P p, in gradibus vel partibus gradus, et inde datur dimidius arcus P H, hincque habetur angulus P C H seu A C P. Jam verò datur P C ob datas per observationem elongationes maximas satellitum a centro Jovis in mediocri Jovis a Tellure distantîâ; quarè si fiat A B ad P C ut duplus sinus anguli dati P C H, ad sinum totum, dabitur (ex trig.) diameter apparens Jovis seu angulus A T B, sub quo videtur in mediocri ejus a Tellure distantîâ. Eodem modo patet determinari diametrum Jovis per transitum umbræ hanc diametrum percurrentis.

per corpus Jovis, observatum fuit; et inde diameter Jovis in mediocri ejus a Terrâ distantia prodiit 37'' circiter. Assumamus diametrum ejus esse  $37\frac{1}{4}$ '' quamproximè; et elongationes maximæ satellitis primi, secundi, tertii, et quarti æquales erunt semidiametris Jovis 5,965, 9,494, 15,141, et 26,63 respectivè.

## PHÆNOMENON II.

*Planetas circumsaturnios, radiis ad Saturnum ductis, areas describere temporibus proportionales, et eorum tempora periodica, stellis fixis quiescentibus, esse in ratione sesquuplicatâ distantiarum ab ipsius centro.*

(†) Cassinus utique ex observationibus suis distantias eorum a centro Saturni et periodica tempora hujusmodi esse statuit.

*Satellitum Saturniorum tempora periodica.*

|                                               |                                              |                                              |
|-----------------------------------------------|----------------------------------------------|----------------------------------------------|
| 1 <sup>d</sup> . 21 <sup>h</sup> . 18'. 27".  | 2 <sup>d</sup> . 17 <sup>h</sup> . 41'. 22". | 4 <sup>d</sup> . 12 <sup>h</sup> . 25'. 12". |
| 15 <sup>d</sup> . 22 <sup>h</sup> . 41'. 14". | 79 <sup>d</sup> . 7 <sup>h</sup> . 48'. 00". |                                              |

*Distantiæ satellitum a centro Saturni in semidiametris annuli.*

|                                  |                                  |                   |                   |    |        |
|----------------------------------|----------------------------------|-------------------|-------------------|----|--------|
| <i>Ex observationibus</i>        | 1 $\frac{1}{2}$ $\frac{9}{10}$ . | 2 $\frac{1}{2}$ . | 3 $\frac{1}{2}$ . | 8. | 24.    |
| <i>Ex temporibus periodicis.</i> | 1,93                             | 2,47.             | 3,45.             | 8. | 23,35. |

Quarti satellitis elongatio maxima a centro Saturni ex observationibus colligi solet esse semidiametrorum octo quamproximè. At elongatio maxima satellitis hujus a centro Saturni, micrometro optimo in telescopio Hugeniano pedes 123 longo capta, prodiit semidiametrorum octo cum septem decimis partibus semidiametri. Et ex hâc observatione et tem-

(†) *Cassinus utique, &c.* Hæc ex Philosophicis Transactionibus n. 187. sunt deprompta: exigua quædam est horum differentia a numeris quos in Elementis Astronomiæ assignat Cassinus filius; ille ita determinat satellitum Saturni tempora periodica, et distantias.

Primi 1<sup>d</sup>. 21<sup>h</sup>. 18'. 27". 1. 953, &c.

Secundi 2<sup>d</sup>. 17<sup>h</sup>. 44'. 22". 2. 5.

Tertii 4<sup>d</sup>. 12<sup>h</sup>. 25'. 12". 5. 5.

Quarti 15<sup>d</sup>. 22<sup>h</sup>. 34'. 38". 8.

Quinti 79<sup>d</sup>. 7<sup>h</sup>. 47'. 0". 23. paulo plus.

Observat autem primi et secundi satellitis distantias a Saturno æstimatione solummodo potuisse determinari; motibus verò eorum satis

accuratè nunc cognitæ ex unius nempe quarti cognitâ distantia 8 semi-diametrorum annuli per regulam Kepleri reliquorum distantias posse exquiri, atque ita inveniri.

Distantia primi 1. 93.

Secundi 2. 47.

Tertii 5. 45.

Quarti (ex observat.) 8.

Quinti 23. 25.

Quæ quidem, inquit, adeò congruunt cum observationibus immediatis, ut sine errore sensibili adhiberi possint. *Elem. Astr. Tom. I. pag. 640. et seq.*



poribus periodicis, distantiae satellitum a centro Saturni in semi-diametris annuli sunt 2,1. 2,69. 3,75. 8,7. et 25,35. Saturni diameter in eodem telescopio erat ad diametrum annuli ut 3 ad 7, et diameter annuli diebus Maii 28 et 29 anni 1719. prodiit 43". (q) Et inde diameter annuli in mediocri Saturni a Terrâ distantia est 42". et diameter Saturni 18". (r) Hæc ita sunt in telescopiis longissimis et optimis, propterea quod magnitudines apparentes corporum cœlestium in longioribus telescopiis majorem habeant proportionem ad dilatationem lucis in terminis illorum corporum quàm in brevioribus. Si rejiciatur lux omnis erratica, manebit diameter Saturni haud major quàm 16".

## PHÆNOMENON III.

*Planetas quinque primarios, Mercurium, Venerem, Martem, Jovem et Saturnum orbibus suis Solem cingere.*

Mercurium et Venerem circa Solem revolvi (s) ex eorum phasibus lunaribus demonstratur. Plenâ facie lucentes ultra Solem siti sunt;

(q) \* *Et inde diameter annuli.* Quia diametri apparentes sunt in distantiarum ratione reciproca, datis diametro annuli diebus Maii 28 et 29 anno 1719, et distantia Saturni a Terrâ iisdem diebus datâ (per theoriam planetæ) dabitur quoque diameter annuli in datâ mediocri distantia Saturni a Terrâ, hæc autem diameter prodiit 42"; sed Saturni diameter erat ad diametrum annuli ut 3 ad 7 (per observ.) quare diameter Saturni in mediocri a Terrâ distantia est 18".

(r) \* *Hæc ita sunt (55.)* \* Si in hoc telescopio lux erratica subtendat angulum duorum secundorum, fiet diameter annuli 40" et Saturni 16" ut revera sint in ratione 5 ad 2. hinc autem ut id obiter notemus, cum parallaxis Solis in distantia Terræ mediocri a Sole sit 10" sive diameter Telluris a Sole tunc visa sit 20", distantia verò mediocri Terræ a Sole sit ad mediocrem distantiam Saturni a Terrâ vel a Sole, quod idem est (n. 53.) ut 100 ad 954, hinc diameter Terræ erit ad diametrum annuli ut 100 ad 1908, sive ut 1 ad 19 et ad diametrum ipsius Saturni ut 1 ad  $7\frac{2}{5}$ .

Pariter, cum diameter Jovis in mediocri ejus a Sole distantia sit  $37\frac{1}{4}$ " sitque mediocri distantia Terræ ad mediocrem distantiam Jovis a Sole ut 10 ad 52; erit diameter Terræ, ad diametrum Jovis ut 1 ad  $\frac{25 \times 37\frac{1}{4}}{200}$ , sive ut 1 ad

9.685; sicque diameter Jovis est circiter dimidia diametri annuli Saturni, et est ad ipsius Saturni diametrum ut 5 ad 4. Solis autem diameter vera est circiter decupla diametri Jovis.

(s) \* *Ex eorum phasibus lunaribus.* Si Veneris faciem telescopio contemplerur, in unâ ejus conjunctione cum Sole, plenâ facie fulgere cernitur, deindè phases habere phasibus lunari-

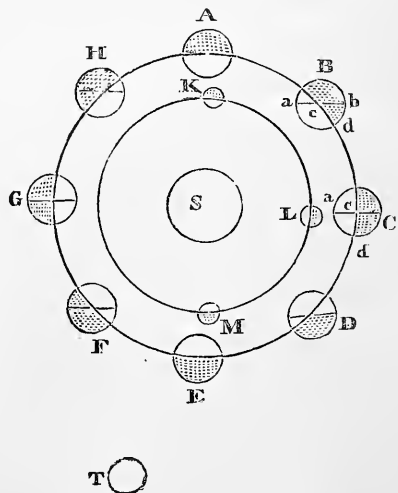

bus simillimas partemque illuminatam Soli constanter obvertere videtur. Dum verò ad alteram conjunctionem cum Sole pervenit, tenebris obvolvitur, et nonnunquam per discum Solis

dimidiatâ e regione solis; falcatâ cis Solem, per discum ejus ad modum macularum nonnunquam transeuntes. Ex Martis quoque plenâ facie prope Solis conjunctionem, et gibbosâ in quadraturis, certum est, quod is Solem ambit. De Jove et Saturno idem ex eorum phasibus semper plenis demonstratur: hos enim luce a Sole mutuâtâ splendere ex umbris satellitum in ipsos projectis manifestum est.

ad modum maculæ nigræ et rotundæ transit, nunquam verò Soli opponitur, neque ab eo digreditur ultrâ gradus 47. Eadem ferè de Mercurio observantur quantum licet per ejus

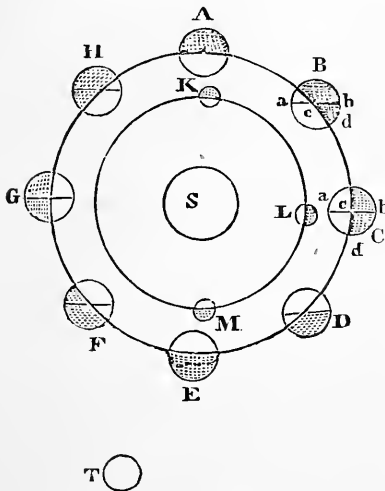

exiguitatem, cum hoc tamen discrimine quod ejus elongationes maximæ a Sole 28 gradus nunquam superent. Sunt igitur Venus et Mercurius corpora opaca et rotunda quorum pars circiter dimidia Soli obversa illustratur, et pars altera a Sole aversa lumine privatur. Undè cum Venus et Mercurius in unâ conjunctione in E vel M hemisphærium obscurum Telluri T obvertant, hemisphærium verò illustratum Soli S, necesse est ut in illâ conjunctione inter Solem et Tellurem constituentur; e contrâ ubi in alterâ proximè sequenti conjunctione in A vel K versantur, totam faciem illustratam et Soli obversam e Tellure T, observamus, hinc necesse est ut tunc temporis Sol S, inter ipsos atquè Tellurem T positus sit. Ubi verò Venus aut Mercurius a Sole digreditur, primum gibbosa apparet, tum dimidiatâ facie lucet, postea falcata fit et deni-

que tota obscuratur ut in locis B, C, D, F, et contrariâ ratione splendescere in locis, F, G, H, videtur. Si verò ex Tellure T, ad Veneris centrum ducatur linea recta ad quam ducatur planum perpendiculare a b, per centrum Veneris transiens, ea pars tantum apparet quæ est inter planum a c, et planum c d, undè cum projectio plani C c d, sit ellipsis, hinc gibbosa apparet planetæ pars visa in B, in C dimidiata, et in D, falcata, &c., quia a puncto A, conjunctionis superioris cum Sole, elongatio seu angulus A T B, crescit usque ad situm C e regione Solis, ubi digressio maxima est et deindè decrescit in D, atque evanescit in E, ac postea rursus crescit usque ad G, ac deindè decrescit et denique rursus evanescit in A. Evidens ergò est quod Venus et Mercurius circa Solem revolvantur in orbitis quæ Tellurem excludunt. Jam cum maximæ elongationibus Veneris a Sole majores sint elongationibus Mercurii, necesse est ut orbita Veneris orbitam Mercurii complectatur.

Mars, Jupiter et Saturnus Soli S oppositi, e Tellure M in E plenâ facie lucentes conspiciuntur, ideòque Tellus tunc temporis inter Solem et planetas illos collocatur. At verò in conjunctione ut in A, iidem planetæ pleno orbe fulgent, proindèque partem illustratam Soli ac Terræ obvertentes, sunt ultrâ Solem positi; deindè verò digrediuntur a Sole, et Mars quidem in quadrato cum Sole aspectu ut in C, aliquantum gibbosus apparet, quod hemisphærium ipsius illustratum et Soli obversum non possit totum Terræ sensibilibiter obverti, quia non satis magna est ejus a Tellure distantia. At Jupiter et Saturnus cum longius a Sole et Tellure distent, hemisphærium illuminatum Soli ac Telluri semper obvertunt sensibilibiter; nam cum (ex obs.) Mars Jovem, et Jupiter Saturnum nonnunquam tequant, necesse est ut orbita Saturni orbitam Jovis, et hæc orbitam Martis complectatur, tres verò orbitæ illæ Terram et Solem ambiant. Quia verò diametri apparentes planetarum superiorum multò minores videntur in oppositionibus quàm in conjunctionibus planetarum, et distantia a Terrâ sunt ut diametri apparentes inversè, necesse est ut orbitæ Martis, Jovis et Saturni sint Telluri admodum excentricæ.

## PHÆNOMENON IV.

*Planetarum quinque primariorum, et vel Solis circa Terram vel Terræ circa Solem tempora periodica, stellis fixis quiescentibus, esse in ratione sesquiplicatâ mediocrium distantiarum a Sole.*

Hæc a Keplero inventa ratio in confesso est apud omnes. (†) Eadem utique sunt tempora periodica, eademque orbium dimensiones, sive Sol circa Terram, sive Terra circa Solem revolvatur. Ac de mensurâ quidem temporum periodicorum convenit inter astronomos universos. Magnitudines autem orbium Keplerus et Bullialdus omnium diligentissimè ex observationibus determinaverunt: et distantiae mediocres, quæ temporibus periodicis respondent, non differunt sensibiliter a distantiiis quas illi invenerunt, suntque inter ipsas ut plurimum intermediae; uti in tabulâ sequente videre licet.

*Planetarum ac Telluris tempora periodica circa Solem respectu fixarum, in diebus et partibus decimalibus diei.*

| ♃          | ♄         | ♅         | ♆         | ♇         | ♁        |
|------------|-----------|-----------|-----------|-----------|----------|
| 10759,275. | 4332,514. | 686,9785. | 365,2565. | 224,6176. | 87,9692. |

(†) 58. \* *Eadem utique sunt tempora periodica.* Tempora periodica planetarum circa Solem hoc modo possunt inveniri. Observentur planetarum oppositiones et conjunctiones cum Sole, tunc enim planeta e Sole videtur in loco qui oppositus est loco Solis e Terrâ visi, undè dato Solis loco datur planetæ locus in cælo. Jam verò observatis pluribus oppositionibus cum temporum intervallis inter singulas oppositiones interceptis, datur tempus quo planeta circa Solem motu vero describit angulos ad Solem inter oppositiones contentos, et per regulam proportionis habetur tempus quo planeta 360 gradus seu revolutionem unam absolvit. Tempore periodico ita crassè determinato, habetur numerus revolutionum planetæ tempore satis longo peractarum. Si autem capiuntur duæ oppositiones valdè dissitæ iisque addatur arcus necessarius ut planeta ac idem orbitæ suæ punctum redeat, totumque tempus dividatur per numerum revolutionum, habebitur tempus periodicum accuratius, supponendo quod aphelia planetæ non aliter moveantur quàm fixæ. Sufficit verò in his Newtoni phænomenis ut hæc tempora, neglectis minutis, desiniantur.

Potest etiam tempus periodicum determinari per observationes latitudinum planetæ. Nam dum latitudo nulla est, planeta versatur in

plano eclipticæ, seu in nodo orbitæ suæ; invenitur autem tempus, ubi latitudo nulla est, observando illam antequam nulla sit et ubi decrescit, aut postquam nulla fuit et ubi crescit, atquè per regulam proportionis ex incrementis vel decrementis, determinatur tempus, quando nulla fuit. Si itaque observetur hoc modo tempus elapsum inter appulsum planetæ ad nodum, et reditum ejusdem ad eundem nodum, hoc erit tempus periodicum planetæ; constat enim planetarum nodos vix in unâ revolutione planetæ moveri.

59. Longitudo ac latitudo planetæ observari possunt (per not. 17. 18. 20.) et indè determinatur tempus syzigiæ, cum videlicet longitudo planetæ non differt a longitudine Solis quo tempore fit conjunctio, vel differt semicirculo ut in oppositione. Quod Mercurium spectat, determinatur ipsius conjunctio inferior cum Sole per ipsius transitum in disco Solis qui vicibus octo observatus fuit, dum transitus Veneris semel tantum visus est, in his verò non supponitur Telluris motus nec quies. Determinato tempore periodico planetæ, habetur motus ejus medius in orbitâ, et ex observatis pluribus locis planetæ e Sole visis per oppositiones vel conjunctiones aut per digressiones, dantur etiam ipsius motus veri, ac proindè dantur differentie inter motus veros et motus medios. Indè verò

*Planetarum ac Telluris distantia<sup>(u)</sup> mediocres a Sole.*

|                            | ♃       | ♄       | ♅       | ♆       | ♁      | ♁      |
|----------------------------|---------|---------|---------|---------|--------|--------|
| Secundum Keplerum          | 951000. | 519650. | 152350. | 100000. | 72400. | 38806. |
| Secundum Bullialdum        | 954198. | 522520. | 152350. | 100000. | 72398. | 38585. |
| Secundum tempora periodica | 954006. | 520096. | 152369. | 100000. | 72333. | 38710. |

(<sup>x</sup>) De distantiiis Mercurii et Veneris a Sole disputandi non est locus, cùm hæ per eorum elongationes a Sole determinantur. De distantiiis etiam superiorum planetarum a Sole tollitur omnis disputatio per eclipses

determinantur aphelia et perihelia planetarum cum ipsorum excentricitate, atquè construi possunt tabulæ per quas tempore quolibet inveniri potest eorum locus in propriâ orbitâ. Quæ omnia quomodò ex observationibus determinari possint independentè ab hypothesis, Tom. I. Element. Astronom. exposuit celeberrimus Cassinus.

(<sup>u</sup>) 60. \* *Distantiæ mediocres a Sole.* Planetarum distantia a Sole per observationes possunt definiri. Hic autem non quæruntur absolutæ distantia planetarum a Sole, sed solummodò rationes illarum distantiarum ad distantias Solis a Tellure. Itaque sit Sol in S, Terra quiescens vel mota in T, planeta in P, observetur locus planetæ in cælo, et per theoriam Solis, dabitur locus Solis tempore observationis seu positio

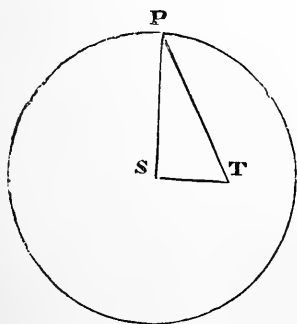

lineæ T S, undè datur angulus S T P. Quæratu etiam locus planetæ P, in propriâ orbitâ per theoriam planetæ, et quia datur locus Terræ T e Sole visus atque locus planetæ P, dabitur angulus P S T. In triangulo igitur P S T, dantur tres anguli, ac proindè datur etiam ratio laterum P S et S T; sed, per theoriam Solis, datur ratio S T ad mediocrem distantiam Solis a Terrâ, et per theoriam planetæ P, datur ratio distantia S P, ad mediocrem distantiam planetæ a Sole, ergò dabitur ratio distantia mediocris

planetæ a Sole ad distantiam mediocrem Solis a Terrâ. Negligimus autem minutias quæ ex inclinatione orbium planetarum ad eclipticam oriri possunt, et præterea observationes possunt fieri dum planeta est propè nodos, ubi ferè in plano eclipticæ versatur.

(<sup>x</sup>) 61. \* *De distantiiis Mercurii et Veneris.* Sit A B P orbita Veneris, S Sol, Terra T, Venus P in maximâ suâ elongatione. Quia orbita Veneris est ferè circularis, linea T P tanget orbitam in P, idèque angulus S P T,

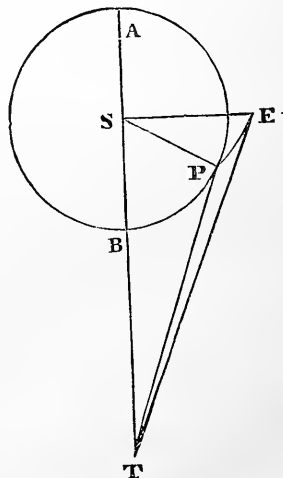

rectus. Undè est ut sinus totus ad sinum elongationis maximæ seu anguli observati S T P, ita distantia Solis a Terrâ S T ad distantiam S P, Veneris a Sole. Supponitur autem orbita circularis, quia Venus nunquam digreditur a Sole ultrâ  $47^{\circ} 30'$  et ejus elongationes maximæ nunquam minores sunt gradibus  $45^{\circ} 30'$ . Quare angulus S P T est ferè rectus. Si verò considerare velimus inclinationem orbitæ Veneris, sit

satellitum Jovis. (y) Etenim per eclipses illas determinatur positio umbræ quam Jupiter projicit, et eo nomine habetur Jovis longitudo heliocentrica. Ex longitudinibus autem heliocentricâ et geocentricâ inter se collatis determinatur distantia Jovis.

## PHÆNOMENON V.

*Planetas primarios, radiis ad Terram ductis, areas describere temporibus minime proportionales; at radiis ad Solem ductis, areas temporibus proportionales percurrere.*

Nam respectu Terræ nunc progrediuntur, nunc stationarii sunt, nunc etiam regrediuntur: At Solis respectu semper progrediuntur, idque pro-

latitudo Veneris ex Tellure observata  $PTE$ , e Sole visa  $PSE$ ,  $E$  punctum in eclipticâ, erit ut  $PS$  ad  $PT$ , ita tangens latitudinis  $PTE$ , ad tangentem latitudinis  $PSE$ . Nam ob angulos  $EPT$  et  $EPS$  rectos, est  $PT$  ad  $PE$  ut sinus totus ad tangentem anguli  $PTE$ ; et similiter  $PS$  ad  $PE$  ut sinus totus ad tangentem anguli  $PSE$ , ideòque ut  $PS$  ad  $PT$ , ita tangens anguli  $PTE$  ad tangentem anguli  $PSE$ , quare dabitur angulus iste cum recto  $EPS$ , et ideò erit  $SP$  ad  $SE$  ut sinus anguli  $SEP$ , complementi  $PSE$  ad rectum ad sinum anguli  $PSE$ , dabitur ergò  $SE$ , seu ratio ejus ad  $ST$ , sicque observatis variis distantiiis  $SP$ , dabitur mediocris; quia verò datur ratio  $ST$  ad mediocrem distantiam Solis a Terrâ tempore observationis, dabitur ratio distantie mediocris Veneris ad distantiam mediocrem Solis a Terrâ. Mercurii distantia a Terrâ determinatur etiam per elongationes ejus maximas a Sole, sed quia orbita Mercurii est admodum excentrica, si Mercurius fit in  $P$ , in maximâ digressionem, per observationem notus sit oportet angulus  $STP$  et per theoriam motuum Mercurii angulus  $PST$  unde deducetur angulus  $TPS$ , quia angulus ille rectus non est, unde tandem cætera determinentur ut in Venere, neglectis minutis.

(y) 62. \* Etenim per eclipses Jovis determinatur positio umbræ quam Jupiter projicit, et eo nomine habetur Jovis longitudo heliocentrica.

\* Sit  $S$  Sol;  $T$  Terra;  $I$  Jupiter;  $L$  Satelles ejus per medium umbræ  $IL$  transiens: ex Terrâ  $T$  observetur in partibus semi-diametri Jovis, distantia centri Jovis a satellite in umbram sese immergente et ex eâ emergente, medium inter eas distantias erit distantia a centro Jovis ad satellitem in medio umbræ immersum in partibus semi-diametri Jovis, eadem distantia in minutis et secundis observari poterit, eritque mensura anguli  $ITL$ ; ducatur  $TE$  tangens

ad orbitam satellitis, et  $IE$  quæ erit in  $ET$  perpendicularis, quia cognoscitur ratio maximæ elongationis hujus satellitis ad semi-diametrum Jovis, et hic habetur in secundis semi-diameter

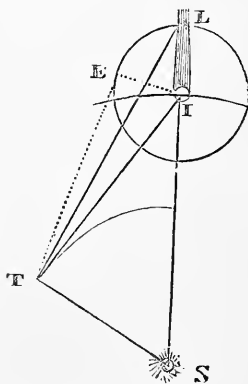

Jovis habebitur in secundis angulus  $ITE$  sub quo apparere deberet linea  $IE$ , si satelles foret in maximâ suâ elongatione eo temporis momento; sed ex trigonometricis, est sinus anguli  $ITE$ , ad sinum totum sive sinum anguli  $E$ , ut est  $IE$  ad  $TI$ , rursus in triangulo  $TI L$  est  $IL$  (sive  $IE$  ipsi æqualis) ad  $TI$  ut sinus anguli observati  $ITL$  ad sinum anguli  $TLI$ ; itaque ut sinus anguli  $ITE$  ad sinum totum, ita sinus anguli  $ITL$  ad sinum anguli  $TLI$  sive  $TL S$ ; unde in triangulo  $TL S$ , cognito per observationem angulo  $STL$  et invento ut indicatum est, angulo  $TL S$ , habetur angulus  $TS L$ , qui additus vel detractus e longitudine heliocentricâ Terræ dat Jovis heliocentricam longitudinem. Q. e. i.

pemodum uniformi cum motu, sed paulo celerius tamen in periheliis ac tardius in apheliis, sic ut arearum æquabilis sit descriptio. Propositio est astronomis notissima, <sup>(2)</sup> et in Jove apprimè demonstratur per eclipses satellitum, quibus eclipsibus heliocentricas planetæ hujus longitudes et distantias a Sole determinari diximus.

### PHÆNOMENON VI.

*Lunam radio ad centrum Terræ ducto, aream tempori proportionalem describere.*

Patet ex Lunæ motu apparente cum ipsius diametro apparente collato. Perturbatur autem motus lunaris aliquantulum a vi Solis, sed errorum insensibiles minutias in hisce phænomenis negligo.

<sup>(2)</sup> *Et in Jove apprimè demonstratur.* Nam Solem, et orbita ipsa describi potest; undè per eclipses satellitum determinatur locus Jovis quemadmodum de Sole diximus <sup>(43)</sup> patet e Sole visus ejusque a Sole distantia, et ideò Jovem describere areas temporibus proportionales circa Solem. collatis plurium eclipsium observationibus, habetur motus verus Jovis in propriâ orbitâ circa

## P R O P O S I T I O N E S.

## PROPOSITIO I. THEOREMA I.

*Vires, quibus planetae circumjoviales perpetuo retrahuntur a motibus rectilineis et in orbibus suis retinentur, respicere centrum Jovis, et esse reciproce ut quadrata distantiarum locorum ab eodem centro.*

**P**ATET pars prior propositionis per phaenomenon primum, et propositionem secundam vel tertiam libri primi: et pars posterior per phaenomenon primum, et corollarium sextum propositionis quartae ejusdem libri.

Idem intellige de planetis qui Saturnum comitantur, per phaenomenon secundum.

## PROPOSITIO II. THEOREMA II.

*Vires, quibus planetae primarii perpetuo retrahuntur a motibus rectilineis, et in orbibus suis retinentur, respicere Solem, et esse reciproce ut quadrata distantiarum ab ipsius centro.*

Patet pars prior propositionis per phaenomenon quintum, et propositionem secundam libri primi: et pars posterior per phaenomenon quartum, et propositionem quartam ejusdem libri. Accuratissimè autem demonstratur hæc pars propositionis <sup>(a)</sup> per quietem apheliorum. Nam

<sup>(a)</sup> \* *Per quietem apheliorum.* \* Astronomi motus cœlestes calculant referendo astra ad eclipticam, cujus initium per intersectionem æquatoris et eclipticæ determinatur; sed illud initium fixum non est, et propter axis Terræ nutationem intersectio illa in antecedentia fertur 51 circiter secundis singulo anno, hinc fixæ totidem secundis progredi videntur. Aphelia planetarum etiam progredi videntur respectu ejus initii eclipticæ, progreditur ergo singulo anno.

|                |       |      |
|----------------|-------|------|
| Aphelium Terræ | - - - | 62". |
| Saturni        | - - - | 78". |
| Jovis          | - - - | 57". |
| Martis         | - - - | 72". |
| Veneris        | - - - | 86". |
| Mercurii       | - - - | 80". |

Sed multum abest quàm ut ille apheliorum motus, certissime determinetur, et uniformis esse deprehendatur, ex observationibus motus aphelii Terræ nunc plus procedere quàm 50" nunc minus deprehenditur, unde quidam astronomi non alium esse ejus motum præter motum ipsius initii eclipticæ censent. Pariter ex observationibus aphelii Saturni, ejus motus irregularis videretur, aliquando accelerari, aliquando retrocedere, ex gratia, ab anno 1694 ad finem anni 1708, minutis ferè 33 retrocessisse testatur Cassinus. Aphelium Jovis ad motum fixarum proximè accedere videtur, &c. Unde constat, aphelia quamproximè quiescere, et eam quantitatem exiguam motus ipsis assignati quæ excedit motum fixarum, forte observationum erroribus deberi,

aberratio quàm minima a ratione duplicatâ (per Corol. 1. Prop. XLV. Lib. I.) motum apsidum in singulis revolutionibus notabilem, in pluribus enormem efficere deberet.

### PROPOSITIO III. THEOREMA III.

*Vim, quâ Luna retinetur in orbe suo, respicere Terram, et esse reciprocè ut quadratum distantiae locorum ab ipsius centro.*

Patet assertionis pars prior per phænomenon sextum, et propositionem secundam vel tertiam libri primi: et pars posterior per motum tardissimum lunaris apogæi. Nam motus ille, qui singulis revolutionibus est graduum tantum trium et minorum trium in consequentia, contemni potest. Patet enim (per Corol. 1. Prop. XLV. Lib. I.) quod si distantia Lunæ a centro Terræ sit ad semidiametrum Terræ ut D ad 1; vis a quâ motus talis oriatur sit reciprocè ut D  $2\frac{4}{3}$ , id est, reciprocè ut ea ipsius D dignitas cujus index est  $2\frac{4}{3}$ , hoc est, in ratione distantiae paulo majore quàm duplicatâ inversè, sed quæ partibus  $59\frac{2}{3}$  proprius ad duplicatam quàm ad triplicatam accedit. Oritur verò ab actione Solis (ut posthac dicetur) et propterea hic negligendus est. (b) Actio Solis quâtenus Lunam distrahit a Terrâ, (c) est ut distantia Lunæ a Terrâ quamproximè;

forte actioni mutæ vicinorum planetarum inter se; sic cùm anno 1705 Saturnus et Jupiter conjuncti fuerint, et cùm nonnisi quinque annis nonaginta gradibus a se mutuo discedant, patet quod ab anno 1698 ad annum 1708 Jupiter inter Solem et Saturnum erat versatus, ejusque actio in Saturnum adjuncta fuerat actioni Solis in Saturnum; posito autem quod reverà vis Solis in Saturnum decreseat secundum quadrata distantiarum, et Jovis interpositione vim qualem-cumque illi addi quæ X dicatur, ex Propositione XLV. primi Libri habebitur angulum apsidis

imæ cum summâ esse  $180^{\text{gr.}}$   $\sqrt{\frac{1+X}{1+3X}}$  sed

$\frac{1+X}{1+3X}$  est fractio ideòque ille angulus est minor  $180^{\text{gr.}}$  regreditur itaque apsis ex his hypothesis planè ut observatione constat: unde non obscurè colligitur apheliorum fixarum respectu quies (semotis his accidentalibus causis) ac per consequens quod vires quibus planetæ ad Solem retrahuntur, sunt in duplicatâ distantiarum ratione accuratè, siquidem si vel unâ sexagesimâ parte accederet ratio a duplicatâ ad triplicatam, apsides tribus ad minimum gradibus progredierentur, ut demonstratum fuit in fine primi Coroll. Prop. 45<sup>a</sup>. Lib. I.

(b) \* Actio Solis quâtenus Lunam distrahit a Terrâ. \* Motus apogæi lunaris uniformis non est, sed aliquando procedit, aliquando recedit, aliquando quiescit, sed ita ut omnibus compensatis progrediatur, et octo aut novem annis 360. gr. percurrerit; pariter et actio Solis quâ Lunam distrahit a Terrâ non est continua, actio Solis Lunam a Terrâ distrahit dum Luna a syzygiâ non plus quàm 55. gradibus hinc inde discessit, circa quadraturas verò actio Solis cum Terræ attractione consentit, Lunamque ad Terram attrahit, sed tunc et debilior est et per pauciores gradus agit, quàm circa syzygias, hinc effectus qui resultat pendet ex actione Solis quâ Luna distrahitur. (Lib. I. Prop. LXVI. Cor. 6. 7. 8. cum notis.)

(c) \* Est ut distantia Lunæ a Terrâ quamproximè. \* Propter motum Telluris cum Lunâ circa Solem, omnia puncta lunaris orbitæ successivè obvertuntur Soli, et versantur in syzygiâ, postea verò in quadraturâ, et cùm ea orbita non sit circulus cujus Terra sit centrum, patet puncta syzygiarum et quadraturarum, nunc viciniora nunc remotiora fore Terræ; jam verò vis quâ Sol distrahit Lunam a Terrâ, in syzygiis, sicut et vis quâ Sol Lunam attrahit Terram versus in quadraturis, crescit secundum distantias Lunæ a Terrâ, in iis autem punctis



(<sup>d</sup>) ideóque (per ea quæ dicuntur in Corol. 2. Prop. XLV. Lib. I.) est ad Lunæ vim centripetam ut 2 ad 357,45 circiter, seu 1 ad  $178\frac{29}{40}$ . Et neglectâ Solis vi tantillâ, vis reliqua quâ Lunâ retinetur in orbe erit recíprocè ut  $D^2$ . Id quod etiam plenius constabit conferendo hanc vim cum vi gravitatis, ut fit in propositione sequente.

*Corol.* (<sup>e</sup>) Si vis centripeta mediocris quâ Luna retinetur in orbe augeatur primò in ratione  $177\frac{29}{40}$  ad  $178\frac{29}{40}$ , deinde etiam in ratione duplicatâ semidiametri Terræ ad mediocrem distantiam centri Lunæ a centro Terræ: habebitur vis centripeta lunaris ad superficiem Terræ, posito quod vis illa descendendo ad superficiem Terræ perpetuò augeatur in recíprocâ altitudinis ratione duplicatâ.

#### PROPOSITIO IV. THEOREMA IV.

*Lunam gravitate in Terram, et vi gravitatis retrahi semper a motu rectilineo, et in orbe suo retineri.*

Lunæ distantia mediocris a Terrâ in syzygiis est semidiametrorum terrestrium, secundùm Ptolemæum et plerosque astronomorum 59, secundùm Vendelinum et Hugenum 60, secundùm Copernicum  $60\frac{1}{2}$ , secundùm

præcipua est Solis actio ad apogæum Lunæ movendum, unde effectus resultans pendebit a differentiâ earum actionum quæ erit sicut distantia Lunæ a Terrâ: vel ut melius res concipiatur, fingatur orbitam Lunæ cingi undique Solibus æqualiter a Terrâ distantibus, ita ut singulorum punctum orbitæ lunaris sit simul in syzygiâ et quadraturâ; cùm actio Solis in syzygia, sicut et actio Solis in quadraturâ, sit ut distantia Lunæ a Terrâ, differentia earum actionum erit etiam ut distantia Lunæ a Terrâ, sed effectus differentie earum actionum erit idem ac id quod resultabit ex translatione dicti puncti per syzygiam et postea per quadraturam: hinc si motus apogæi medius assumatur, is pendebit ab actione quæ erit ut distantia Terræ a Lunâ; addit autem Newtonus quàm proximè propter actionem in punctis inter syzygias et quadraturas, sed quæ parum hanc rationem turbant; nam in punctis intermediis ubi actio quâ Luna distrahitur a Terrâ magis recederet ab hac ratione, actiones compositæ sese mutuò destruant et in punctis a syzygiis aut a quadraturis non remotis actio Solis sequitur proximè easdem rationes ac in ipsis Syzygiis ac quadraturis; hinc actio Solis quâtenus Lunam distrahit a Terrâ, est proximè ut distantia Terræ a Lunâ.

quod si ex vi decrescente secundum quadrata distantiarum auferatur vis quæ crescat secundum ipsas distantias, quæ sit ad priorem ut 1 ad 357.45, motus progressivus apogæi erit 14. 31'. 28" in singulâ revolutione; motus autem progressivus apogæi lunaris est circiter duplo velocior, hinc vis illa ablatitia debet esse ad vim Lunæ centripetam ut 2 ad 357.45 sive ut 1. ad 178.725.

(<sup>e</sup>) \* *Si vis centripeta mediocris.* Quoniam vis ablatitia Solis est ad vim centripetam Lunæ ut 1 ad  $178\frac{29}{40}$ , si vis ablatitia Solis sit 1, erit vis centripeta Lunæ  $178\frac{29}{40}$ , ideóque detractâ vi ablatitiâ Solis, erit vis Lunæ quâ reverâ retinetur in orbitâ suâ per vim Terræ minutam actione Solis  $177\frac{29}{40}$ . Quarè si vis mediocris quâ Luna retinetur in orbe, augeatur in ratione  $177\frac{29}{40}$  ad  $178\frac{29}{40}$ , obtinebitur vera vis Lunæ centripeta, qualis foret si nulla esset actio Solis. Hinc posito quod vis illa descendendo ad superficiem Terræ perpetuò augeatur in recíprocâ altitudinis seu distantie a centro Terræ ratione duplicatâ, ut habeatur vis centripeta in superficie Terræ, dicendum est ut quadratum semidiametri Terræ ad quadratum distantie mediocris centri Lunæ a centro Terræ, itâ vis centripeta ad quartum, quod erit vis in superficie Terræ.

(<sup>d</sup>) \* *Ideóque per ea quæ dicuntur in Cor. 2. Prop. XLV. Lib. I.* \* Dicitur in eo Corollario,



omni, quâ (per Corol. Prop. III.) in orbe suo retinetur, descendat in Terram; hæc spatio minuti unius primi cadendo describet pedes Parisienses  $15\frac{1}{2}$ . (<sup>k</sup>) Colligitur hoc ex calculo vel per Propositionem XXXVI. Libri primi, vel (quod eodem recidit) per Corollarium nonum Propositionis quartæ ejusdem Libri, confecto. Nam arcus illius quem Luna tempore minuti unius primi, medio suo motu, ad distantiam sexaginta semidiametrorum terrestrium describat, sinus versus est pedum Parisiensium  $15\frac{1}{2}$  circiter, vel magis accuratè pedum 15. dig. 1. et lin.  $1\frac{1}{2}$ . Unde cùm vis illa accedendo ad Terram augeatur in duplicatâ distantiæ ratione inversâ, ideóque

(<sup>k</sup>) 63. \* Colligitur hoc per Propositionem XXXVI. Lib. I. \* In hac Propositione XXXVI. sit S centrum Terræ S A distantia mediocris Lunæ a Terrâ, S O dimidium ejus distantiæ mediocris, velocitas quâ corpus revolvi potest in circulo O K H erit ad velocitatem Lunæ in propriâ orbitâ ad  $\sqrt{2}$  ad 1, sit X arcus quem Luna in propriâ orbitâ uno minuto primo describit, erit X  $\sqrt{2}$  arcus O K eodem tempore descriptus in circulo O K H et area O K S erit  $\frac{1}{2}$  S O  $\times$  X  $\sqrt{2}$ , æqualis arcæ A S D =  $\frac{1}{2}$  A S  $\times$  C D (nam ob exiguitatem arcus A D pro rectâ sumi potes. sive  $\frac{1}{2}$  S O  $\times$  X  $\sqrt{2}$  = S O  $\times$  C D

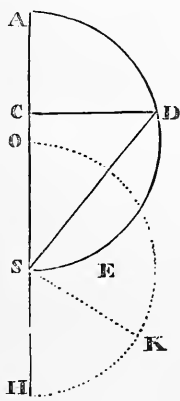

unde est  $CD = \frac{X}{\sqrt{2}}$ , sed est S C ad C D ut

$$C D \text{ ad } A C, \text{ ergo } A C = \frac{C D^2}{S C} = \frac{X^2}{2 S C}$$

sed S C est proximè æqualis S A, ergo A C =  $\frac{X^2}{2 S A}$ ; rursus sit 1 ad p ut radius ad circumferentiam, orbitæ lunaris peripheria erit p S A, et quoniam tota a Luna describitur tempore 27<sup>d</sup>. 7<sup>h</sup>. 43'. sive minutis 39543; erit

$$\text{arcus } X = \frac{p S A}{39543} \text{ et } A C = \frac{p^2 S A^2}{2 \times 39543^2 \times S A} = \frac{p^2 S A}{3095743298}, \text{ est verò } \frac{p S A}{60} \text{ ambitus Terræ}$$

quî pedum 1232496000 ex Picarto adsumptus fuit; ideóque p S A = 7394976000; unde divisione factâ est A C = 2.588756 p, sed radius est ad peripheriam ut 1 ad 6.283185, &c. unde tandem habetur A C = 15.00878, &c. Alter autem calculus ex Cor. 9. Prop. IV. deductus ita se habet.

Sit R A E Terra, cujus centrum T, V L or-

bita Lunæ cujus pars L M a Lunâ percurritur minuti unius primi intervallo. Quoniam Luna periodum suam respectu fixarum complet diebus 27. hor. 7. minutis primis 43, ut ab astronomis statuitur, hoc est, minutis primis 39343, erit

$$L M, \frac{1}{39343} \text{ totius peripheriæ. Porro ambitus}$$

Terræ est ped. Paris. 123249600. unde dabitur orbitæ lunaris circumferentia quæ ejus est sexagecupla 73949760000. ped. Paris. quæ si dividatur per 39443, quotus dabit longitudinem arcus a Lunâ minuto primo descripti pedibus Parisiensibus expressam, scilicet 187964. ped. circiter cujus quadrato 35350465296 per diametrum diviso, quæ est pedum 2553893976 habebitur sinus versus L D ped. Paris. 15.0093, &c. proximè ut priori calculo.

\* Sed ex Corollario Propositionis præcedentis, vis quâ Luna retinetur in orbe suo augeri debet in ratione  $177\frac{29}{40}$  ad  $178\frac{29}{40}$  ut corrigatur

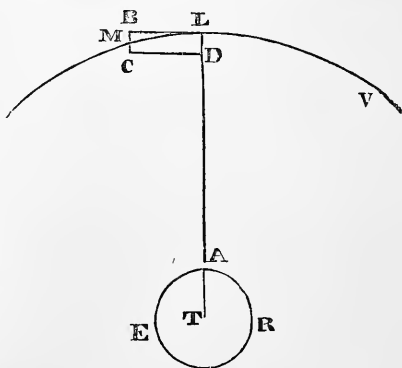

vis ejus per Solis actionis diminutionem, et spatia per diversas vires iisdem temporibus percurra sunt ut illæ vires, ergo linea B C inventa 15<sup>ped</sup>. 009. est ad spatium quod Luna demptâ vi Solis describeret ut  $177\frac{29}{40}$  ad  $178\frac{29}{40}$  illud ergo spatium est 15<sup>ped</sup>. 00954. quæ  $\frac{934}{10000}$  pedis efficiunt accuratè pollices 1 lin.  $1\frac{1}{2}$ .

ad superficiem Terræ major sit partibus  $60 \times 60$  quàm ad Lunam; corpus vi illâ in regionibus nostris cadendo, describere deberet spatio minuti unius primi pedes Parisienses  $60 \times 60 \times 15\frac{1}{2}$ , et spatio minuti unius secundi pedes  $15\frac{1}{2}$ , vel magis accuratè pedes 15. dig. 1. et lin.  $1\frac{4}{9}$ . Et eâdem vi gravia reverâ descendunt in Terram. Nam penduli, in latitudine Lutetiæ Parisiorum ad singula minuta secunda oscillantis, longitudo est pedum trium Parisiensium et linearum  $8\frac{1}{2}$ , ut observavit Hugenius. (l) Et altitudo, quam grave tempore minuti unius secundi cadendo describit, est ad dimidiam longitudinem penduli hujus in duplicatâ ratione circumferentiæ circuli ad diametrum ejus (ut indicavit etiam Hugenius) (m) ideóque est pedum Parisiensium 15. dig. 1. lin.  $1\frac{7}{9}$ . Et propterea vis quâ Luna in orbe suo retinetur, si descendatur in superficiem Terræ, æqualis evadit vi gravitatis apud nos, ideóque (per Reg. 1. et 11.) est illa ipsa vis quam nos gravitatem dicere solemus. Nam si gravitas ab eâ diversa esset, corpora viribus utrisque conjunctis Terram petendo duplo velocius descenderent, et spatio minuti unius secundi cadendo describerent pedes Parisienses  $30\frac{1}{6}$ : omninò contra experientiam.

(n) Calculus hic fundatur in hypothesi quod Terra quiescit. Nam si Terra et Luna moveantur circum Solem, et interea quoque circum com-

(l) \* *Et altitudo.* (471. Lib. I.)

(m) \* *Ideóque est ped. Paris.* (ibid.)

(n) 64. \* *Calculus hic fundatur in hypothesi quod Terra quiescit.* \* Undecimâ Sectione Libri I. quæsit Newtonus qualis oriretur differentia inter motus corporum attractorum, quando tota vis uni immoto tribuitur, aut quando attrahentibus et circū commune gravitatis centrum ellipses similes describentibus, alterutrum sit nostra sedes, ita ut motum totum alteri tribuamus quod circa nos ellipsim describere videretur; illud eâdem vi centripetâ eandem ellipsim circa nos, si immoti reverâ foremus, nonnisi longiori tempore describeret, ita ut tempus quo mutuâ actione gravitatis circa nos *motos* revolvi videretur, foret ad tempus quo circa nos *immotos* revolveretur, in ratione subduplicatâ corporis centralis immoti ad summam duorum corporum revolvantium; unde, manente eâdem gravitatis lege, ellipsis quæ describeretur circa nos *immotos* eodem tempore quo describitur ellipsis relativa circa nos *motos*, minor foret quàm ea ellipsis relativa, et ratio axium inveniretur dicendo, quadratum temporis quo hæc ellipsis describitur, sive (ex Hyp.) quadratum temporis quo describitur ellipsis relativa circa nos, est ad quadratum temporis quo ellipsis relativæ ellipsi æqualis circa nos verè immotos describitur, ut cubus

semi-axis ellipseos minoris descriptæ circa corpus immotum ad cubum semi-axis ellipsis majoris descriptæ circa corpus etiam immotum, et quæ ellipsi relativæ est æqualis, sed illa tempora erant in subduplicatâ ratione massæ corporis immoti ad summam massarum duorum corporum, ergo, ut massa corporis immoti ad summam massarum duorum corporum, sic cubus semi-axis ellipseos minoris descriptæ circa corpus immotum ad cubum semi-axis ellipsis majoris reverâ descriptæ; hinc cùm hactenus immotam Terram supposuerimus Lunamque revolvantem tempore quo reverâ revolvitur, et semi-axem orbitæ lunaris 60 semi-diametrorum Terræ assumserimus, sitque massa Terræ ad massam Lunæ ut 42. ad 1. erit 42. ad 43. ut cubus 60. ad cubum semi-axeos ejus ellipseos quam (manente eadem gravitatis lege eodemque tempore periodico) Luna relativè describet circa Terram dum ipsa Terra mutuâ Lunæ attractione circa centrum gravitatis commune reverâ revolvitur; ille ergo semi-axis erit  $\frac{45 \times 216000}{42}$  cujus radix cubica est 60.47 ferè  $60\frac{1}{2}$  ut habet Newtonus.

65. Eodem modo quo Luna in orbitâ suâ revolvitur circâ Tellurem, ita aliud quodvis grave ex puncto extrâ Telluris superficiem secundum rectam horizontalem satis validè projectum orbitam describeret, et planeta instar periodum suam compleret (10. Lib. I.). S. I

mune gravitatis centrum revolvantur: manente lege gravitatis, distantia centrorum Lunæ ac Terræ ab invicem erit  $60\frac{1}{2}$  semidiametrorum terrestrium circiter; uti computationem ineunti patebit. Computatio autem iniri potest per Prop. LX. Lib. I.

*Scholium.*

Demonstratio Propositionis sic fusius explicari potest. Si Lunæ plures circum Terram revolverentur, perinde ut fit in systemate Saturni vel Jovis; harum tempora periodica (per argumentum inductionis) observarent legem planetarum a Keplero detectam, et propterea harum vires centripetæ forent reciprocè ut quadrata distantiarum a centro Terræ, per Prop. I. hujus. Et si earum infima esset parva, et vertices altissimorum montium prope tangeret: hujus vis centripeta quâ retineretur in orbe, gravitates corporum in verticibus illorum montium (per computationem præcedentem) æquaret quamproximè, efficeretque ut eadem lunula, si motu omni quo pergit in orbe suo privaretur, defectu vis centrifugæ quâ in orbe permanserat, descenderet in Terram, idque eâdem cum velocitate quâ gravia cadunt in illorum montium verticibus, propter æqualitatem virium quibus descendunt. Et si vis illa quâ lunula illa infima descendit, diversa esset a gravitate, et lunula illa etiam gravis esset in Terram more corporum in verticibus montium, eadem lunula vi utrâque conjunctâ duplo velocius descenderet. Quare cum vires utræque, et hæ corporum gravium, et illæ Lunarum, centrum Terræ respiciant, et sint inter se similes et æquales, eadem (per Reg. 1. et 11.) eandem habebunt causam. Et propterea vis illa, quâ Luna retinetur in orbe suo, ea ipsa erit quam nos gravitatem dicere solemus: idque maximè ne lunula in vertice montis vel gravitate careat, vel duplò velocius cadat quàm corpora gravia solent cadere.

quò altius est suprâ Terram punctum illud ex quo grave projicitur, eò minori opus est vi projectili ut projectum in planetam mutetur, et quò humilior est eò majori (ibid.) hoc est, celeritas per vim projectilem impressa erit inversè ut distantia, v. gr. Si Luna eâdem celeritate quâ nunc in orbitâ suâ revolvitur juxta Terram, projiceretur secundùm directionem horizontalem, circa Tellurem non giraret, sed terrestrium projectilium more in Terram caderet, antequam \* per tertiam partem minuti esset mota. Nam arcus quem Luna 20 scrupulis secundis horariis

in suo circulo percurrit est  $11''$  si juxta Tellurem accedat et eâdem celeritate moveatur, ille arcus erit  $11'$ ; sinus versus arcus  $11'$  est  $\frac{51}{10.000.000}$  radii, qui radius cum sit pedum 19615783 erit sinus ille versus pedum centum circiter, sed grave prope Terram viginti istis scrupulis secundis cadendo percurrit  $20 \times 20 \times 15\frac{1}{2}$ , sive 6033 ped. Unde Luna in circulo suo non manebit, sed longè prius in Terram impegerit quàm 20 secunda elapsa fuissent.

## PROPOSITIO V. THEOREMA V.

*Planetas circumjoviales gravitare in Jovem, circumsaturnios in Saturnum, et circumsolares in Solem, et vi gravitatis suæ retrahi semper a motibus rectilineis, et in orbibus curvilineis retineri.*

Nam revolutiones planetarum circumjovialium circa Jovem, circumsaturniorum circa Saturnum, et Mercurii ac Veneris reliquorumque circumsolarium circa Solem, sunt phænomena ejusdem generis cum revolutione Lunæ circa Terram, et propterea (per. Reg. 11.) a causis ejusdem generis dependent: præsertim cùm demonstratum sit quod vires, a quibus revolutiones illæ dependent, respiciant centra Jovis, Saturni ac Solis, et recedendo a Jove, Saturno et Sole, decrescant eâdem ratione ac lege, quâ vis gravitatis decrescit in recessu a Terrâ.

*Corol. 1.* (°) Gravitas igitur datur in planetas universos. Nam Venerem, Mercurium, cæterosque esse corpora ejusdem generis cum Jove et Saturno, nemo dubitat. Et cùm attractio omnis per motûs legem tertiam mutua sit, Jupiter in satellites suos omnes, Saturnus in suos, Terraque in Lunam, et Sol in planetas omnes primarios gravitabit.

*Corol. 2.* (P) Gravitatem, quæ planetam unumquemque respicit, esse reciprocè ut quadratum distantiae locorum ab ipsius centro.

*Corol. 3.* Graves sunt planetæ omnes in se mutuò per Corol. 1. et 2. (q) Et hinc Jupiter et Saturnus prope conjunctionem se invicem attrahendo, sensibilibus perturbant motus mutuos, Sol perturbat motus lunares, Sol et Luna perturbant mare nostrum, ut in sequentibus explicabitur.

(°) 66. \* Gravitas igitur datur in planetas universos; \* Datur gravitas in Terram et eâ gravitate Luna circa eam revolvitur per Prop. IV.; datur gravitas in Jovem et Saturnum, nam revolutiones planetarum circumjovialium circa Jovem, et circumsaturniorum circa Saturnum sunt ejusdem generis cum revolutione Lunæ circa Terram, pendent ergo (per Reg. 2.) ex gravitate eorum satellitum in eos planetas; quamvis autem non sint aut non observati sint satellites circa Martem, Venerem et Mercurium, attamen Jovi, Saturno, Terræ in cæteris ita sunt similes ut dubitandi locus non relinquatur quod si satellites juxta ipsos collocarentur, idem

eveniret illis ac Lunæ et circumsaturniis aut circumjovialibus, unde sequitur gravitatem etiam dari in illos planetas. Postea propter mutuam attractionem, Terram esse gravem in Lunam, &c. constabit.

(P) \* *Corol. 2.* Patet (ex Reg. 1. et Prop. I.).

(q) \* *Et hinc Jupiter.* Hæc mutua planetarum perturbatio, ut potè cum sequentibus Propositionibus conjuncta, deinceps convenientius explicabitur, \* sufficiant in præsentiarum quæ de eâ superius dictum est, occasione quietis apheliorum, vide notam <sup>a</sup> ad Prop. II.

*Scholium.*

Hactenus vim illam quâ corpora cœlestia in orbibus suis retinentur, centripetam appellavimus. Eandem jam gravitatem esse constat, et propterea gravitatem in posterum vocabimus. Nam causa vis illius centripetæ, quâ Luna retinetur in orbe, extendi debet ad omnes planetas per Reg. 1. 2. et 4.

## PROPOSITIO VI. THEOREMA VI.

*Corpora omnia in planetas singulos gravitare, et pondera eorum in eundem quemvis planetam, paribus distantis a centro planetæ, proportionalia esse quantitati materiæ in singulis.*

(<sup>r</sup>) Descensus gravium omnium in Terram (demptâ saltem inæquali retardatione quæ ex aëris perexiguâ resistantiâ oritur) æqualibus temporibus fieri, jamdudum observarunt alii; et accuratissimè quidem notare licet æqualitatem temporum in pendulis. Rem tentavi in auro, argento, plumbo, vitro, arenâ, sale communi, ligno, aquâ, tritico. Comparabam pyxides duas ligneas rotundas et æquales. Unam implebam ligno, et idem auri pondus suspendebam (quàm potui exactè) in alterius centro oscillationis. Pyxides ab æqualibus pedum undecim filis pendentes, constituebant pendula; quoad pondus, figuram, et aëris resistantiam omnino paria: et paribus oscillationibus, juxta positæ, ibant unâ et redibant diutissimè. (<sup>s</sup>) Proinde copia materiæ in auro (per Corol. 1. et 6. Prop. XXIV. Lib. II.) erat ad copiam materiæ in ligno, ut vis motricis actio in totum aurum ad ejusdem actionem in totum lignum; hoc est, ut pondus ad pondus. Et sic in cæteris. In corporibus ejusdem ponderis differentia materiæ, quæ vel minor esset quàm pars millesima materiæ totius, his experimentis manifestò deprehendi potuit. Jam verò naturam gravitatis in planetas eandem esse atque in Terram, non est dubium. Elevari enim fingantur corpora hæc terrestria ad usque orbem Lunæ, et unâ cum

(<sup>r</sup>) \* *Descensus gravium omnium* (3. Lib. I.).

(<sup>s</sup>) \* *Proindè copia materiæ.* Quantitas materiæ in medio non resistente est ut pondus comparativum et quadratum temporis directè et longitudo penduli inversè (per Cor. 6. Prop. XXIV. Lib. II.) ideòque datis tempore et longitudo penduli, ut pondus comparativum di-

rectè. Sed pondus comparativum est actio vis motricis (per Cor. 6. Prop. XX. Lib. II.). Ergò copia materiæ in auro erat ad copiam materiæ in ligno ut vis motricis actio in totum aurum ad ejusdem actionem in lignum, hoc est, (per Cor. 1. Prop. XXIV. Lib. II.) ut pondus ad pondus.

Lunâ motu omni privata demitti, ut in Terram simul cadant; et <sup>(t)</sup> per jam ante ostensa certum est quod temporibus æqualibus describent æqualia spatia cum Lunâ; ideóque quod sunt ad quantitatem materiæ in Lunâ, ut pondera sua ad ipsius pondus. Porro quoniam satellites Jovis temporibus revolvuntur quæ sunt in ratione sesquuplicatâ distantiarum a centro Jovis, <sup>(u)</sup> erunt eorum gravitates acceleratrices in Jovem reciprocè ut quadrata distantiarum a centro Jovis; et propterea in æqualibus a Jove distantiiis, eorum gravitates acceleratrices evaderent æquales. Proinde temporibus æqualibus ab æqualibus altitudinibus cadendo, describerent æqualia spatia; perinde ut fit in gravibus in hâc Terrâ nostrâ. <sup>(x)</sup> Et eodem argumento planetæ circumsolares, ab æqualibus a Sole distantiiis demissi, descensu suo in Solem æqualibus temporibus æqualia spatia describerent. <sup>(y)</sup> Vires autem, quibus corpora inæqualia æqualiter accelerantur, sunt ut corpora; hoc est, pondera ut quantitates materiæ in planetis. Porro Jovis et ejus satellitum pondera in Solem, proportionalia esse quantitibus materiæ eorum, patet ex motu satellitum quam maximè regulari; per Corol. 3. Prop. LXV. Lib. I. Nam si horum aliqui magis traherentur in Solem, pro quantitate materiæ suæ, quàm cæteri: motus satellitum (per Corol. 2. Prop. LXV. Lib. I.) ex inæqualitate attractionis perturbarentur. Si, paribus a Sole distantiiis, satelles aliquis gravior esset in Solem pro quantitate materiæ suæ, quàm Jupiter pro quantitate materiæ suæ, in ratione quâcunque datâ, puta d ad e: distantia inter centrum Solis et centrum orbis satellitis, major semper foret quàm distantia inter centrum Solis et centrum Jovis in ratione subduplicitatâ quàm proximè; <sup>(z)</sup> uti calculo quodam inito inveni. Et si satelles minus gravis esset in Solem in ratione illâ d ad e, distantia centri orbis

<sup>(t)</sup> \* Per jam ante ostensa (Prop. IV. Lib. hujus).

<sup>(u)</sup> \* Erunt eorum gravitates acceleratrices. (Per Cor. 2. Prop. V.).

<sup>(x)</sup> \* Et eodem argumento. Gravitates acceleratrices planetarum in Solem sunt reciprocè ut quadrata distantiarum a centro Solis (Cor. 2. Prop. V.) et propterea in æqualibus a Sole distantiiis eorum gravitates acceleratrices evaderent æquales, proindèque temporibus æqualibus ab æqualibus altitudinibus cadendo describerent spatia æqualia. Quanto autem tempore planeta quilibet circumsolaris omni motu revolutionis privatus solâ vi centripetâ descenderet et ad Solem usque perveniret ex datâ ejus a Sole distantiiâ innotescit per not. 401. Lib. I. dimidio scilicet temporis periodici quo planeta ad distantiam duplè minorem revolvi posset, sive tempore quod est ad

tempus periodicum planetæ ut 1 ad  $4\sqrt{2}$ , idem planeta cadendo Solem attingeret.

<sup>(y)</sup> \* Vires autem quibus corpora inæqualia. (Def. VIII. et not. 15. Lib. I.)

<sup>(z)</sup> \* Uti calculo quodam inito inveni. \* Sit S Sol, I Jupiter, L satelles gravior in Solem quàm Jupiter paribus in distantiiis in ratione d ad e, fiat S I ad S i sicut  $\frac{1}{\sqrt{d}}$  ad  $\frac{1}{\sqrt{e}}$  et quoniam gravitas est inversè ut quadrata distantiarum, gravitas in Solem ad distantiam S I erit ad gravitatem in Solem ad distantiam S i ut d ad e; unde si gravitas Jovis in I positi sit ut e, et gravitas satellitis gravioris in L etiam positi sit ut d, ejusdem satellitis gravitas in i positi erit ut e, quare erit æqualis gravitati Jovis in I positi: fingatur satelles I qui Jove nec gravior nec levior sit, qui circa Jovem I circum describat A C P D, et



fingatur in i corpus centrale Jovi simile, circa quod, semotâ Solis actione, satelles gravior L describere poterit orbitam P Q R T priori A C B D æqualem; restituitur Solis actio, actio ejus in utrumque satellitem erit æqualis in similibus orbitarum punctis; nam propter ingentem puncti S distantiam erit S A ad S P, et S B ad S R ut S I ad S i, ideòque ut  $\frac{1}{\sqrt{d}}$  ad  $\frac{1}{\sqrt{e}}$  gravitates in eis punctis forent ut d ad e, ideòque si

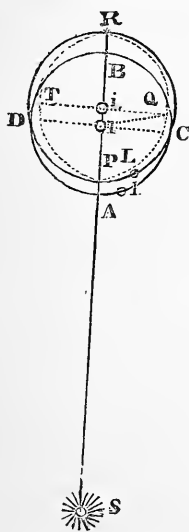

satellites forent æque graves, paribus in distantis gravitates in eis punctis forent ut d ad e, sed quia gravitas satellitis l est ad gravitatem satellitis L ut e ad d, compensatur discrimen gravitatis ex distantia ortum per discrimen gravitatis ex hypothesi constitutum: mutatio autem quæ ex actione Solis oritur in orbitam satellitis relatè ad ejus primarium pendet ex discrimine actionis Solis in satellitem et in primarium, hoc est in oppositione pendet ex residuo actionis Solis in primarium demptâ actione Solis in satellitem; et in conjunctione ea mutatio pendet ex residuo actionis Solis in satellitem demptâ Solis actione in primarium: cum ergo actio Solis in satellites L et l, sit eadem; sed actio Solis in primarium i fit minor quàm in primarium I, in oppositione minus est residuum quod mutationem pariet in orbita satellitis L, quàm residuum quod mutationem satellitis l parit in orbitâ, et majus e contra est residuum in conjunctione respectu orbitæ satellitis L quàm respectu orbitæ satellitis l; sed illa residua tam in oppositione quàm in conjunctione vim centripetam minuunt; ergo vis centripeta major manet in R quàm in B, et minor e contra in P quàm in A, unde patet quod ut restituatur similitudo inter orbitam satellitis L, et orbitam satellitis l corpus

centrale debeat removeri a puncto R et accedere versus P, hoc est transferri ex i versus I; ita ut centrum orbitæ satellitis L remotius esse debeat a Sole quàm ipsius corpus centrale.

Jam verò dico illud corpus centrale ad I transferri debere, nam sit corpus centrale in I, semotâ Solis actione, satelles L eodem tempore periodico ac prius describet ellipsim cujus centrum i, focus verò I et axis major R P, (per Cor. Prop. XV. Lib. I.) et in mediocri suâ distantia I Q (Cor. 4. Prop. XVI. Lib. I.) velocitatem eandem habebit quam habet satelles l in suo circulo, qualem v. gr. habet in C ubi velocitatum illarum directiones sunt parallelæ tam inter se quàm diametro R P, et ob distantiarum I Q et I C æqualitatem vires centrales sunt æquales directionis obliquitate paulum differentes: addatur jam actio Solis, et cum sit S Q ad S C ut S i ad S I actiones illæ Solis (ex Hyp. et demonstratis) in satellites diversæ gravitatis, sed positos in Q et C erunt etiam æquales; movebitur ergo satelles L in mediocribus distantis Q et T ut satelles l movetur in C et D quam proximè, tam ratione corporis centralis I quàm etiam ex adjuncta actione Solis, mutationes verò ex Sole pendentes in A et P, et in R et B æquales sunt, quia sunt differentia ejusdem vis Solis in I et virium Solis L in A et P, ut et virium Solis in R et P, vires autem in A et P sunt æquales ex Hyp. et dem. ut et in R et B. Undè cum vis primarii magna censenda sit respectu vis S; rationes virium centripetarum residuarum in P et A, B et R manent inter se in eadem ratione ac si nulla foret actio Solis, et ut semotâ actione Solis curvas suas iisdem temporibus describere faciebant, celeritate quidem majori in P, minori in R, media verò in A et B, itaque eadem proximè iis in punctis manebit ratio descriptionis curvarum; cum ergo demonstratum sit quod in punctis P Q R T, A C B D actio Solis non turbet relationem quæ intercedit inter modum quo curvæ illæ P Q R T, A C B D describuntur, cum virium rationes eadem maneat ac prius quamproximè, idem etiam de punctis intermediis erit intelligendum. Unde sequitur quod satelles L in orbitâ P Q R T revolvi poterit eodem tempore iisdemque proximè legibus ac satelles L in orbitâ suâ A C B D, si gravior sit Jove paribus in distantis in ratione duplicatâ distantie Solis a centro suæ orbitæ ad distantiam Solis ab ipso Jove. Q. e. d.

Eandem demonstrationem applicari posse ad casum ubi satelles supponeretur levior Jove paribus in distantis, illumque tunc descripturum ellipsim cujus centrum Sole vicinius erit quàm Jupiter, ita ut sit gravitas satellitis ad gravitatem Jovis in duplicatâ ratione distantie Solis a centro orbitæ ad distantiam Solis a Jove. Q. alterum e. d.

Hæc ratione satis constare assertum Newtoni credimus, idem tamen aliter *in toto calculo* magis ad mentem Newtoni demonstrari posse non negamus; sed ratio eum calculum ineundi, ex iis quæ postea de motibus lunaribus dicentur, erit deducenda.

satellitibus a Sole minor foret quàm distantia centri Jovis a Sole in ratione illâ subduplicatâ. Ideoque si in æqualibus a Sole distantibus, gravitas acceleratrix satellitis cujusvis in Solem major esset vel minor quàm gravitas acceleratrix Jovis in Solem; parte tantum millesimâ gravitatis totius, foret distantia centri orbis satellitis a Sole major vel minor quàm distantia Jovis a Sole <sup>(a)</sup> parte  $\frac{1}{2000}$  distantiae totius, id est, parte quintâ distantiae satellitis extimi a centro Jovis: quæ quidem orbis eccentricitas foret valde sensibilis. Sed orbis satellitum sunt Jovi concentrici, et propterea gravitates acceleratrices Jovis et satellitum in Solem æquantur inter se. Et eodem argumento pondera Saturni et comitum ejus in Solem, in æqualibus a Sole distantibus, sunt ut quantitates materiæ in ipsis: et pondera Lunæ ac Terræ in Solem vel nulla sunt, vel earum massis accuratè proportionalia. Aliqua autem sunt per Corol. 1. et 3. Prop. V.

Quinetiam pondera partium singularum planetæ cujusque in alium quemcunque sunt inter se ut materia in partibus singulis. Nam si partes aliquæ plus gravitarent, aliæ minus, quàm pro quantitate materiæ, planeta totus, pro genere partium quibus maximè abundet, gravitaret magis vel minùs quàm pro quantitate materiæ totius. Sed nec refert utrum partes illæ externæ sint vel internæ. Nam si, verbi gratiâ, corpora terrestria, quæ apud nos sunt, in orbem Lunæ elevari fingantur, et conferantur cum corpore Lunæ: si horum pondera essent ad pondera partium externarum Lunæ ut quantitates materiæ in iisdem, ad pondera verò partium internarum in majori vel minori ratione, forent eadem ad

(<sup>a</sup>) \* Parte  $\frac{1}{2000}$  distantiae totius. Gravitas acceleratrix Jovis sit 1, erit (per Hyp.) gravitas acceleratrix satellitis  $1 + \frac{1}{1000}$ , sed (ex dem.)

distantia inter centrum Solis et centrum orbis satellitis major est quàm distantia inter centrum Solis et centrum Jovis in ratione illâ subduplicatâ quam proximè, hoc est, ut 1, ad  $\sqrt{1 + \frac{1}{1000}}$ . Quarè utriusque distantiae

differentia est  $\sqrt{1 + \frac{1}{1000}} - 1$  seu  $\sqrt{\frac{1001}{1000}}$

$- 1 = \sqrt{1.001} - 1 = 1.0004998$ , &c.  $- 1$

$= .0004998$ , &c. sive  $= \frac{5}{10000} = \frac{1}{2000}$ , ideò-

que distantia centri orbis satellitis a Sole major erit quàm distantia Jovis a Sole parte  $\frac{1}{2000}$  distantiae totius, id est parte quintâ distantiae satellitis extimi a centro Jovis.

\* Nam est diameter Jovis circiter decima pars

diametri Solis, ut supra indicavimus, sive ut 997 ad 10.000, distantia extimi satellitis est 26.63 semi-diametrorum Jovis, ergo ea distantia semi-diametros Solis continebit 2.663 aut accuratiùs 2.655.

Solis semi-diameter mediocris e Terrâ visus, secundùm Cassini Tabulas, est 16' 3" vel 16' 4". Jam verò in triangulo rectangulo cujus angulus verticis est 16' 4" altitudo continet basim 213.96 vicibus; ergo inter Solem et Terram intervallum est quod Solis semi-diametros 215.96 contineret, sive proximè, Solis diametros 107.

Jovis autem distantia mediocris a Sole est ad distantiam mediocrem Terræ a Sole, ut 52 ad 10, ergo ea continebit semi-diametros Solis 1112.592, ejus numeri bis millesima pars est .556296 quæ est excentricitas Jovis si satelles sit Jove 1000<sup>a</sup>. parte gravior vel levior paribus in distantibus, ille verò numerus .556296 est quinta pars numeri 2.78148 paulò majoris quàm 2.655 sed distantia extimi satellitis a Jove continebat Solis semi-diametros 2.655; ergo excentricitas Jovis si satelles sit Jove 1000<sup>a</sup>. parte gravior vel levior paribus in distantibus, est ad minimum quinta pars distantiae satellitis extimi a Jove. Q. e. d.

pondus Lunæ totius in majori vel minori ratione: contra quam supra ostensum est.

*Corol. 1.* Hinc pondera corporum non pendent ab eorum formis et texturis. Nam si cum formis variari possent, forent majora vel minora, pro varietate formarum, in æquali materiâ: omnino contra experientiam.

*Corol. 2.* Corpora universa, quæ circa Terram sunt, gravia sunt in Terram; et pondera omnium, quæ æqualiter a centro Terræ distant, sunt ut quantitates materiæ in iisdem. Hæc est qualitas omnium in quibus experimenta instituere licet, et propterea per Reg. 3. de universis affirmanda est. Si æther aut corpus aliud quodcumque vel gravitate omninò destitueretur, vel pro quantitate materiæ suæ minus gravitaret: quoniam id (ex mente Aristotelis, Cartesii et aliorum) non differt ab aliis corporibus nisi in formâ materiæ, posset idem per mutationem formæ gradatim transmutari in corpus ejusdem conditionis cum iis, quæ pro quantitate materiæ quam maximè gravitant, et vicissim corpora maximè gravia, formam illius gradatim induendo, possent gravitatem suam gradatim amittere. Ac proinde pondera penderent a formis corporum, possetque cum formis variari, contra quam probatum est in Corollario superiore.

*Corol. 3.* Spatia omnia non sunt æqualiter plena. Nam si spatia omnia æqualiter plena essent, gravitas specifica fluidi quo regio aëris impleretur, ob summam densitatem materiæ, nil cederet gravitati specificæ argenti vivi, vel auri, vel corporis alterius cujuscumque densissimi; et propterea nec aurum neque aliud quodcumque corpus in aëre descendere posset. Nam corpora in fluidis, nisi specificè graviora sint, minimè descendunt. Quod si quantitas materiæ in spatio dato per rarefactionem quamcumque diminui possit, quidni diminui possit in infinitum?

*Corol. 4.* Si omnes omnium corporum particule solidæ sint ejusdem densitatis, neque sine poris rarefieri possint, (<sup>z</sup>) vacuum datur. Ejusdem densitatis esse dico, (<sup>a</sup>) quarum vires inertiae sunt ut magnitudines.

*Corol. 5.* (<sup>b</sup>) Vis gravitatis diversi est generis a vi magneticâ. Nam attractio magnetica non est ut materia attracta. Corpora aliqua magis

(<sup>z</sup>) \* *Vacuum datur.* Quibus responsionibus hoc Newtoni ratiocinium effugiant Cartesiani, jam diximus (Lib. II. num. 187).

(<sup>a</sup>) \* *Quarum vires inertiae.* Cum enim vis inertiae sit quantitati materiæ proportionalis, si vires inertiae sunt ut magnitudines, magnitudines sunt ut quantitates materiæ, hoc est, sunt ejusdem densitatis.

(<sup>b</sup>) \* *Vis gravitatis diversi est generis.* Clariss.

Muschenbroek in Dissertatione de Magnete plurima atque accuratissima de hujusce lapidis actione refert experimenta. Ex descriptâ a diligentissimo viro experimentorum serie palam quidem fit æqualem non esse magnetis in varia corpora actionem, eamque tempestatum vicissitudinibus obnoxiam, et modò remitti modò intendi. At vim magneticam in ratione multò minori quàm triplicatâ distantiarum decrescere, eadem



trahuntur, alia minus, plurima non trahuntur. Et vis magnetica in uno et eodem corpore intendi potest et remitti, estque nonnunquam longè major pro quantitate materiæ quàm vis gravitatis, et in recessu a magnete decrescit in ratione distantiae non duplicatâ, sed ferè triplicatâ, quantum ex crassis quibusdam observationibus animadvertere potui.

æqualitatem linearum  $CN$ ,  $CS$ , ideòque partium  $CP$  ac  $Cp$ , tota vis magnetica tam attractiva quàm repulsiva acum convertens puncto  $P$  applicata censi potest.

Si magnes  $M$  ab acu infinite distaret, pari ratiocinio ostenderetur vim totam quâ convertit acum in puncto  $P$  esse collectam, et per resolutionem virium, vim quâ convertit acum, esse ad vim totam ejus magnetis  $M$  ut sinus anguli  $NCM$  (deviationis nempe acûs a magnete) ad radium.

Hinc in casu, in quo acus quiescit, vis magnetica Terræ convertens acum est æqualis vi magnetis convertenti acum, siquidem manet acus in æquilibrio in situ  $NCs$ , cùm ergo sit vis magnetica Terræ tota, ad vim magneticam Terræ convertentem acum ut radius ad sinum declinationis acûs a meridiano magnetico; et sit vis magnetis convertens acum (æqualis illi vi magneticæ Terræ convertenti acum) ad vim totam magnetis ut sinus deviationis acûs a magnete ad radium; ex æquo et per compositionem rationum habebitur vis tota magnetica Terræ ad vim totam magnetis  $M$  ut sinus deviationis acûs a magnete, ad sinum declinationis acûs a meridiano magnetico, quod etiam per compositionem virium demonstrari potuisset.

Itaque si idem magnes ad aliam distantiam ponatur, ut in  $X$ , ita ut in alio situ acum constituat, habebitur etiam vis magnetis in  $X$ , ad vim totam magneticam Terræ, ut sinus declinationis acûs a meridiano magnetico ad sinum deviationis acûs a magnete. Quare per compositionem rationum erit vis magnetis in  $X$ , ad vim magnetis in  $M$ , ut sinus declinationis acûs a meridiano magnetico cùm magnes est in  $X$  divisus per sinum deviationis ab eo magnete in  $X$  posito, ad sinum declinationis acûs a meridiano magnetico cùm magnes est in  $M$  divisus per sinum deviationis a magnete, in  $M$  posito, hoc est, vis magnetis in diversis distantiiis, (infinitis, respectu magnitudinis acûs) est ut sinus declinationis acûs a magnetico meridiano divisus per sinum deviationis ejus a magnete.

Equidem quando magnes satis est vicinus ab acu ut diversa censi possit esse distantia a diversis punctis acûs, et fortior sit ejus vis in puncta viciniora quàm in remotiora, simulque actio magnetis ad diversa puncta acûs diversâ cum obliquitate applicetur, centrum actionis vis magnetis fiet vicinius extremitati  $N$ , attamen ob figuram vulgarem acûs magneticæ quæ spiculi instar formata circa punctum  $P$  latior est, centrum rotationis acûs in puncto  $P$  manere censi potest nisi nimia sit magnetis vicinia.

Ideòque distantia magnetis ab acu et angulus deviationis acûs a magnete determinabuntur ducendo lineam a centro magnetis ad id punctum  $P$  atque his Principiis per experimenta mox recensenda vires magnetum in diversis distantiiis positurum fuerunt æstimatæ.

In his experimentis adhibita fuit acus magnetica trium pollicum, quæ ut solet, attingebat utraqûe extremitate circulum divisum in suos gradus, ductâque lineâ perpendiculari in centrum acûs cùm sponte in meridiano magnetico jacebat, applicabatur magnes parallelepipedum super eam lineam, ita ut ejus facies polares perpendiculares essent ei lineæ, polusque ejus meridionalis acum spectaret, Borealemque ejus extremum ad se traheret, mensurabantur distantia a centro acûs ad centrum magnetis in pollicibus lineisque Parisiensibus, et observabatur quantum in singulis magnetis distantiiis discederet acus a meridiano magnetico, tum, primò graphice, postea calculo trigonometrico, distantia centri magnetis, a centro rotationis acûs, ut et angulus ejus lineæ cum acu, determinabantur: diviso itaque sinu declinationis acûs per sinum istius anguli quotiens exprimit rationem vis magneticæ in distantia singula inventa, sive logarithmis utendo, differentia logarithmorum sinuum angulorum deviationis a meridiano magnetico et a magnete erit logarithmus vis magneticæ, in distantia in quâ anguli illi habentur, et tertia pars ejus differentia erit logarithmus radicis cubicæ vis magneticæ, et assumptis iis radicibus cubicis in numeris, si per eas dividatur numerus aliquis constans (qui hic est  $57\frac{1}{2}$ ) quotientes erunt ipsæ distantia; unde liquet quod radices cubicæ virium magnetis sunt inversè ut distantia, sive quod vis magnetica sit inversè in ratione triplicatâ distantiarum: sequenti verò Tabellâ exhibentur hæc experimenta magnâ curâ instituta, cum calculo inde deducto; prima columna designat distantias a centro acûs ad centrum magnetis; secunda columna designat distantiam a centro rotationis acûs ad centrum magnetis; tertia declinationem acûs a meridiano magnetico cum suo logarithmo et tertiâ ejus parte; quarta, declinationem acûs a lineâ ductâ a centro rotationis acûs ad centrum magnetis cum suo logarithmo et tertiâ parte; quinta, differentias earum tertiarum partium, cum suis numeris qui rationem expriment radicem cubicam virium magnetis in diversis distantiiis; sexta denique quotientes numeri  $57\frac{1}{2}$  per istos numeros divisi, qui quotientes ipsas distantias quamproximè æquant.

## PROPOSITIO VII. THEOREMA VII.

*Gravitatem in corpora universa fieri, eamque proportionalem esse quantitati  
materiae in singulis.*

Planetas omnes in se mutuò graves esse jam ante probavimus, ut et gravitatem in unumquemque seorsim spectatum esse reciprocè ut qua-

| Distantia a<br>centr. magn.<br>ad centrum<br>acus. | Distantia a<br>centr. magn.<br>ad cent. rotat.<br>acus. | Declin. a<br>merid. mag-<br>netico cum<br>logar. et ejus<br>tertiâ parte<br>observata. | Declin. a<br>magnete cum<br>logarith. et<br>ejus tert. par-<br>te. | Differentia<br>tertiar. part.<br>logar. cum<br>suis numeris. | Quotientes<br>numeri $57\frac{3}{4}$<br>per numer.<br>qui radices.<br>cubicas viri-<br>um magne-<br>ticarum exhi-<br>bent, divisi. |
|----------------------------------------------------|---------------------------------------------------------|----------------------------------------------------------------------------------------|--------------------------------------------------------------------|--------------------------------------------------------------|------------------------------------------------------------------------------------------------------------------------------------|
| 51.46                                              | - - 40                                                  | 75 <sup>o</sup> .<br>9.9849458<br>3.3283146                                            | 19 <sup>o</sup> . 27<br>9.5224235<br>3.1741412                     | 0.1541734<br>n. 1.426                                        | - - 40.4                                                                                                                           |
| 60.16                                              | - - 50                                                  | 61<br>9.9418193<br>3.3139398                                                           | 35.41<br>9.7658957<br>3.2552986                                    | 0.2586412<br>n. 1.144                                        | - - 50.4                                                                                                                           |
| 67.49                                              | - - 60                                                  | 44 <sup>o</sup> . 30'.<br>9.8456618<br>3.2818873                                       | 53 <sup>o</sup> . 42'<br>9.9062964<br>3.5020988                    | -1.9797885<br>n. 0.9545                                      | - - 60.5                                                                                                                           |
| 83                                                 | - - 80                                                  | 21<br>9.5543292<br>3.1837764                                                           | 77 <sup>o</sup> . 6'<br>9.9888982<br>3.3296327                     | -1.8541437<br>n. 0.7147                                      | - - 80.8                                                                                                                           |
| 101                                                | - - 100                                                 | 11 <sup>o</sup> .<br>9.2805988<br>3.0935329                                            | 85 <sup>o</sup> . 46'<br>9.9988135<br>3.3329378                    | -1.7605951<br>n. 0.5762                                      | - - 100.2                                                                                                                          |
| 120.7                                              | - - 120                                                 | 6. 20'<br>9.0426249<br>3.0143083                                                       | 89' 22.<br>9.9999735<br>3.5353245                                  | -1.6809838<br>n. 0.4797                                      | - - 120.3                                                                                                                          |
| 150.2                                              | - - 150                                                 | 3. 20<br>8.7645111<br>2.9215037                                                        | 91. 15<br>9.9998966<br>3.3332988                                   | -1.5882049<br>n. 0.3874                                      | - - 149.                                                                                                                           |
| 160.1                                              | - - 160                                                 | 2 <sup>o</sup> . 40'<br>8.6676893<br>2.8892298                                         | 91 <sup>o</sup> . 38'<br>9.9998235<br>3.3532745                    | -1.5559553<br>n. 0.3597                                      | - - 160.5                                                                                                                          |

Eodem modo experimenta instituta sunt, lineâ a centro magnetis ad centrum acus angulum 45 graduum cum meridiano magnetico constituente.

Repetita fuêre ea experimenta cum duobus diversis magnetibus, et vires quidem diversæ sunt repertæ, sed decrescere secundum eamdem distantiarum rationem deprehensæ sunt.

Repetita fuêre eum magnetibus iisdem et armatis et armaturâ spoliatis, et quod omninò observabile est, idem magnes eamdem declinationem acus magneticæ produxit, sive armatus foret, sive non armatus, in eadem nempe centri

magnetis a centro acus distantia ac directione; quod quidem paradoxon videbitur, cum vis quâ magnes armatus ferrum sustinet, multum differat a vi quâ idem magnes non armatus ferrum trahit. Idem tamen phenomenon in utroque magnete deprehendi in quâlibet distantia ac directione, ita ut cum tutius mensurarentur distantia centri acus et centri magnetis, magnete non armato sum usus in experimentis præcedentibus, ex quibus satis probari credo; *In recessu a magnete vim magneticam decrescere in ratione ferè triplicatâ quantum saltem crassis illis observationibus animadverti potest.*







majoribus distantiis accuratè obtineret, prope superficiem planetæ ob inæquales particularum distantias et situs dissimiles, notabiliter erraret. Tandem verò, (f) per Prop. LXXV. et LXXVI. Libri primi et ipsarum Corollaria, intellexi veritatem Propositionis de quâ hic agitur.

*Corol. 1.* Hinc inveniri et inter se comparari possunt pondera corporum in diversos planetas. Nam pondera corporum æqualium circum planetas in circulis revolventium sunt (per Corol. 2. Prop. IV. Lib. I.) ut diametri circulorum directè et quadrata temporum periodicorum inversè; et pondera ad superficies planetarum, aliasve quasvis a centro distantias, majora sunt vel minora (per hanc Propositionem) in duplicatâ ratione distantiarum inversâ. Sic ex temporibus periodicis Veneris circum Solem dierum 224 et horarum 16 $\frac{2}{3}$ , satellitis extimi circumjovialis circum Jovem dierum 16 et horarum 16 $\frac{8}{15}$ , satellitis Hugeniani circum Saturnum dierum 15 et horarum 22 $\frac{2}{3}$ , et Lunæ circum Terram dierum 27. hor. 7. min. 43, collatis cum distantia mediocri Veneris a Sole et cum elongationibus maximis heliocentricis satellitis extimi circumjovialis a centro Jovis 8'. 16". satellitis Hugeniani a centro Saturni 3'. 4". et Lunæ a centro Terræ 10'. 33". (g) computum incundo inveni quod corporum

(f) \* Per Prop. LXXV. et LXXVI. Lib. I. Ex singularum particularum viribus componitur vis planetæ totius (Cor. 1. Prop. VII.) et gravitatio in singulas corporis particulas æquales, est reciprocè ut quadratum distantie locorum a particulis (per Cor. 2. Prop. ejusdem). Hinc vis planetæ totius decrescit in duplicatâ ratione distantiarum a centro, modò tamen planetæ ex uniformi materiâ constare ponantur (Prop. LXXV. Lib. I.) et hujusmodi planetæ duo se mutuo trahent vi decrescente in duplicatâ ratione distantie inter centra (per Corollaria ejusdem Prop.). Quamvis autem planetæ in progressu a centro ad circumferentiam non sint uniformes, obtinebit idem decrementum in ratione duplicatâ distantie (Prop. LXXVI. Lib. I.) si secundùm quancumque legem crescat vel decrescat densitas in progressu a centro ad circumferentiam, et similiter hujusmodi planetæ duo sese invicem trahent viribus in ratione duplicatâ distantiarum inter centra decrescentibus.

(g) 68. \* *Computum incundo.* \* Ut hæc omnia ad algebraica signa revocentur; sit S centrum Solis, V centrum Veneris, P centrum alterius planetæ primarii, L satelles in maximâ suâ elongatione heliocentricâ quam metitur angulus L S P, unde angulus S L P est rectus. Dicatur tempus periodicum Veneris t; tempus periodicum satellitis L circa primarium P dicatur  $\ell$ .

Distantia S P qualiscumque sit, dicatur z; ratio S P ad S V quæ datur per Phænom.

IV. exprimat per rationem a ad b, inde erit  $S V = \frac{bz}{a}$ ;

et radio existente l sinus elongationis maximæ heliocentricæ satellitis L, sive sinus anguli L S P dicatur e;

Hinc in triangulo S L P rectangulo, erit sinus totus anguli S L P (1) ad sinum anguli L S P (e) ut latus S P (z) ad latus P L quod erit ergo e z;

Quoniam vis Solis in Venerem et vis primarii in satellitem, sunt per Cor. 2. Prop. IV. Lib. I. ut distantie Veneris et satellitis a centro Solis et primarii divisæ per quadrata temporum periodicorum, sive ut  $\frac{bz}{a t t}$  ad  $\frac{e z}{b \ell \ell}$ , sive, si vis

Solis dicatur 1, erit vis primarii  $\frac{a e t t}{b \ell \ell}$

Sed vis primarii in satellitem in distantia

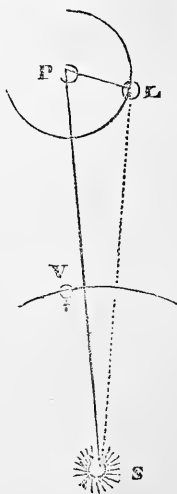

æqualium et a centro Solis, Jovis, Saturni ac Terræ æqualiter distantium pondera sint in Solem, Jovem, Saturnum ac Terram ut 1,  $\frac{1}{1067}$ ,  $\frac{1}{3021}$ ,  $\frac{1}{169282}$  (<sup>b</sup>) respectivè, et auctis vel diminutis distantis, pondera diminu-

P L, est ad vim quâ in ipsum ageret si tantumdem distaret quantum distat Venus a Sole, inversè ut quadrata distantiarum, fiat ergo

$\frac{1}{e^2 z^2}$  ad  $\frac{a^2}{b^2 z^2}$  ut  $\frac{a e t t}{b \theta \theta}$  ad  $\frac{a^3 e^3}{b^3} \times \frac{t t}{\theta \theta}$  et habebitur tandem quod vis Solis in Venerem est ad vim primarij P in satellitem, si tantumdem distaret ab ipso quantum distat Venus a Sole ut

$$1 \text{ ad } \frac{a^3 e^3}{b^3} \times \frac{t t}{\theta \theta}$$

Jam verò transferantur Venus et satelles in aliâ quâcumque distantia, sed ita ut ambo iterum æqualiter distent a corpore suo centrali; vires quidem centralium corporum in ipsos mutantur, sed eodem modo utrinque mutabuntur; unde manebunt in eadem ratione ac prius, nam erit ut quadratum novæ distantia ad quadratum prioris distantia, ut vis prior Solis in Venerem ad vim novam; et in eadem ratione erit vis prior primarij in satellitem ad ejusdem vim novam, unde alternando, vis prior Solis in Venerem est ad vim priorem primarij in satellitem, ut vis nova Solis in Venerem ad vim novam primarij in satellitem, ergo in qualicumque distantia, si modò æqualiter distent Venus et satelles a suo corpore centrali, vis Solis erit ad vim primarij

$$\text{ut } 1 \text{ ad } \frac{a^3 e^3}{b^3} \times \frac{t t}{\theta \theta}$$

Denique, cum pondera corporum sint ut vires centrales et quantitates materiae quæ per eas vires urgentur conjunctim, et in hoc Corollario Newtonus supponat corpora æqualia et æqualiter a corporibus centralibus distantia; pondera talium corporum erunt ut vires centrales, ideòque pondus in Solem erit ad pondus in primarium

$$\text{qualemcumque ut } 1 \text{ ad } \frac{a^3 e^3}{b^3} \times \frac{t t}{\theta \theta}$$

Computus per logarithmos commodè initur, exempli gratiâ sit P centrum Jovis, et L hujus extimus satelles, est b ad a ut 72353 ad 520096 quorum logarithmi sunt 4.8593565 et 5.7160855; est e sinus anguli 8' 16" cujus logarithmus est -3.3810609 (radio existente 1) hinc logarithm-

mus  $\frac{a e}{b} = -2.2378099$ , et logarithmus  $\frac{a^3 e^3}{b^3}$

hujus triplex est - 6.7134297.

Præterea logarithmus t (sive 224<sup>h</sup> horar. 16 $\frac{2}{3}$ , hoc est, horarum 5392 $\frac{2}{3}$ ) est 3.7318103. logarithmus  $\theta$  (sive 16<sup>d</sup>. 16 $\frac{8}{15}$  horar. hoc est, horarum

400 $\frac{8}{15}$ ) est 2.6026384 ideòque log.  $\frac{t}{\theta}$  est

1.1291719 et log.  $\frac{t t}{\theta \theta}$  hujus duplex est 2.2583438.

Unde tandem logarithmus  $\frac{a^3 e^3}{b^3} \times \frac{t t}{\theta \theta}$  est -

4.9717735, quæ fractio in decimalibus potuisset exprimi, sed eam Newtonus exprimit unitate divisâ per denominatorem quemdam, cujus logarithmus obtinebitur hunc logarithmum - 4.9717735 ex logarithmo unitatis nempe 0. tollendo, erit ideo 5.0282265 cujus logarithmi numerus est 1067 ut eum Newtonus invenit.

(<sup>b</sup>) \* *Respectivè*, &c. \* In præcedentibus editionibus (ante Londinensem) indicabat Newtonus hic loci elementa ex quibus rationes verarum diametrorum Jovis, Saturni et Terræ determinaverit, quæ quidem elementa, ex novis observationibus, quibusdam minutis immutavit, illa hæc esse nobis videntur.

Primò, diametrum Solis ex mediocri Terræ distantia visam, 52' 8" assumit, qualem etiam Cassinus in novissimis Astronomicis Tabulis eam constituit, cum prius 32.12" statueretur; tum diametrum Jovis in mediocri ejus a Tellure distantia 37" facit qualem eam prodiisse sub finem primi phenomeni dicit, cum prius fieret 40". Ex his, cum distantia mediocris Solis (sive Telluris n. 55.) a Jove sit ad mediocrem distantiam Solis a Terrâ ut 520096 ad 100000 (per Phæn. IV.) et diametri veræ sphaerarum sub parvis angulis visarum sint directè ut anguli sub quibus videntur, et ut distantia ex quibus spectantur, erit diameter vera Solis ad veram diametrum Jovis ut 1928"  $\times$  100000 ad 37"  $\times$  520096 sive 10.000 ad 997. ut calculo invenitur.

Secundò, diametrum Saturni in mediocri ejus a Sole sive Tellure distantia assumit 16", quem 32" in prioribus edit. faciebat: inde cum distantia ejus mediocris a Sole sive Tellure, sit ad mediocrem distantiam Solis a Terrâ ut 954006 (Phæn. IV.) ad 100000 erit diameter vera Solis ad veram diametrum Saturni ut 1928"  $\times$  100000 ad 16"  $\times$  954006, sive 10000 ad 791.

Denique parallaxim Solis, in distantia ejus mediocri 10'. 30" constituit, parallaxis verò Solis est ipsa semi-diameter Terræ et Sole visa, ergo diametri veræ Solis et Terræ sunt ut diametri Solis apparens ad duplum parallaxeos So-

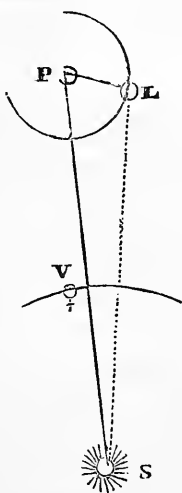

untur vel augentur in duplicatâ ratione: pondera æqualium corporum in Solem, Jovem, Saturnum ac Terram in distantiis 10000, 997, 791, et 109 ab eorum centris, atque ideò in eorum superficiebus, (\*) erunt ut 10000, 943, 529, et 435 respectivè. Quanta sint pondera corporum in superficie Lunæ, dicetur in sequentibus.

*Corol. 2.* Innotescit etiam quantitas materiæ in planetis singulis. Nam quantitates materiæ in planetis sunt ut eorum vires in æqualibus distantiiis ab eorum centris, id est, in Sole, Jove, Saturno ac Terrâ sunt ut 1,  $\frac{1}{1067}$ ,  $\frac{1}{5021}$ , et  $\frac{1}{169282}$  respectivè. Si parallaxis Solis statuatur major vel minor quàm 10". 30", (k) debet quantitas materiæ in Terrâ augeri vel diminui in triplicatâ ratione.

lis, hoc est, 1928, ad 21, sive ut 10000 ad 109 proximè.

(i) \* *Erunt ut;* \* Ut insistere pergamus ei analysi quâ Newtonus usus esse videtur, assumptis omnibus ut in nota 68.

Tangens semi-diametri apparentis Solis dicatur s, radio existente 1.

Sinus parallaxeos Solis (quæ est semi-diameter primarii P e Sole visi) dicatur p.

Vera semi-diameter primarii dicatur d.

Erit ex naturâ parallaxeon p ad 1 sicut d ad P S quæ dicebatur z, quæque ideo dicenda erit  $\frac{d}{p}$ .

Pariter sicut 1 ad s, distantia z sive  $\frac{d}{p}$  ad semi-diametrum veram Solis quæ erit  $\frac{s}{p}$ .

Rursus parallaxis satellitis L dicatur q.

Ex naturâ parallaxeon erit q ad 1 ut d ad P L, quæ ideo erit  $\frac{d}{q}$  et numerus semi-diametrorum primarii P in ea linea P L contentus erit  $\frac{1}{q}$ , et cùm singula semi-diameter e Sole spectata, videatur sub angulo cujus sinus est p, propter istorum sinuum parvitatem, anguli erunt ut sinus, et sinus elongationis heliocentricæ qui dicebatur e continebit sinum p numero vicium qui dici poterit  $\frac{1}{q}$  ideòque erit e =  $\frac{p}{q}$ .

Si autem fingatur corpus in Solis superficie positum, quod itaque ab ejus centro distet quantitate æquali ejus veræ semi-diametro  $\frac{s}{p}$ , vis Solis in id corpus, erit ad vim P in corpus æquale ad eandem distantiam a centro ejus primarii positi ut 1 ad  $\frac{a^3 e^3}{b^3} \times \frac{tt}{\theta \theta}$  per not. 68. sive substitutione factâ  $\frac{p^3}{q^3}$  loco e<sup>3</sup>, ut  $\frac{a^3 p^3}{b^3 q^3} \times \frac{tt}{\theta \theta}$

Sed hæc vis primarii in id corpus, erit ad vim

ejusdem corporis in superficie primarii positi inversè ut quadrata distantiarum, sive inversè ut quadrata diametrorum verarum Solis et primarii.

sive erit  $\frac{p^2}{s^2 d^2}$  ad  $\frac{1}{d^2}$  sicut  $\frac{a^3 p^3}{b^3 q^3} \times \frac{tt}{\theta \theta}$  ad  $\frac{a^3 p s^2}{b^3 q^3}$

$\times \frac{tt}{\theta \theta}$  quæ quantitas exprimet vim primarii in corpus in suâ superficie positum, dum vis Solis in corpus æquale in suâ superficie etiam positum

erit 1: quæ quantitas  $\frac{a^3 p s^2}{b^3 q^3} \times \frac{tt}{\theta \theta}$  est æqualis quantitati  $\frac{a^3 p^3}{b^3 q^3} \times \frac{tt}{\theta \theta}$  (quæ vim in

æqualibus distantiiis exprimit) divisæ per  $\frac{p^2}{s^2}$ .

Sed ob æqualitatem corporum vires in corpora sunt ut pondera corporum; hinc ergo habetur ratio ponderis corporum æqualium in superficiebus Solis, Jovis, Saturni ac Terræ.

Quare si logarithmis utamur; ex logarithmo p tollatur logarithmus s, et residui duplum tollatur ex logarithmo numeri qui exprimebat vim primarii in æqualibus distantiiis, residuum erit logarithmus vis primarii in corpora in ejus superficie posita.

Calculus iste respectu Terræ commodè fieri potest, quia datur ex observatione parallaxis Solis p, et apprensus Solis semi-diameter: in Jove et Saturno parallaxis ipsorum est æqualis eorum semi-diametro apparenti in mediocri ipsorum distantia, et semi-diameter apprensus Solis in ipsis est ad semi-diametrum Solis apparentem in Terrâ, inversè ut distantia eorum et Terræ a Sole.

(k) *Debet quantitas materiæ in Terrâ augeri vel diminui in triplicatâ parallaxeon ratione.* \* Nam cùm quantitates materiæ in planetis singulis, sint ut eorum vires in æqualibus distantiiis; quantitas materiæ in Sole est ad quantitatem materiæ in Terrâ ut 1 ad  $\frac{a^3 p^3}{b^3 q^3} \times \frac{tt}{\theta \theta}$ , manente ergo ratione a ad b distantiarum nempe Terræ et Veneris a Sole, manentibus temporibus periodicis Veneris et Lunæ t et  $\theta$ , et sinu parallaxeos

*Corol. 3.* Innotescunt etiam densitates planetarum. Nam pondera corporum æqualium et homoginearum in sphaeras homogeneas sunt in superficiebus sphaerarum ut sphaerarum diametri, per Prop. LXXII. Lib. I. ideòque sphaerarum heterogenearum densitates <sup>(1)</sup> sunt ut pondera illa applicata ad sphaerarum diametros. Erant autem veræ Solis, Jovis, Saturni ac Terræ diametri ad invicem ut 10000, 997, 791 et 109, et pondera in eosdem ut 10000, 943, 529 et 435 respectivè, et propterea densitates sunt ut 100,  $94\frac{1}{2}$ , 67 et 400. <sup>(m)</sup> Densitas Terræ quæ prodit ex hoc computo non pendet a parallaxi Solis, sed determinatur per parallaxin Lunæ, et propterea hic rectè definitur. Est igitur Sol paulò densior quàm Jupiter, et Jupiter quàm Saturnus, et Terra quadruplò densior quàm Sol. Nam per ingentem suum calorem Sol rarescit. Luna verò densior est quàm Terra, ut in sequentibus patebit.

*Corol. 4.* Densiores igitur sunt planetæ qui sunt minores, cæteris paribus. <sup>(n)</sup> Sic enim vis gravitatis in eorum superficiebus ad æqualitatem magis accedit. Sed et densiores sunt planetæ, cæteris paribus, qui sunt Soli propiores; ut Jupiter Saturno, et Terra Jove. In diversis utique

Lunæ q, liquet quod si varietur sinus parallaxeos Solis p et ex novis observationibus, putà ex observatione transitus Veneris super discum Solis, alia parallaxis ejus sinus sit  $\pi$  deprehendatur, eo casu invenietur quantitas materiæ in Sole ad quantitatem materiæ in Terrâ ut 1 ad  $\frac{a^3 \pi^3}{b^3 q^3} \times \frac{t}{\theta}$ , itaque quantitas materiæ Terræ in præcedenti hypothesi parallaxeos p reperta, erit ad eam quæ tunc invenietur ut  $p^3$  ad  $\pi^3$  sive (ob exiguitatem angulorum parallacticorum) ut cubi parallaxeôn.

<sup>(1)</sup> \* *Sunt ut pondera illa.* Nam pondera corporum æqualium et homoginearum in sphaeras homogeneas et inæquales sunt in superficiebus sphaerarum ut sphaerarum diametri (loco cit.), et pondera corporum æqualium et homoginearum in sphaeras heterogeneas et æquales in superficiebus sphaerarum sunt ut quantitates materiæ in sphaeris, hoc est, ut densitates sphaerarum (2. Lib. I.). Undè pondera corporum æqualium et homoginearum in sphaeras heterogeneas et inæquales in superficiebus sphaerarum sunt in ratione compositâ ex ratione densitatum et diametrorum sphaerarum, consequenter densitates sphaerarum sunt pondera illa directè et sphaerarum diametri inversè.

<sup>(m)</sup> \* *Densitas Terræ quæ prodit ex hoc computo non pendet a parallaxi Solis, &c.* \* Ratio ponderum in ipsis superficiebus Solis et Terræ

exprimebatur numeris 1 ad  $\frac{a^3 p s^2}{b^3 q^2} \times \frac{t}{\theta}$  (denominationibus iisdem adhibitis quæ in notis <sup>(5)</sup> et <sup>(1)</sup> assignantur. Densitates verò sunt ut illa pondera applicata ad sphaerarum diametros vel semi-diametros; semi-diameter vera Solis erat  $\frac{s d}{P}$ , et semi-diameter vera Terræ erat d; quare densitates Solis et Terræ erant ut  $\frac{1}{s d}$  ad  $\frac{a^3 p s^2}{b^3 q^2 d}$

$\times \frac{t}{\theta}$  sive ut 1 ad  $\frac{a^3 s^3}{b^3 q^2} \times \frac{t}{\theta}$ , in quâ quantitate parallaxis Solis, quæ dubia est, non amplius adhibetur, sed tantum quantitates de quibus constat apud astronomos, parallaxis nempe Lunæ, semi-diameter apparens mediocris Solis, ratio distantiarum Terræ et Veneris a Sole, et ratio temporum periodicorum Veneris et Lunæ, quare ea densitas Terræ hic rectè definitur.

<sup>(n)</sup> \* *Sic enim vis gravitatis.* Quoniam sphaerarum heterogenearum densitates sunt ut pondera in earum superficiebus ad sphaerarum diametros applicata, ideòque pondera ut densitates et sphaerarum diametri conjunctim, si densiores sint planetæ qui sunt minores, minor diameter in variis planetis per majorem densitatem quâdam ex parte compensabitur, ac proinde vis gravitatis in variorum planetarum superficiebus ad æqualitatem magis accedit quàm si planetæ omnes vel densitate æquales forent, vel planetæ majores forent minoribus densiores.

distantiis a Sole collocandi erant planetæ, ut quilibet pro gradu densitatis calore Solis majore vel minore frueretur. Aqua nostra, si Terra locaretur in orbe Saturni, rigesceret; si in orbe Mercurii, in vapores statim abiret. Nam lux Solis, cui calor proportionalis est, (°) septuplo densior est in orbe Mercurii quàm apud nos: et thermometro expertus sum quod septuplo Solis æstivi calore aqua ebullit. Dubium verò non est quin materia Mercurii ad calorem accommodetur, et propterea densior sit hæc nostrâ; cùm materia omnis densior ad operationes naturales obeundas majorem calorem requirat.

(°) \* *Septuplo densior est.* Nam (14. Lib. I.) densitas lucis decrescit in ratione duplicatâ distantiarum a Sole, sed (Phæn. IV.) distantia Terræ est ad distantiam Mercurii ut 1000 ad 387. proximè. Est igitur densitas lucis in Mercurii ad densitatem lucis in Terrâ ut 1000000 ad 149769 seu ut 6,68 ad 1, hoc est ferè ut 7 ad 1.

\* Addit Newtonus: *thermometro expertus sum quod septuplo Solis æstivi calore aqua ebullit: hæc videntur referri ad n. 270.* Transactionum Philosophicarum, qui continet scalam de caloribus gradibus, ingeniosè sane constructam, cujus author non indicatur: "Constructa fuit hæc Tabula ope thermometri et ferri candentis. Per thermometrum ex oleo lini constructum inveni (inquit author) quod si oleum ubi thermometer in nive liquescente locabatur (computus enim in hac Tabula inchoatur a calore quo aqua incipit rigescere tanquam ab infimo caloris gradu seu communi termino caloris et frigoris) occupabat spatium partium 10000 idem oleum calore corporis humani rarefactum occupabat spatium 10256 et calore aquæ jamjam ebullire incipientis spatium 10705 et calore aquæ vehementer ebullientis 10725, et calore stanni liquefacti ubi incipit rigescere 11516, &c.; rarefactio aëris æquali calore fuit decuplo major quàm rarefactio olei quasi quindecim vicibus major quàm rarefactio spiritus vini. Et ex his inventis ponendo calores olei ipsius rarefactioni proportionales et pro calore corporis humani scribendo partes 12 prodiit calor aquæ ubi vehementer ebullit partium 34." In eadem autem Tabulâ ponendo calorem corporis humani 12, ponit calorem aëris æstivi 4, 5, vel 6. Quare medium assumendo, est ut quinque ad 54 sive proximè ut 1 ad 7, ita calor aëris æstivi ad calorem aquæ ebullientis: qui ergo septuplus est calor aëris æstivi secundum assertum Newtonianum.

Disputari autem posset, quod calor rarefactioni olei proportionalis supponatur absque sufficienti ratione, et quod terminus a quo rarefac-

tio ea numerari incipit (is nempe gradus frigoris quo aqua incipit rigescere) sit ad arbitrium assumptus; cùm ea rarefactio numerari debuisset ab absoluto frigore, eo nempe frigoris et gradu quo partes olei nullam ulteriorem compressionem per vim frigoris pati possent, qui gradus est ignotus; at hujus Tabellæ constructio, ingeniosè demonstratur ab eodem Autore per ferri candentis refrigerationem; locavit enim ferrum candens in vento uniformiter spirante, ut aër a ferro calefactus semper abriperetur a vento, et aër frigidus in locum ejus uniformi cum motu succederet, sic enim aëris partes æquales æqualibus temporis calefactæ sunt et concipiebant calorem calori ferri proportionatam; hinc si dividatur tempus refrigerii ferri in instantia æqualia, erit, ut totus calor ferri initio primi instantis, ad calorem durante eo instanti amissum: sic calor ferri initio secundi instantis ad calorem durante eo secundo instanti amissum, &c. ideòque fingatur lineam rectam duci cujus abscissæ designent tempora; ordinatæ in extremis abscissis erigantur, quæ calores ferri singulis momentis designent; differentiæ earum ordinarum erunt iis ipsis ordinatis proportionales geometricæ, ideòque curva per earum ordinarum vertices transiens erit logarithmica, crescentibus ergo temporibus arithmetice, calor ferri geometricè decrescit et propterea calorum eorum geometrica ratio per logarithmorum Tabulam haberi poterit.

Quo supposito, imponebat Autor candenti ferro particulas diversorum metallorum, et aliorum corporum liquabilium, et notavit tempora refrigerii donec particulæ omnes amissâ fluiditate rigescerent, et tandem calor ferri æquaretur calori corporis humani; hinc calores omnes quibus cera, bismuthum, stannum, plumbum, regulus stibii, eorumque variæ miscelæ liquescunt, innouère, sive eorum geometricæ rationes, cùmque calores ita inventi eandem habuerint inter se rationem cum caloribus per thermometrum inventis, propterea rectè assumptum fuit, rarefactiones olei ipsis caloribus esse proportionales.

## PROPOSITIO IX. THEOREMA IX.

*Gravitatem pergendo a superficiebus planetarum deorsum decrescere in ratione distantiarum a centro quam proximè.*

Si materia planetæ quoad densitatem uniformis esset, obtineret hæc Propositio accuratè: per Prop. LXXIII. Lib. I. Error igitur tantus est, quantus ab inæquabili densitate oriri possit.

## PROPOSITIO X. THEOREMA X.

*Motus planetarum in cælis diutissimè conservari posse.*

In scholio Propositionis XL. Lib. II. ostensum est quod globus aquæ congelatæ, in aëre nostro liberè movendo et longitudinem semi-diametri suæ describendo, ex resistentiâ aëris amitteret motûs sui partem  $\frac{1}{4538}$ . Obtinet autem eadem proportio quam proximè in globis utcunque magnis et velocibus. Jam vero globum Terræ nostræ densiorem esse, quàm si totus ex aquâ constaret, sic colligo. Si globus hicce totus esset aqueus, quæcunque rariora essent quàm aqua, ob minorem specificam gravitatem emergerent et supernatarent. Eâque de causâ globus terreus aquis undique coopertus, si rarior esset quàm aqua, emergeret alicubi, et aqua omnis inde defluens congregaretur in regione oppositâ. Et par est ratio Terræ nostræ maribus magnâ ex parte circumdatæ. Hæc si densior non esset, emergeret ex maribus, et parte sui pro gradu levitatis extaret ex aquâ, maribus omnibus in regionem oppositam confluentibus.

Eodem argumento <sup>(P)</sup> maculæ solares leviores sunt quàm materia lucida solaris cui supernatant. Et in formatione qualicunque planetarum

<sup>(P)</sup> 69. *Maculæ solares.* Si radii solares telescopio duobus vitris instructo excipiantur, locusque circumpositus obscuretur, inversa Solis imago suprâ chartam ad axem telescopii normalem pingitur, et maculæ conspiciuntur, quæ nunc emergere, nunc evanescere observantur. Maculas illas in materiâ solari supernatare vel saltem Soli quàm proximas esse certum est.

Sit enim Sol in S, ex Tellure T visus sub angulo D T C 32°. Si macula orbitam aliquam H E G H extrâ Solis superficiem describeret, non videretur Solis discum ingredi antequam ad E pervenisset ubi recta T E D ex Terrâ ducta

discumque Solis tangens, maculæ orbitam secat, et ductâ T G C Solem quoque tangente, per Solis superficiem tantummodò progredi videretur, quandiù describeret arcum E G qui semi-peripheriâ minor est, ideoque arcus ille tempore quod semi-periodo minus est, percurreretur. Sed ex observationibus notum est quamplures maculas duas aut tres integras periodos absolvisse 27 dierum spatio atquè 13½ dies impendisse ut a limbo occidentali Solis ad limbum orientalem pervenirent; illarum ergò macularum orbitæ vel in ipsâ superficie solari extiterunt, vel Soli fuerunt proximæ.



ex aquâ, materia omnis gravior, quo tempore massa fluida erat, centrum petebat. Unde cùm Terra communis suprema quasi duplo gravior sit quàm aqua, et paulò inferiùs in fodinis quasi triplo vel quadruplo aut etiam quintuplo gravior reperiatur: verisimile est quòd copia materiæ totius in Terrâ quasi quintuplo vel sextuplo major sit quàm si tota ex aquâ constaret; præsertim cùm Terram quasi quadruplo densiorem esse quàm Jovem jam ante ostensum sit. Quare si Jupiter paulo densior sit quàm aqua, hic <sup>(q)</sup> spatio dierum triginta, quibus longitudinem 459 semi-diametrorum suarum describit, <sup>(r)</sup> amitteret in medio ejusdem densitatis cum aëre nostro motûs sui partem ferè decimam. Verùm cùm resistentia mediorum minuatur in ratione ponderis ac densitatis, sic ut aqua, quæ partibus 13 $\frac{2}{3}$  levior est quàm argentum vivum, minus resistat in eâdem ratione; et aër, qui partibus 860 levior est quàm aqua, minus resistat in eâdem ratione: si ascendatur in cœlos ubi pondus mediï, in quo planetæ moventur, diminuitur in immensum, resistentia prope cessabit. Ostendimus utique in scholio ad Prop. XXII. Lib. II. quod si ascenderetur ad altitudinem miliarium ducentorum supra Terram, <sup>(s)</sup> aër ibi rarior foret quàm ad superficiem Terræ in ratione 30 ad

Ex quibus sequitur, æqualitatem temporum occultationis et apparentiæ macularum, observationibus non constare; quinimò rectius inæqualitatem eorum temporum exinde deduci. Ut quâdam quantitate a Solis disco distare maculas deducatur, et quidem cùm differentia temporum eorum sit circiter dierum trium, in singulo quadrante erit horarum decem et octo, quo tempore decem gradus circa Solis centrum maculæ percurrunt; sed sinus versus decem graduum sunt 15. centesimæ radii; hinc tandem deducetur quod semi-diameter Solis sit ad semi-diameterum circuli quem describunt maculæ ut 85 ad 100 sive ut 17 ad 20, et maculæ quindecim circiter semi-diametris Terræ supra Solis superficiem emineant: Hinc idem Wolfius eas esse nubes in Solis atmosphærâ elatas, conjectatur; quæ quidem fuerat Kepleri sententia.

<sup>(q)</sup> \* *Spatio dierum triginta.* Si arcus quem Jupiter motu diurno medio circa Solem describit, multiplicetur per 30 et factum dividatur per semi-diameterum apparentem Jovis in mediocri ejus distantia a Terrâ, quotus erit numerus semi-diametrorum Jovis quas intervallo 30 dierum describit. Potest etiam idem inveniri dicendo: ut tempus periodicum Jovis ad 360 gradus, ità 30 dies ad arcum hoc tempore descriptum, hic arcus dividatur per semi-diameterum apparentem Jovis, et quotus erit numerus semi-diametrorum quas Jupiter 30 diebus describit.

<sup>(r)</sup> \* *Amitteret in medio ejusdem densitatis.* (per schol. Prop. XL. Lib. II. circa sinem.)

Si diameter Jovis dicatur D, V velocitas ejus sub initio motûs, et T tempus quo velocitate V in vacuo describit spatium S quod sit ad spatium  $\frac{8}{3}$  D ut densitas Jovis ad densitatem aëris nostri, hoc est, ut 860 ad 1 circiter Jupiter in aëre nostro projectus cum velocitate V tempore quovis alio t amittet velocitatis suæ partem  $\frac{tV}{T+t}$ .

Quoniam igitur Jupiter intervallo 30 dier. longitudine  $459 \frac{D}{2}$  describit, et densitas Jovis est ad densitatem aëris nostri ut 860 ad 1 circiter, erit  $1:860 = \frac{8}{3} D : S = \frac{6880}{3} D$ , et  $459 \frac{D}{2} : 30 \text{ dies} = \frac{6880}{3} D : T = \frac{157600}{459}$ . Unde si ponatur  $t = 30$  dieb. erit  $T + t = \frac{151370}{459}$ ,

et  $\frac{t}{T+t} = \frac{1577}{15137} = 0,09096 = \frac{1}{10}$  ferè.

Cùm autem Jupiter supponatur paulò densior quàm aqua, minorem adhuc velocitatis suæ partem amitteret in aëre nostro.

<sup>(s)</sup> 70. \* *Aër ibi rarior foret.* Si gravitas particularum aëris in omnibus a Terrâ distantia eadem sit, sintque distantia in progressionem arithmeticâ, demonstratum est (in schol. Prop. XXII. Lib. II.) densitates fore in progressionem geometricâ. Hinc patet in variis a Terrâ distantia per logarithmicam exhiberi posse varias



0,0000000000003998, seu 7500000000000 ad 1 circiter. Et (\*) hinc stella Jovis in medio ejusdem densitatis cum aëre illo superiore revolven- do, tempore annorum 1000000, ex resistantiâ medii non amitteret motûs sui partem decimam centesimam millesimam. In spatiis utique Terræ proximis, nihil invenitur quod resistantiam creet præter aërem, exhalationes et vapores. His ex vitro cavo cylindrico diligentissimè exhaustis gravia intra vitrum liberrimè et sine omni resistantiâ sensibili cadunt; ipsum aurum et pluma tenuissima simul demissa æquali cum velocitate cadunt, et casu suo describendo altitudinem pedum quatuor, sex vel octo, simul incident in fundum, ut experienciâ compertum est. Et propterea si in cœlos ascendatur aëre et exhalationibus vacuos, planetæ et cometæ sine omni resistantiâ sensibili per spatia illa diutissimè movebuntur.

aëris densitates. Sit enim F D B logarithmica, sumptis abscissis A C, A E, in progressionem arithmeticâ, ordinatæ A B, C D, E F densitates

de logarithmicâ)  $A C : A E = L. \frac{A B}{C D} :$   
 $L. \frac{A B}{E F}$ , ideôque  $\frac{A E}{A C} L. \frac{A B}{C D} = L. \frac{A B}{E F}$ .

Jam quia altitudines Mercurii in barometro sunt ut pressiones atmosphæaræ in diversis ab horizonte distantiis (Prop. XX. Lib. II.). Si aëris densitas compressioni ponatur proportionalis, datis altitudinibus Mercurii in barometro in locis A, C, datâque altitudine A E, dabitur altitudo Mercurii in barometro in loco E, ideôque nota erit densitas aëris in E. Ut autem hæc omnia ad præsentem casum transferamus, sit G A H pars superficiæ terrestris, altitudo Mercurii in barometro in A = 30 poll. distantia A C = 2280 ped. Anglicis et altitudo Mercurii in barometro in C = 28 poll. quemadmodum Newtonus experimento cognitum supponit. Sit altitudo A E = 200 milliarius hoc est = 1056000 ped. Anglicis, si milliare sit mensura ped. 5280, erit  $\frac{A E}{A C} L. \frac{A B}{C D} = \frac{1056000}{2280} L. \frac{28}{50} = 13.8750613$  circiter cui logarithmo in tabulis respondet numerus 7500000000000 erit ergò densitas aëris in A, hoc est, in superficie Terræ ad ejusdem densitatem in distantia 200 milliariam seu ped. 1056000 ut 7500000000000 ad 1, circiter.

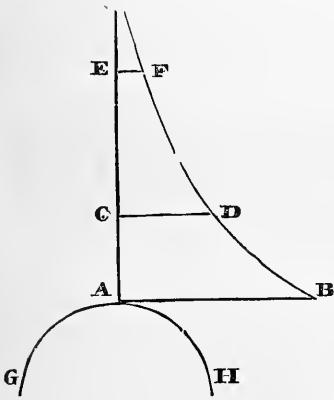

aëris in locis A, C, E, repræsentabunt (33. Lib. II.). Quarè datis altitudinibus A C, A E, et ratione  $\frac{A B}{C D}$ , innotescet ratio  $\frac{A B}{E F}$ . Nam (ex naturâ logarithmicæ, per Cor. 2. Theor. II.

(\*) \* Hinc stella Jovis. Densitas Jovis est ad densitatem aëris illius superioris ut  $860 \times 7500000000000$  ad 1. Hinc  $1 : 860 \times 7500000000000 = \frac{8}{5} D : S = 1720000000000000 : D$ , et  $459 \frac{D}{2}$  est ad  $1720000000000000$ , ut anni pars duodecima seu  $\frac{1}{12}$  ad  $T = \frac{8600000000000000}{1367}$ , annis =  $6300000000000$  ferè. Ponatur  $t = 1000000$  annis, et erit pars motûs amissa tempore  $t = \frac{t}{T + t} = \frac{1000000}{6300000000000 + 1000000} = \frac{1}{6300000 + 1} = \frac{1}{6300000}$  ferè.

## HYPOTHESIS I.

*Centrum systematis mundani quiescere.*

Hoc ab omnibus concessum est, dum aliqui Terram, alii Solem in centro systematis quiescere contendant. Videamus quid inde sequatur.

## PROPOSITIO XI. THEOREMA XI.

*Commune centrum gravitatis Terræ, Solis et planetarum omnium quiescere.*

Nam centrum illud (per legum Corol. 4.) vel quiescet vel progredietur uniformiter in directum. Sed centro illo semper progrediente, centrum mundi quoque movebitur contra hypothesin.

## PROPOSITIO XII. THEOREMA XII.

*Solem motu perpetuo agitari, sed nunquam longè recedere a communi gravitatis centro planetarum omnium.*

Nam cùm (per Cor. 2. Prop. VIII.) materia in Sole sit ad materiam in Jove ut 1067 ad 1, et distantia Jovis a Sole fit ad semi-diametrum Solis in ratione paulò majore (+); incidet commune centrum gravitatis Jovis et Solis in punctum (u) paulo supra superficiem Solis. Eodem argumento cùm materia in Sole sit ad materiam in Saturno ut 3021 ad 1, et distantia Saturni a Sole sit ad semi-diametrum Solis in ratione paulò minore: incidet commune centrum gravitatis Saturni et Solis in punctum (x) paulò infra superficiem Solis. (y) Et ejusdem calculi vestigiis insistendo, si Terra et planetæ omnes ex unâ Solis parte consisterent, commune omnium centrum gravitatis vix integrâ Solis diametro a centro Solis distaret.

(+) \* *Et distantia Jovis a Sole sit ad semi-diametrum Solis in ratione paulo majore, \* cum semi-diameter Solis e Tellure visa sit 16' 4" et distantia Terræ a Sole sit ad distantiam Jovis a Sole ut 10 ad 52 circiter, sintque anguli sub quo idem objectum videtur e diversis distantiiis, reciprocè ut illæ distantie fere, erit 52 : 10 = 16' 4" : ad semi-diametrum Solis e Jove visam, quæ itaque erit 3' 5" circiter: fingatur ergo triangulum rectangulum cujus vertex sit in Jove et basis sit Solis semi-diameter, angulus verticis*

erit 3' 5"; ideòque (per Tabulas Tangentium,) basis ejus continebitur in ejus altitudine 1115 vicibus; hinc distantia Jovis a Sole est ad semi-diametrum Solis, ut 1115 ad 1, ideòque in ratione paulò majore quàm ratio 1067 ad 1, hoc est, quàm ratio materiæ in Sole ad materiam in Jove.

(u) \* *Paulò supra superficiem Solis (60. Lib. I.).*

(x) \* *Paulò infra superficiem Solis (ibid.).*

(y) \* *Et ejusdem calculi vestigiis (61. Lib. I.).*

(<sup>z</sup>) Aliis in casibus distantia centrorum semper minor est. Et propterea cùm centrum illud gravitatis perpetuò quiescit, Sol pro vario planetarum situ in omnes partes movebitur, sed a centro illo nunquam longè recedet.

*Corol.* Hinc commune gravitatis centrum Terræ, Solis et planetarum omnium pro centro mundi habendum est. Nam cùm Terra, Sol et planetæ omnes gravitent in se mutuò, et propterea, pro vi gravitatis suæ, secundum leges motûs perpetuò agitentur: perspicuum est quod horum centra mobilia pro mundi centro quiescente haberi nequeunt. Si corpus illud in centro locandum esset, in quod corpora omnia maximè gravitant (uti vulgi est opinio) privilegium istud concedendum esset Soli. Cùm autem Sol moveatur, eligendum erit punctum quiescens, a quo centrum Solis quam minimè discedit, et a quo idem adhuc minus discederet, si modò Sol densior esset et major, ut minus moveretur.

### PROPOSITIO XIII. THEOREMA XIII.

*Planetæ moventur in ellipsis umbilicum habentibus in centro Solis, et radiis ad centrum illud ductis areas describunt temporibus proportionales.*

Disputavimus supra de his motibus ex phænomenis. Jam cognitis motuum principiis, ex his colligimus motus cœlestes a priori. Quoniam pondera planetarum in Solem sunt reciprocè ut quadrata distantiarum a centro Solis; si Sol quiesceret et planetæ reliqui non agerent in se mutuò, forent orbis eorum elliptici, Solem in umbilico communi habentes, et areæ describerentur temporibus proportionales (per Prop. I. et XI. et Corol. 1. Prop. XIII. Lib. I.) actiones autem planetarum in se mutuo perexiguæ sunt (ut possint contemni) et motus planetarum in ellipsis circa Solem mobilem minùs perturbant (per Prop. LXVI. Lib. I.) quàm si motus isti circa Solem quiescentem peragerentur.

Actio quidem Jovis in Saturnum non est omnino contemnenda. Nam gravitas in Jovem est ad gravitatem in Solem (paribus distantiiis) (<sup>a</sup>) ut 1

(<sup>z</sup>) \* *Aliis in casibus.* Si nempe ad diversas Solis partes planetæ consistant, centrum gravitatis modò versùs unam partem, modò versùs alteram incidit, hinc centrum gravitatis quasi medio loco iis casibus poni debet, minor itaque fit centrorum distantia.

71. Quoniam Sol pro diverso planetarum situ diversimodè agitur, motu quodam libratorio lentè semper errabit, nunquam tamen integrâ

sui diametro a centro quiescente systematis totius recedet. Quia verò Solis et planetarum ponderibus (per Cor. 1. Prop. VIII.) inventis, datoque situ omnium ad invicem, datur commune gravitatis centrum (61. Lib. I.) patet quoque dato communi gravitatis centro haberi locum Solis ad tempus propositum.

(<sup>a</sup>) \* *Ut 1 ad 1067* (Cor. 2. Prop. VIII.).

ad 1067; ideóque in conjunctione Jovis et Saturni, quoniam distantia Saturni a Jove est ad distantiam Saturni a Sole ferè ut 4 ad 9, (b) erit gravitas Saturni in Jovem ad gravitatem Saturni in Solem ut 81 ad  $16 \times 1067$  seu 1 ad 211 circiter. Et hinc oritur perturbatio orbis Saturni in singulis planetæ hujus cum Jove conjunctionibus adeo sensibilis ut ad eandem astronomi hæreant. (c) Pro vario situ planetæ in his conjunctionibus, eccentricitas ejus nunc augetur, nunc diminuitur, aphelium nunc promovetur, nunc fortè retrahitur, et medius motus per vices acceleratur et retardatur. (d) Error tamen omnis in motu ejus circum Solem a tantâ vi oriundus (præterquam in motu medio) evitari ferè potest constituendo umbilicum inferiorem orbis ejus in communi centro gravitatis Jovis et Solis (per Prop. LXVII. Lib. I.) et propterea ubi maximus est, vix superat minuta duo prima. Et error maximus in motu medio vix superat minuta duo prima annuatim. (e) In conjunctione autem Jovis et Saturni gravitates acceleratrices Solis in Saturnum, Jovis in Saturnum et Jovis in Solem sunt fere ut 16, 81 et  $\frac{16 \times 81 \times 3021}{25}$  seu

156609, ideóque differentia gravitatum Solis in Saturnum et Jovis in Saturnum est ad gravitatem Jovis in Solem ut 65 ad 156609 seu 1 ad 2409. Huic autem differentiæ proportionalis est maxima Saturni efficacia ad perturbandum motum Jovis, et propterea perturbatio orbis Jovialis longè minor est quàm ea Saturnii. Reliquorum orbium perturbationes sunt adhuc longè minores (f) præterquam quod orbis Terræ sensibilibiter perturbatur a Lunâ. (g) Commune centrum gravitatis Terræ et Lunæ, ellipsin circum Solem in umbilico positum percurrit, et radio ad Solem ducto areas in eâdem temporibus proportionales describit, Terra verò circum hoc centrum commune motu menstruo revolvitur.

(b) \* *Erit gravitas Saturni in Jovem* (Prop. VIII.).

(c) \* *Pro vario situ planetæ.* Saturnum his perturbationibus obnoxium esse patet (per Cor. 6. 7. 8. 9. Prop. LXVI. Lib. I.).

(d) \* *Error tamen omnis.* Si ad evitandum omnem ferè errorem, orbis Saturni umbilicus (per Prop. LXVII. Lib. I.) locetur in communi centro gravitatis Jovis et Solis, theoria Saturni juxtâ hanc hypothesim constituta satis accuratè congruit cum phænomenis, itâ ut error qui ex hâc hypothesi oritur, ubi maximus est, vix superet minuta duo prima, et error maximus in motu medio vix minutis duobus primis annuatim major observetur. Hinc non parum confirmantur ea quæ de mutuâ planetarum perturbatione hactenus dicta sunt.

(e) \* *In conjunctione autem Jovis.* Quoniam in conjunctione Jovis et Saturni, distantia Saturni a Sole, Saturni a Jove, et Jovis a Sole sunt inter se ut 9, 4 et 5, circiter, gravitates acceleratrices Solis in Saturnum, Jovis in Saturnum et Jovis in Solem erunt ut  $\frac{1}{81}$ ,  $\frac{1}{16}$  et  $\frac{3021}{25}$  (per Cor.

1. Prop. VIII.) hoc est, ut 16, 81 et  $\frac{16 \times 81 \times 3021}{25}$

(f) \* *Præterquam quod orbis Terræ.* Orbem Terræ sensibilibiter perturbari a Lunâ ostenditur deinceps ubi vis Lunæ definitur.

(g) \* *Commune centrum gravitatis Terræ et Lunæ.* (Prop. LXXV. Lib. I.)

## PROPOSITIO XIV. THEOREMA XIV.

*Orbium aphelia et nodi quiescunt.*

Aphelia quiescunt, per Prop. XI. Lib. I. ut et orbium plana, per eisdem Libri Prop. I. et quiescentibus planis quiescunt nodi. Attamen a planetarum revolventium <sup>(h)</sup> et cometarum actionibus in se invicem orientur inæqualitates aliquæ, sed quæ ob parvitatem hic contemni possunt.

*Corol. 1.* Quiescunt etiam stellæ fixæ, propterea quod datas ad aphelia modosque positiones servant.

*Corol. 2.* Ideoque <sup>(i)</sup> cùm nulla sit earum parallaxis sensibilis ex Terræ motu annuo oriunda, vires earum ob immensam corporum distantiam

<sup>(h)</sup> \* *Et cometarum actionibus.* Eodem prorsus modo quo planetæ in se invicem agunt; patet quoque cometas in alios planetas agere similesque effectus producere, sed cùm observationes astronomicæ ostendant apheliorum nodorumque motum esse tardissimum, ob parvitatem contemni possunt inæqualitates quæ ex planetarum et cometarum actionibus in se invicem oriuntur.

<sup>(i)</sup> \* 72. *Cùm nulla sit earum parallaxis.* In hypothesi Terræ motæ, quiescentibus Sole et stellis, Tellus integram revolutionem absolvit

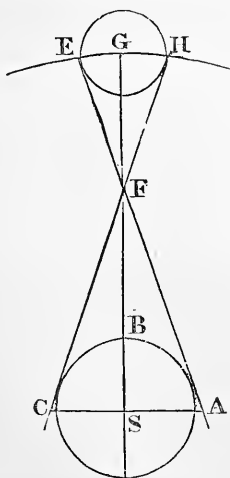

spatio 23. hor. 56'. 4". circiter, et circa Solem revolvitur unius anni intervallo; circumlunumque describit qui ecliptica vel orbis annuus appellatur. Referat S Solem, sit F stella fixa in eclip-

tica plano ad distantiam quamlibet constituta; sit A B C D orbis annuus, ponaturque Tellus primum in loco A, deinde post sex menses perveniat ad locum C in quo distet a loco A tota diametro orbis annui; hoc est, 20000 Terræ diametris circiter, ita ut anguli F S A, F S C sint recti, stella F ex Tellure A visa respondebit puncto E, quod ad distantiam infinitam a Terrâ removeri supponitur. Deinde eadem stella ob motum Terræ ab A versùs B, progredi videbitur ab E versùs G, donec Tellure perveniente ad C stella videatur in H, distans scilicet e loco in quo ante sex menses versabatur, toto arcu E H, cuius mensura est angulus E F H vel A F C. Hujus anguli semmissis A F S, est parallaxis orbis annui ex Terræ motu annuo oriunda. Dato autem angulo A F S, facillè invenitur distantia stellæ fixæ a Terrâ A F, si fiat, ut sinus anguli A F S, ad sinum totum, ita A S semi-diameter orbis annui, quæ est 10000 diametrorum Terræ circiter ad A F. Jam verò patet ex Telluris annuo motu oriri debere translationem fixarum inter se parallaxi duplicatæ circiter æqualem. At stellæ majores et propiores respectu remotiorum quæ telescopiorum ope duntaxat conspici possunt, moveri non observantur. Nulla est itaque fixarum parallaxis sensibilis ex Terræ motu annuo oriunda, ideoque immensa est fixarum a Tellure distantia. Sivè autem Terra moveatur, sivè quiescat, stellas fixas immensis intervallis a Terrâ distare certissimum est, nam parallaxim annuam minuto primo longe minorem esse consentiunt omnes astronomi. Fingamus verò annuam fixæ alicujus proximioris parallaxim esse unius minuti primi, a Tellure distabit stella illa 3437 semi-diametris orbitæ quam describit Terra, siquidem sinus unius minuti est ad radium ut 1 ad 3437, et si semi-diameter orbitæ sit 20000 semi-diametrorum Terræ, ad minimum 68740000 Terræ ipsius semi-diametris distabit fixa a Tellure.

73. Christianus Hugenius in Cosmotheoriæ Lib.

nullos edent sensibiles effectus in regione systematis nostri. Quinimo fixæ in omnes cœli partes æqualiter dispersæ contrariis attractionibus vires mutuas destruunt, per Prop. LXX. Lib. I.

*Scholium.*

Cùm planctæ Soli propiores (nempe Mercurius, Venus, Terra, et Mars) ob corporum parvitatem parum agant in se invicem; horum aphelia et nodi quiescent, nisi quâtenus a viribus Jovis, Saturni et corporum superiorum turbentur. (a) Et inde colligi potest per theoriam gravitatis, quod

II. aliam excogitavit methodum quâ rationem distantiae fixarum ad distantiam Solis conjectando investigaret. Supponit itaque Sirium, quæ stella est inter alias fulgentissima, Soli circiter æqualem esse. Deindè tentavit quâ ratione Solis diametrum itâ imminuere posset ut non major aut splendidior Sirio appareret. Quod ut assequeretur, tubi vacui duodecim circiter pedes longi aperturam alteram occlusit lamellâ tenuissimâ in cujus medio tam exiguum erat foramen ut lineæ partem duodecimam non excederet; oculoque alteri aperturæ admoto, ea videretur Solis particula cujus diametrum erat ad diametrum totius ut 1 ad 182. Cùm verò particula illa Sirio splendidior adhuc appareret, foramine globulum vitreum ejusdem cum foramine diametri objecit, talisque foci globulum selegit ut lux Solis ad oculum transmissa non major aut splendidior videretur eâ quam a Sirio emissam nudis oculis intuemur. Quo facto, hujus particulæ

Solis diametrum invenit partem  $\frac{1}{27664}$  diametri totius. Quarè Sol instar Sirii appareret, si conspicua foret pars diametri totius solaris tantùm  $\frac{1}{27664}$ , distantia autem Solis a Terrâ, in quâ tantillum videretur, foret ad distantiam in quâ ejus diametrum apparentem intuemur ut 27664 ad 1, divisâque apparente Solis diametro mediocri per 27664, foret diameter Solis 4'' circiter. Hinc Sirii quoque distantia a Terrâ est ad distantiam Solis ab eâdem ut 27664 ad 1 et diameter apprensus Sirii 4''. Jam distantia Solis a Terrâ, si parallaxis Solis ponatur 10' 30'' est ferè 20000 semid. terrestrium, erit ergo distantia Sirii 553280000 semid. terrestr. Si verò distantiam mediam Saturni a Terrâ constitutum 190800 semid. terrestr. prodit distantia inter Saturnum et Sirium 553089200 semid. terrestr.

plauetam aliquam superiorem, puta Jovem, cujus orbita E S E; sit T Sol, P planeta aliquis inferior; ponaturque corporum S, P, aliorumve plurium systema revolvi circâ corpus T manentibus orbium E S E et P A B formâ, proportionibus et inclinatione ad invicem, intuentur verò utcumque magnitudines, et per Theoriam gravitatis colligitur (Cor. 15. et 16. Prop. LXVI. et not. in eadem Corollaria) errores an-

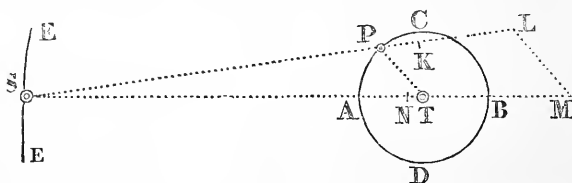

gulares corporis P in quâvis revolutione genitos, ideòque et motus apheliî in quâlibet revolutione corporis P esse ut quadratum temporis periodici quàm proximè. Si itaque numerentur illi errores, in variis planetis P durante eodem determinato tempore, per centum v. gr. annos, ut hic assumit Newtonus, errores integri eo tempore descripti erunt ut errores singulâ revolutione commissi et ut numerus revolutionum sæculo integro peractarum, ille numerus revolutionum est inversè ut tempus periodicum, et errores (qui sunt, ut dictum est, directè ut quadratum temporis periodici) ergo errores apheliorum durantibus centum annis erunt in simplici temporum periodicorum ratione. Sed tempora periodica planetarum P sunt in ratione sesquipedatâ distantiarum a centro T (per Phæn. 4.). Sunt ergò errores planetarum inferiorum in hac ratione sesquipedatâ distantiarum a centro Solis. Quare si ponatur eum esse apheliî Martis progressum ut in annis centum conficiat 55' 20'' in consequentia respectu fixarum, invenietur motus apheliî aliorum planetarum qualis a Newtono definitur, dicendo: ut radix quadrata cubi distantiae Martis ad radicem quadratam cubi distantiae Terræ a Sole, ita 33' 20'' ad motum apheliî Terræ annis centum.

(a) 74. \* Et inde colligi potest. Designet S

horum aphelia moventur aliquantulum in consequentia respectu fixarum, idque in proportione sesquuplicatâ distantiarum horum planetarum a Sole.

Quamvis autem ex ipsâ gravitatis theoriâ colligatur planetarum inferiorum aphelia nunc promoveri, nunc retrahi, medios tamen apheliorum motus notabili aliquo tempore in consequentia fieri, patet ratiocinio simili illi quod de Lunâ factum est in notâ (\*) pag. 18. hujusce, unde facile constabit reverâ medium motum resultantem post centum annos esse ut ipsa tempora periodica, idèque in ratione sesquuplicatâ distantiarum a Sole, secundùm ea quæ dicuntur in Cor. 16. Prop. LXVI. Lib. 1., &c. De præsentî scholio hæc dicta sint. Sed præmittendum non sunt verba doctissimi viri Joannis Bernoullii cujus auctoritatem maximè veneramus. Sic ferè habet clariss. autor in Dissertatione de Systemate Cartesiano quæ anno 1730. ab Academiâ Regiâ Scientiarum præmio condecorata fuit, Paragrapho XLI. “(Newtonus supponit motum aphelii Martis in consequentia eum esse ut centum annorum spatio 33' 20'. conficiat. Hinc colligit per theoriam gravitatis quod aliorum planetarum inferiorum aphelia moventur in consequentia respectu fixarum, idque in proportione sesquuplicatâ distantiarum horum planetarum a Sole. Nullo fundamento inæratæque apparentiâ nixus videtur Newtonus in constituendâ hæc ratione sesquuplicatâ. Neque enim intelligo, neque ut arbitror, plures alii me ipso perspicaciores intelligunt, quare mutua planetarum gravitatio, etiâmsi concederetur, hæc proportionem postulet. Et certè hæc eadem gravitatio planè irregularem effectum et suæ regulæ contrarium producit respectu aphelii Saturni, cùm Newtonus ipse statuât in conjunctione Jovis et Saturni aphelium illud nunc promoveri, nunc retrahi. Numquid de singulis planetis inferioribus idem quoque statuendum videretur. Nam si talis admittenda foret attractio, Tellus v. gr. ubi in aphelio versatur, Jovemque respectu zodiaci præcedit, retraheretur, et contra promoveretur ubi Jupiter Tellurem præcederet. Unde hæc gravitatio contrarios omnino effectus ante et post conjunctionem Telluris et Jovis produceret. Sed nil tale observatur, idque ex suâ hypothesis Newtonus minime colligit, sicut facere deberet.”)

\* Ex prædictis autem facile responderi posse videtur viri doctissimi quaesitus.

1<sup>o</sup>. Enim concessâ planetarum gravitatione, motum apheliorum planetarum inferiorum secundùm proportionem sesquuplicatam distantiarum fieri debere, mathematicè sequitur ex Corol. 16. Prop. LXVI. Lib. 1. ut supra ostensum est, illud autem Corollarium 16. tam ex sectione notâ Lib. I. quàm ex ipsâ Prop. LXVI. legitime deduci, ex ipso Newtono notisque illis locis adjectis probatum credimus.

2<sup>o</sup>. Quod queritur V. D. eandem gravitationem contrarium effectum regulæ suæ produ-

cere respectu aphelii Saturni, id vitio vertendum non est systemati Newtoniano, quin e contra egregia procul dubio est ejus confirmatio. Quippe eo ipso quod Saturnus cæteris planetis sit exterior, ex systemate Newtoniano fuit vim Solis in Saturnum agentem augeri per vim planetarum interiorum in conjunctione, unde aphelium ejus debet regredi per Prop. XLV. (quod in Saturno observari, ex ipso Cassino didicimus, ut superius notâ (\*) pag. 17. retulimus) dum e contra aphelia planetarum interiorum per vim exteriorum in conjunctione positurum progredi debeant.

3<sup>o</sup>. Queritur denique quod aphelia planetarum inferiorum nunc retrahi, nunc promoveri debeant, quod tamen non observatur; scilicet Newtonus statuât quidem aphelia planetarum inferiorum in syzygiis promoveri, in quadraturis retardari, plus promoveri verò quàm retardari, unde in totum progredi videntur; aphelii autem ea veluti libratio observabilis non est; etenim quæ praxi astronomica operam dant, facilè sentiunt loca apheliorum ita non determinari, ut nutatio aphelii in singulis orbitæ partibus observatione obtineatur; imo post plures duntaxat revolutiones satis tutò aphelii progressum inveniri, ipsæ methodi ad eas observationes adhibite docent; hinc, ad observationes provocare non licet ut illam nutationem vel veram vel fictitiam esse probetur, siquidem observationes hæc de re nihil docere nos possunt.

Addit verò, *Tellus ubi in aphelio versatur Jovemque respectu zodiaci præcedit, retraheretur, et contra promoveretur ubi Jupiter Tellurem præcederet, unde gravitas contrarios effectus produceret ante et post conjunctionem Telluris et Jovis*; si in hoc exemplo agatur de motu Telluris in longum, hæc revera fluunt ex gravitationis systemate, et reverâ in Lunâ inde productur ea inæqualitas quæ *variatio* dicitur, astronomis notissima; similem inæqualitatem in Terrâ non quidem observantur astronomi quia minima esse debet per ipsam gravitationis naturam, et cùm sese utrinque compenset, nullum sui relinquat vestigium; quod si in hoc exemplo de motu aphelii Terræ agatur ut ex sermonis serie quæ forte suspicaretur, res fieri non debet ut hic indicatur, nam in tota syzygia aphelium Telluris progredi debere, et in quadraturâ duntaxat regredi, liquet per Prop. XLV. et XLVI. Primi Libri.

Quas quidem adnotationes eâ mente non adjungimus ut quidquam derogeret summæ viri illustrissimi apud omnes φιλομαθηματικῶν auctoritati. Sed cùm Newtonus brevitate suâ occasionem dederit V. Ill. dicendî, eum nullo fundamento merâque apparentiâ proportionem motûs apheliorum statuisse, hæc notâ ipsi inustâ eum purgare et veritas et Commentatoris officium postulabant.

Ut si aphelium Martis in annis centum conficiat  $33'. 20''$  in consequentia respectu fixarum, aphelia Terræ, Veneris, et Mercurii in annis centum conficient  $17'. 40'', 10', 53'',$  et  $4'. 16''$  respectivè. Et hi motus, ob parvitatem, negliguntur in hâc Propositione.

### PROPOSITIO XV. PROBLEMA I.

*Invenire orbium principales diametros.*

Capiendæ sunt hæ in ratione subsesquuplicatâ temporum periodicorum, per Prop. XV. Lib. I. <sup>(b)</sup> Deinde sigillatim augendæ in ratione summæ massarum Solis et planetæ cujusque revolventis ad primam duarum mediè proportionalium inter summam illam et Solem, per Prop. LX. Lib. I.

### PROPOSITIO XVI. PROBLEMA II.

*Invenire orbium eccentricitates et aphelia.*

(c) Problema confit per Prop. XVIII. Lib. I.

<sup>(b)</sup> *Deindè sigillatim.* Jam capti sunt orbium axes majores in ratione subsesquuplicatâ temporum periodicorum, nempe nullâ habitâ ratione planetæ spectati sunt tanquam totidem puncta in ellipsis circâ immotum in umbilico Solis centrum revolventia. Quoniam verò fit ut propter Solis et planetæ actiones mutuas, planeta ellipsim describat cujus focus est commune gravitatis centrum planetæ et Solis, major axis ellipseos quàm planeta describit circâ Solem qui ipse simul revolvitur circâ commune centrum gravitatis, est ad axem majorem ellipseos quam idem planeta circâ Solem quiescentem eodem tempore periodico describere posset, in ratione summæ massarum Solis et planetæ ad primam duarum medie proportionalium inter summam illam et Solem (Prop. LX. Lib. I.) ideoque ut axis major orbitæ corrigatur, augendus est in dictâ ratione. Datur autem ratio inter massas Solis et planetarum, ac proindè datur ratio in quâ orbitarum axes majores sunt augendi. Vide de his not. 64. hujus Libri.

<sup>(c)</sup> 75. \* *Problema confit.* Sit S Sol, sintque planetæ loca tria P, p,  $\pi$  e Sole visa, et data sit recta B A axis major ellipseos, describatur (per Prop. XVIII. Lib. I.) ellipsis cujus umbilicus est S et axis major A B, quod fit, si ex axe B A demantur longitudines S P, S p, S  $\pi$  et cum residuis arcus ex punctis P, p,  $\pi$  describantur, in-

tersectio horum trium arcuum erit alter focus ellipseos, quo invento orbita planetæ determinabitur, simulque dabitur distantia Solis a centro

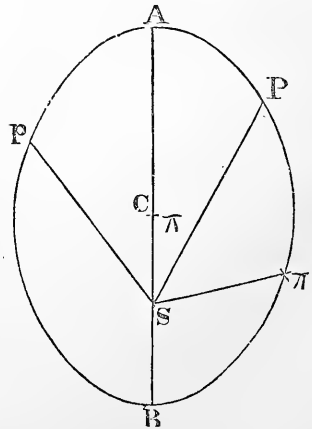

ellipseos, hoc est, eccentricitas, notumque erit ellipseos punctum a Sole remotissimum, id est, aphelium.



## PROPOSITIO XVII. THEOREMA XV.

*Planetarum motus diurnos uniformes esse, et librationem Lunæ ex ipsius motu diurno oriri.*

Patet per motus legem 1. et Corol. 22. Prop. LXVI. Lib. I. Jupiter utique respectu fixarum revolvitur horis 9. 56', Mars horis 24. 39'. Venus horis 23. circiter, Terra horis 23. 56', Sol diebus 25½ et Luna diebus 27. 7. hor. 43'. Hæc ita se habere, ex phænomenis manifestum est. (d) Maculæ in corpore Solis ad eundem situm in disco Solis redeunt

Quia verò problema illud supponit data esse tria planetæ loca centrica, hoc est, ex Sole visa, datasque eorum a Sole distantias, hic adjungemus methodum quâ clariss. Halleus ex dato tempore periodico, planetæ locum centricum ejusque a Sole distantias invenire docuit. Referat  $T t A$  orbitam Telluris,  $S$  Solem, sitque  $P$

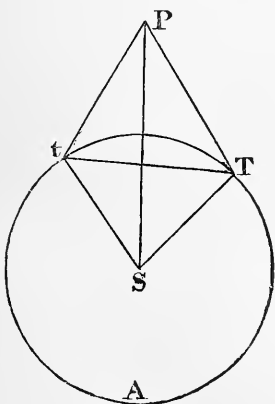

$S T t$  et latus  $t T$ . Si itaque ab angulis datis  $P T S$  et  $P t S$ , auferantur anguli noti  $t, T S, T t S$ , dabuntur anguli  $P T t$  et  $P t T$ ; undè in triangulo  $P t T$  ex datis angulis unâ cum latere  $T t$ , innotescet  $P T$ . Deindè in triangulo  $P T S$ , dantur latera  $P T, T S$  cum angulo intercepto  $P T S$ , ideòque dabitur  $S P$ , quæ distantia planetæ a Sole curtata appellatur, et notus fiet angulus  $T S P$ , ex quo dabitur locus planetæ heliocentricus. Est autem (ex trigon.) tangens latitudinis geocentricæ planetæ ad tangentem latitudinis heliocentricæ ut distantia planetæ a Sole curtata ad distantiam ejusdem a Tellure curtatam, sed per observationem, nota est latitudo geocentrica planetæ, quare innotescet planetæ latitudo heliocentrica ex quâ simul et distantia a Sole curtata elicitur planetæ a Sole vera distantia, et simili modo vera distantia planetæ a Terrâ, unde tandem in triangulo cujus tria puncta sunt Sol, Terra et planeta, omnia latera sunt cognita. Hâc ratione obtineri possunt varia loca centrica planetæ, variæque a Sole distantia.

Cæterùm hæc fusè variisque adhibitis methodis, explicata reperiuntur in Introductione ad Veram Physicam Joannis Keill, in Astronomiâ Physicâ Davidis Gregorii, et potissimum in Elementis Astronomicis a clariss. Cassino nuper editis.

planeta seu potius locus planetæ ad eclipticam reductus, sivè punctum ubi perpendicularis ex planetâ in planam eclipticæ demissâ incidit. Ponatur Tellus in  $T$ , observeturque planetæ longitudo geocentrica, ex datâ theoriâ Telluris, dabitur longitudo apparens Solis, ideòque dabitur angulus  $P T S$ . Post integram planetæ revolutionem, planeta rursus erit in  $P$ , quo tempore Tellus sit in  $t$ , ex eo puncto iterum observetur planeta, inveniaturque angulus  $P t S$  elongatio planetæ a Sole. Ex datis observationum momentis, dantur loca Telluris in ecliptica e Sole visa ejusque a Sole distantia, ac proindè in triangulo  $t S T$ , dantur latera  $t S, S T$  et angulus  $t S T$ , quare inveniuntur anguli  $S t T$ ,

(d) \* *Maculæ in corpore Solis.* Cùm revolutio macularum circâ Solem sit admodum regularis, et maculæ ipsæ vel Soli supernatent vel a Sole parum distent (69) non maculæ circâ Solem, sed Sol ipse 25½ dierum spatio circiter, circâ proprium axem motu vertiginis movetur. Jovem, Venerem et Martem circâ axem suum gyrare ex maculis quoque in horumque planetarum corporibus per vices in conspectum redeuntibus colligitur. In Mercurio autem qui Soli proximus est, ob nimium luminis splendorem, et in Saturno ob maximam ejus a Terrâ distantiam maculæ nullæ hactenus deprehendi potuerunt quibus determinaretur eorum vertigo. Attamen nil obstat quominus ex analogiæ lege colligamus Mercurium quoque et Saturnum circâ axem

diebus  $27\frac{1}{2}$  circiter, respectu Terræ; ideoque respectu fixarum Sol revol-  
vitur diebus  $25\frac{1}{2}$  circiter. Quoniam verò Lunæ circa axem suum unifor-  
miter revolventis dies menstruus est, hujus facies eadem ulteriorem  
umbilicum orbis ejus (<sup>e</sup>) semper respiciet quamproximè, et propterea pro

suam gyrare. Macularum solarium theoriam elegantissimè exposuerunt clariss. D. De Lisle in Libro cui titulus, Monumenta quæ ad Astro-  
nomiæ Physicæ et Geographiæ progressum con-  
ducunt, sæpeque laudatus D. Cassinus in Ele-  
mentis Astronomicis. De maculis Veneris, ejus-  
que circa axem revolutione, quædam inter astro-  
nomos est lis; a Cassino parte 25 horis et 20'  
absolvi, ex macula sive potius splendore quodam  
in disco Veneris notabili annis 1666, 1667 com-  
pertum fuerat, non ita tamen tutò, ipse enim  
scribebat de motu Veneris, referente ipsius filio;  
*debiles adeò et confusas esse Veneris maculas ut  
earum terminos accuratè notare non liceat, unde  
utrum aliquis sit Veneris motus, per eas determi-  
nare frustra queritur.* Anno verò 1726. D<sup>nus</sup>.  
Bianchinus maculas Veneris lunaribus similes  
diu est persecutus, earumque revolutionem 24  
diebus 8. horis absolvi deduxit, circa axem ad-  
modum obliquum eclipticæ; in suam autem sen-  
tentiam D<sup>num</sup>. Cassinum filium non adduxit,  
quia apparentiæ a D<sup>no</sup>. Bianchino observatæ per  
motum 25 horarum explicari poterant, dum pa-  
rentis observationes, cum hypothesi revolutionis  
24 dierum et 8. horarum consentire non pos-  
sent; hinc quæstio in medio remansit non facilè  
solvendæ, maculæ enim Veneris nonnisi celo  
purissimo observari possunt, et Lutetiæ nequidem  
cum maximis telescopiis videri potuisse narrat  
idem ill. Cassinus filius.

(<sup>e</sup>) 76. *Semper respiciet quamproximè.* Sit  
orbita Lunæ ellipsis A L B A, in cujus umbilico  
T locatur Terra, ductus ex umbilico radius  
vector areas ellipticas temporibus proportionales  
describit (Prop. I. Lib. I.); demissis autem a  
duobus quibusvis in ellipse peripheriâ punctis  
ad alterum umbilicum F rectis L F, l F, angu-  
lus L F l erit quamproximè ad quatuor rectos  
sicut tempus quo arcus L l a Lunâ describitur  
ad integrum tempus periodicum Lunæ, si ellip-  
sis sit parum excentrica. Jam referat L M me-  
ridiani lunaris, hoc est, circuli pro axem con-  
versionis Lunæ planum, quod productum transeat  
per F, idem planum in quocumque orbitæ ellip-  
ticæ puncto locetur Luna, productum quoque  
per F transibit. Quoniam enim Luna circa  
axem suum uniformiter revolvit eodem tempore  
quo circa Tellurem periodum suam absolvit,  
patet meridiani planum quod Lunâ existente in  
L situ L M obtinebat, dum Lunæ centrum  
aliud quodvis punctum l attigit, ad talem situm  
l E pervenisse, ut positâ l m parallèlâ ad L M,  
angulus m l E sit ad quatuor rectos sicut tem-  
pus quo Luna arcum L l percurrit ad integrum  
tempus periodicum Lunæ, ideoque (Prop. XI.  
Lib. V. Elem.) angulus m l E est ad quatuor

rectos sicut L F l ad quatuor rectos, ac proinde  
angulus m l E æqualis est angulo L F l, et ob  
rectas L F, l m parallelas jacebit l E in direc-  
tum ipsi l F, hoc est, ubi Luna in l versatur,

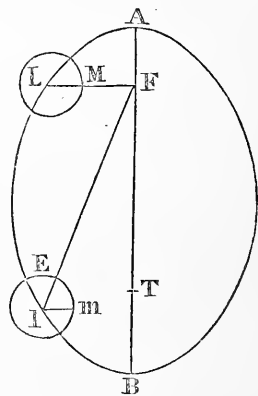

ejusdem meridiani planum quod in priori situ L  
productum etiamnum transit per F. Quare in  
quocumque lunaris orbitæ puncto centrum Lunæ  
occurrat, productum ejusdem meridiani planum  
transit per F.

His præmissis patet eandem ferè Lunæ faciem  
semper ad Terram converti easdemque ferè lu-  
nares maculas observatori terrestri apparere.  
Cum enim productum ejusdem meridiani pla-  
num per alterum orbitæ lunaris focum F tran-  
seat, sitque lunaris orbita parum excentrica, hoc  
est, non multum distent umbilici F et T, eadem  
quamproximè Lunæ facies Terræ obvertitur. Si  
verò accuratè observatis lunaribus maculis, Lu-  
næ facies ad Terram conversa diligentius consi-  
deretur, non eadem præcisè facies a nobis vide-  
bitur. Quoniam enim ejusdem meridiani pla-  
num L M non ad Terram T, sed ad alterum  
focum F dirigitur, patet Lunæ in L existentis  
hemisphærium e Tellure T visum, aliquantulum  
esse diversum ab illo quod videtur, dum Luna  
reperitur in l; nam pars hemisphærii lunaris  
versus plagam B quæ antea occultabatur fit con-  
spicua, et contrâ pars hemisphærii alterius ver-  
sus R quæ antea apparebat, oculis evanescit;  
motus hic Lunæ e Terrâ apparens, quo fit ut  
quædam maculæ in partem a Terrâ aversam se  
recipiant, dum aliæ ex parte aversâ in conspec-  
tum prodeunt, librationem Lunæ in longitudinem  
appellatur. Librationem hanc bis in quolibet

situ umbilici illius deviabit hinc inde a Terrâ. Hæc est libratio Lunæ in longitudinem: Nam (f) libratio in latitudinem orta est ex latitudine Lunæ et inclinatione axis ejus ad planum eclipticæ. Hanc librationis lunaris theoriam (g) D. N. Mercator in Astronomiâ Suâ, initio anni 1676 editâ,

mense periodico restitui manifestum est, quando nempe Luna in apogæo A aut perigæo B versatur; in utroque enim situ ejusdem meridiani planum quod protensum in F incidit, transit etiam per T. Cæterum hæc libratio omnibus inæqualitatibus obnoxia est quibus afficitur motus in longitudinem. (Vid. Corollaria Prop. LXVI. Lib. I.)

(f) 77. \* *Libratio in latitudinem.* Quoniam axis circa quem Luna revolvitur, non est ad lunarem orbitam normalis, sed ad illam inclinatus, manifestum est Lunæ polos per vices ad Terram vergere; ideoque Lunæ maculas nunc huic nunc illi polo vicinas e Terrâ spectari. Quia verò axis Lunæ est ferè ad planum eclipticæ normalis, patet hanc librationem pendere a situ Lunæ respectu nodorum orbitæ lunaris cum eclipticâ, seu ab ipsâ latitudine Lunæ. Ex illâ libratione oritur, ut dum Luna versis austrum ab eclipticâ maximè recedit, hoc est, dum in limite australi versatur, Lunæ polus borealis et aliquæ ultrâ polum lunaris globi partes a Sole illustrentur, intereadum polus australis et aliquæ citrà hunc polum regiones lunares in tenebris immerguntur; si ergò in hoc situ contingat Solem in eadem plagâ cum limite australi versari, Luna a conjunctione cum Sole ad nodum ascendentem, hoc est, versis boream progrediens, has regiones maculasque polo boreali vicinas oculis subducat, dum interim ab oppositâ plagâ aliæ cum polo australi regiones e tenebris emergunt; contrariumque accidit descendente Lunâ novâ a limite boreali; borealiores nempe Lunæ partes paulatim in lucem e tenebris prorepent, dum australiores evanescent.

(g) 78. *D. N. Mercator.* Hic transcribemus N. Mercatoris verba. "Harum tamen variarum atque implicitarum librationum (Lunæ scilicet) causas, hypothesi elegantissimâ explicavit nobis vir cl. Isaac. Newton cujus humanitati hoc et aliis nominibus plurimum debere me lubens profiteor. Hanc igitur hypothesim lectori gratificaturus, exponam verbis, ut potero, nam delineationes in plano vix sufficienti huic negotio. Itaque reversus ad globum, cogita nunc illum representare sphaeram in quâ movetur Luna cujus centrum occupet Tellus, ipsum verò Lunæ globum credito polis et axe suo instructum circa quem revolvatur motu æquabili semel mense sydereo, dum a fixâ aliquâ digressa ad eandem revertitur, et æquator lunaris ad firmamentum continuatus intelligatur congruere plano horizontalis lignei, et polus æquatoris lunaris in firmamento immineat polo Boreo globi ad zenith elevato. Orbitam verò Lunæ concipito partim

"suprà horizontem ligneum attolli, partim verò  
"infra eundem deprimi, quemadmodum in hoc  
"situ globi conspicitur ecliptica, licet angulus  
"æquatoris lunaris et ejus orbitæ non sit fortè  
"æquè magnus atque hic quem globus exhibet.  
"Deindè finge tibi globulos duos æquales  
"quorum uterque polis, æquatore et meridiano  
"unico primario insigniatur et uterque filo sus-  
"pendatur alterutri polorum alligato. Horum  
"alter referat Lunam fictitiam motu æquabili  
"secundum horizontis lignei circumlatam, at-  
"que eodem tempore circa axem suum revolu-  
"tam respectu firmamenti, itâ ut planum meri-  
"diani primarii lunaris perpetuò transeat per  
"centrum Terræ. Alter verò globulos veram  
"Lunam imitatus in orbita sua feratur motu  
"inæquali, nunc suprà horizontem ligneum  
"emergens, nunc infra eundem descendens, itâ  
"ut planorum æquatoris hujus Lunæ verè sem-  
"per parallelum inaneat plano horizontis lignei,  
"et planum meridiani primarii ejusdem Lunæ  
"verè semper parallelum plano meridiani pri-  
"marii Lunæ fictæ. Itâ fit ut Luna ficta ean-  
"dem nobis faciem obvertens semper nulli pro-  
"prietati librationis sit obnoxia. At Luna vera,  
"dum a perigæo pergit ad apogæon præcedens  
"Lunam fictam, meridianum suum primarium  
"ostendit in medietate sinistrâ sui disci tot gra-  
"dibus abeuntem a medio quot sunt inter lon-  
"gitudinem Lunæ veræ et fictæ. Ab apogæo  
"verò ad perigæon descendens Luna vera sequi-  
"tur fictam, atquè tum meridianus primus veræ  
"Lunæ recedit ab ejus medio ad dextram, hoc  
"est, maculæ omnes vergunt in occasum, et  
"cum differentia inter mediam et veram Lunæ  
"longitudinem in quadraturis evadat major,  
"propter evectionem systematis lunaris a centro  
"Telluris, hinc est quod in quadraturis libra-  
"tiones in longum cernuntur majores. Simili-  
"ter intelligitur causa librationis in latum,  
"quando Luna superato nodo ascendente, sive  
"sectione horizontis lignei et orbitæ suæ, tendit  
"ad limitem boreum, tum enim nobis in centro  
"sphæræ positus, polus Lunæ boreus et quæ  
"sunt circa eum maculæ absconduntur, et polus  
"australis cum suis maculis in conspectum ve-  
"nit, undè maculæ omnes conspiciuntur in boream  
"tendere videntur; contrarium accidit, Lunâ  
"ad limitem australem accedente. Ab iisdem  
"causis procedit macularum ex parte lucidâ in  
"obscuram transitus et vicissim. Nam in li-  
"mite australi polus Lunæ boreus a Sole illu-  
"stratur, et quicquid est zonæ frigidæ arctico  
"lunari inclusum, dum frigidâ australis in tene-  
"bris versatur. Quod si igitur Solem concipias  
"in eadem plagâ cum limite australi et Lunam

ex literis meis plenius exposuit. Simili motu <sup>(h)</sup> extimus Saturni satelles circa axem suum revolvi videtur, eâdem sui facie Saturnum perpetuò respiciens. Nam circum Saturnum revolvendo, quoties ad orbis sui partem orientalem accedit, ægerrimè videtur, et plerumque videri cessat: id quod evenire potest per maculas quasdam in eâ corporis parte quæ Terræ tunc obvertitur, ut Cassinus notavit. Simili etiam motu satelles extimus Jovialis circa axem suum revolvi videtur, propterea quod in parte corporis Jovi aversâ maculam habeat quæ tanquam in corpore Jovis cernitur ubicumque satelles inter Jovem et oculos nostros transit.

### PROPOSITIO XVIII. THEOREMA XVI.

*Axes planetarum diametris quæ ad eosdem axes normaliter ducuntur minores esse.*

(i) Planetæ sublato omni motu circulari diurno figuram sphaericam, ob æqualem undique partium gravitatem, affectare deberent. <sup>(k)</sup> Per motum illum circulem fit ut partes ab axe recedentes juxta æquatorem ascendere conentur. Ideoque materia si fluida sit, ascensu suo ad æquatorem

“ post conjunctionem indè procedere ad nodum  
“ ascendentem, tum maculæ superiores apud  
“ polum boreum sitæ, paulatim cum suo polo a  
“ luce in tenebras concedunt, dum inferiores  
“ maculæ cum polo australi ex tenebris in lu-  
“ cem prorepunt. Contrarium evenit semestri  
“ post, cùm Sol accessit ad limitem Lunæ ho-  
“ reum.” Hactenus N. Mercator: sed plenior  
librationum lunarium expositio habetur in Elementis Astronomicis clariss. Cassini, ubi vir doctiss. varias harumce librationum apparentias respectu fixarum et Solis determinat, docetque methodum quâ ad quodlibet tempus datum possit definiri apprens macularum lunarium situs.

<sup>(h)</sup> \* *Extimus Saturni satelles*, tertio satellite sæpè major apparet, posteaque decrescit ac tandem juxta periodum nondum probe notam evanescit; id tamen ut plurimum contingit dum satelles in orbitæ suæ orientali parte respectu Saturni versatur, rursus deinde in conspectum redit. Causa hæc esse videtur, quod scilicet hemisphærii satellitis pars quæ ad nos conversa est, maculis obscurata præ luminis tenuitate cerni non possit, revolvente autem circa axem satellite, ad hemisphærium oppositum transeunt maculæ, iterumque satelles fit conspicuus. Cùmque in eâ orbis sui parte quæ orientem spectat, obscuratus satelles semper observetur, in alterâ verò parte nunquam, valdè probabile est eandem hujus satellitis faciem plai. etæ primario semper ob-

verti. Idem quoque simili argumento patet in extimo Jovis satellite, nisi dicatur illas satellitum maculæ fuliginum instar modò nasci, modò dissipari; sed ubi apparentiæ aliquæ ex duplici causâ ortum habere possunt, anteponendæ sunt explicationes quæ a motu locali repetuntur. Alios Saturni Jovisque satellites, Lunæ instar, planetis primariis invariantam manifestare faciem ex analogiæ lege colligunt multi. Rem aliter se habere censet clariss. Daniel Bernoullius in Disquisitionibus Physico-Astronomicis an. 1734. ab Academiâ Regiâ Scientiarum præmio condecoratis. Has consulat lector.

<sup>(i)</sup> \* *Planetæ sublato omni motu circulari*. Patet (per not. 172. Lib. II.). Si planetarum materia ponatur fluida, visque gravitatis ad unum centrum dirigatur.

<sup>(k)</sup> \* *Per motum illum circulem*. Quoniam planetæ circa axem suum revolvuntur, planetarum partes a centrâ circulorum in quibus moventur, recedere conantur, eoque major est vis illa centrifuga quò majores sunt circulorum quas describunt peripheriæ (Cor. 3. Prop. IV. Lib. I.). Sed æquator est circulus maximus, circuli autem versùs polos continuò decrescunt, quarè planetarum partes magis a centro æquatoris quàm a centrâ parallelorum recedere conantur, ideoque si fluida sit planetarum materia, ascensu suo ad æquatorem diametros adaugebit, axem verò descensu suo ad polos diminuet.

diametros adaugebit, axem verò descensu suo ad polos diminuet. Sic Jovis diameter (consentientibus astronomorum observationibus) brevior apprehenditur inter polos quàm ab oriente in occidentem. Eodem argumento, nisi Terra nostra paulo altior esset sub æquatore quàm ad polos, maria ad polos subsiderent, et juxta æquatorem ascendendo, ibi omnia inundarent.

### PROPOSITIO XIX. PROBLEMA III.

*Invenire proportionem axis planetæ ad diametros eidem perpendiculares.*

Norwoodus noster circa annum 1635 mensurando distantiam pedum Londinensium 905751 inter Londinum et Eboracum, ac observando differentiam latitudinum 2 gr. 28'. collegit mensuram gradûs unius esse pedum Londinensium 367196, id est hexapedarum Parisiensium 57300.

(†) Picartus mensurando arcum gradûs unius et 22'. 55". in meridiano inter Ambianum et Malvoisinam, invenit arcum gradûs unius esse hexa-

(†) \* *Picartus mensurando arcum .... invenit arcum gradûs unius esse hexap. 57060.* \* Circa hanc Picarti mensuram observandum, ill. Cassinuum juniorem distantiam terrestrem inter parallelos Malvoisinæ et Ambiani 42 hex. imminuendam statuisset, ipsum verò arcum cœlestem propter refractiones  $1\frac{1}{2}$ ' esse augendum; unde arcus gradûs unius evadit hexap. 57010. Novissimè verò D. de Maupertuis arcum cœlestem inter Lutetias et Ambianum metitus, multo minore eum deprehendit quàm esse debuisset secundum observationes Picarti, quare servatis mensuris terrestribus Picarti, arcum unius gradûs 57183 hex. determinavit. Hæc paulo fusiùs sunt diducenda.

I. Cùm mensura Picarti a Malvoisina ad Sourdonom procedat, et hinc ad Ambianum; Picartus distantiam a Malvoisina ad Sourdonom per duas triangulorum series determinat; unam præcipuam vocat quoniam ea ipsa erat quâ uti primùm constituerat, sed cùm aliquid dubii in eâ observasset, alteram instituit, quam priori anteposuit quia observationum in eâ factarum certior sibi videbatur et accuratè consentiebat cum basi proximâ actu mensuratâ: Ill. verò Cassinus distantiam inter parallelos Malvoisinæ et Sourdonom ex priori serie determinat 68325 $\frac{2}{3}$  hex. dum eandem distantiam Picartus, cui ill. de Maupertuis suffragatur, facit hex. 68347.

Differunt iterum Picartus et illustrissimus Cassinus in distantia inter Sourdonom et Ambianum, eam enim distantiam Picartus ex suis

mensuris hex. 11161 $\frac{2}{3}$  invenit, Cassinus verò hex. 11135 $\frac{1}{2}$ : discriminis autem hujus ratio duplex est, nam cùm uterque triangulos formare incipiat in lineâ quæ interceptur inter Sourdonom et Montem Desiderium, ill. Cassinus eam lineam assumit hex. 7116 $\frac{1}{2}$  juxta priorem seriem triangulorum Picarti, et Picartus alteram seriem verificatam per basim proximam actu mensuratam anteponens, eam lineam 7122 $\frac{1}{2}$  hex. facit: cùm verò diversis triangulis inde ad Ambianum usi sint, in iis triangulis occurrit sensibilis differentia quæ sese prodit in angulo Sourdoni facto inter lineas inde ad Ambianum et Montem Desiderium protensas, nam is Picarto est 137°. 56'. 10'. angulus autem idem a Cassino determinatur 137°. 53'. 30", ex quâ differentia 2'. 40". et ex baseos inter Sourdonom et Montem Desiderium diversitate, oriri potuit discrimen illud in distantia inter Sourdonom et Ambianum.

In arcu autem cœlesti a Picarto mensurato, refractionis correctionem adhibet Cassinus quam neglexerat Picartus; cùm ergo invenisset distantiam genu Cassiopeæ a zenith loci in quo observabat, et qui erat 18 hex. Malvoisinâ meridionalior 9°. 59'. 5". versus septentrionem, et cùm ejus stellæ distantiam a zenith loci 75 hex. meridionaliorem quàm ædes Ambiani 8°. 36'. 10". invenisset, arcum inter zenith eorum locorum juxta Malvoisinam et Ambianum interceptum fecit Picartus 1°. 22'. 55". ut refert Newtonus.

Verùm propter refractionem augendas esse hæc distantias a zenith statuit Cassinus, ita ut

pedarum Parisiensium 57060. (§) Cassinus senior mensuravit distantiam in meridiano a villâ Collioure in Roussillon ad observatorium Parisiense;

prima distantia  $10''$ , altera  $8\frac{2}{3}''$ , fiat; cùm ergo prior fiat - - - -  $9'' - 59 - 15$   
 Altera - - - -  $8 - 56 - 18\frac{2}{3}$   
 Arcus interceptus inter zenith locorum observatio-  
 nis fit - - - -  $1 - 22 - 56\frac{2}{3}$

Ex his ergo correctionibus tam in arcu cœlesti quàm in mensuris terrestribus, a Picarto observatis, deducit ill. Cassinus arcum unius gradûs esse 57010 hex.

II. Ill. de Maupertuis mensuras terrestres, quas Picartus adoptavit, admittens, arcum cœlestem mensuravit instrumento, a solertissimo Graham accuratissimè constructo; cùm autem priores sectores circa axem immotum, ex quo filum verticale pendet, revolverentur, et divisiones subtiliores in sectoris limbo per lineas transversas signarentur, in hoc instrumento telescopium in suâ summitate duos cylindros adjunctos habet, circa quos cum sectore inferius adfixo revolveritur, et ex quorum centro pendet filum verticale quo notentur gradus in limbo sectoris; divisiones in eo limbo gradus et eorum partes octavas tenuissimis punctis indicant, nihilque præterea, et ad observationem faciendam ita constituitur instrumentum, ut filum pendulum alicui e divisionibus accuratè applicetur, idque microscopio cum lumine juxta limbum collocato agnoscutur; tum cochleâ pellitur instrumentum donec objectum in axe telescopii cernatur, et numerus gyrorum cochleæ, partesque singuli gyri numerantur in limbo circuli horologii instar cochleæ adnexi, ita ut minimi cochleæ progressus maximè sensibiles fiant. Tali itaque instrumento cujus radius est octo pedum unâ uncia demptâ, observationes instituit ill. de Maupertuis Lutetiæ in loco 1105 hex. magis septentrionali quàm ædes B. Virginis, et Ambiani in loco 98 $\frac{1}{2}$  meridionaliore æde ejus urbis. Inde ex stellis et Persei, et Draconis, arcum cœlestem inter zenith eorum locorum interceptum  $1^{\circ} 1' 12''$ . determinavit, correctionibus præcessionis æquinotiorum et aberrationis lucis adhibitis. Hinc cùm juxta Picartum inter parallelos Malvoisinæ et Ambiani sint 78907 hex. inter Malvoisinam et ædes B. Virginis Lutetiis sint 19376 $\frac{1}{2}$  hex. manent inter utramque ædem 59530 $\frac{1}{2}$  hex. ex quibus detractis 1205 $\frac{1}{2}$  hex. propter observationem loca, invenitur arcum  $1^{\circ} 1' 12''$ . respondere mensuræ 58527. hex. ideòque arcum unius gradûs hexapedas 57185. in eâ latitudine continere.

Verùm hic non dissimulandum qualis quantusque error observationi Picarti adscribitur, ex hac novissimâ ill. de Maupertuis observatione; et ut ille error rectè æstimetur, corrigendæ sunt ejus observationes cœlestes non tantum per refractionem, sed etiam per æquinotiorum præcessionem et aberrationem lucis; etenim cùm

eodem tempore factæ non fuerint observationes a Picarto Malvoisinæ et Ambiano, sed inter eas mensis intervallum effluerit, interea per præcessionem æquinotiorum augebatur stellæ genu Cassiopeæ declinatio  $1\frac{1}{2}''$ , ut ipse Picartus observat, simulque propter aberrationem lucis  $8''$ . circiter augeri eam declinationem nunc constat, quare stella que Ambiani observabatur non erat in eodem cœli puncto quo fuerat cùm Malvoisinæ observaretur, sed erat  $10$  fere secundis ad septentrionem provector; dum ergo observabatur eam stellam distare a zenith Ambiani  $8^{\circ} 56' 18\frac{2}{3}''$ , (adhibita refractionis correctione) punctum fixum quod fuerat Malvoisinæ observatum  $8^{\circ} 56' 8\frac{2}{3}''$ , a zenith duntaxat distabat, et cùm id punctum Malvoisinæ  $9^{\circ} 59' 15''$ . a zenith distasset, arcus inter duo zenith interceptus erat  $1^{\circ} 25' 6\frac{2}{3}''$ . (non  $1^{\circ} 25' 56\frac{2}{3}''$ .) qui respondet 78850. hex. unde gradûs unius mensura fiet duntaxat  $56926\frac{2}{3}$  hexapedarum; sive ut conferatur hæc observatio cum observat. ill. de Maupert. fiatque si  $58515\frac{1}{6}$  hex. respondeant  $1^{\circ} 1' 12''$ . Quot gradibus respondebunt 78850. Invenietur  $1^{\circ} 22' 45\frac{1}{2}''$ . loco  $1^{\circ} 25' 6\frac{2}{3}''$ . ita ut error in observatione cœlesti Picarti sit  $20''$ .

Singulari quid occurrit in ipsâ Picarti narratione; postquam enim differentias inter zenith Malvoisinæ et Sourdons, Malvoisinæ et Ambiani dedit, addit: "Differentia temporis quod effluit inter observationes, requireret ut ex "priori differentia  $1''$ . demeretur, ex posteriori " $1\frac{1}{2}''$ . (propter æquinotiorum præcessionem;) "sed hanc correctionem, ne minutias sectari "videamur, omisimus." Si mutatio declinationis per præcessionem æquinotiorum orta ex iis differentis demenda foret, mutatio declinationis propter aberrationem pariter foret demenda siquidem fit in eamdem partem, itaque cùm arcus inter Malvoisinam et Ambianum adhibita correctione refractionis, sit  $1^{\circ} 22' 56\frac{2}{3}''$ . demptâ præcessionis et aberrationis variatione  $10''$ . circiter, maneret is arcus  $1^{\circ} 22' 46\frac{2}{3}''$ . ad unam secundam, qualis secundum dñi. de Maupertuis observationem inveniri debuisset.

Verùm ut correctio præcessionis et aberrationis demenda foret, ut vult Picartus, oporteret ut observationes primùm Ambiano, postea Malvoisinæ fuissent factæ, sed ita notantur illæ observationes, Septembri Malvoisinæ et Octobri Ambiano: si itaque rectè ratiocinatus sit, sed malè tempora notaverit, elegantissimè consentient ejus observationes cum accuratissimis postea factis; sin bene tempora notaverit, sed malè fuerit ratiocinatus, fatendum erit errorem circiter  $20''$ . inter duas ejus observationes esse distribuendum, stantibus observationibus ill. de Maupertuis  $6''$ . aut  $7''$ . secundis propius accederent ad has obser-

et filius ejus addidit distantiam ab observatorio ad turrem urbis Dunkirk. Distantia tota erat hexapedarum  $486156\frac{1}{2}$  et differentia latitudinum villæ

vationes illæ quas instituit Picartus a Malvoisinâ ad Sourdonem, ita ut error  $12''$ . duntaxat, inter duas observationes distribuendus supereset.

(§) \* Cassinus senior mensuravit distantiam in meridiano a villâ Collioure ad observatorium Parisiense; et filius addidit distantiam ab observatorio ad turrem urbis Dunkirk.

\* Has duas mensuras in unam summam conjicit Newtonus, quia cum Cassinus senior gradum majorem quam Picartus invenierit, Cassinus filius minorem, conjunctis mensuris obtinetur gradus mediocris proximè æqualis mensuræ gradûs a Picarto assignatæ, quem ut gradum Telluris, ut sphericæ consideratæ, assumit Newtonus, verum hic duo sunt notando, 1<sup>o</sup>. utitur Newtonus isto gradu mediocri quasi foret æquatoris gradus, qui quidem isto major est, sed inde parum mutatur sequens calculus ut liquebit si eundem instituiamus assumpto gradu æquatoris isto majore, v. gr. 57226 hex. ut deduceretur ex theoriâ ipsius Newtoni; et gradum in 45. gradu faciendò 57100 hex. .

2<sup>o</sup>. Distinguendæ sunt observationes Cassini senioris et filii; hæc enim propter aberrationem lucis correctione indiget, mensura verò ill. Cassini Patris a villâ Collioure ad observatorium, arcum celestem  $6^{\circ} 18' 57''$ . contiuet et respondet hexapedis 560614. (ad maris libellam reductis mensuris) unde gradus fit 57037 hex. verificatæ sunt mensuræ in utroque extremo, nec in iis gravis error est metuendus, cum aptè consenserint triangulorum calculi cum ultimis lineis seu basibus actu mensuratis; error verò qui in observatione cælesti occurrere potest, singuli gradûs mensuram parum inmutat, quia in sex gradus et ultra distribuitur; cum verò iisdem anni temporibus tam Lutetiæ quam in villâ Collioure observationes institutæ fuerint, aberratio lucis calculum arcûs cælestis non inmutavit: hinc in numeris proximis rotundis gradus in latitudine graduum 45.57100 hexapedarum assumi potest satis tutò.

3<sup>o</sup>. Quoad observationes ill. Cassini filii, cum inter 15. Julii et 4. Sept. factæ fuerint observationes cælestes quibus determinaretur arcus inter zenith urbis Dunkirk et observatoriû interceptus, aberrationis correctio illis est adhibenda quæ tunc temporis nondum erat cognita; verum illam correctionem necessariam esse tantò minus dubium est, quod cum is arcus per observationes stellæ  $\gamma$  Draconis fuerit determinatus, ejus ipsius stellæ aberratio ab ill. Bradleio fuerit observata (vid. Trans. Phil. Vol. XXXV. pag. 657.) et nuperrime a D. le Monnier; immediatis ergo experimentis constat ejus stellæ declinationem augeri a mense Julio ad Septembrem, ita ut cum Lutetiæ seriùs observata sit,  $11\frac{1}{2}$  secundis polo tunc vicinior esse potuit quam cum in urbe Dunkirk observata fuerat, ideòque totidem secundis zenith remotior apparebat quam punctum

fixum quod in urbe Dunkirk fuerat observatum, unde cum ex distantia a zenith Lutetiæ detraheretur distantia ejusdem stellæ a zenith urbis Dunkirk, arcus residuus illis  $11\frac{1}{2}$  sec. est mutandus, et cum residuum invenerit ill. Cassinus  $2^{\circ} 12' 9\frac{1}{2}''$ . est reducendus ad  $2^{\circ} 11' 58''$ , et cum is arcus 125454 hexapedis respondere ab ill. Autore statuat, arcus unius gradus fiet hex. 57038. 5 ped.

Verum minor dissensus inter observationes ill. Cassini filii et d<sup>ni</sup>. de Maupertuis apparebit si attendatur, partem illius dissensus oriri ex eo quòd, dum mensuris Picarti uterentur, diversas ejus triangulorum series adoptaverint; quare ut conferantur eorum inventa, reducendæ sunt eorum supputationes quasi eadem serie triangulorum Picarti uterentur ambo: v. gr. supponatur utrumque assumpsisse eam seriem triangulorum quam ipse Picartus admisit, sed ad Sourdonem usque, et inde (quia ill. Cassinus propriis suis triangulis distantiam a Sourdone ad Ambianum determinavit) assumatur ea distantia quilibet ex triangulis ill. Cassini deduceretur si modo priori serie usus fuisset, et reliqua ejus triangulæ usque ad urbem Dunkirk in eadem proportione augeantur; hinc iste emerget calculus.

Primò tota distantia inter parallelos observatoriû et Sourdonis erit ex Picarto - 49926 hex. 3 ped.

Secundò; distantia inter parallelos Sourdonis et Ambiani est ex Cassino 10559 $\frac{1}{2}$  hex. assumptâ basi 7116 $\frac{1}{2}$ ; sed in alterâ serie triangulorum eadem basis erat 7122 $\frac{1}{2}$  hinc assumptâ hac mensura, distantia parall. inter Sourdonem et Ambianum ex triangulis ill. Cassini erit - 10547 hex. 4 ped.

Tota ergo distantia inter parallelos Sourdonis et Ambiani erit - - - - - 60474 - 1

Tertiò distantia inter parallelos Ambiani et urbis Dunkirk est ex Cassino 65109 hex. 1 ped., suppositâ basi 7116 $\frac{1}{2}$ , si ergo supponatur ea linea 7122 $\frac{1}{2}$  fiet distantia inter parallelos Ambiani et urbis Dunkirk ex triangulis ill. Cassini. - 65162 hex. 3 ped

Tota ergo distantia inter Observatorium et parallellum urbis Dunkirk fiet 125656 - 4 et detractis 98. hex. pro locis observationum cælestium et 2 $\frac{1}{2}$  hex. pro libellâ supersunt 125556 hex.  $\frac{1}{6}$ , quæ respondent  $2^{\circ} 11' 58''$ . unde arcus unius gradus invenitur 57076 : 2.

Pariter in observatione d<sup>ni</sup>. de Maupertuis cum sint inter parallellum observatoriû et ædis Ambiani 60474 : 1. et propter observationum cælestium loca 2159 hex. sint detrahendæ, arcus

Collioure et urbis Dunkirk erat graduum octo et  $31' 12\frac{5}{6}''$ . Unde arcus gradûs unius prodit hexapedarum Parisiensium 57061. Et ex his mensuris colligitur ambitus Terræ pedum Parisiensium 123249600, et semidiameter ejus pedum 19615800, et hypothesi quod Terra sit spherica.

In latitudine Lutetiæ Parisiorum corpus grave tempore minuti unius secundi cadendo describit pedes Parisienses 15. dig. 1. lin.  $1\frac{7}{9}$  ut supra, (††) id est, lineas  $2173\frac{7}{9}$ . Ponderus corporis diminuitur per ponderus aëris ambientis. (¹) Ponamus ponderus amissum esse partem undecimam millesimam ponderis totius, et corpus illud grave cadendo in vacuo describet altitudinem linearum 2174 tempore minuti unius secundi.

Corpus in circulo ad distantiam pedum 19615800 a centro, singulis diebus sidereis horarum 23. 56'. 4''. uniformiter revolvens tempore minuti unius secundi (ᵐ) describet arcum pedum 1433,46, cujus sinus versus est pedum 0,0523656, seu linearum 7,54064. (ⁿ) Ideoque vis, quæ gravia

inter observationes d<sup>ni</sup>. de Maupertuis observatus qui est  $1^{\circ} 1' 12''$ , respondebit hex. 58515 : 1. Unde gradus erit  $57171\frac{2}{3}$ .

Ut itaque verus dissensus inter observationem ill. Cassini et d<sup>ni</sup>. de Maupertuis habeatur, fiat sicut  $57171\frac{2}{3}$  ad  $125536\frac{1}{8}$  ita unus gradus ad quartum, invenietur arcus  $2^{\circ} 11' 45''$ , qui  $13''$  duntaxat differt ab arcu  $2^{\circ} 11' 58''$ , quem ill. Cassinus observavit; quæ differentia inter quatuor observationes cœlestes et mensuras terrestres distributa, efficeret conclusiones uniformes; ergo illæ observationes nedum inter se pugnent, iis differentiolis tantum discrepent, quæ inevitabilibus accidentibus debentur.

Interea satis liquet quod si in unam summam conjicerentur mensuræ ill. Cassini patris et filii, diminuendus esset arcus totalis  $12''$ . propter correctionem aberrationis lucis, cui obnoxia est observatio ill. Cassini filii, et mensuræ terrestres forent augendæ, quia ex observatione d<sup>ni</sup>. de Maupertuis additur pondus rationibus quibus inter duas series triangulorum d<sup>ni</sup>. Picarti ea præponenda censetur quam Picartus prætulerat, et quam ill. Cassinus neglexerat, imo et probabile fit errores minimos inevitabiles, eam in partem conspirasse ut arcus cœlestis major vero videretur ill. Cassino et mensuræ terrestres vero minores; quibus omnibus perpensis, magnitudinem unius gradus in  $45^{\circ}$ . lat. gradu, circa medium mensuræ a Cassino patre institutæ rotundis numeris satis tutò 27100. hex. assumi posse liquet.

(††) *Id est, lineas  $2173\frac{7}{9}$ .* Ex accuratissimis observationibus d<sup>ni</sup>. de Mairan (Cap. VI. Lib. III. fig. Terræ determ. a D. de Maupertuis) longitudo penduli ad singulas secundas vibrans est linearum 440. 57. hinc, cum juxta Prop. XXVI. Horol. Oscill. Hugh. sit circuli circumferentia ad diametrum ut 1'. ad tem-

pus descensus per dimidiam altitudinem penduli, sive per lineas 220.  $28\frac{1}{2}$ , sint verò quadrata temporum ut spatia descensu verticali iis temporibus descripta, erit 9.8696 ad 1 (Quadratum circumferentiæ ad quadratum diametri 1.) sicut spatium uno secundo descriptum ad  $220.28\frac{1}{2}$  lin. Ergo corpus grave in latitudine Lutetiæ tempore minuti unius secundi describit lineas 2173. 631356. paulò minus quàm Newtonus assignat, ejus undecima millesima pars foret .197602. Quare id grave in vacuo cadendo describeret altitudinem 2173. 828958.

(¹) \* *Ponamus ponderus amissum.* Quoniam corpus quodlibet ponderis sui partem amittit in aère æqualem ponderi paris voluminis aëris, et plumbum est ad aquæ gravitatem specificam ut 11,545 ad 1000; aqua verò ad aërem paulo minus quàm 1000 ad 1, hinc gravitas plumbi est ad gravitatem aëris ferè ut 11000 ad 1, hinc ergo plumbum amittit in aère ponderis sui partem undecimam millesimam, itaque in vacuo augetur pondus plumbi parte undecimâ millesimâ ponderis totius, hoc est spatia eodem tempore descripta undecimâ millesimâ totius spatii descripti parte augeri debent: fiat ergo 11000 ad 11001 ut  $2173\frac{7}{9}$  ad quartum, illud quartum erit 2173.966 ergo poni potest quàm proximè spatium tempore minuti unius secundi descriptum in vacuo a plumbo, ideoque a quovis alio corpore gravi (nam omnia gravia æquali celeritate in vacuo cadunt) linearum 2174.

(ᵐ) \* *Describet arcum ped.* Computum in-  
ter eodem planè modo ac not. 63.

(ⁿ) \* *Ideoque vis.* Vires uniformes sunt ut spatia dato tempore descripta, sed est spatium vi gravitatis tempore unius minuti secundi descriptum 2174. lin. spatium autem vi centrifugâ descriptum ut sinus versus, hoc est, lin. 7, 54064.

\* Si gradus æquatoris sit major 57061 hex.,



descendunt in latitudine Lutetiæ, est ad vim centrifugam corporum in æquatore a Terræ motu diurno oriundam, ut 2174 ad 7,54064.

Vis centrifuga corporum in æquatore Terræ est ad vim centrifugam, quâ corpora directè tendunt a Terrâ in latitudine Lutetiæ graduum 48. 50'. 10", (°) in duplicatâ ratione radii ad sinum complementi latitudinis illius, id est, ut 7,54064 ad 3,267. Addatur hæc vis ad vim quâ gravia descendunt in latitudine illâ Lutetiæ, et corpus in latitudine illâ vi totâ gravitatis cadendo, tempore minuti unius secundi describet lineas 2177,267, seu pedes Parisienses 15 dig. 1. et lin. 5.267. Et vis tota gravitatis in latitudine illâ erit ad vim centrifugam corporum in æquatore Terræ ut 2177,267 ad 7,54064 seu 289 ad 1.

v. gr. si 57226 hex. sumatur, erit iste sinus versus linearum 7. 56244, ideoque vis quâ gravia descendunt in latitudine Lutetiæ, est ad vim centrifugam corporum in æquatore ut 2175. 828958 ad 7. 56244.

(°) 81. \* In duplicatâ ratione radii. Quadrans circuli A E D revolvatur circâ radium A C, ducatur radius C D ad A C normalis, ip-

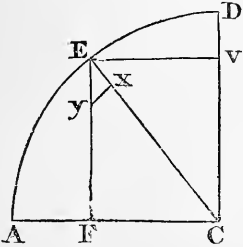

sique parallela agatur ordinata E F, erit vis centrifuga in D secundum directionem D C sive E F, ad vim centrifugam in E secundum directionem C E, in ratione duplicata radii C D ad ordinatam E F quæ est sinus complementi arcus seu latitudinis E D. Exprimat enim D v vim centrifugam in D secundum directionem D C, et recta E y, exprimat vim centrifugam in E secundum directionem E F, ductâ perpendiculari y x ad rectam E C, exprimet E x, vim centrifugam in E, secundum directionem E x, sed est,  $D v : E y = D C : E F$  (Cor. 3. Prop. IV. Lib. I.) et ob triangula rectangula E x y, E F C similia,  $E y : E x = E C$  vel  $D C : E F$ . Quare, componendo  $D v : E x = D C^2, E F^2, Q. e. d.$

\* Verùm si meridianus Terræ sit alia curva

quàm circulus v. gr. sit ellipsis, vis centrifuga corporum in æquatore Terræ est ad vim centrifugam quâ corpora perpendiculariter a Terrâ recedunt in latitudine datâ, in ratione compositâ ex ratione radii ad sinum complementi latitudinis illius, et ex ratione radii æquatoris, ad ordinatam ejus ellipseos in eâ latitudine datâ; hinc pro ellipsi ratio vis centrifugæ in æquatore ad vim centrifugam in latitudine datâ exprimetur hoc modo: sit m axis major, n axis minor, r radius, c sinus complementi latitudinis quæsita, erit vis in æquatore ad vim in eâ latitudine, ut  $m r \sqrt{m^2 \times r^2 - c^2} + n^2 c^2$  ad  $n^2 c^2$  ut facile deducetur ex ellipseos naturâ; quare si fingatur  $m = 250$  et  $n = 229$  juxta Newtonum invenietur calculo eas vires esse inter se ut 7.56244 ad 3.09660, addatur hæc vis ad vim quâ gravia descendunt in latitudine Lutetiæ, et vis tota gravitatis (in Hyp. assumptis) efficeret ut gravia cadendo describerent lineas 2176. 92558. Unde vis tota gravitatis in latitudine Lutetiæ erit ad vim centrifugam corporum in æquatore Terræ ut 2176. 92558 ad 7.56244 sive ut 287. 86 ad 1.

Hæc autem vis gravitatis in latitudine Lutetiæ non est vis ipsa gravitatis in æquatore, de quâ agit in reliquâ hâc Propositione, sed parum ab eâ differt, ita ut calculo quodam inito invenitur quod hæc vis gravitatis in latitudine Lutetiæ sit ad vim gravitatis in æquatore (Terrâ uniformiter densâ suppositâ), ut 1532 ad 1531 ideoque sit vis gravitatis in æquatore ad vim ejus centrifugam ut 287.67 ad 1. Quas quidem varias correctiones, Newtonianis numeris applicamus, ut inde liqueat, quod quamvis numeris ut ita dicam mediocribus sit usus Newtonus et sæpe ex hypothese Terræ spherice ductis, parùm mutationis tamen adfuturum sit, etsi assumantur alii numeri qui ex veriore Terræ figurâ deducerentur.

Unde si A P B Q figuram Terræ designet <sup>(P)</sup> jam non amplius sphæricam, sed revolutione ellipseos circum axem minorem P Q genitam; sitque A C Q q c a canalis aquæ plena, a polo Q q ad centrum C c, et inde ad æquatorem A a pergens: <sup>(Q)</sup> debeat pondus aquæ in canalis crure A C c a, esse ad pondus aquæ in crure altero Q C c q ut 289 ad 288, eo quod vis centrifuga ex circulari motu orta partem unam e ponderis partibus 289 sustinebit ac detrahet, et pondus 288 in altero crure sustinebit reliquas. Porro (ex Propositionis XCI. Corol. 2. Lib. I.) computationem inuen-do, inuenio quod si Terra constaret ex uniformi materiâ, motuque omni privaretur, <sup>(r)</sup> et esset ejus axis P Q ad diametrum A B ut 100 ad 101: gravitas in loco Q in Terram foret ad

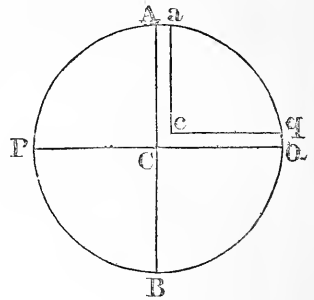

<sup>(P)</sup> \* Jam non amplius sphæricam, sed revolutione ellipseos circum axem minorem P Q genitam. \* Terram non multum a figurâ sphæricâ discedere ex eclipsibus Lunæ patet; magis adhuc ad formam ejus ellipseos accedere cujus axes forent æquales diametro æquatoris, et distantiaë polorum Terræ respectivè, satis liquet; utrum verò curva illa quæ singulum meridianum Terræ constituit et quæ convolutione arcus P A Q circa axem minorem P Q generatur sit ellipsis Apolloniana, utrum tantum curva ad eam accedens, non determinat Newtonus; paulò fusius de hujus curvæ naturâ inferius disseremus;

hic enim ad calculum Newtonianum intelligentium, sufficit assumere eam curvam ad ellipsis satis accedere, ut ellipsis pro eâ assumi possit. <sup>(Q)</sup> \* Debeat pondus aquæ. Si fluidum in canale contentum quiescere supponatur, fluidi partes in canalis crure A C debent esse in æquilibrio cum partibus fluidi in ejusdem canalis crure Q C. Cùm itaque vis centrifuga ex circulari motu orta partem unam ponderis detrahat e ponderis partibus 289, oportet ut pondus in altero crure sit 288 (sive ex inventis ut 288.67. ad 287.67), sic enim pondera in utroque canalis crure erunt æqualia.

<sup>(r)</sup> \* Et esset ejus axis P Q ad diametrum A B ut 100 ad 101, gravitas in loco Q in Terram foret ad gravitatem in sphæram centro C radio Q C descriptam, ut 126 ad 125 et eodem argumento gravitas in loco A in sphæroidem circa axem A B descriptam est ad gravitatem in sphæram centro C radio A C descriptam, ut 125 ad 126.

\* Utrumque simul probari potest: sit P A Q B, in utrâque figurâ, Terræ meridianus; in primâ figurâ sit Q D P Q sphæra centro C radio Q C descripta et in secundâ figurâ P A Q B representat sphæroidem quam revolutione meridiani Terræ circa æquatorem describi fingit Newtonus et A E D sphæram radio A C descriptam. Constat Corollario 2. Prop. XC. Lib. I. quod si ducantur circuli ad axes revolutionum perpendiculares quorum radii sunt F G, f g (in utrâque figurâ) attractio punctorum Q et A ab illis circulis erit  $1 - \frac{Q F}{Q G}$ ,  $1 - \frac{Q F}{Q g}$ ,  $1 - \frac{A F}{A G}$ ,  $1 - \frac{A F}{A g}$  respectivè. Quare si dicatur C Q sive C D, b, et A C sive C E, r, dicaturque abscissa Q F, A F, in utrâque figurâ, x; erit in primâ figurâ  $\overline{F G}^2 = \frac{r^2}{b^2} \times 2 b x - x x$ ;  $\overline{F g}^2 = 2 b x - x x$ , et in secundâ figurâ est  $\overline{F G}^2 = \frac{b^2}{r^2} \times 2 r x - x x$  et  $\overline{F g}^2 = 2 r x - x x$ , quibus quadratis si addatur quadratum  $\overline{Q F}^2$  vel  $\overline{A F}^2$  sive x x, habebuntur quadrata linearum  $\overline{Q G}^2$ ,  $\overline{Q g}^2$ ,  $\overline{A G}^2$ ,  $\overline{A g}^2$ , respectivè, quæ erunt  $\frac{r^2}{b^2} \times 2 b x - \frac{r^2 - b^2}{b^2} x^2$ ;  $2 b x$ ;  $\frac{b^2}{r^2} \times 2 r x + \frac{r^2 - b^2}{r^2} x^2$ ; et  $2 r x$ ; unde (si compendii gratiâ loco  $r^2 - b^2$  scribatur m) attractiones istorum circulorum evadent

gravitatem in eodem loco Q in sphaeram centro C radio PC vel QC descriptam, ut 126 ad 125. Et eodem argumento gravitas in loco A in sphaeroidem, convoluzione ellipseos APBQ circa axem AB descrip-

$$1 - \frac{bx}{\sqrt{2r^2bx - mx^2}}; 1 - \frac{x}{\sqrt{2bx}}; 1 - \frac{rx}{\sqrt{2b^2rx + mx^2}}; 1 - \frac{x}{\sqrt{2rx}};$$

Sit verò Ff = dx et multiplicetur attractio singuli circuli per dx habebuntur elementa attractionis sphaeroideon et sphaerarum, quæ elementa erunt

$$dx - \frac{bx dx}{\sqrt{2r^2bx - mx^2}}; dx - \frac{xdx}{\sqrt{2bx}}; dx - \frac{rxdx}{\sqrt{2b^2rx + mx^2}}; dx - \frac{xdx}{\sqrt{2rx}}$$

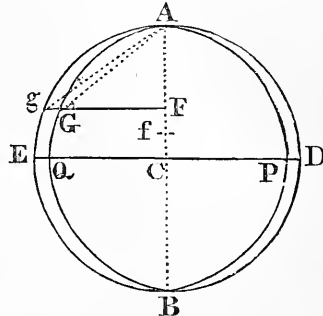
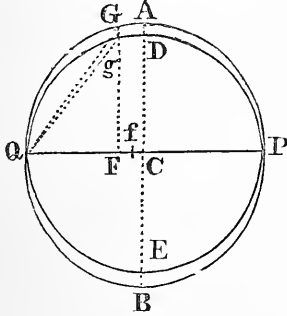

Facile revocabuntur ad fluentes suas ea elementa attractionis sphaerarum, quippe fluentes quantatum  $dx - \frac{xdx}{\sqrt{2bx}}$  et  $dx - \frac{xdx}{\sqrt{2rx}}$  sunt  $x - \frac{x^{\frac{5}{2}}}{\frac{5}{2}\sqrt{2b}}$  et  $x - \frac{x^{\frac{5}{2}}}{\frac{5}{2}\sqrt{2r}}$  et ubi QF vel AF diametros QP vel AB æquant, ideòque x fit æqualis 2b vel 2r, evadunt illæ fluentes  $2b - \frac{2b\sqrt{2b}}{\frac{5}{2}\sqrt{2b}}$  et  $2r - \frac{2r\sqrt{2r}}{\frac{5}{2}\sqrt{2r}}$  sive  $\frac{2}{3}b$  et  $\frac{2}{3}r$ .

Ut obtineatur fluens quantitatis  $dx - \frac{bx dx}{\sqrt{2r^2bx - mx^2}}$ , quantitas  $\frac{bx dx}{\sqrt{2r^2bx - mx^2}}$  resolvatur in seriem (eam considerando ut  $bx dx \times \sqrt{2r^2bx - mx^2}^{-\frac{1}{2}}$ ) sumatur juxta formulam Newtonianam quotiens secundi termini  $-mx^2$  per primum  $2r^2bx$  divisi, qui quotiens erit  $-\frac{mx}{2b \times r^2}$ ; primi termini  $2r^2bx$  sumatur dignitas  $-\frac{1}{2}$ , quæ est  $\frac{1}{rx^{\frac{1}{2}} \times 2b|^{\frac{1}{2}}}$ , tum adhibitis coefficientibus secundum formulam; tota quantitas evadet

$$dx - \frac{bx^{\frac{1}{2}} dx}{rx \times 2b|^{\frac{1}{2}}} - \frac{1 \times bmx^{\frac{5}{2}} dx}{2 \times r^3 \times 2b|^{\frac{5}{2}}} - \frac{1 \times 5bm^2 x^{\frac{5}{2}} dx}{2 \times 4r^5 \times 2b|^{\frac{5}{2}}} - \frac{1 \times 5 \times 5bm^3 x^{\frac{7}{2}} dx}{2 \times 4 \times 6r^7 \times b|^{\frac{7}{2}}}, \&c.$$

et integrando dabitur  $x - \frac{2bx^{\frac{5}{2}}}{5r \times 2b|^{\frac{1}{2}}} - \frac{2bmx^{\frac{5}{2}}}{10r^3 \times 2b|^{\frac{5}{2}}} - \frac{1 \times 5 \times 2bm^2 x^{\frac{7}{2}}}{2 \times 4 \times 7r^5 \times 2b|^{\frac{5}{2}}} - \frac{1.5.5.2bm^3 x^{\frac{5}{2}}}{2.4.6.9r^7 \times b|^{\frac{7}{2}}}, \&c.$

Quando verò  $x = 2b$ , series fit  $2b - \frac{2b^2}{3r} - \frac{2b^2m}{10r^3} - \frac{1 \times 5 \times 2b^2m^2}{2 \times 4 \times 7r^5} - \frac{1 \times 3 \times 5 \times 2b^2m^3}{2 \times 4 \times 6 \times 9r^7}$ .

Sive dividendo per 2b et ad terminos præcedentes revocando; attractio Terræ, in corpusculum Q in extremitate minoris axis positi circa quem revolvi censetur, exprimitur per hanc seriem

$$2b \times \left( 1 - \frac{b}{3r} - \frac{1 \times 5m}{2.5r^2} B - \frac{3 \times 5m}{4 \times 7r^2} C - \frac{5 \times 7m}{6 \times 9r^2} D - \frac{7 \times 9m}{8 \times 11r^2} E, \&c. \right)$$

Simili modo obtinebitur fluens quantitatis  $dx - \frac{rxdx}{\sqrt{2b^2rx + mx^2}}$ , nempe secundam partem

considerando ut  $rxdx \times \sqrt{2b^2rx + mx^2}^{-\frac{1}{2}}$ , quæ in serie resolvatur, quotiens secundi termini

per primum divisi erit  $+\frac{m x}{2 r b^2}$ ; primi termini dignitas  $-\frac{1}{2}$  erit  $\frac{1}{b x^{\frac{1}{2}} \times 2r^{\frac{1}{2}}}$  et calculando secundum formulam tota quantitas

$$\text{evadet } dx - \frac{r x^{\frac{1}{2}} dx}{b \times 2r^{\frac{1}{2}}} + \frac{1 \times r m x^{\frac{5}{2}} dx}{2 \times b^3 \times 2r^{\frac{5}{2}}} - \frac{1 \times 5 r m^2 x^{\frac{7}{2}} dx}{2 \times 4 b^5 \times 2r^{\frac{7}{2}}} + \frac{1 \times 5 \times 5 r m^3 x^{\frac{9}{2}} dx}{2 \times 4 \times 6 b^7 \times 2r^{\frac{9}{2}}}, \&c.$$

$$\text{Integrando habetur } x - \frac{2 r x^{\frac{3}{2}}}{5 b \times 2r^{\frac{3}{2}}} + \frac{1 \times 2 r m x^{\frac{5}{2}}}{2 \times 5 b^3 \times 2r^{\frac{5}{2}}} - \frac{2 \times 5 \times 2 r m^2 x^{\frac{7}{2}}}{2 \times 4 \times 7 b^5 \times 2r^{\frac{7}{2}}} + \frac{1 \times 5 \times 5 \times 2 r m^3 x^{\frac{9}{2}}}{2 \times 4 \times 6 \times 9 b^7 \times 2r^{\frac{9}{2}}}, \&c.$$

$$\text{Quando } x = 2 r \text{ series fit, } 2 r - \frac{2r^{\frac{3}{2}}}{5 b} + \frac{2r^{\frac{5}{2}} \times m}{2 \times 5 b^3} - \frac{1 \times 5 \times 2r^{\frac{7}{2}} \times m^2}{2 \times 4 \times 7 b^5} + \frac{1 \times 3 \times 5 \times 2r^{\frac{9}{2}} \times m^3}{2 \times 4 \times 6 \times 9 b^7}, \&c.$$

$$\text{Sive } 2 r \times (1 - \frac{2 r}{5 b} + \frac{5 m}{2 \times 5 b^2} B - \frac{5 \times 5 m}{4 \times 7 b^2} C + \frac{5 \times 7 m}{6 \times 9 b^2} D - \frac{7 \times 9 m}{8 \times 11 b^2} E, \&c.)$$

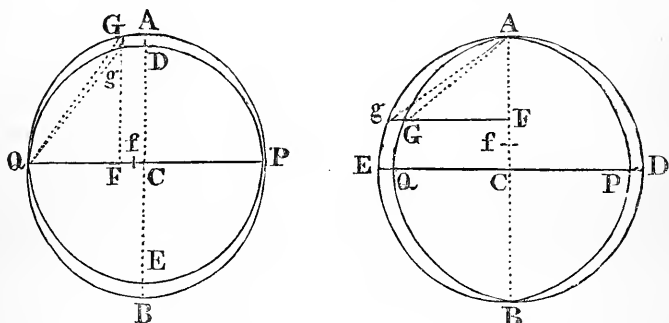

Cum ergo sit  $r = 101$ , et  $b = 100$  est  $r^2 - b^2 = \overline{r + b} \times \overline{r - b} = 201 = m$ , est  $r^2 = 10201$ . Hinc substitutionibus factis prima series evadit

$$\begin{aligned} 2 b \times 1 &= .66006600 \\ &- .00590177 \\ &- .00004118 \\ &- .00000052 \\ &- .00000001. \end{aligned}$$

noc est,  $2 b \times (1 - .66400948)$ , sive  $2 b \times .33599052$ ; sed sphaerae attractio erat  $\frac{2b}{3}$ ; ergo gravitas in loco Q in Terram foret ad gravitatem in sphaerae centro C radio Q C descriptam ut 1.00797156 ad 2 (multiplicando utrumque terminum per 3 et dividendo per 2 b) sive ut 1008 ferè ad 1000, qui numeri sunt accuratè ut 126 ad 125, ut liquet utrumque per 8 dividendo. Q. e. 1<sup>o</sup>. d.

Pariter substitutionibus factis in serie secundâ, evadit

$$\begin{aligned} 2 r \times 1 &= .67335333 + .00406020 \\ &- .00004372 + .00000057 \\ &- .00000001. \end{aligned}$$

Sive  $2 r \times (1 - .67337706 + .00406077)$  hoc est  $2 r \times 33068371$ , sed sphaerae attractio erat  $\frac{2 r}{3}$ , ergo utrumque terminum multiplicando per 3 et dividendo per 2 r; gravitas in loco A in ellipsoïdem, convoluzione circa majorem axem genitum, erit ad gravitatem in sphaeram radio A C descriptam ut 99205113 ad 1; multiplicetur uterque terminus per 1008, et evadent 999.987589 et 1008; proximè 1000 et 1008 qui numeri sunt ut 125 ad 126. Q. e. 2<sup>o</sup>. d.

79. *Lemna.* Sphaerois compressa convoluzione ellipsoeis A P B Q circa axem minorem P C genita, est media proportionalis inter sphaeram circumscriptam cujus radius est A C, et sphaeroïdem oblongatam convoluzione ellipsoeis circa axem A C genitam. Nam ductis ordinatis M E, m e, infinite propinquis, tum sphaera circumscripta tum sphaerois oblongata dividi intelligantur in cylindros ordinarum M E et m e, G E et g e convoluzione descriptos, erit cylindrus E G g e in sphaeroide ad cylindrum E M m e in sphaera, ut altitudo E e ducta in circulum radio G E

tam, est ad gravitatem in eodem loco A in sphæram centro C radio A C descriptam, ut 125 ad 126. (s) Est autem gravitas in loco A in Terram media proportionalis inter gravitates in dictam sphæroidem et sphæram: propterea quod sphæra, diminuendo diametrum P Q in ratione 101 ad 100, vertitur in figuram Terræ; et hæc figura diminuendo in eâdem ratione diametrum tertiam, quæ diametris duabus A B, P Q perpendicularis est, vertitur in dictam sphæroidem; et gravitas in A, in casu utroque, diminuitur in eadem ratione quam proximè. (t) Est igitur gravitas in A in sphæram centro C radio A C descriptam, ad gravitatem in A in Terram ut 126 ad 125½, et gravitas in loco Q in sphæram

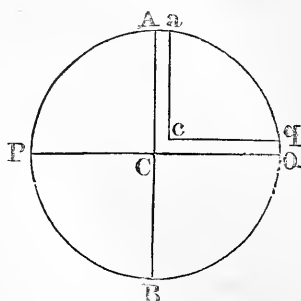

rotando descriptum, ad altitudinem E e, ductam in circulum cujus est radius M E, sive quia circuli sunt ut quadrata radiorum et utriusque cylindruli communis est altitudo, erit cylindrulus

sphæra dicatur S sphærois compressa s, et sphærois oblongata  $\sigma$ , sitque  $AC = b$ ,  $PC = a$  erit  $S^2 : s^2 = b^2 : a^2$ , ac proinde  $S : \sigma = S^2 : s^2$  undè  $s = \sqrt{S \times \sigma}$ . Q. e. d.

(s) 80. Est autem gravitas. Diameter P Q, in figurâ Newtoni respondeat diametro R N, minuatur diameter illa R N in ratione 101 ad 100 ut fiat P Q = 100, tunc sphæra quæ centro C radio A C descripta erat, vertetur in figuram Terræ. Jam verò concipiatur tertia diameter quæ in revolutione sphærae duabus diametris A B, P Q, fit perpendicularis, hæcque diameter diminuat in eâdem ratione 101 ad 100, patet figuram Terræ verti in sphæroidem oblongatam. Quia verò utraque sphærois sive compressa sive oblongata ad sphæram quam proximè accedit, sphæroides illæ pro sphæris quæ eandem respectivè contineant materiæ quantitatem, quam proximè haberi possunt. Sunt autem attractiones sphærarum in distantis æqualibus ut quantitates materiæ (Cor. 1. Prop. LXXIV. Lib. I.) ideòque gravitas in utroque casu prædicto diminuitur in eâdem ratione materiæ detractæ quam proximè, ac proinde attractiones sphærae sphæroidis compressæ et sphæroidis oblongatæ sunt respectivè ut quantitates materiæ in illis corporibus contentæ quàm proximè. Sed sphærois compressa convoluzione ellipseos A P B Q, circa axem P C Q genita est media proportionalis inter sphæram circumscriptam cujus radius est A C, et sphæroidem oblongatam convoluzione ellipseos circa axem A C B genitam (82.). Quare gravitas in loco A, in Terram est media proportionalis inter gravitates in dictam sphæroidem, oblongatam scilicet, et sphæram.

(t) \* Est igitur gravitas. Gravitas in loco A in Terram dicatur G, gravitas in loco Q, in Terram sit g, gravitas in loco Q, in sphæram radio P C, descriptam dicatur  $\gamma$ , gravitas in loco

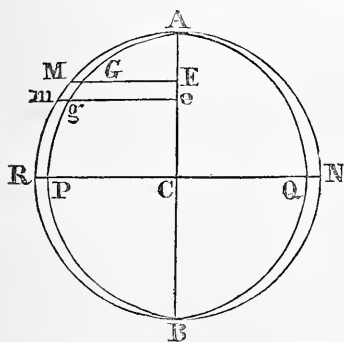

E G g e, ad cylindrulum E M m e, ut  $GE^2$  ad  $ME^2$ . Sed  $GE^2$  ad  $ME^2$  semper est ut  $PC^2$  ad  $RC^2$  vel  $AC^2$ , ideòque in datâ ratione, erit itaque summa tota cylindrulorum in sphæroide ad summam totam cylindrulorum in sphærà, hoc est, sphærois ipsa ad sphæram ut  $PC^2$  ad  $AC^2$ , jam verò sphæra radio R C descripta et sphærois compressa ellipseos A G P circa axem P C convoluzione genita, simili modo dividi intelligantur in tubulos innumeros ordinarum M E et m e, G E et g e, circa axem P C convoluzione genitos, ob radiorum C E et rectarum E e æqualitatem, erunt tubuli illi ut M E, G E, sive ut A C ad P C, hoc est, in datâ ratione; ideòque sphæra est ad sphæroidem compressam ut A C ad P C. Quare si

centro C radio Q C descriptam, est ad gravitatem in loco A in sphaeram centro C radio A C descriptam, in ratione diametrorum (per Prop. LXXII. Lib. I.) id est, ut 100 ad 101.

(<sup>u</sup>) Coniungantur jam hæ tres rationes, 126 ad 125, 126 ad  $125\frac{1}{2}$ , et 100 ad 101: et fiet gravitas in loco Q in Terram ad gravitatem in loco A in Terram, ut  $126 \times 126 \times 100$  ad  $125 \times 125\frac{1}{2} \times 101$ , seu ut 501 ad 500.

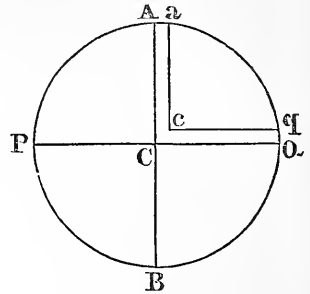

Jam cum (per Corol. 3. Prop. XCI. Lib. I.) gravitas in canalis crure utrovis A C c a vel Q C c q sit ut distantia locorum a centro Terræ; si crura illa superficiebus transversis et æquidistantibus distinguantur in partes totis proportionales, erunt pondera partium singularum in crure A C c a ad pondera partium totidem in crure altero, (<sup>x</sup>) ut magnitudines et gravitates acceleratrices conjunctim; id est, ut 101 ad 100 et 500 ad 501, hoc est, ut 505 ad 501. (<sup>y</sup>) Ac proinde si vis centrifuga partis cujusque in crure A C c a ex motu diurno oriunda, fuisset ad pondus partis ejusdem ut 4 ad 505, eo ut de pondere partis cujus-

A, in sphaeroidem convoluzione ellipseos APBQ, circa axem A B genitam dicatur V, ac tandem gravitas in loco A in sphaeram radio A C descriptam sit  $\gamma$ , erit (ex dem.).

$$g : \gamma = 126 : 125$$

$$V : \Gamma = 125 : 126 \text{ prætereà}$$

V : G = G :  $\gamma$ , ideòque inter V et  $\gamma$ , hoc est, inter 125 et 126 sumpto medio termino proportionali erit

$$V : G = G : \gamma = 125 : 125\frac{1}{2} = 125\frac{1}{2} : 126.$$

(<sup>u</sup>) \* Coniungantur jam hæ tres rationes, scilicet

$$g : \gamma = 126 : 125$$

$$\Gamma : G = 126 : 125\frac{1}{2}$$

$\gamma : \Gamma = 100 : 101$  erit per compositionem rationum et ex æquo.

$$g : G = 126 \times 126 \times 100 : 125 \times 125\frac{1}{2} \times 101$$

vel  $g : G = 1587600 : 1584457\frac{1}{2} = 501 : 500$  ideòque gravitas in loco Q, in Terram fiet ad gravitatem in loco A, in Terram ut 501 ad 500.

(<sup>x</sup>) 81. \* Ut magnitudines et gravitates. Crura A C, Q C ita distinguantur superficiebus transversis et æquidistantibus ut crura illa æqualem contineant particularum E e, H h numerum, sintque singulæ particulæ in crure A C ad singulas particulæ in crure C Q ut crus A C ad crus alterum C Q, sive ut 101 ad 100; quoniam gravitas in loco A est 500 et gravitas in loco Q, est 501 propter figuram sphaeroidis et omnium particularum in cruribus A C et C Q similium

et similiter positarum, gravitates acceleratrices erunt in eadem ratione; earum itaque pondera, (sive facta gravitatis acceleratricis per quantita-

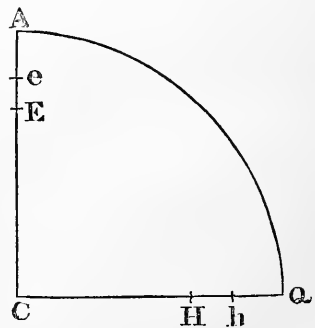

tem materiæ) erunt in ratione compositâ 101 ad 100 et 500 ad 501 sive 505 ad 501, et totorum crurum A C et C Q gravitates erunt in eâ ratione 505 ad 501.

(<sup>y</sup>) 82. \* Ac proindè si vis centrifuga. Ex motu diurno circâ axem Q C, oritur vis centrifuga quâ fit ut partes quæ sunt in crure A C, versus C, vi gravitatis attractæ, simul etiam vi centrifugâ repellantur, \* illa autem vis centri-

que, in partes 505 diviso, partes quatuor detraheret; manerent pondera in utroque crure æqualia, et propterea fluidum consisteret in æquilibrio. Verùm vis centrifuga partis cujusque est ad pondus ejusdem ut 1 ad 289, hoc est, vis centrifuga, quæ deberet esse ponderis pars  $\frac{4}{303}$ , est tantùm pars  $\frac{1}{289}$ . (2) Et propterea dico, secundùm regulam auream, quod si vis

fuga in singulis punctis cruris A C est in ratione distantiae eorum punctorum a centro C E (per Cor. 3. Prop. IV. Lib. I.) sed est etiã gravitas acceleratrix in ratione distantiae a centro (per Cor. 5. Prop. XCI. Lib. I.) ergo si alicubi data sit ratio vis gravitatis ad vim centrifugam, eadem erit in omnibus punctis: sit ergo alicubi ut 505 ad 4 gravitas acceleratrix tota singularum et omnium partium cruris A C erit ad gravitatem residuam in singulis et omnibus partibus ejusdem cruris ut 505 ad 501, sed in eadem ratione erat tota gravitas cruris A C (absque detractioe vis centrifugæ ad gravitatem cruris C Q, quod cum sit axis, vim centrifugam nullam habet) ergo residuum vis gravitatis in crure A C sublata vi centrifugâ in æquilibrio est cum gravitate cruris C Q.

(2) \* Et propterea dico secundùm regulam auream. \* Vix crediderim Newtonum ad applicandam regulam auream hic loci, alio nixum non fuisse fundamentum quàm istã confusã notionem, quod cum excessus ponderum in longioribus cruribus spheroidicõn pendeant ex inæqualitate crurum, sive ab excessu unius cruris supra alterum, ideo rationes excessuum crurum majorum ad minora crura eadem esse debeant ac rationes excessuum ponderum ad pondera minorum crurum; quæ quidem ultimæ rationes (sive ipsis proximæ rationes excessuum ponderum ad pondera majorum crurum) æquantur rationibus virium centrifugarum ad gravitatem totam, quia illæ vires centrifugæ ex gravitate detractæ eos excessus ponderum accuratè compensant. Sed mihi videtur ipsum deduxisse hanc proportionem ex ipsâ serie ab ipso adhibitâ, et quam assequi sumus conati in nota (1) proximâ; quod ut concipiatur, resumantur quæ in eâ notâ dicta sunt, et ad ratiocinium Newtonianum applicentur, supponendo quæstionem esse de duobus spheroidibus, quorum unus sit assumptivus ille cujus axes sunt ut 101 ad 100 alterum verò ipsa Terra, ita ut semi-diameter æquatoris quæ in spheroidicò fictitiò in notâ prædictâ per r designabatur, Terræ respectu designetur per  $\rho$ , semi-axis verò P Q qui in serie assumptâ dictus fuerat b et applicatus fictitiò spheroidi, ubi verò ipsum semi-axem Terræ designat dicatur B. Assumptis ergo duobus primis terminis serierum, sed mutatis r in  $\rho$  et b in B, ubi agetur de Terrâ, 1º. Gravitas in loco Q in spheroidem erit ad gravitatem in eodem loco in spheram radio b descriptam erit ut  $\frac{6br - 4b^2}{3r}$  ad  $\frac{2b}{3}$  et si agatur de Terrâ, gravitas in loco Q in Ter-

ram erit ad gravitatem in eodem loco in spheram quæ radio B describetur ut  $\frac{6B\rho - 4B^2}{5\rho}$  ad  $\frac{2B}{3}$ ; ideòque rationes gravitatis in loco Q in spheroidem vel Terram ad gravitatem in spheras radii b et B descriptas erunt ut  $\frac{5r - 2b}{r}$  ad  $\frac{5\rho - 2B}{\rho}$ . 2º. Gravitas in spheras quarum sunt radii b et B est ad gravitatem in spheras radii A C descriptas ut radius b ad r, et B ad  $\rho$ , ideòque rationes gravitatis in spheras radii P Q descriptas ad gravitates in spheras radii A C descriptas erunt ut  $\frac{b}{r}$  ad  $\frac{B}{\rho}$ .

3º. Gravitas in spheras radii A C descriptas est ad gravitatem in ellipsoides convoluzione ellipsoidium A P B Q circa A C descriptas ut  $\frac{2r}{3}$  ad  $\frac{6rb - 4rr}{5b}$ , si agatur de fictitiò spheroidicò, aut ut  $\frac{2\rho}{3}$  ad  $\frac{6\rho B - 4\rho\rho}{5B}$  ubi agitur de Terrâ: et quoniam attractio spheroidis fictitiò aut Terræ est media proportionalis inter has attractiones, erit gravitas in spheram ad gravitatem in A in spheroidem, ut  $\sqrt{\frac{2r}{5}}$  ad  $\sqrt{\frac{6rb - 4r^2}{5b}}$  et gravitas in spheram ad gravitatem quæ est in A Terram ipsam ut  $\sqrt{\frac{2\rho}{5}}$  ad  $\sqrt{\frac{6\rho B - 4\rho\rho}{5B}}$ , ideòque rationes gravitatum in spheras ad gravitates in spheroidem et in Terram erunt ut  $\sqrt{\frac{b}{3b - 2r}}$  ad  $\sqrt{\frac{B}{3B - 2\rho}}$  reductis fractionibus ad minimos terminos.

Hinc tandem compositis omnibus rationibus, rationes gravitatum, in punctis Q tam spheroidicòs fictitiò quàm Terræ, ad gravitates in punctis A eorum erunt ut  $\frac{5r - 2b}{\rho} \times \frac{b}{r} \times \sqrt{\frac{b}{3b - 2r}}$  ad  $\frac{3\rho - 2B}{\rho} \times \frac{B}{\rho} \times \sqrt{\frac{B}{3B - 2\rho}}$ . Rursus in fictitiò spheroidicò ratio magnitudinis crurum exprimitur per  $\frac{b}{r}$  et in Terrâ per  $\frac{B}{\rho}$ ; per quas quantitates ducantur rationes gravitatis, et habebuntur rationes ponderum quæ

centrifuga  $\frac{4}{505}$  faciat ut altitudo aquæ in crure A C c a superet altitudinem aquæ in crure Q C c q parte centesimâ totius altitudinis: vis centrifuga  $\frac{1}{289}$  faciat ut excessus altitudinis in crure A C c a sit altitudinis in crure altero Q C c q pars tantum  $\frac{1}{289}$ . Est igitur diameter Terræ secundum æquatorem ad ipsius diametrum per polos ut 230 ad 229. Ideoque cum Terræ semi-diameter mediocris, juxtâ mensuram Picarti, sit pedum Parisiensium 19615800, seu milliarium 3923,16 (posito quod milliare sit mensura pedum 5000) Terra altior erit ad æquatorem quàm ad polos excessu pedum 85472, seu milliarium  $17\frac{1}{10}$ . Et altitudo ejus ad æquatorem erit 19658600 pedum circiter, et ad polos 19573000 pedum.

(a) Si planeta major sit vel minor quàm Terra manente ejus densitate ac tempore periodico revolutionis diurnæ, manebit proportio vis centri-

ideo erunt ut  $\frac{3r - 2b}{r} \times \frac{b^2}{r^2} \sqrt{\frac{b}{5b - 2r}}$  ad  $\frac{5\ell - 2B}{\ell} \times \frac{B^2}{\ell^2} \sqrt{\frac{B}{5B - 2\ell}}$ ; inde cum differentia quantitatum r et b,  $\ell$  et B non sit magna, numeratores  $3r - 2b$  aut  $3\ell - 2B$ ; pro r ac  $\ell$  sumi possunt, et denominatores  $3b - 2r$ ,  $3B - 2\ell$  pro b et B, ideoque rationes ponderum fiunt ut  $\frac{r}{r} \times \frac{b^2}{r^2} \times \sqrt{\frac{b}{b}}$ , ad  $\frac{\ell}{\ell} \times \frac{B^2}{\ell^2} \times \sqrt{\frac{B}{B}}$  sive ut  $\frac{b^2}{r^2}$  ad  $\frac{B^2}{\ell^2}$ . Vel, invertendo, rationes ponderum in crure C A ad pondus in crure C Q sunt in spheroido fictio et in Terrâ ut  $\frac{r^2}{b^2}$  ad  $\frac{\ell^2}{B^2}$ ; quod si differentia diametri r et axis fictiti b dicatur f; differentia diametri  $\ell$  et axis Terræ B dicatur g hoc modo exprimentur rationes ponderum crurum C A et C Q,  $\frac{b^2 + 2bf + ff}{bb}$  et  $\frac{B^2 + 2Bg + gg}{B^2}$  erunt ergo rationes excessûs ponderis in crure A C ad pondus totum cruris C Q ut  $\frac{+2bf + ff}{bb}$  ad  $\frac{+2Bg + gg}{B^2}$  sive deletis ff et gg quæ evanescent respectu  $2rf$  et  $2\ell g$ ; cum differentia inter diametros et axes minimæ supponantur respectu earum diametrorum; erunt illæ rationes ut  $\frac{2bf}{b^2}$  ad  $\frac{2Bg}{B^2}$ , sive ut  $\frac{2f}{b}$  ad  $\frac{2g}{B}$ , sed rationes excessûs ponderum ad pondus cruris C Q sive ad pondus cruris A C (quod perinde est ob magnitudinem crurum et parvitatem excessûs) æquales esse debent (ut jam dictum est) rationibus virium centrifugarum ad gravitatem ipsam: quare, rationes illæ virium centrifugarum ad gravitatem œdebent esse ut  $\frac{2f}{b}$  ad  $\frac{2g}{B}$ , sive ut rationes excessuum diametri æquatoris supra axes ad axes, quæ quidem est proportio quam New-

tonus assumit, cujus fundamentum ita deprehensum est: hinc vis centrifuga quæ est  $\frac{4}{505}$  ponderis totius, est ad vim centrifugam quæ est  $\frac{1}{289}$  ponderis totius ut  $\frac{2f}{b}$  ad  $\frac{2g}{B}$  sive ut  $\frac{f}{b}$  ad  $\frac{g}{B}$ , sed dum b est 100 est  $f = 1$ , ergo est  $\frac{g}{B} = \frac{1}{100} \times \frac{1}{289}$  sive  $\frac{505}{115600} = \frac{1}{229}$ .

(a) 86. Si planeta major sit vel minor quàm Terra manente ejus densitate ac tempore periodico revolutionis diurnæ, manet proportio vis centrifugæ ad gravitatem. \* Manere rationem vis centrifugæ ad gravitatem liquet ex notâ 85. sive ex Cor. 2. Prop. IV. Lib. I.; nam manente tempore periodico crescit vis centrifuga in ratione distantiarum, sed crescit etiam gravitas acceleratrix in ratione distantiarum (Cor. 3. Prop. XCI. Lib. I.) ergo in eadem ratione crescunt vis centrifuga et gravitas, ideoque in eadem ratione manent ac prius.

Propterea manebit proportio diametri inter polos ad diametrum secundum æquatorem: quippe, per notam præcedentem z, ratio vis centrifugæ ad gravitatem est ut ratio excessûs diametri æquatoris super longitudinem axes; manente ergo priori ratione per hypothesim manebit et ista.

Si acceleretur vel retardetur motus diurnus: ut tempus periodicum fit majus vel minus, vis centrifuga crescit reciprocè ut quadrata temporum periodicorum manentibus radiis (Cor. 2. Prop. IV. Lib. I.) inde manentibus gravitatibus et diametris majoribus vel minoribus, liquet (ex notâ illâ z.) numeratores fractionum  $\frac{f}{b}$  et  $\frac{g}{B}$ , nempe excessûs diametrorum, crescere secundum rationem virium centrifugarum, hoc est, ut quadrata



fugæ ad gravitatem, et propterea manebit etiam proportio diametri inter polos ad diametrum secundum æquatorem. At si motus diurnus in ratione quâcunque acceleretur vel retardetur, augebitur vel minuetur vis centrifuga in duplicatâ illâ ratione, et propterea differentia diametrorum augebitur vel minuetur in eâdem duplicatâ ratione quamproximè. Et si densitas planetæ augeatur vel minuat in ratione quâvis, gravitas etiam in ipsum tendens augebitur vel minuetur in eâdem ratione, et differentia diametrorum vicissim minuetur in ratione gravitatis auctæ, vel augebitur in ratione gravitatis diminutæ. Unde cùm Terra respectu fixarum revolvatur horis 23. 56', Jupiter autem horis 9. 56', sintque temporum quadrata ut 29 ad 5, (b) et revolventium densitates ut 400 ad  $94\frac{1}{2}$ : differentia diametrorum Jovis erit ad ipsius diametrum minorem ut  $\frac{29}{5} \times \frac{400}{94\frac{1}{2}} \times \frac{1}{229}$  ad 1, seu 1 ad  $9\frac{1}{2}$  quamproximè. Est igitur diameter Jovis ab oriente in occidentem ducta, ad ejus diametrum inter polos ut  $10\frac{1}{2}$  ad  $9\frac{1}{2}$  quamproximè. Unde cùm ejus diameter major sit 37'', ejus diameter minor quæ polis interjacet, erit 33''. 25'''. (c) Pro luce erraticâ addantur 3''. circiter, et hujus planetæ diametri apparentes evadent 40'' et 36''. 25''': quæ sunt ad invicem ut  $11\frac{1}{6}$  ad  $10\frac{1}{6}$  quamproximè. Hoc ita se habet ex hypothesi quod corpus Jovis sit uniformiter densus. (d) At si

temporum periodicorum inversè, aut ut quadrata celeritatum directè: hinc ait Newtonus: *differentia diametrorum* (quæ differentiæ exprimitur per f et g) *augebitur vel minuetur in eâ ratione duplicatâ celeritatum quamproximè.*

*Et si densitas planetæ augeatur, gravitas augebitur in eâdem ratione: hinc ratio vis centrifugæ manente radio et celeritate manentis, ad gravitatem minuetur; ideòque minuetur ratio differentie diametrorum ad ipsas diametros.*

Et in genere dicatur radius Terræ R, ejus densitas D, tempus periodicum T, in altero planeta litteris iisdem sed minoribus eadem exprimitur.

mantur, erit  $\frac{R}{D R}$  ad  $\frac{r}{d r}$  sicut  $\frac{1}{229}$  ad differentiam inter diametros æquatoris et axis planetæ, quæ itaque erit  $\frac{1}{229} \times \frac{D \times T T}{d \times t t}$ .

(b) \* *Et revolventium densitates.* (Prop. VIII. Lib. hujus.)

(c) \* *Pro luce erraticâ.* (55).

(d) \* *At si corpus ejus.* Ille enim excessus densitatis in plano æquatoris facit ut ibi major sit gravitas, ac proinde ibi minor requiratur altitudo ad compensandam vim centrifugam, undè

minuitur diametrorum differentia (ut patet ex notis præced.)

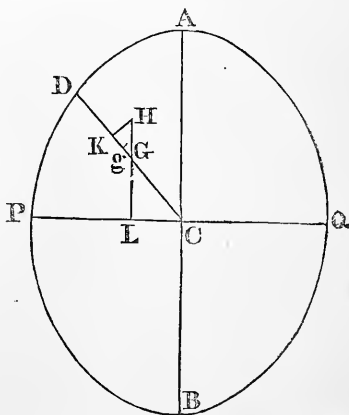

84. Labet hic referre formulam quâ, in hypothesi gravitatis proportionalis cuilibet dignitati distantiarum a centro, simulque quod ejus actio ad id centrum dirigitur, diametrorum proportio

corpus ejus sit densius versùs planum æquatoris quàm versùs polos, diametri ejus possunt esse ad invicem ut 12 ad 11, vel 13 ad 12, vel forte 14 ad 13. Et Cassinus quidem anno 1691 observavit, quod Jovis diameter ab oriente in occidentem porrecta diametrum alteram superaret parte sui circiter decimâ quintâ: Poundus autem noster telescopio pedum 123 longitudinis et optimo micrometro, diametros Jovis anno 1719 mensuravit ut sequitur.

| <i>Tempora.</i>  | <i>Diam. max.</i> | <i>Diam. min.</i> | <i>Diametri ad invicem.</i>     |
|------------------|-------------------|-------------------|---------------------------------|
| <i>dies hor.</i> | <i>part.</i>      | <i>part.</i>      |                                 |
| Jan. 28 6        | 13,40             | 12,28             | ut 12 ad 11                     |
| Mar. 6 7         | 13,12             | 12,20             | $13\frac{1}{2}$ $12\frac{1}{2}$ |
| Mar. 9 7         | 13,12             | 12,08             | $12\frac{2}{3}$ $11\frac{2}{3}$ |
| Apr. 9 0         | 12,32             | 11,48             | $14\frac{1}{2}$ $13\frac{1}{2}$ |

Congruit igitur theoria cum phænomenis. Nam planetæ magis incallescunt ad lucem Solis versùs æquatores suos, et propterea paulo magis ibi decoquantur quàm versùs polos.

inveniri potest. Sit semi-diameter secundùm æquatorem A C = a, radius variabilis C D = r sinus anguli D C P = h, posito sinu toto = 1. Sit gravitas in loco A = p vis centrifuga in

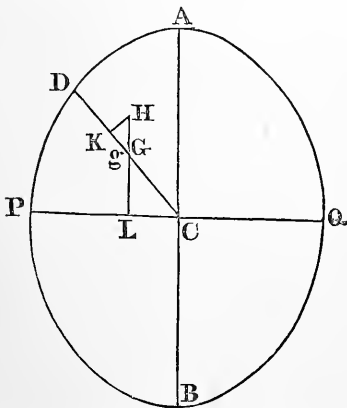

eodem loco = f, ponaturque gravitas versùs centrum C tendens dignitati cuilibet n distantiarum a centro proportionalis, erit gravitas in A ad gravitatem in D ut a<sup>n</sup> ad r<sup>n</sup>, ideòque gravitas in D =  $\frac{p r^n}{a^n}$ . Quoniam vires centrifugæ in locis A et G, sunt in ratione distantiarum

C A, L G, erit vis centrifuga in G =  $\frac{f \times L G}{C A}$ ; sed L G : C G = h : 1 ideòque L G = C G × h, unde vis centrifuga in G, fit =  $\frac{f h \times C G}{C A}$ ; sit autem vis illa = G H. Quoniam vis centrifuga quæ agit secundùm directionem G H, non minuit gravitatem versùs centrum C, nisi in quantum agit secundùm directionem D C, resolvatur vis centrifuga G H in vires laterales K H, G K, est autem G H : G K vel 1 : h =  $\frac{f h \times C G}{C A}$  : G K, quare G K =  $\frac{f h h \times r}{a}$ ; ideòque pondus cylindruli G g =  $\frac{p r^n d r}{a^n} - \frac{f h h r d r}{a}$ . Sumptisque fluentibus, pondus totum fluidi in crure D C =  $\frac{p r^{n+1}}{(n+1) a^n} - \frac{f h h \times r r}{2 a}$ . Simili argumento, quia gravitas in A = p, erit gravitas in alio quolibet loco cruris C A =  $\frac{p x^n}{a^n}$ , si nempe distantia a centro dicatur x; vis autem centrifuga =  $\frac{f x}{a}$ , et pondus cylindruli manebit  $\frac{p x^n d x}{a^n} - \frac{f x d x}{a}$  cujus fluens  $\frac{p x^{n+1}}{(n+1) a^n} - \frac{f x^2}{2 a}$  undè pondus to-

Quinetiam gravitatem per rotationem diurnam Terræ nostræ minui sub æquatore, atque ideo Terram ibi altius surgere quàm ad polos (si materia ejus uniformiter densa sit) patebit per experimenta pendulorum quæ recensentur in Propositione sequente.

tum fluidi in crure C A, est  $\frac{p a^{n+1}}{n+1} a^n - \frac{f a^2}{2a}$   
 jam verò quia fluidum in utroque crure C A, C D consistere debet in æquilibrio, oportet ut pondera sint æqualia, ac proindè,  $\frac{p a^{n+1}}{(n+1) a^n}$

$-\frac{f a}{2} = \frac{p r^{n+1}}{(n+1) a^n} - \frac{f h b r r}{2 a}$ , undè eruitur  
 $2 p r^{n+1} - (n+1) f h b a^{n-1} r r = (2 p - n f - f) a^{n+1}$ . Ope hujus æquationis facilè invenitur diameterum proportio; si enim fiat  $h = o$ , radius  $r$  abit in C P, habeturque  $2 p r^{n+1} = (2 p - n f - f) a^{n+1}$ , hoc est,

$$C A : C P = (2 p) \frac{1}{n+1} : (2 p - n f - f) + \frac{1}{n+1}$$

In hypothesi gravitatis uniformis, fit  $n = o$ , idèoque C A : C P =  $2 p : 2 p - f$ . Quoniam verò in Terrâ gravitas est ad vim centrifugam ut 289 ad 1, erit C A : C P = 378 : 577, prout Hugenius invenit. At in hypothesi gravitatis in ratione duplicatâ distantiarum a centro descentis, erit  $n = -2$ , idèoque C A : C P =  $2 p + f : 2 p = 579 : 578$ .

\* 85. Verùm hæ hypothèses in hâc formulâ invenientâ assumptæ cum rei naturâ et Newtoniano systemate neutiquam quadrant, idèoque locum habere nequeunt: primùm enim gravitatem ad centrum Terræ dirigi verum non est si Terra sit spheròis qualiscumque, quippe ex ipso facto constat gravitatis directionem esse perpendicularem superficièi aquarum, sive esse perpendicularem curvæ quam meridianus quilibet affectat; sed perpendiculares ad curvam a circulo diversam ad ejus curvæ centrum neutiquam tendunt nisi in solâ axium extremitate.

2º. Gravitatis quantitas in variis punctis superficie solidi ratione curvæ alicujus geniti non sequitur rationem ullius dignitatis distantiarum a centro, sed aliam omnino legem juxta formam solidi, hoc est, juxta naturam curvæ illius quam meridianus affectat, et locum in quo corpusculum attrahendum locatur, ut satis liquet ex eo artificio quo Newtonus usus est ad determinandam rationem gravitatis in puncto A ad gravitatem in puncto Q, undè gravitatis in variis locis proportio non per dignitatem aliquam distantiarum, sed per rationes serierum, quales eas in notâ (\*) invenimus, sunt exhibendæ; quamvis ergo verum sit in systemate Newtoniano gravitatem decrescere ut quadrata distantiarum a quocumque corpore collecto in centro suæ gravitatis quasi in uno puncto, idem verum non erit si id corpus figurâ sphericâ non donetur, et corpus-

culum attrahendum juxta diversas partes ejus solidi collocetur; hinc ubi in formandâ generali formulâ assumitur quod gravitas in A sit ad gravitatem in D ut  $a^n$  ad  $r^n$  idèoque gravitatem in D esse  $\frac{p r^n}{a^n}$ , id omninò adversus theoriam gravitatis Newtonianam deducitur; quod autem hæc formula non multum a vero aberret, oritur ex eo quod reverâ figura Terræ a spherâ perparum discrepet.

86. Vis centripeta vel centrifuga corporis circum describens est in ratione directâ radii et duplicatâ inversâ temporis periodici (Cor. 2. Prop. 1V. Lib. I.). Quarè si distantia planetæ a centro Solis vel distantia satellitis a centro planetæ primarij dicatur D, tempus periodicum T, radius ipsius planetæ circâ quem motu diurno revolvitur R, gravitas versùs centrum revolutio-

nis erit  $\frac{D}{T T}$ ; si autem hæc gravitas crescat in ratione duplicatâ inversâ distantiarum, erit gravitas planetæ in eo in quo nunc versari supponitur loco, ad illius gravitatem, si positus fingeretur in superficie corporis centralis circâ quod revolvitur, ut R R ad D D, idèoque foret gravitas planetæ in superficie hujus corporis ut  $\frac{D^3}{R R T T}$ . Jam

verò eùm vis centrifuga planetæ positi in æquatore corporis circâ quod revolvitur, sit in ratione directâ radii hujus planetæ et inversâ duplicatâ temporis revolutionis circâ axem, si tempus periodicum circâ axem dicatur t vis centrifuga F, erit  $F = \frac{R}{t t}$  undè si vis gravitatis in superficie corporis centralis dicatur P, erit  $P : F =$

$$\frac{D^3}{R R T T} : \frac{R}{t t} = D^3 \times t t : R^3 \times T T.$$

90. Distantia D, quarti satellitis Jovialis a centro planetæ primarij sit 26.63 semid. Jovis, prout a Newtono in fine Phænomeni II. determinatur, et tempus periodicum T = 16 dieb. 18<sup>h</sup>. 5'. 7". prout a Cassino in novis Elementis Astron. traduntur. Semi-diameter Jovis R = 1, tempus periodicum Jovis circâ axem t = 9<sup>h</sup>. 55'. 52". posito in formulâ generali (87)  $n = -2$ , habetur C A : C P =  $2 p + f : 2 p$ , vel C A - C P : C P =  $f : 2 p$ , aut C A - C P : C P =  $R^3 T T : 2 D^3 t t$ , erit itaque in hâc hypothesi gravitatis pro Jove C A - C P : C P =  $1 : \frac{2 D^3 \times t t}{T T} = 1 : 11\frac{1}{2}$ , quæ differentia inter semi-diameterum secundùm æquatorem Jovis et semi-diameterum inter polos quamproximè æqualis est differentiæ quam Newtonus ex suâ methodo derivavit.

Sit mediocris distantia Lunæ a Terrâ  $D = 60$  semid. terrestr. tempus periodicum Lunæ  $= 27$  dieb. 7 hor. 45'. semid. Terræ  $= 1$ , tempus revolutionis Terræ circa axem  $= 23$  hor. 56'. 4". erit gravitas ad vin. centrifugam ut 288 ad 1. Undè pro Terrâ foret  $CA - CP : CP = 1 : 576$ : Terra itaque minùs compressa foret quàm a Newtono definitum est, magis tamen quàm determinatum est ab Hugenio, verùm ob actionem Solis in Lunam, tempus ejus periodicum non respondet accuratè vi centrifugæ Terræ; alias correctiones hujus calculi invenies Trans. Philos. Num. 438. quibus ad Newtonianum proportionem magis accuratè revocatur. De hac quæstione nobilissimâ procul dubio legantur quæ de Telluris figurâ dederunt clarissimi viri D. de Maïran in Monumentis Paris. an. 1720. D. de Maupertuis ibid. an. 1753. 1754. 1755. 1756. et in duobus opusculis quorum unum de Figuris Corporum Cælestium, alterum de Figurâ Telluris inscribitur. Præclara quoque de eodem argumento ediderunt D. Clairaut in Monumentis Parisiensibus an. 1735. et in Transactionibus Philosophicis Num. 445. et 449. D. Bouguer ibid. an. 1736. D. Eustachius Manfredius ibid. an. 1734. et D. Stirling in Transactionibus Anglicis an. 1755.

\* Viam sternat ad determinandam figuram Terræ ortam ex necessitate æquilibrii vis centrifugæ et vis gravitatis singularum ejus partium, si generalissimè solvatur Probl. XLV. (Prop. XCI. Lib. I.) Newtoni, nempe, si inveniatur attractio corpusculi non solum *siti in axe* solidi rotandi, sed *siti ubivis in ejus superficie*, cujus Problematis analysim hic in compendium trademus.

### PROBLEMA.

Datâ æquatione curvæ cujuscumque quæ circa axim revolendo solidum describat, invenire attractionem corpusculi siti in quocumque puncto superficiæ ejus solidi.

*Constructio.* Fingatur planum tangens id solidum in P, et super eo plano, e puncto P ut centro descripta intelligatur sphaera radio infinite parvo, dividatur tota superficies hemisphaeræ versus solidum conversi in portiunculas æquales; et concipiantur pyramides (quarum vertices sint in centro sphaeræ) illis portiunculis insistentes et inde ad solidi ipsius oppositam superficiem continuatæ, puta in Z, Z, terminentur illæ pyramides in eo solido per bases parallelas basibus ipsarum sphaeræ circumscriptis; corpusculi in puncto P siti attractio ab omnibus illis pyramidibus, concipi poterit ut attractio a toto solido; exiguæ enim ejus solidi portiones, quæ in extremitate unius cujusque pyramidis negliguntur, sunt ubique totius pyramidis respectu infinite parvæ.

Attractio autem corpusculi P a singulâ pyramide erit ubique ut axis P Z ejus pyramidis;

nam ducantur ubivis in axe, duo puncta infinite proxima, ducanturque per ea superficies duæ, parallelæ basi pyramidis, sive, quod idem est, parallelæ superficiæ sphaeræ circa P descriptæ, exiguum solidum inter eas superficies contentum crescet ut illæ superficies, sive ut quadratum portiois axeos abscissæ, sed cum attractio singulæ particulæ decrescat ut quadratum distantie a puncto P, sive decrescat ut quadratum ab-

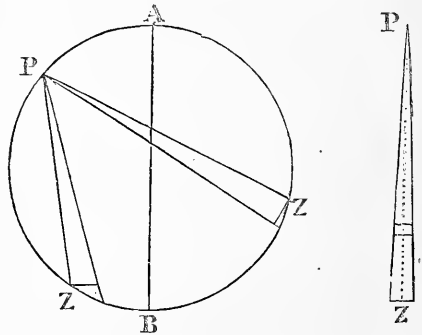

scissæ; ideòque crescat particularum quantitas ut decrescit singulæ particulæ vis, evenit ut attractio ejus solidi ubivis in axe P Z sumpti eadem semper sit; æqualis erit v. gr. attractioni solidi cujus basis foret portio superficiæ sphaeræ intra pyramidem contentæ, et altitudo illa quam minima axeos P Z portio assumpta. Hinc attractio totius pyramidis erit attractio ejus parvi solidi, toties repetita quot sunt axeos P Z portiunculæ; cum itaque portio superficiæ sphaeræ intra pyramides contenta, sit ubivis eadem, ex const., attractiones singularum pyramidum erunt ut numerus particularum æqualium in singulo axe P Z assumendarum, sive quod idem est, ut singuli axes P Z.

His positis: sit M D N E unus e circulis genitis in solido proposito per revolutionem ordinatæ C M circa axim A B. Dico quod attractio puncti P ab omnibus pyramidibus quarum axes in circumferentiâ circuli M D N E terminantur, (quæ est ut summa omnium axium P Z ad eam circumferentiam terminatorum) est ut linea P C a puncto P ad centrum ejus circuli C ductæ, multiplicata per numerum axium P Z ad circumferentiam M D N E pervenientium, (missis nempe singularum P Z longitudinibus).

Assumatur enim in circumferentiâ M D N E punctum quodlibet Z, et ducta per centrum C lineâ Z C ζ, ducatur P ζ, ex demonstratis attractiones pyramidum ad Z et ζ pervenientium erunt ut P Z ad P ζ; ducatur ex P in circumulum M D N E perpendicularum P R et per R et centrum C ducatur diameter M R N, sumptaque N r = M R demittatur perpendicularum r p, sitque r p = R P, linea M N, P R et r p sunt in

eodem plano (per 6. XI. Elem.) ideóque linea P p secabit lineam M N, et cùm triangula P R C, p r C sint æqualia propter r p = R P, angulos rectos, et angulos per verticem oppositos, sitque N r = M R linea P p transit per centrum C; erit etiam linea P p in plano trianguli Z P ζ cùm habeat puncta P et C in eo plano; inde si jungantur lineæ Z p, ζ p, tota figura P Z p ζ erit in eodem plano, et propter æquales P C, p C, Z C, C ζ et angulos interceptos per verticem oppositos lineæ P Z, p ζ erunt æquales, ut et lineæ P ζ, p Z, hinc figura P Z p ζ est parallelogramma cujus P p sive 2 P C est diagonalis; quare cùm pyramides trahant secundum directiones P Z, P ζ, viribus quæ sunt ut P Z ad P ζ, vis inde resultans dirigetur secundum diagonalem P p, sive 2 P C, eique erit proportionalis.

Quod cùm ita sit de omnibus punctis Z in circumferentiâ M D N E sumendis, attractio puncti P ab omnibus paribus pyramidum in circumferentiâ ejus circuli terminatarum, erit ut

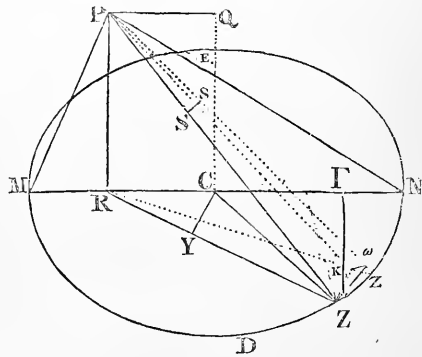
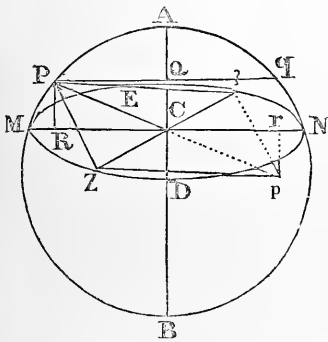

Ut longitudo seu rectificatio ejus curvæ obtineatur, ducantur a puncto P ad duo puncta proxima peripheriæ M D N E lineæ P Z, P z; abscissa circuli secundum diametrum a puncto N remotiori a puncto P sumatur, sintque N r et r Z abscissa et ordinata circuli respondentes puncto Z, dicatur N r, x, r Z, y; Z z, d v; tota diameter M N, f, duplum ordinatæ P Q sit g, denique si centro P radio P S describatur arcus S s, ille arcus S s erit elementum curvæ quæsitæ respondens elemento circuli d v. Ex P, ut prius, demittatur in circulum M D N E perpendicularum P R, erit R C = P Q =  $\frac{g}{2}$ , ex

R ducantur lineæ R Z et R z, et centro C radio R Z describatur arcus Z K ut sit R K = R Z, ex centro C ducatur ad Z radius C Z, et perpendicularum C Y in lineam R Z, dico I°. quod triangulus R C Y est similis triangulo R Z r, ob angulum in R communem, et rectos r et Y, unde est R Z ad Z r (y) sicut R C ( $\frac{g}{2}$ ) ad C Y,

2 P C multiplicata per numerum parium earum pyramidum; sive erit ut P C ipsa multiplicata per numerum omnium P Z ad circumferentiam M D N E terminatarum.

Denique ut obtineatur numerus earum linearum P Z ad circumferentiam quamlibet M D N E terminatarum, observandum est, eas lineas egredientes ab hemisphærio circa P descripto, in ejus superficie signare lineam curvam (duplicis quidem curvaturæ quando P non imminet perpendiculariter centro C, isto enim in casu signatur circumulum) et propter æqualitatem distantiarum concursus eorum axium cum superficie hemisphærii (ex constructione) numerus earum linearum erit ut longitudo ejus lineæ curvæ in superficie hemisphærii signatæ; huc ergo redit tota quæstio, ut, dato puncto P ejusque ordinata P Q ad axem solidi rotundi, sumptaque ut libet abscissâ A C, ejus ordinata C M, et circulo M D N E ejus ordinatæ convoluzione descripto, inveniatur longitudo curvæ descriptæ in superficie sphaeræ (cujus radius P S ad libitum assumitur) per intersectionem conï inclinati cujus vertex est P, basis verò M D N E.

quod erit ergo  $\frac{g y}{2 R Z}$ ; 2°. triangulus C Z Y est similis triangulo Z K z; nam angulus R Z K est rectus per constr. quoniam triangulus R Z K est isosceles, angulus verò C Z z est etiam rectus per naturam circuli, unde dempto communi C Z K manent æquales anguli C Z Y et K Z z, præterea anguli in Y et K sunt recti: erit ergo radius C Z ( $\frac{f}{2}$ ) ad C Y ( $\frac{g y}{2 R Z}$ ) sicut Z z (d v) ad K Z quod erit ergo  $\frac{g y}{R Z \times f}$  d v.

5°. Ducatur ex P linea P K, ea erit æqualis lineæ P Z, nam trianguli P R Z, P R K erunt æquales ob communem P R, æquales per constr. R Z et R K, et angulos in R rectos (per 4. XI. Elem.); hinc si radio P K, centro P describatur arcus K ω, erit P ω = P Z et arcus Z ω similis erit elemento quæsito S s, et triangulus Z z ω rectangulus erit in ω.

Porro, triangulus K ω z erit similis triangulo P R z ob angulum communem in z, et rectos in

R et ω, sive similis erit triangulo P R Z, ideoque fiat ut P Z ad R Z ita K Z sive  $\frac{g y}{R Z \times f}$  d v ad ω z quod erit itaque  $\frac{g y}{P Z \times f}$  d v.

4°. In triangulo Z z ω, rectangulo in ω cūm Z z sit d v et ω z sit  $\frac{g y}{P Z \times f}$  d v erit quadratum

Z ω sive  $\overline{Z\omega}^2 = d v^2 - \frac{g^2 y^2}{P Z^2 \times f^2} d v^2$  et cūm sit P Z ad P S sicut Z ω ad S s erit P Z<sup>2</sup> ad P S<sup>2</sup> sicut  $\overline{Z\omega}^2$  sive  $1 - \frac{g^2 y^2}{P Z^2 \times f^2} \times d v^2$  ad S s<sup>2</sup> ergo quadratum elementi curvæ quæsita est  $\frac{P S^2}{P Z^2} \times 1 - \frac{g^2 y^2}{P Z^2 \times f^2} d v^2$ : quod erat inveniendum.

Ut autem integratur, primò notandum quod ex naturâ circuli elementum d v sit æquale elemento d x  $\times \frac{f}{2 y}$ , ideoque quadratum elementi inventum evadet  $\frac{P S^2}{P Z^2} \times \frac{f^2}{4 y^2} - \frac{g^2}{4 P Z^2} \times d x^2$ : præterea est P Z<sup>2</sup> = P R<sup>2</sup> + R Z<sup>2</sup>, et est R Z<sup>2</sup> = R r<sup>2</sup> + r Z<sup>2</sup> est autem, ex constructione, R r = R N - N r =

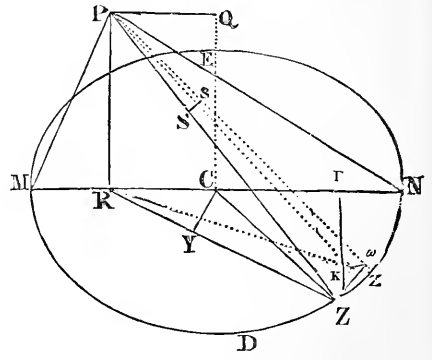

$\frac{g + f}{2} - x$  ideoque  $R r^2 = \left(\frac{g + f}{2}\right)^2 - g x - f x + x x$  estque  $r Z^2 = f x - x x$ , ideo  $(R Z^2 = R r^2 + r Z^2) = \left(\frac{g + f}{2}\right)^2 - g x$  et  $P Z^2 = P R^2 + \left(\frac{g + f}{2}\right)^2 - g x$ ; sed est  $P R^2 + \left(\frac{g + f}{2}\right)^2 = P R^2 + P N^2 = P N^2$ , ergo  $P Z^2 = P N^2 - g x$ , et si ad compendium tertia proportionalis ad 2 P Q (sive g) et P N dicatur l ut sit  $P N^2 = g l$  fiet  $P Z^2 = g l - g x$  sicque, quadratum elementi quæsiti evadet  $\frac{P S^2}{g l - g x} \times \left(\frac{f^2}{4 y^2} - \frac{g}{4 \times (1 - x)}\right) \times d x^2$ , sive cūm  $y^2$  fit  $f x - x x$ , crit illud quadratum  $\frac{P S^2}{4 g \times (1 - x)} d x^2 \times \left(\frac{f^2}{x \times f - x} - \frac{g}{1 - x}\right)$ .

Dividatur autem  $f^2$  per  $x \times f - x$  fit  $\frac{f}{x} + 1 + \frac{x}{f} + \frac{x^2}{f^2} + \frac{x^3}{f^3}$ , &c.

Dividatur g per  $1 - x$  fit  $\frac{g}{1} - \frac{g x}{1^2} + \frac{g x^2}{1^3} + \frac{g x^3}{1^4}$ , &c.

Differentia serierum fiet  $\frac{f}{x} + \frac{1-g}{1} + \frac{1^2 - f g}{1^2 f} x + \frac{1^3 - f^2 g}{1^3 f^2} x^2 + \frac{1^4 - f^3 g}{1^4 f^3} x^3$ , &c.

Divid. ea differ. per  $1 - x$  fit  $\frac{f}{1x} + \frac{1+f-g}{1^2} + \frac{1^2+lf+f^2-2fg}{1^3 f} x + \frac{1^3+1^2f+lf^2+f^3-3fg}{1^4 f^2} x^2$ , &c.

Unde quadratum elementi S s

st  $d x^2 \times \frac{P S^2 \times f}{4 g l} \times \left(\frac{1}{x} + \frac{1+f-g}{1 f} + \frac{1^2+lf+f^2-2fg}{1^2 f^2} x + \frac{1^3+1^2f+lf^2+f^3-3fg}{1^3 f^3} x^2\right)$  &c.

quæ series ad libitum continuari potest.

Exprimatur autem curvæ quæsita longitudo per hanc seriem cujus coëfficientes sunt indeterminati  $A x^{\frac{1}{2}} + B x^{\frac{3}{2}} + C x^{\frac{5}{2}} + D x^{\frac{7}{2}} + E x^{\frac{9}{2}} + \dots$  &c.

ejus fluxio erit  $d x \times \left(\frac{1}{2} A x^{-\frac{1}{2}} + \frac{3}{2} B x^{\frac{1}{2}} + \frac{5}{2} C x^{\frac{3}{2}} + \frac{7}{2} D x^{\frac{5}{2}} + \frac{9}{2} E x^{\frac{7}{2}} + \dots\right)$  cujus quadratum erit  $d x^2 \times \left(\frac{1}{4} A^2 x^{-1} + \frac{3}{2} A B + \frac{5}{2} A C x + \frac{7}{2} A D x^2 + \frac{9}{2} A E x^3 + \frac{1}{2} \Lambda F x^4, \right.$   
 $\left. + \frac{9}{4} B^2 x + \frac{1}{2} B C x^2 + \frac{2}{2} B D x^3 + \frac{2}{2} B E x^4, \right.$   
 $\left. + \frac{2}{4} C C x^3 + \frac{5}{2} C D x^4,\right)$

Collatis verò terminis seriei inventæ cum terminis correspondentibus hujus seriei fictitiæ, invenitur A =

$$B = A \times \frac{1 + f - g}{6lf}$$

$$3l^2 + 2lf + 3f^2$$

$$+ 2lg - 6fg$$

$$- g^2$$

$$C = A \times \frac{2.4.5l^2f^2}{10l^3 + 6fl^2 + 6f^2l + 10f^3}$$

$$+ 2gl^2 + 12fgl - 30f^2g$$

$$+ 6g^2l - 10fg^2$$

$$- 2g^3$$

$$D = A \times \frac{2.4.4.7l^3f^3}{35l^4 + 20fl^3 + 18f^2l^2 + 20f^3l + 35f^4}$$

$$+ 4gl^3 + 12fgl^2 + 60f^2gl - 140f^3g$$

$$- 6g^2l^2 + 60fg^2l - 70f^2g^2$$

$$+ 20g^3l - 28fg^3$$

$$- 5g^4, \&c.$$

$$E = A \times \frac{2.4.4.4.9l^4f^4}{31^2 + 21f + 3f^2}$$

Hinc series quæ exprimit longitudinem curvæ quæsitæ fit

$$\frac{PS}{\sqrt{gl}} \sqrt{f} \times (x^{\frac{1}{2}} + \frac{1+f-g}{2.3lf} x^{\frac{5}{2}} + \frac{21g - 6fg}{-g} x^{\frac{9}{2}} + \&c.)$$

$$2.4.5l^2f^2$$

Si autem talis sit curva, ut PN sit ubique major quàm g, scribatur loco x longitudo f, sive diameter circuli, et habebitur valor dimidii curvæ quæsitæ, quod respondet semi-circulo MDN: es ergo ea semi-curva,

$$\frac{PS}{\sqrt{gl}} \times f \times (1 + \frac{1+f-g}{2.3l} \frac{3l^2 + 21f + 3f^2}{+ 21g - 6fg, \&c.}$$

$$- g, \&c.)$$

$$2.4.5l^2$$

In hoc autem casu quantitas l sive  $\frac{PN^2}{g}$  est major quàm f, majorem esse quàm g ex Hy

pothesi hujus casus sequitur, cum PN supponatur major quàm g; majorem autem esse l quàm f hinc liquet, ductâ in trapezio PqNM diagonali PN fiat in P super PN a parte lineæ PM angulus NPL æqualis angulo q, ita ut occurrat PL lineæ NM, dico lineam NL esse longiorem quàm NM, nam anguli MPq et q sunt æquales, sed angulus NPL est æqualis angulo q; ergo angulus NPL cum angulo NPq major est angulo qPM, cadit ergo L ultra M; sive NL est major NM; est autem NL æquale l, nam trianguli PqN et PNL sunt similes ob angulos q et NPL æquales per const., angulosque NPq et PNL æquales ob parallelas Pq, MN, hinc ergo est Pq ad PN ut PN ad NL, sed est Pq sive g ad PN ut PN ad l, ergo est NL æqualis l et major quàm f.

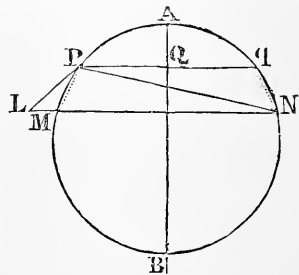

Hinc, ut ista series convergat, debent ita disponi termini hujus seriei ut remotiores a primo ponantur ii in quibus crescunt in numeratore dimensiones quantitatum f aut g, et in denominatore dimensiones quantitatis l, ideoque hanc habet formam.

$$\frac{P S f}{P N} \times 1$$

$$+ \frac{1}{2.31} \times (1 + \overline{f - g})$$

$$+ \frac{1}{2.4.51^2} \times (51^2 + \overline{2f1 + 2g1 + 3f^2 - 6fg - g^2})$$

$$+ \frac{1}{2.4.4.71^3} \times (101^3 + \overline{6f1^2 + 2g1^2 + 6f^21 + 12fg1 + 6g^21 + 10f^3 - 50f^2g - 10fg^2 - 2g^3})$$

$$+ \frac{1}{2.4.4.4.91^4} \times (551^4 + \overline{20f1^3 + 4g1^3 + 18f^21^2 + 12fg1^2 - 6g^21^2 + 20f^31 + 60f^2g1 + 60fg^21 + 20g^31 + \&c.})$$

$$+ \frac{1}{2.4.4.4.4.111^5} \times (1261^5 + \overline{70f1^4 + 10g1^4 + 60f^21^3 + 24fg1^3 - 4g^21^3, \&c.})$$

$$+ \frac{1}{2.4.4.4.4.4.151^6} \times (4621^6 + \overline{252f1^5 + 28g1^5, \&c.})$$

$$+ \frac{1}{2.4.4.4.4.4.4.151^7} \times (17161^7 + \&c.)$$

Ut autem hæc forma ad simpliciorum revocetur, notandum quod ubi est  $g = 0$  tunc  $l = \infty$ , ideoque omnes termini hujus serie præter primam columnam evanesunt, quoniam continet altissimam dignitatem quantitatis 1; sed ubi  $g = 0$  tunc conus  $PMDNE$  fit rectus; et curva inscripta sphaeræ cujus radius est  $PS$ , est circulus cujus diameter est ad  $f$  sicut  $PS$  ad  $PN$ , undè is diameter est  $\frac{PS \times f}{PN}$ ; ideoque prima columna serie quæ eo in casu dimidium curvæ exprimit, continet rationem semi-circuli ad diametrum 1.

Ideo summa tota ejus columnæ  $1 + \frac{1}{2.3} + \frac{5}{2.4.5} + \frac{10}{2.4.4.7}$ , &c. est 1.57079, &c. idque in quocumque valore quantitatis  $g$ , siquidem ea quantitas in eâ columnâ eliminatur.

Ad inveniendam summam secundæ columnæ, ea in duas dividitur partes, quarum prior multiplicet  $\frac{f}{1}$ , altera  $\frac{g}{1}$  ut habeatur summæ columnæ multiplicatæ per  $\frac{f}{1}$  observandum quod singuli coefficientes primæ columnæ (primo termino 1 secluso) sunt ad coefficientes singulos secundæ columnæ ut numeri 1 ad 1, 5 ad 2, 5 ad 3, 7 ad 4, 9 ad 5, 11 ad 6, 15 ad 7, &c. quæ ratio tandem abit in rationem duplam, itaque hi coefficientes secundæ columnæ simul sumpti dimidium efficiunt quantitatis .57079 additâ insuper eâ quantitate quâ primi coefficientes secundæ columnæ excedunt dimidium coefficientium primæ, qui excessus celerrimè convergunt, suntque

$$\frac{\frac{1}{2}}{1.3} + \frac{\frac{1}{2}}{2.4.5} + \frac{1}{2.4.4.7} + \frac{\frac{5}{2}}{2.4.4.4.9} + \frac{7}{2.4.4.4.4.11} + \frac{21}{2.4.4.4.4.4.13} + \frac{66}{2.4.4.4.4.4.4.15}, \&c.$$

|                   |        |
|-------------------|--------|
| qui termini sunt  | .08555 |
|                   | .01250 |
|                   | .00446 |
|                   | .00217 |
|                   | .00124 |
|                   | .00078 |
|                   | .00053 |
|                   | -----  |
|                   | .10613 |
| summa reliquorum. | .00112 |
| dimidium .57079   | .28559 |
|                   | -----  |
|                   | .39152 |

Ut termini reliqui habeantur, fingi potest sequentes terminos decrescere in ratione duorum ultimò inventorum, unde summa omnium terminorum adjiciendorum erit .00112 proximè, hinc ea pars secundæ columnæ est  $\frac{f}{1}$  proximè.

Hujus autem primæ partis secundæ columnæ coefficientes sunt ad coefficientes alterius partis ut  $-1$  ad 1,  $+1$  ad 1, 3 ad 1, 5 ad 1, 7 ad 1, 9 ad 1, &c. singuli autem erant ad suos excessus supra dimidium termini columnæ primæ ut 2 ad 1, 4 ad 1, 6 ad 1, 8 ad 1, 10 ad 1, 12 ad 1, &c. ergo coefficientes alterius partes istius columnæ sunt ad eos excessus ut 2 ad  $-1$ , 4 ad 1, 6 ad 3, 8 ad 5, 10 ad 7, quæ ratio tandem ad æqualitatem desinit; ergo summa istius columnæ sumatur æqualis differentialis supra inventis .10613, et insuper quantitibus quibus inventi termini hujus columnæ excedunt eas differentias, quæ sunt

$$\frac{-1 \frac{1}{2}}{2.3} + \frac{1 \frac{1}{2}}{2.4.5} + \frac{1}{2.4.4.7} + \frac{\frac{5}{2}}{2.4.4.4.9} + \frac{3}{2.4.4.4.4.11} + \frac{7}{2.4.4.4.4.4.13} + \frac{18}{2.4.4.4.4.4.4.15}$$



|              |                        |                                                                       |
|--------------|------------------------|-----------------------------------------------------------------------|
| sive         | — .25                  |                                                                       |
|              | + .03750               | Unde summa terminorum ejus columnæ est — .09952 $\frac{g}{1}$ proximè |
|              | + .00446               |                                                                       |
|              | + .00130               |                                                                       |
|              | + .00053               |                                                                       |
|              | + .00026               |                                                                       |
|              | + .00014               |                                                                       |
|              | -----                  |                                                                       |
|              | — .20581               |                                                                       |
| sum reliq.   | 16                     |                                                                       |
| sum. differ. | + .10615               |                                                                       |
|              | -----                  |                                                                       |
|              | — .09952 $\frac{g}{1}$ |                                                                       |

Termini tertiæ columnæ summati evadunt  $+ 0.1579 \frac{f^2}{1^2} - 0.0621 \frac{f g}{1^2} + 0.0057 \frac{g^2}{1^2}$

Termini quartæ sunt  $+ 0.07265 \frac{f^3}{1^3} - 0.07119 \frac{f^2 g}{1^3} - 0.0032 \frac{f g^2}{1^3} + 0.05353 \frac{g^3}{1^3}$

Term. quintæ sunt  $+ 0.04965 \frac{f^4}{1^4} - 0.00444 \frac{f^3 g}{1^4} - 0.05586 \frac{f^2 g^2}{1^4} + 0.06380 \frac{f g^3}{1^4} + 0.015 \frac{g^4}{1^4}$

T. sextæ sunt  $+ 0.07469 \frac{f^5}{1^5} - 0.14589 \frac{f^4 g}{1^5} - 0.11563 \frac{f^3 g^2}{1^5} - 0.06938 \frac{f^2 g^3}{1^5} - 0.01576 \frac{f g^4}{1^5}$

— 0.00385  $\frac{g^5}{1^5}$ .

In hoc casu ubi  $l$  est major quàm  $g$  aut  $f$ , ex istis terminis sufficiens convergentia obtinetur, ut pro vero valore curvæ, hi termini, imò et pauciores assumi possint reliquis omissis; quoniam ergo invenimus attractionem puncti  $P$  a circulo  $M D N$  esse ut  $P C$  ductum in numerum linearum  $P Z$  in circumferentiâ  $M D N E$  terminatarum, sive ut  $P C$  ductum in curvam quæ in superficie sphaeræ intercipitur inter lineas  $P Z$ , si in singulo puncto  $C$ , axes  $A B$  erigatur ordinata quæ sit ut

$$\frac{P C}{P N} \times M N \times (1.57079 + 0.59125 \frac{f}{1} + 0.1379 \frac{f^2}{1^2} + 0.0726 \frac{f^3}{1^3} - 0.09952 \frac{g}{1} - 0.0621 \frac{f g}{1^2} - 0.0722 \frac{f^2 g}{1^3}, \&c. + 0.0057 - \frac{g^2}{1^3} - 0.0032 \frac{f g^2}{1^3} + 0.05353 \frac{g^3}{1^3}$$

et per vertices earum ordinarum curva ducta intelligatur, exprimet ejus area attractionem puncti  $P$ , si modò in hoc valore inserantur quantitates ad curvam revolvemtem pertinentes; abscissa constans  $A Q$  dicatur  $a$ , ejus ordinata  $P Q = \frac{g}{2}$  sit  $c$ , abscissa  $A C$  sit  $x$ , ordinata  $C M$  sit  $y$ , erit

$$P N^2 = \overline{x - a}^2 + \overline{y + c}^2, \text{ ideòque } l = \frac{\overline{x - a}^2 + \overline{y + c}^2}{2c}, \text{ et } P C = \sqrt{x - a}^2 + c^2.$$

Ex his et æquatione curvæ, determinari poterit punctum axes in quo transibit circulus talis ut attractio cis eum circumulum æqualis sit attractioni ultra eum circumulum, sive punctum axes ad quod tendit mediâ directio gravitatis; hinc ejus obliquitas ad perpendicularum in curvam obtinebitur.

Sed cum hæc duntaxat valeant cum  $g$  sive  $P Q$  nunquam major est quàm  $P N$ , generalior alia est solutio, sed ejus calculus paulo prolixior videbitur.

2. Casus, si talis sit curva ut incertum sit utrum  $P N$  nunquam sit minor quàm  $P Q$  sive  $g$ .

Ducatur per punctum  $P$  linea quæ angulum  $N P M$  in duos angulos æquales dividat, et occurrat lineæ  $M N$  in puncto  $X$ , erit (per §. VI. Elem.)  $P N + P M$  ad  $N M$  ut  $P N$  ad  $N X$  quod erit ergo  $\frac{P N \times f}{P N + P M}$ ; scribatur is valor loco  $x$  in serie quæ exprimit longitudinem curvæ propositæ, ea evadet

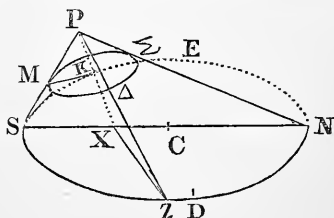

$$\frac{PS \times f}{\sqrt{PN \times PN + PM}} \times \left(1 + \frac{1+f-g}{2.3.1 \times PN + PM} PN + \frac{3l^2 + 2lf + 3f^2 + 2lg - 6fg - \frac{g}{PN^2, \&c}}{2.4.5l^2 \times PN + PM|^2}\right)$$

que series in omni casu convergit propter quantitatis PN + PM dignitates in denominatore positas; quæ quantitas semper major est quàm PN, f et g in numeratore positas (per 20. I. Elem.), imo si loco l ponatur ejus valor  $\frac{PN^2}{g}$  fiatque reductio, series evadet

$$\frac{PS \times f}{\sqrt{PN \times PN + PM}} \times \left(1 + \frac{PN^2 + fg - g^2}{2.5.PN \times PN + PM} + \frac{3PN^4 + 2PN^2gf + 3f^2g^2 + 2PN^2gg - 6fg^3, \&c. - g^4}{2.4.5. PN^2 \times PN + PM|^2}\right)$$

Cùm autem in triangulo PNq, vel in triangulo PMN, PN + MN sit summa laterum et PN nunquam sit minimum latus, demonstrabitur facillè quod rectangulum PN per PM + PN, est majus rectangulis aut quadratis factis ex reliquis lateribus PN, Pq vel MN, unde in quocumque casu hæc series tam respectu litteralium quantitatum quàm respectu numerorum coefficientium erit convergens, idque satis promptè, siquidem duobus gradibus crescunt dimensiones ab uno termino ad alterum.

Portio autem curvæ quæsita respondens tali abscessæ, est accuratè quarta pars totius curvæ quæsita, sumptis enim a puncto P secundùm lines P M, P N longitudinibus P S, P Z æqualibus radio sphaeræ, ductâque S Σ; et secto cono P M D N E secundùm lineam S Σ per planum perpendiculare plano P N M, sectio erit ellipsis et S Σ unus ex ejus ellipseos axibus; quia verò triangulus P S Σ est isosceles et linea P X angulum S P Σ bifariam dividit, ea linea P X secabit axem ellipseos S Σ in ipso centro K ellipseos; quoniam autem alter axis K Δ est perpendicularis in axem S Σ, et est in plano ad planum P N M perpendiculari, erit axis K Δ perpendicularis in lineam P K X ideòque crit parallelus ordinatæ X Z, et linea P Z transibit per punctum Δ; ergo unus ellipseos quadrans intercipientur inter lines P N, P Z, hoc est respondebit portioni N D Z semi-circuli N Z D N, alter verò quadrans ellipseos respondebit reliquæ portioni M Z semi-circuli ejusdem; jam verò evidens est quod si habeatur conus rectus cujus basis sit ellipsis quævis, et ab ejus vertice ut centro, radio quòvis describatur curva in ejus conis superficie, portiones ejus curvæ singulis quadrantibus ellipseos respondentes erunt inter se æquales; ergo portio curvæ respondens abscessæ x =  $\frac{PN}{PN + PM} f$  est accuratè quarta pars totius curvæ quæsita.

Ergo ex prius inventis, cùm attractio P a pyramidibus in peripheriam M D N E desinentibus, exprimi debeat per P C ductum in numerum linearum P Z, quæ a puncto P æqualibus angulis procedentes ad peripheriam M D N E desinunt, is verò numerus linearum P Z sit ut curva quæ intercipientur in superficie sphaeræ descriptæ radio quocumque P S inter eas lines P Z, eaque curva in quatuor æquales quadrantibus dividatur, erit etiam is numerus linearum P Z ut unus ex eis quadrantibus; exprimitur verò is quadrans per seriem supra inventam; ergo (posito P S = 1) attractio puncti P a solido est ut

$$\frac{PC \times f}{\sqrt{PN \times PN + PM}} \times \left(1 + \frac{PN^2 + ff - gg}{2.5.PN \times PN + PM} + \frac{3PN^4 + 2PN^2gf + 3f^2g^2 + 2PN^2gg - 6fg^3, \&c. - g^4}{2.4.5. PN^2 \times PN + PM|^2}\right)$$

Hæc series tunc minimùm convergit cùm ex Solis coefficientibus numericis convergit, cùm nempe punctum M coincidit cum puncto P, tunc enim quantitates omnes NM, sive f, P q sive g, PN et PN + PM sunt inter se æquales et P C =  $\frac{g}{2}$  tunc ergo series redit ad P C X  $\left(1 + \frac{1}{2.3} + \frac{3}{2.4.5} + \frac{10}{2.4.4.7} + \frac{55}{2.4.4.4.9}, \&c.\right)$

Eo autem in casu, ex ipsâ constructione liquet, portionem curvæ sphaeræ inscriptæ esse quadrantem circuli cujus radius est 1, eumque quadrantem exprimi istâ serie; hinc totam hanc seriem æquipollere quantitati 1.57079 X P C.

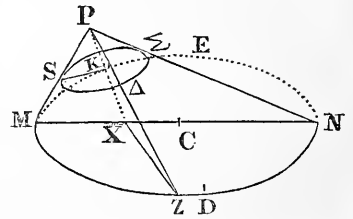

Facilior paulo evadet calculus, si loco summæ laterum  $PM + PN$ , adhibeatur quantitas  $\frac{fg}{PN - PM}$  ipsi æquipollens. Prolixior tamen est, quàm ut illum applicare sustinuerimus ad ultiores consequentias.

Dixi ex his viam sterni ad determinationem curvæ quam affectat meridianus Telluris; nam si ex æquatione generali  $y = Ax^n + Bx^{2n} + Cx^{3n}$ , &c. et ex serie inventâ determinetur attractio puncti  $P$  a quovis circulo, et erigatur in puncto axis, quod ejus circuli est centrum, ordinata quæ ejus circuli attractionem repræsentet, et intelligatur curva per earum ordinarum vertices transiens, quæratür ejus curvæ area per vulgatas methodos, habebiturque gravitas puncti  $P$  in solidum; quæratür præterea punctum axis  $Y$  in quo si erigeretur ordinata illi curvæ quæ gravitatem puncti  $P$  exprimit, ejus curvæ area bifariam divideretur, erit  $Y$  punctum axis ad quod attractio puncti  $P$  dirigitur.

Pariter ex æquatione generali curvæ habebitur punctum axis  $Z$  ad quod pertinet perpendicularum in curvæ punctum  $P$ , habebuntur ergo intervalla  $ZY$  et  $YQ$ , ex  $Z$  ducatur  $ZV$  parallela  $PQ$  quæ concurrat cum  $PY$  productâ in  $V$ , producatür  $PQ$  in  $F$  ut fiat  $PF = ZV$ , ducaturque  $FZ$ , quoniam curva circa axem revolvitur,  $PF$  erit directio vis centrifugæ agentis in puncto  $P$ ,  $PV$  directio gravitatis,  $PZ$  verò curvæ perpendicularis erit directio media nata ex utriusque vis compositione (ut constat facto cùm agatur de Tellure ipsâ); sed quia habentur  $ZY$ ,  $YQ$ ,  $PQ$  et  $PY$  habebuntur  $ZV$  et  $VY$ , ideòque habebitur  $VP$ , ergo habebuntur latera et diagonalis parallelogrammi  $FPVZ$  sive habebuntur rationes vis centrifugæ puncti  $P$ , vis ejus gravitatis et vis mediæ  $PZ$  ex utrâque resultantis, fiat ergo ut  $PV$  ad  $PZ$  ita gravitas puncti  $P$  ex attractione solidi nata et per aream curvæ inventa ad residuum ejus gravitatis, deniptâ vi centrifugâ.

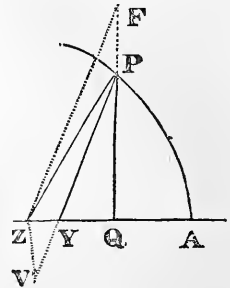

Tandem inscripta intelligatur in curva quæ quæritur, alia curva ipsi omninò similis, ita ut earum sit idem centrum, et axes supra se mutuò jaceant, æquatoris prioris curvæ semi-diameter dicatur  $m$ , et differentia ejus a semi-diametro alterius, quæ quamminima assumi potest, dicatur  $d$ , abscissa  $CQ$  prioris curvæ sit  $z$ , erit ejus differentia ab abscissâ cor-

respondenti alterius curvæ  $\frac{z dm}{m} = Qn = \Gamma p$ ; ordinata  $PQ$  sit  $y$ , ejus differentia ab ordinatâ correspondenti erit  $\frac{y dm}{m} = Pp$ ; quoniam  $\Gamma t$  potest sumi ut portio tangentis curvæ, triangulum  $\Gamma p t$  erit simile triangulo fluxionali in puncto  $\Gamma$  sive etiam in puncto  $P$  ob similitudinem curvarum et abscissarum erit: ergo  $d z : d y = \Gamma p \left( \frac{z dm}{m} \right)$

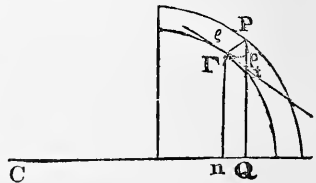

$p t = \frac{z dy}{dz} \times \frac{dm}{m}$  ergo  $P t = P p + p t = y + \frac{z dy}{dz} \times \frac{dm}{m}$  sed si ducatur  $P \ell$  perpendicularis ad curvam in  $P$  erit etiam triang.  $P \ell t$  simile triang. fluxionali; nam ob similitudinem curvarum, tangens  $\Gamma t$  est parallela curvæ in  $P$ ; ideòque angulus  $\ell$  est rectus, est ergo  $d v$  ad  $d z$  ut  $P t$  sive  $y + \frac{z dy}{dz} \times \frac{dm}{m}$  ad  $P \ell$  quod erit ergo  $\frac{y dz + z dy}{d v} \times \frac{dm}{m}$  sive

deletâ ratione  $\frac{dm}{m}$  quæ data est, perpendiculari portio inter duas curvas similis intercepti erit ut  $\frac{y dz + z dy}{d v}$ , multiplicetur id perpendicularum per  $y d v$ , factum erit ut annulus solidus inter curvas interceptus tandem ergo multiplicetur  $y^2 dz + z y dy$  per valorem gravitatis acceleratricis secundum  $PZ$  quæ prius inventa fuit, factum erit ut pondus fluidi inter curvas similis intercepti in puncto  $P$ , sumantur ejus facti fluxiones facta  $d z$  constanti, et nihilo æquantur illæ fluxiones, sic pondera omnium partium inter duas curvas contentarum fient æqualia, et habebitur æquatio fluxionalis curvæ quam meridianus Terræ affectat.

Alia etiam est in hoc Problemate conditio quæ brevis æquationem suppeditare posset, nempe (fig. præced.) cùm sit  $PQ$  ad  $ZV$  ut  $ZY$  ad  $YQ$ , et  $ZV$  sit ubique ut vis centrifuga puncti  $P$  quæ est semper proportionalis ordinatæ  $PQ$ , ratio  $ZY$  ad  $YQ$  constans esse debet. Bene ergo res se habet si utroque modo eadem obtineatur curva, sin minus, oportet ut inter has hypotheses aliqua sit repugnantia, nempe dari solidum, uniformiter densum, rotans circa axem et in æquilibrio constitutum, in quo media actio inter gravitatem et vim centrifugam sit perpendicularis ad curvam; quæ quidem dicta non poterunt ut præripiam palmam et laudem illi qui majori patientiâ aut

## PROPOSITIO XX. PROBLEMA IV.

*Invenire et inter se comparare pondera corporum in Terræ hujus regionibus diversis.*

(<sup>a</sup>) Quoniam pondera inæqualium crurum canalis aqueæ A C Q q c a æqualia sunt; et pondera partium, cruribus totis proportionalium et similiter in totis sitarum, sunt ad invicem ut pondera totorum, ideòque etiam æquantur inter se; erunt pondera æqualium et in cruribus similiter sitarum partium reciproçè ut crura, id est, reciproçè ut 230 ad 229. Et par est ratio homogeneorum et æqualium quorumvis et in canalis cruribus similiter sitorum corporum. Horum pondera sunt reciproçè ut crura, id est, reciproçè ut distantie corporum a centro Terræ. Proindè si corpora in supremis canalium partibus, sive in superficie Terræ consistent, erunt pondera eorum ad invicem reciproçè ut distantie eorum a centro. Et

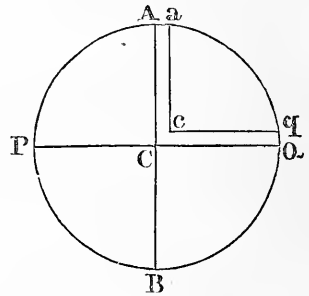

industriâ determinabit generalissimè meridiani figuram ex genuinis Newtonianis Principiis, nullâ præsuppositâ ad circulum, ellipsim, aliâque curvam affinitate, sive his calculis ipsis feliciter tractatis sive aliis.

(<sup>a</sup>) \* *Quoniam pondera.* Concipiatur (ut supra Prop. XIX.) canalis aqueæ plena a polo Q q ad centrum C c et inde ad æquatorum A a pergens. Quia oportet fluidum quiescere (ex Hyp.) erit fluidum in canalis crure A C in æquilibrio cum fluido in ejusdem canalis crure Q C, et portio quælibet fluidi in crure C A consistet in æquilibrio cum simili et similiter positâ fluidi portione in crure C Q (ex demonstratis, in Prop. præced.) idem quoque simili argumento colligitur de corporibus quibusvis homogeneis etiamsi fluida non sint. Quare corpora homogenea quæ sunt ut A C, Q C in locis A et Q constituta æquè gravia sunt versùs centrum C. Sed gravitas corporis in A positi quod est ut Q C est ad gravitatem alterius corporis homogenei ibidem constituti quod est ut A C sicut Q C ad A C. Sunt enim corporum homogeneorum in eodem loco consistentium pondera ut ipsamet corpora, ergò corporum homogeneorum in A et Q positorum gravitates sunt ut Q C ad A C. Eodem modo ostendetur gravitatem corporis in loco E, in alterâ quâcumque canali C E, esse ad gravitatem corporis æqualis et homogenei in loco Q, ut C Q ad C E; fluidum enim in canali A C E quiescere debet sicut in priori canali

A C Q (per Hyp.) undè, ex æquo, æqualium et homogeneorum corporum in Telluris superficie ubivis consistentium gravitates absolutæ sunt ut distantie a centro reciproçè.

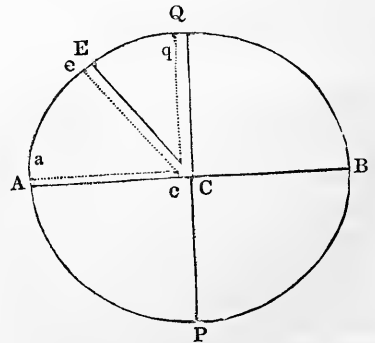

\* Gravitatem corporis in E esse ad gravitatem corporis in Q ut C Q ad C E verum est non mathematicè, sed quam proximè; directio enim gravitatis corporis positi in E non est secundùm E C, ita ut ad centrum C tendat, sed est perpendicularis superficièi Q E A (ut ex facto liquet) hinc gravitates in singulis punctis

eodem argumento pondera, in aliis quibuscunque per totam Terræ superficiem regionibus, sunt reciprocè ut distantiae locorum a centro: (b) et propterea, ex hypothesi quod Terra sphaeròis sit, dantur proportionès.

Unde tale confit Theorema, quod incrementum ponderis pergendo ab æquatore ad polos, sit quam proximè ut sinus versus latitudinis duplicatæ, vel quod perinde est, ut quadratum sinus recti latitudinis. (c) Et in

forent reciprocè ut radii osculatores curvæ, verùm ob figuram Terræ prope sphaericam id subtiliùs sectari videtur superfluum, tanto magis quod calculorum consequentiæ cum experimentis sint conferendæ, in quibus semper deficit mathematica ἀκριβεία.

91. (b) \* Et propterea. Ex hypothesi enim quod Terra sit sphaeròis, qualem vult Newtonus, hoc confit Theorema; quod scilicet incrementum ponderis pergendo ab æquatore ad polos sit quamproximè ut sinus versus latitudinis duplicatæ, vel quod perindè est, ut quadratum sinus recti latitudinis. Sit enim A P B A, ellipsis quæ

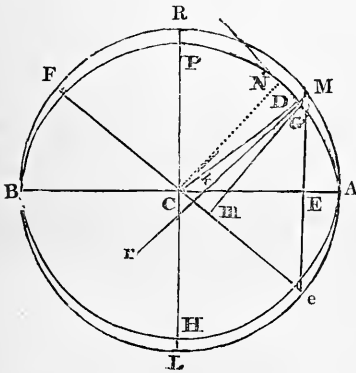

referat meridianum Terræ et A R B L A, circulus radio C A, descriptus ad quem ellipsis A P B A proximè accedit, sitque radius C A semi-diameter æquatoris terrestris, erit (ex natura ellipsis 247. Lib. I.) R P : M G = C R :

E M, ideòque M G =  $\frac{R P \times E M}{C R}$ . Sed

propter triangula D M G, E M C, similia, ubi ellipsis ad circulum proximè accedit (tunc enim D G, sumi potest pro rectà tangente ellipsis in puncto D, et ea tangens est quam proximè perpendicularis radio D C) est M G : M D = M C : M E ac proindè M G =  $\frac{M D \times M C}{M E}$ ,

erit ergo  $\frac{R P \times M E}{C R} = \frac{M D \times M C}{M E}$ , undè fit

M D =  $\frac{R P \times M E^2}{C R^2}$ . Jam verò ex puncto

M, ducatur perpendicularis M m ad rectam F e, erit e m sinus versus arcùs duplicatis A M, hoc

est, arcùs M e, sivè quia A M exhibet latitudinem (10) erit e m, sinus versus latitudinis duplicatæ; sed est e m  $\times$  e F = e M<sup>2</sup> (ex proprietate circuli). Quare ob datam e F, est e m ut e M<sup>2</sup>, vel etiam ut M E<sup>2</sup> ideòque M D, est ut  $\frac{R P \times e m}{C R^2}$ , vel ob datas  $\frac{R P}{C R^2}$ , fit M D, ut

e m, sivè ut M E<sup>2</sup>. Quia verò pondera in locis A et D sunt ut distantie locorum a centro reciprocè (ex dem.) erit incrementum ponderis in D, ut  $\frac{1}{C D} - \frac{1}{C A}$ , hoc est, ut C A - C D, vel ut C M - C D ideòque ut M D. Quare incrementum ponderis, &c.

(c) 92. \* Et in eadem circiter ratione. Minimus arcus circuli curvam aliquam in dato puncto osculantis pro arcu infinitesimo curvæ in hoc puncto usurpari potest (121. Lib. I.). Sed integri gradus sunt ut minimi arcus similes, arcus autem illi sunt ut radii circulorum curvam osculantium; quare gradus integri erunt ut iidem radii. Erit itaque gradus in loco D, ut radius circuli ellipsis ibidem osculantis, et gradus in loco A, itidem ut radius circuli ellipsis osculantis in eodem puncto A. Jam verò ducta perpendiculari C N, ad tangentem D N, sumptoque D r, pro radio osculante in D, erit D r ut D k<sup>3</sup>, sive quia est C P<sup>2</sup> = C N  $\times$  D k (ibid.) ob datam C P<sup>2</sup> erit D k ut  $\frac{1}{C N}$ , ideòque radius

circuli qui est ut D k<sup>3</sup>, erit ut  $\frac{1}{C N^3}$ , hoc est, ra-

dius circuli ellipsis osculantis est reciprocè ut cubus perpendiculari ex centro C in tangentem D N demissi. Quare incrementa graduum in

D, pergendo ab æquatore ad polos erunt ut  $\frac{1}{C N^3}$

—  $\frac{1}{C A^3}$  hoc est, ut C A<sup>3</sup> - C N<sup>3</sup>, sive ut

C M<sup>3</sup> - C N<sup>3</sup>, vel etiam ut C M<sup>3</sup> - C D<sup>3</sup> quoniam differentia rectarum C N, C D admodum exigua est. Sed est C M<sup>3</sup> = (C D + D M)<sup>3</sup> = C D<sup>3</sup> + 3 C D<sup>2</sup>  $\times$  D M + 3 C D  $\times$  D M<sup>2</sup> + D M<sup>3</sup>, ideòque C M<sup>3</sup> - C D<sup>3</sup> = 3 C D<sup>2</sup>  $\times$  D M + 3 C D  $\times$  D M<sup>2</sup> + D M<sup>3</sup> = 3 C D<sup>2</sup>  $\times$  D M, ob quantitates D M<sup>2</sup>, D M<sup>3</sup>, fere evanescentes respectu 3 C D<sup>2</sup>  $\times$  D M, sunt igitur incrementa graduum ut 3 C D<sup>2</sup>  $\times$  D M, sive ut D M, ob rectam C D proxime constantem. Quare incrementa graduum sunt ut ponderum incrementa.

93. Idem analyticè prestari potest quemadmodum elegantiissime, pro more suo, fecit clariss.

eâdem circiter ratione augentur arcus graduum latitudinis in meridiano. Ideoque cùm latitudo Lutetiæ Parisiorum sit 48 gr. 50'. ea locorum sub

D. de Maupertuis in Monumentis Paris. an. 1754. et in Libro de Figurâ Terræ. Semi-ellipsis P A p, referat meridianum sphaeroidis cuius est axis P p, diametrum verò secundum æquatorem A a. Ponatur C A = 1, C P = m, C N = x, E N = y erit (ex natura ellipsoeos per Lem. IV.

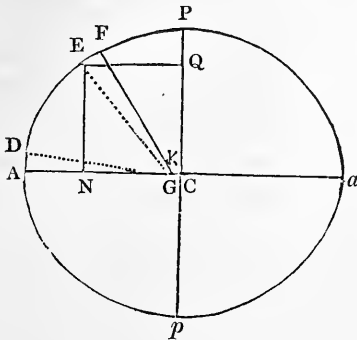

de Conicis)  $EN^2 : CP^2 = AN \times Na : AC^2$ , ideòque  $y^2 = m^2 \times (1 - xx)$  et  $y = m \sqrt{1 - xx}$ . Sit GE, radius circuli ellipsim osculantis in E, is erit (214. Lib. I.)  $= \frac{1}{m} (1 - xx + m mx)$ .

Quia verò  $EK^3 = \frac{EG \times PC^4}{AC^2}$  (239. Lib. I.) erit EK  $= m \sqrt{1 - x^2 + m^2 x^2}$ . Jam sinus anguli latitudinis AKE, dicatur s, posito sinu toto = 1, erit  $1 : s = m \sqrt{1 - x^2 + m^2 x^2} : m \sqrt{1 - xx}$ , ac proindè  $xx = \frac{1 - ss}{1 - ss + m m ss}$

quo valore substituto, loco xx in expressione radii osculatoris, fiet EG  $= \frac{m m}{(1 - ss + m m ss)^{\frac{5}{2}}}$ . Nunc conferantur simul duo gradus meridiani AD, EF, quorum unus incipiat ab æquatore, alter verò sumatur ubivis in arcu AP, sumpto AB, pro radio circuli ellipsim osculantis in A, erit (92.) AD : EF = AB : EG, sed est AB =  $\frac{PC^2}{AC}$  (241.

Lib. I.) = m m, quare si gradus AD dicatur A et gradus EF dicatur E, fiet A : E = m m :  $\frac{m m}{(1 - ss + m m ss)^{\frac{5}{2}}}$  ac proindè  $E = A \times (1 - ss + m m ss)^{-\frac{5}{2}}$ . Hæc formula exprimit relationem inter primum gradum latitudinis et alium quemlibet gradum, atque inter diametrum et axem.

94. Si quantitas  $1 + m m - ss$ , evehatur ad dignitatem cuius exponents est  $-\frac{5}{2}$  (550. Lib.

I.) erit  $E = A \times (1 - \frac{5}{2} (m m - 1) ss + \frac{5}{8} \times (m m - 1) ss^2 - \dots)$  vel  $A - E = \frac{5}{2} \times (m m - 1) A S^2 - \frac{1}{8} (m m - 1)^2 A S^4 + \dots$ . Quia verò sphaeris Terræ ad sphaeram proximè accedit, erit ferè  $m = 1$ , ideòque in superiori formulâ negligi poterunt termini in quibus quantitas  $m - 1$ , ad altiore potestatem evecta occurrit, undè fit pro Tellure  $2 A - 2 E = 3 (m m - 1) \times A S S$ . Si Terra ponatur versùs polos compressa, erit  $1 > m$  et  $E > A$ , hincque prodit  $E - A$ ,  $A S S = 3 \times (1 - m m) : 2$ . Quare iterum patet id quod jam demonstravimus (92.) arcus scilicet graduum latitudinis in meridiano augeri in duplicatâ ratione sinus recti latitudinis.

95. Si gradus AD, non computetur ab ipso æquatore, sed ubivis inter A et E sumatur, sitque S sinus anguli latitudinis, patet (94.) fore  $BD = \frac{m m}{(1 - SS + m m SS)^{\frac{5}{2}}}$  ideòque A : E =

$\frac{m m}{(1 - SS + m m SS)^{\frac{5}{2}}} : \frac{m m}{(1 - ss + m m ss)^{\frac{5}{2}}}$ , ac proindè  $A \times (1 - ss + m m ss)^{\frac{5}{2}} = E \times (1 - SS + m m SS)^{\frac{5}{2}}$ . Jam verò evectis terminis ut suprâ ad dignitatem cuius exponents  $\frac{5}{2}$ , neglectisque quantitibus evanescentibus (95.), fiet  $1 - m m = \frac{2(E - A)}{3 E \times (ss - SS)}$ .

Si gradus unus ab æquatore, alter a polo numeretur, erit s = 1, et S = 0, ideòque formula præcedens abit in hanc  $1 - m m = \frac{2(E - A)}{3 E}$ .

96. Si loco semi-diametrorum CA, CP, et sinus latitudinis ss, in æquatione  $xx = \frac{1 - ss}{1 - ss + m m ss}$ , (93.) substituantur expres-

siones quælibet indeterminatæ, æquatio præcedens quatuor continebit variables, quarum tribus cognitis quarta innotescet. Quare datis semi-diametro æquatoris CA, semi-diametro paralleli NC vel EQ, x, aut quod idem est, datis gradu æquatoris et gradu paralleli (sunt enim gradus illi ut ipsimet circuli, ideòque ut radii) et simul cognitâ latitudine, cuius sinus s, dabitur axis ellipsoidis. Simili prorsus modo ductâ quælibet aliâ ordinatâ EQ, quæ sit alterius paralleli semi-diameter, et mutatâ utcumque latitudine, institui poterit alia æquatio quatuor variables continens ac proindè duplex obtinebitur æquatio. Jam verò quia hæc utraque æquatio duas continet indeterminatas communes, nempe semi-diametros ellipsis, patet datis duorum parallelorum gradibus, datisque latitudinibus, per vulgares algebra regulas collatâ simul utraq; æquatione, determinari posse semi-diametrorum rationem. Cæterum hæc omnia constructionibus geometricis

æquatore 00 gr. 00', et ea locorum ad polos 90 gr. et duplorum sinus versi sint 1134,00000 et 20000, existente radio 10000, et gravitas ad polum sit ad gravitatem sub æquatore ut 230 et 229, et excessus gravitatis ad polum ad gravitatem sub æquatore ut 1 ad 229: (d) erit excessus gravitatis in latitudine Lutetiæ ad gravitatem sub æquatore, ut  $1\frac{11334}{20000}$  ad 229, seu 5667 ad 2290000. Et propterea gravitates totæ in his locis erunt ad invicem ut 2295667 ad 2290000. (e) Quare cum longitudes pendulorum æqualibus temporibus oscillantium sint ut gravitates, et in latitudine Lutetiæ Parisiorum longitudo penduli singulis minutis secundis oscillantis sit pedum trium Parisiensium et linearum  $8\frac{1}{2}$ , vel potius (f) ob pondus aëris  $8\frac{2}{9}$ : longitudo penduli sub æquatore superabitur a longitudine synchroni penduli Parisiensis, (g) excessu lineæ unius et 87 partium millesimarum lineæ. Et simili computo confit tabula sequens.

facile absolvi possunt, verum in præsentî mathe-  
maticâ præstat calculum adhibere.

(d) \* *Erit excessus gravitatis.* Excessus gravitatis ad polum dicatur E, excessus gravitatis in latitudine Lutetiæ dicatur e, sitque G gravitas sub æquatore, erit

$$E : G = 1 : 229$$

$$e : E = 11334 : 20000, \text{ ideóque}$$

per compositionem rationum et ex æquo e : G

$$= 1 \times 11334 : 229 \times 20000 = \frac{1 \times 11334}{20000} : 229,$$

hoc est, excessus gravitatis in latitudine Lutetiæ

$$\text{est ad gravitatem sub æquatore} = \frac{1 \times 11334}{20000} :$$

229 = 5667 : 2290000, et propterea addendo 5667 num. 2290000, gravitates totæ in his locis erunt ad invicem ut 2295667 ad 2290000.

(e) \* *Quare cum longitudes pendulorum.* (Cor. 4. Prop. XXIV. Lib. II.)

(f) \* *Ob pondus aëris.* Corpus oscillans in aëre ponderis sui partem amittit æqualem ponderis paris voluminis aëris; quare si idem corpus ponatur moveri in vacuo, paululum augetur debet illius pondus, ideóque celerius vibrabit, et ut ad isochroneitatem reducatur, augetur debet

longitudo penduli eadem ratione quâ augetur

gravitas: hinc cum  $\frac{1}{11000}$  parte plumbi pondus

in vacuo augeatur, tantumdem augetur debet pen-

duli longitudo quæ erit ergo ad  $440\frac{1}{2}$  lin. ut 11001

ad 11000, invenieturque  $440\frac{5}{9}$  (289. Lib II.).

Hinc in latitudine Lutetiæ Parisiorum longitudo

penduli ad minuta secunda oscillantis in vacuo

hic ponitur pedum trium Paris. et lin.  $8\frac{2}{9}$

proximè.

(g) \* *Excessu lineæ unius et 87 partium mil-*

*lesimarum.* Cum longitudes pendulorum æ-

qualibus temporibus oscillantium sint ut gravi-

tates, erit 2295667 ad 2290000 ut longitudo

penduli in latitudine Lutetiæ, hoc est, ut 3 ped.

$8\frac{2}{9}$  lin. vel ut  $\frac{3965}{9}$  lin. ad quartum proportiona-

lem  $\frac{9079850000}{20661003} = 439.468$ , qui est penduli

longitudo sub æquatore. Hæc autem demptâ

ex longitudine penduli in latitudine Lutetiæ

ped. 3. et  $8\frac{2}{9}$  lin., seu lin. 440. 555, remanet

excessus lineæ unius et 87 partium millesimarum

lineæ.

| <i>Latitudo<br/>loci.</i> | <i>Longitudo<br/>penduli.</i> |             | <i>Mensurâ gradus unius<br/>in meridiaño.</i> |
|---------------------------|-------------------------------|-------------|-----------------------------------------------|
| <i>grad.</i>              | <i>ped.</i>                   | <i>lin.</i> | <i>hexapedæ.</i>                              |
| 0                         | 3                             | 7,468       | 56637                                         |
| 5                         | 3                             | 7,482       | 56642                                         |
| 10                        | 3                             | 7,526       | 56659                                         |
| 15                        | 3                             | 7,596       | 56687                                         |
| 20                        | 3                             | 7,692       | 56724                                         |
| 25                        | 3                             | 7,812       | 56769                                         |
| 30                        | 3                             | 7,948       | 56823                                         |
| 35                        | 3                             | 8,099       | 56882                                         |
| 40                        | 3                             | 8,261       | 56945                                         |
| 1                         | 3                             | 8,294       | 56958                                         |
| 2                         | 3                             | 8,327       | 56971                                         |
| 3                         | 3                             | 8,361       | 56984                                         |
| 4                         | 3                             | 8,394       | 56997                                         |
| 45                        | 3                             | 8,428       | 57010                                         |
| 6                         | 3                             | 8,461       | 57022                                         |
| 7                         | 3                             | 8,494       | 57035                                         |
| 8                         | 3                             | 8,528       | 57048                                         |
| 9                         | 3                             | 8,561       | 57061                                         |
| 50                        | 3                             | 8,594       | 57074                                         |
| 55                        | 3                             | 8,756       | 57137                                         |
| 60                        | 3                             | 8,907       | 57196                                         |
| 65                        | 3                             | 9,044       | 57250                                         |
| 70                        | 3                             | 9,162       | 57295                                         |
| 75                        | 3                             | 9,258       | 57332                                         |
| 80                        | 3                             | 9,329       | 57360                                         |
| 85                        | 3                             | 9,372       | 57377                                         |
| 90                        | 3                             | 9,387       | 59382                                         |

Constat autem per hanc tabulam, quòd graduum inæqualitas tam parva sit, ut in rebus geographicis figura Terræ pro sphericâ haberi possit: <sup>(h)</sup> præsertim si Terra paulò densior sit versus planum æquatoris quàm versus polos.

Jam verò astronomi aliqui in longinquas regiones ad observationes astronomicas faciendas missi, observarunt quòd horologia oscillatoria tardius moverentur prope æquatorem quàm in regionibus nostris. Et primò quidem D. Richer hoc observavit anno 1672. in insulâ Cayennæ. Nam dùm observaret transitum fixarum per meridianum mense Augusto, reperit horologium suum tardius moveri quàm pro medio motu Solis, exis-

<sup>(h)</sup> \* Præsertim si Terra. In eo siquidem casu minui diametrorum differentiam ostendimus (in Prop. præced.).



tente differentiâ 2'. 28'' singulis diebus. Deinde faciendo ut pendulum simplex ad minuta singula secunda per horologium optimum mensurata oscillaret, notavit longitudinem penduli simplicis, et hoc fecit sæpius singulis septimanis per menses decem. Tum in Galliam redux contulit longitudinem hujus penduli cum longitudine penduli Parisiensis (quæ erat trium pedum Parisiensium, et octo linearum cum tribus quintis partibus lineæ) et reperit breviorē esse, existente differentiâ lineæ unius cum quadrante.

Postea Halleius noster circa annum 1677 ad insulam Sanctæ Helenæ navigans, reperit horologium suum oscillatorium ibi tardius moveri quàm Londini, sed differentiam non notavit. Pendulum verò brevius reddidit plusquam octavâ parte digiti, seu lineâ unâ cum semisse. Et ad hoc efficiendum, cùm longitudo cochleæ in imâ parte penduli non sufficeret, anulum ligneum thecæ cochleæ et ponderi pendulo interposuit.

Deinde anno 1682. D. Varin et D. des Hayes invenerunt longitudinem penduli singulis minutis secundis oscillantis in Observatorio Regio Parisiensi esse ped. 3. lin. 8 $\frac{2}{3}$ . Et in insulâ Goreâ eâdem methodo longitudinem penduli synchroni invenerunt esse ped. 3. lin. 6 $\frac{1}{2}$ . existente longitudinum differentiâ lin. 2. Et eodem anno ad insulas Guadaloupam et Martinicam navigantes, invenerunt longitudinem penduli synchroni in his insulis esse ped. 3. lin. 6 $\frac{1}{2}$ .

Posthac D. Couplet filius anno 1697 mense Julio, horologium suum oscillatorium ad motum Solis medium in Observatorio Regio Parisiensi sic aptavit, ut tempore satis longo horologium cum motu Solis congrueret. Deinde Ulyssipponem navigans invenit quòd mense Novembri proximo horologium tardius iret quàm priùs, existente differentiâ 2'. 13''. in horis 24. Et mense Martio sequente Paraibam navigans invenit ibi horologium suum tardiùs ire quàm Parisiis, existente differentiâ 4'. 12''. in horis 24. Et affirmat pendulum ad minuta secunda oscillans brevius fuisse Ulyssipponi lineis 2 $\frac{1}{2}$ . et Paraibæ lineis 3 $\frac{2}{3}$ . quàm Parisiis. (1) Rectius posuisset

(1) \* *Rectius posuisset.* Horologium tardius ibat Ulyssipponi quàm Parisiis, existente differentiâ 2'. 13''. seu 133''. ideòque horologium illud Parisiis conficiens 24 hor. spatio 86400''. Ulyssipponi conficiebat tantum 86400'' — 133''. hoc est, 86267''. Sed est longitudo penduli Parisiis ad minuta secunda oscillantis lin.  $\frac{3965}{9}$ . Quarè si longitudo penduli ad minuta secunda Ulyssipponi oscillantis dicatur L, erit (Cor. 4. Prop. XXIIV. Lib. II.)  $(86400)^2 : (86267)^2 = \frac{3965}{9} :$

L, seu 67184640000 : 29507491512885 = 3965  
 : L ac proinde  $L = \frac{29507491512885}{67184640000} = 439$   
 $\frac{13434552885}{67184640000} = 459\frac{5}{6}$  lin. circiter. Est autem longitudo penduli Parisiis ad minuta secunda oscillantis lin.  $\frac{3965}{9}$  seu 440.555, vel 440  $\frac{1}{2}$ , quarè differentia pendulorum Parisiis et Ulyssipponi ad minuta secunda oscillantium debet esse 440 $\frac{1}{2}$  — 489 $\frac{1}{6}$  = 1 $\frac{1}{3}$ . Rectius itaque posuisset

differentias esse  $1\frac{1}{3}$ . et  $2\frac{5}{9}$ . Nam hæ differentiæ differentiis temporum  $2'$ .  $13''$ . et  $4'$ .  $12''$ . respondent. Crassioribus hujus observationibus minus fidendum est.

Annis proximis (1699 et 1700) D. des Hayes ad Americam denuò navigans determinavit quòd in insulis Cayennæ et Granadæ longitudo penduli ad minuta secunda oscillantis, esset paulo minor quàm ped. 3. lin.  $6\frac{1}{2}$ . quòdque in insula S. Christophori longitudo illa esset ped. 3. lin.  $6\frac{3}{4}$ , et quòd in insula S. Dominici eadem esset ped. 3. lin. 7.

Annoque 1704. P. Feuilles invenit in Porto-bello in Americâ longitudinem penduli ad minuta secunda oscillantis, esse pedum trium Parisiensium et linearum tantum  $5\frac{7}{8}$ , id est, tribus ferè lineis breviorum quàm Lutetiæ Parisiorum, <sup>(k)</sup> sed errante observatione. Nam deinde ad insulam Martinicam navigans, invenit longitudinem penduli isochroni esse pedum tantum trium Parisiensium et linearum  $5\frac{1}{2}$ .

Latitudo autem Paraibæ est  $6^{\text{sr.}} 38'$ . ad austrum, et ea Porto-belli  $9^{\text{sr.}} 33'$ . ad boream, et latitudines insularum Cayennæ, Goreæ, Guadaloupæ, Martinicæ, Granadæ, Sancti Christophori, et Sancti Dominici sunt respectivè  $4^{\text{sr.}} 55'$ ,  $14^{\text{sr.}} 40'$ ,  $15^{\text{sr.}} 00'$ ,  $14^{\text{sr.}} 44'$ ,  $12^{\text{sr.}} 6$ ,  $17^{\text{sr.}} 19'$ , et  $19^{\text{sr.}} 48'$ , ad boream. Et excessus longitudinis penduli Parisiensis supra longitudes pendulorum isochronorum in his latitudinibus observatas sunt paulò majores quàm pro tabulâ longitudinum penduli superius computatâ. Et propterea <sup>(l)</sup> Terra aliquanto altior est sub æquatore quàm pro superiore

D. Couplet differentiam esse  $1\frac{1}{3}$ . Simili computatione patet, differentiam pendulorum Parisiis et Paraibæ esse  $2\frac{5}{9}$ .

<sup>(k)</sup> \* *Sed errante observatione.* Latitudo Porto-belli est  $9^{\circ} 33'$ . ad boream, et latitudo Martinicæ est  $14^{\circ} 44'$ . Hinc differentia latitudinum est  $5^{\circ} 11'$ . Est autem latitudo Lutetiæ  $48^{\circ} 50'$ . quare differentia latitudinum Lutetiæ et Porto-belli est  $59^{\circ} 17'$ . Sed præterquam quod observationes Feuillæi a Tabulâ Newtonianâ maximè discrepant, secum invicem non satis consentire videntur. Cùm enim differentia latitudinum  $39^{\circ} 17'$ . ex iisdem observationibus, præberit longitudinem penduli minorem Porto-belli quàm Parisiis, tribus fere lineis, differentia latitudinum Martinicæ et Porto-belli quæ est  $5^{\circ} 11'$ . majorem in hisce latitudinibus præbere debisset penduli differentiam quàm  $\frac{5}{8}$  lin. qualem invenit Feuillæus. Hunc cæteroguin diligentissimum observatorem non satis hæc in re accuratum fuisse confirmant observationes an. 1735. Porto-belli habitæ a clariss. viris DD. Godin et Bouguer, quorum prior penduli longitudinem Porto-belli invenit 36 poll. 7 lin.  $\frac{7}{8}$ ,

posterior verò eandem longitudinem summo consensu determinavit 36 poll. 7 lin.  $\frac{7}{9}$ .

<sup>(l)</sup> 97. *Terra aliquantò altior est.* Materia ad centrum redundans quæ densitas ibi major fit, seorsim a reliquâ Tellure uniformiter densâ spectetur, gravitas in Terram uniformiter densam erit reciprocè ut distantia a centro (ex demonstratis in Prop. XIX.). Gravitas autem in materiam redundantem erit reciprocè ut quadratum distantie a materiâ illâ quam proximè (Prop. LXXVI. Lib. I.). Cùm igitur in casu Terræ uniformiter densæ, illius superficies versus æquatorem elevetur, versus polum verò depressatur, gravitasque ad æquatorem minor sit quàm ad polum in ratione distantie poli a centro ad æquatoris semi-diametrum, ad prædictam autem materiam redundantem circa centrum gravitas ad æquatorem minor fit quàm ad polum in ratione duplicatâ distantie poli a centro ad æquatoris semi-diametrum, quæ ratio priori ratione simpliciter minor est, patet in casu Telluris versus centrum densioris ex utrâque simul causâ fieri ut gravitas ad æquatorem ex binis prioribus composita minor sit gravitate ad polum in ratione minore quàm est ratio distantie poli a centro

calculo, et densior ad centrum quàm in fodinis prope superficiem, nisi forte calores in zonâ torridâ longitudinem pendulorum aliquantulum auxerint.

Observavit utique D. Picartus quòd virga ferrea, quæ tempore hyberno, ubi gelabant frigora, erat pedis unius longitudine, ad ignem calefacta evasit pedis unius cum quartâ parte lineæ. <sup>(m)</sup> Deinde D. de la Hire observavit quòd virga ferrea quæ tempore consimili hyberno sex erat pedum longitudinis, ubi Soli æstivo exponebatur, evasit sex pedum longitudinis cum duabus tertiis partibus lineæ. In priore casu calor major fuit quàm in posteriore, in hoc verò major fuit quàm calor externarum partium corporis humani. Nam metalla ad Solem æstivum valde incalescunt. At virga penduli in horologio oscillatorio nunquam exponi solet calori Solis æstivi, nunquam calorem concipit calori externæ superficiei corporis humani æqualem. Et propterea virga penduli in horologio tres pedes longa, paulo quidem longior erit tempore æstivo quàm hyberno, sed excessu quartam partem lineæ unius vix superante. Proinde differentia tota longitudinis pendulorum quæ in diversis regionibus isochrona sunt, diverso calori attribui non potest. Sed neque erroribus astronomorum e Galliâ missorum tribuenda est hæc differentia. Nam quamvis eorum observationes non perfectè congruant inter se, tamen errores sunt adeo parvi ut contemni possint. Et in hoc concordant omnes, quod isochrona pendula sunt breviora sub æquatore quàm in Observatorio Regio Parisiensi, existente differentiâ non minore quàm lineæ unius cum quadrante, non majore quàm linearum  $2\frac{2}{3}$ . Per observationes D. Richeri in Cayenna factas differentia fuit lineæ unius cum quadrante. Per eas D. des Hayes differentia illa correctâ prodiit lineæ unius cum semisse, vel unius cum tribus quartis partibus lineæ. Per eas aliorum minus accura-

ad æquatoris semi-diametrum, et ideò ob minorem hanc gravitatem in æquatore respectu gravitatis ad polos, Tellus magis ad æquatorem elevaritur quàm pro superiori calculo, ac proinde longitudo pendulorum quæ gravitati acceleratrici proportionalis est (Cor. 4. Prop. XXIV. Lib. II.) paulò major esse debet quàm pro tabulâ longitudinum computatâ in casu Terræ uniformiter densæ.

<sup>(m)</sup> 9. \* *Deindè D. de la Hire.* Hisce observationibus adjungi debent instituta a clarissimo viro D. de Mairan experimenta quæ in Monum. Paris. an. 1735. leguntur. Ut caloris solaris vim exploraret, laminas ferri et cupri a loco clauso ac temperato vel etiam frigescente, ad locum solaribus radiis apertum transferebat, ibique plurium horarum spatio relinquebat. De-

inde laminarum dilatationem circino accuratè capiebat, mensurato prius caloris solaris incremento ope thermometri Reaumuriani. Observavit ob majorem Solis calorem respectu loci clausi in quo antea suspensum erat thermometrum, ad 15 vel 20 gradus liquorum pervenisse et ferri laminam 3 ped.  $8\frac{1}{2}$  lin. longam dilatari invenit  $\frac{1}{30}$  vel  $\frac{1}{24}$  lin. cuprum flavii coloris majorem quàm ferrum a radiis solaribus patiebatur dilatationem. Experimentum quoque tentavit in aquâ ebulliente; immersit nempe in eâ cuprum flavii coloris et ferrum, eandem plane in utroque metallo dilatationem fieri observavit; cæterum lamina cuprea tres pedes 8 lin.  $\frac{1}{2}$  longa, mense Julio, ascendente thermometro ad altitudinem 22 grad. suprâ congelationem, ob aquæ ebullientis calorem dilatatur  $\frac{1}{3}$  lin. circiter.

tas prodiit eadem quasi duarum linearum. Et hæc discrepantia partim ab erroribus observationum, (<sup>n</sup>) partim a dissimilitudine partium internarum Terræ et altitudine montium, et partim a diversis aëris caloribus, oriri potuit.

Virga ferrea pedes tres longa, tempore hyberno in Angliâ, brevior est quàm tempore æstivo, sextâ parte lineæ unius, quantum sentio. Ob calores sub æquatore auferatur hæc quantitas de differentiâ lineæ unius cum quadrante a Richero observatâ, et manebit linea  $1\frac{1}{2}$ : quæ cum lineâ  $1\frac{87}{1000}$  per theoriam jam ante collectâ probe congruit. Richerus autem observationes in Cayennâ factas, singulis septimanis per menses decem iteravit, et longitudes penduli in virgâ ferreâ ibi notatas cum longitudinibus ejus in Galliâ similiter notatis contulit. Quæ diligentia et cautela in aliis observatoribus defuisse videtur. Si hujus observationibus fidentum est, (<sup>o</sup>) Terra altior erit ad æquatorem quàm ad polos excessu milliarium septendecim circiter, ut supra per theoriam prodiit.

(<sup>n</sup>) \* *Partim a dissimilitudine.* Quæ de pendulorum longitudinibus dicta sunt in hac Propositione, supponunt homogeam esse Telluris materiam; si verò homogea non sit ubique, sed aliqua sit in partibus internis Terræ dissimilitudo, patet (96.) hinc quasdam oriri posse in pendulorum longitudinibus irregularitates. Similem ob causam, ex montium altitudine, varium cavitate inæqualitates aliquæ nasci poterunt, pro excessu enim vel defectu materiæ augetur vel minuetur gravitas. Observationum discrepantiam repeti etiam posse a diversis aëris caloribus manifestum est ex observationibus Picarti, la Hirii, et ex notâ præcedenti.

(<sup>o</sup>) \* *Terra altior erit.* Si hujus observationibus fidentum est, longitudo penduli sub æquatore superabitur a longitudine penduli synchroni Parisiensis excessu lineæ unius et 87 partium millesimarum lineæ, ideòque longitudo penduli sub æquatore erit 3. ped.  $\frac{4217}{9000}$  lin. seu 5. ped. 7. 468. lin. proximè, est enim longitudo penduli Paris. 3. ped.  $8\frac{5}{8}$  lin. sed est incrementum ponderis sive incrementum longitudinis penduli per gendo ab æquatore ad polos ut sinus versus latitudinis duplicatæ; ac proinde  $\frac{1087}{1000}$  seu 1 lin.

$\frac{87}{1000}$  erit ad incrementum longitudinis sub polo ut 11354 ad 20000. Quarè incrementum illud est  $1\frac{10406}{11354}$ , seu  $1\frac{919}{1000}$  proximè. Erunt ergo

pondera seu pendulorum longitudines sub æquatore et sub polo respectivè 5. ped. 7. 468 lin. et 3. ped. 9. 387 lin. hoc est proximè ut in tabulâ Newtonianâ. Sed pondera sunt reciprocè ut distantie a centro (ex demonstratis in Prop.

XIX.) ideòque 459468 est ad 441387 ut diameter versus polos est ad diametrum secundum æquatorem, sivè ut 229 ad 230 proximè, ideòque positâ semi-diametro Terræ (ut in Prop. præced.) patet (per notas in eandem Prop.) Terram altiozem esse ad æquatorem quàm ad polos excessu milliarium septendecim circiter.

99. Clariss. D. Campbell Londini in latitudine  $51^{\circ}$ .  $\frac{19}{2}$  et in Jamaicâ in latitudine  $18^{\circ}$ . accuratissimis observationibus institutis, invenit longitudinem penduli simplicis ad minuta secundæ Londini oscillantis esse 59.129. poll. Angl. idemque pendulum tardius ire in Jamaicâ quàm Londini deprehendit, existente differentiâ 1'. 58". spatio 24. hor. Ex his observationibus, eodem quo hactenus usi sumus computo, determinavit longitudinem penduli sub æquatore esse ad longitudinem penduli sub polis ut 39000 ad 39206, undè prodiit diameter æquatoris ad diametrum versus polos in ratione 39206 ad 39000 sivè ut 190 ad 189 ferè; ideòque positâ semi-diametro Terræ ut in Prop. præced. Terra altior erit ad æquatorem quàm ad polos excessu milliarium 41 circiter. Doctissimi viri DD. Godin, Bouguer, de la Condamine summâ diligentia in latitudine  $18^{\circ}$ . 27'. observationes habuerunt quæ cum observationibus D. Campbell probè congruunt. In id quoque conspirant observationes versus polum institutæ a celeberrimo D. de Maupertuis clarissimisque sociis ut Terram versus æquatorem magis elatam constituent quàm pro theoriâ Newtoni. Idem confirmat accurata graduum terrestrium mensura. Longitudo gradûs meridiani qui circulum polarem secat, a D. de Maupertuis inventa est 57457,9 hexaped. et longitudinem gradûs in Galliâ in  $45^{\circ}$ . 57100. hexaped. probabiliter assumi posse ostendimus. Hinc gradûs utriusque

differentia est 537. hexaped. aut ad minimum 300. hex. sed ex tabulâ Newtonianâ differentia inter 45. gr. et 65. est 240. hexapedarum, crescunt itaque gradus latitudinis pergendo ab æquatore ad polos magis quam juxta tabulam Newtonianam, ac proinde non solùm Terra est elata sub æquatore (94.), sed etiam diametrorum differentia ex observationibus major quam ex ipsâ theoriâ colligitur. Consulatur observationum series quam Transactionibus Anglicanis an. 1734. inseruit autor Versionis Gallicæ.

100. *Scholium.* Penduli longitudinem Romæ determinare pluribus experimentis tentavimus cum doctissimis et in observando versatissimis P.P. Boscovik et Maire S. J. mathematicis. Usi sumus methodo illâ accuratissimâ quam sagacissimus naturæ indagator summusque geometra D. de Mairan tradit in Monum. Acad. Reg. Paris. ad an. 1755., ubi experimenta recenset quæ cum incredibili curâ adversus omne errorum genus peregit. Paravimus itaque horologium oscillatorium a celeberrimo Grahame Londini constructum, nobisque ab illustrissimo D. Leprotti humanissimè commodatum, quod per appulsum fixæ ad telescopium immotum singulis observationum diebus dirigebamus ut tempus Solis medium indicaret. In machinâ quâdam immotâ constituimus plana duo horizontalia, e quorum altero filum pendebat laminis metallicis apè inter se congruentibus compressum cochlearum ope, alterum itâ sensim elevabatur per cochleas ut horizontalem situm servaret, et globum e filo suspensum inferius contingeret. Distantiam puncti suspensionis a puncto illo infimo globi, quo planum horizontale subjectum continebat, investigabamus ope mensuræ Londinensis bipedalis accuratissimæ, quam cum pluribus aliis consentientem P. Abbas Revillas clariss. vir, Publicus Professor Math. et Acad. Londin. Socius exhibuit nobis. Huic mensuræ inserta est altera regula mobilis quam pro arbitrio educere ad altitudinem 4. pedum conficiendam. Hanc igitur inter punctum suspensionis et punctum globi infimum interponcbamus perpendiculariter ad plana horizontalia, maximèque cavebamus ne in hâc mensurâ error aliquis irreperet. Plura idcirco negleximus experimenta in quibus filum extendebatur observationis tempore, aliaque rejecimus facta cum filo serico vel cum globo eburneo qui nimiam in aère resistantiam patiebatur. Sex igitur tantum quæ nobis tutissima visa sunt describemus; facta sunt cum globo cupreo cujus quælibet semi-diameter inventa est partium digiti Londinensis millesimarum 605, pondus verò unciarum  $4\frac{3}{8}$  seu granorum 2520. Illum suspendebamus e filo ex foliis aloës parato, quod Gallicè dicitur, *fil de pite*; hujusmodi filum  $21\frac{1}{2}$  ped. Londin. longum, æquiperponderat granis 5, et propterea pondus fili 44 digit. erat ad pondus globi ut 1 ad 2955, pondus verò 35. digit. ad pondus ejusdem globi ut 1 ad 3715. Hinc per ea quæ D. de Mairan loco citato demonstravit, si distantia puncti suspensionis a centro globi sit 44 digit. Lond. circiter, ex longitudine observatâ sui interceptâ inter punctum suspensionis et punctum infimum globi subtrahenda erit longi-

tudo 0,6023 digit. ut habeatur vera Longitudo penduli simplicis pendulo observationis isochroni. Si verò distantia puncti suspensionis a centro globi sit 35 digit. circiter, auferenda erit longitudo 0,6004 digit.

1. Experimentum 13. Julii manè.

Longitudo observata 45.145 digit. Lond.

Longit. subtrahenda. 0.6023

Longitudo vera  $44.5427.$

Numeravimus oscillationes globi 3261 eo tempore quo horologium oscillatorium 3479 absolvit, hoc est, intervallo 5480.69 secundorum temporis medii. Horologium enim tardius movebatur quam pro medio motu Solis, et differentia erat 42 secundorum pro horis 24. est igitur  $3480.69]^2$  ad  $5261]^2$  ut 44.5427 ad 59.09736 digit. Lond. quæ est longitudo penduli simplicis ad singula minuta temporis medii oscillantis.

2. Experimentum eadem die vespere. Longitudo observata 45. 18. digit. Lond. longitudo vera 44.5777. Numerus oscillationum globi 3387 tempore medio 3616.75 secund. undè habetur longitudo penduli simplicis ad singula minuta secunda oscillantis 39.0941 digit. Londin.

3. Experimentum 14. Julii. Longitudo observata 36.26. longitudo vera 35.6596 digit. Lond. numerus oscillationum globi 3740 tempore medio 3571.75 secund. longitudo penduli quæsita 39.09827. digit. Lond.

4. Experimentum 16. Julii. Longitudo observata 36.97. longitudo vera 36.3696. numerus oscillationum globi 3832 tempore medio 3695.88 secund. longitudo penduli quæsita 39.09703 digit. Lond.

5. Experimentum 19. Julii. Longitudo observata 35.185. longitudo vera 34.5846. digit. numerus oscillationum globi 3870 tempore medio 3659.85. secund. penduli quæsita 39.096485.

6. Experimentum 5. Augusti. Longitudo observata 45.427. longitudo vera 44.8247 digit. Lond. numerus oscillationum globi 3563 tempore medio 3815.05 secund. longitudo quæsita 39.097872.

Ex his omnibus experimentis invenitur media longitudo penduli 39.09686 digit. Lond. Verùm si rejiciatur secundum experimentum quod ab aliis quinque inter se probe consentientibus nimis differt; media longitudo prodit 39.0974 digit. Lond. Hoc autem experimentum secundum rejici debere, inde etiam concludimus quod sextum maximè accuratum nobis visum sit, nam omninò invariata fuit fili longitudo toto observationis tempore, et omnes concursus diligentissime notati inter se congruebant.

Pes Londinensis vulgò supponitur esse ad ped. Paris. ut 135 ad 144 vel etiam ut 1000 ad 1068, quâ ratione cum primùm usi essemus, longè minorem, quam par est, penduli longitudinem inveniebamus. Sed ratio illa in re ad eò subtili satis accurata non est. Nam D. Godin Monum. Acad. Reg. Scientiarum ad an. 1735. pag. 508, scribit se cum D. Bouguer observasse pedem Lond. se habere ad ped. Paris. ut 1351 $\frac{1}{3}$  ad 1440. Si hanc adhibeamus rationem, longitudo penduli Romæ erit 3. ped. Paris. 8. lin.

## PROPOSITIO XXI. THEOREMA XVII.

(p) *Puncta æquinoctialia regredi, et axem Terræ singulis revolutionibus annuis nutando bis (q) inclinari in eclipticam et bis redire ad positionem priorem.*

Patet per Corol. 20. Prop. LXVI. Lib. I. Motus tamen iste nutandi perexiguus esse debet, et vix aut ne vix quidem sensibilis.

<sup>28</sup>  
100. Tandem si ratio illa sit numeri 1351 ad 1440 ut quibusdam mathematicis mensurarum peritissimis videtur, major prodit penduli longitudo, nimirum ped. Paris. 3. lin. 8.3888.

Hæc sunt quæ ad Telluris figuram spectant. Hâc de re nova quamplurima an. 1740. et 1741. duplici Dissertatione edidit P. Boscowick S. J. insignis matheseos professor: maximè autem exoptandum ut ad hujusce quæstionis totiusque matheseos utilitatem salvi et incolumes redeant clariss. Academici qui ad definiendam Telluris figuram nobili ardore laboriosum iter versus æquatorem susceperunt. Simul enim collatis versùs polum et versùs æquatorem institutis observationibus, a doctissimis viris pro bono scientiarum in unum conspirantibus certissima de Telluris magnitudine et figurâ, gravitatis decremento, aliisque ad astronomiam, geographiam et physicam maximè momentosis speranda sunt.

(p) 101. *Puncta æquinoctialia.* Si Terra nullo alio motu præter motum progressivum in suâ orbitâ motumque vertiginis circa axem agitaretur, axem suum sibi semper parallelum retineret (Cor. 22. Prop. LXVI. Lib. I.) sed ob Telluris figuram versùs polos depressam et versùs æquatorem oblongatam fit ut axis situs perturbetur. Referat  $\varphi$   $\sigma$   $\omega$   $\wp$ , orbitam Telluris circâ Solem S, sitque A E B Q, ipsa Tellus cujus poli A et B, æquator E Q. Quoniam (ex Prop. præced.) Terra est spheroidis ad polos A et B, depressa et versùs æquatorem E Q, elata, instar globi annulo inherentis spectari poterit, annulo enim æquivalet materia redundans in regionibus æquatoris. Quare (per Cor. 20. Prop. LXVI.) annuli hujus nodi regredientur, hoc est, Tellus digressa a librâ  $\omega$ , ubi communis sectio eclipticæ et æquatoris versùs Solem S, dirigitur, et per  $\wp$  versùs  $\varphi$  pergens, ad nodum A priùs pertinget quàm ad  $\varphi$  pervenerit, et Tellus ab  $\varphi$  per  $\sigma$  versùs  $\omega$  progrediens priùs alterum nodum L attinget quàm  $\omega$  ubi in priori revolutione erat nodus: id est, æquatoris planum productum, per Solem priùs transibit quàm Telluris centrum ad  $\omega$  pervenerit, sed tunc contingit æquinoctium dum nempè Sol in plano æquatoris terrestris versatur (4.) illaque puncta pro æquinoctialibus habentur in quibus Sol videtur tem-

pore æquinoctiorum. Quare patet, stellis fixis quiescentibus, puncta æquinoctialia omniaque eclipticæ puncta quæ a punctis æquinoctialibus numerantur, regredi se in antecedentia moveri. Hic punctorum æquinoctialium regressus pendet ab actione Solis in materiam ad partes æquatoris redundantem, sed et Lunæ etiam non leves vires esse possunt; cùm enim Luna in eclipticæ plano aut non procul ab eo jaceat, ad eundem cum Sole effectum concurret. Sed infra computabitur motus æquinoctiorum ab utrâque vi, Solis scilicet et Lunæ oriundus.

(q) 102. *Bis inclinari in eclipticam.* In semi-revolutione Telluris circâ Solem a  $\omega$  per  $\wp$  ad  $\varphi$ , actio Solis inclinationem æquatoris in eclipticam minuere conatur cùm illa actio eam inclinationem augere conetur a  $\sigma$  ad  $\omega$ , hinc maxima fit inclinatio inter  $\omega$  et  $\wp$  postea minuitur ex Solis actione oriunda (Cor. 10. et 18.

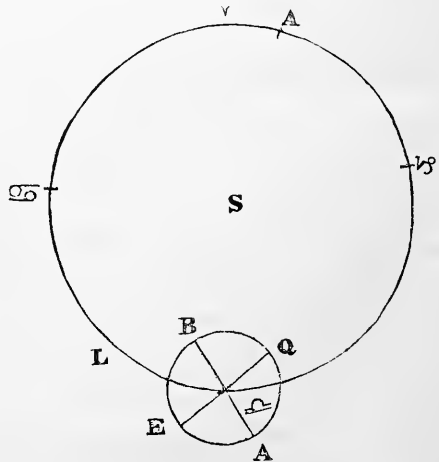

Prop. LXVI. Lib. I.) fitque inclinatio illa minima, cùm Terra est inter  $\wp$  et  $\varphi$ , cùm verò Tellus inter  $\varphi$  et  $\sigma$  pervenit, rursus restituitur præcedens inclinatio (ibid.) sique deinceps simulque cum æquatore Telluris axis oscillatur.

## PROPOSITIO XXII. THEOREMA XVIII.

*Motus omnes lunares, omnesque motuum inæqualitates ex allatis principiis consequi.*

Planetas majores, interea dum circa Solem feruntur, posse alios minores circum se revolventes planetas deferre, et minores illos in ellipsis, umbilicos in centrīs majorum habentibus, revolvi debere patet per Prop. LXV. Lib. I. Actione autem Solis perturbabuntur eorum motus multimodè, iisque adficiuntur inæqualitatibus quæ in Lunâ nostrâ notantur. Hæc utique (per Cor. 2, 3, 4, et 5. Prop. LXVI.) velocius movetur, ac radio ad Terram ducto describit aream pro tempore majorem, orbemque habet minus curvum, atque ideo propius accedit ad Terram, in syzygiis quàm in quadraturis, nisi quâtenus impedit motus eccentricitatis. Eccentricitas enim maxima est (per Corol. 9. Prop. LXVI.) ubi apogæum Lunæ in syzygiis versatur, et minima ubi idem in quadraturis consistit; et inde Luna in perigæo velocior est et nobis propior, in apogæo autem tardior, et remotior in syzygiis quàm in quadraturis. Progreditur insuper apogæum, et regrediuntur nodi, sed motu inæquabili. Et apogæum quidem (per Cor. 7. et 8. Prop. LXVI.) velocius progreditur in syzygiis suis, tardius regreditur in quadraturis, et excessu progressûs supra regressum annuatim fertur in consequentia. Nodi autem (per Corol. 2. Prop. LXVI.) quiescunt in syzygiis suis et velocissimè regrediuntur in quadraturis. Sed et major est Lunæ latitudo maxima in ipsius quadra-

Axis igitur Terræ singulis revolutionibus annuis nutando bis inclinatur in eclipticam et bis redit ad positionem priorem: hæc omnia faciliè intelligit qui in mentem revocaverit Prop. LXVI. Lib. I. ultimaque ejusdem Corollaria.

103. In singulis octantibus inter æquinoctia et solstitia sequentia, inclinatio axis Terræ ad eclipticam redit ad priorem magnitudinem, plurimumque annorum decursu sensibilibi non evadit, at regressus punctorum eclipticæ continuo fit in antecedentia, nec ad pristinum locum redeunt puncta æquinoctialia, nisi post integrum circumulum. Hinc mutatio quæ unius anni spatio insensibilis est, post plurimum annorum intervalla notabilis evadit.

104. Cùm stellæ fixæ quiescant et retrocedat communis sectio æquatoris et eclipticæ, necesse est ut mutabilis sit fixarum a punctis æquinoctialibus distantia et stellæ ab iisdem punctis versus orientem quotidie progredi videantur, undè ipsarum longitudes quæ in eclipticâ ab initio Arietis sive intersectione vernali eclipticæ et æquatoris computari solent, continuo crescunt, et

fixæ omnes videntur moveri in consequentia signorum. Hinc fit quod constellationes omnes antiquam sedem mutaverint. Sic constellatio Arietis quæ tempore Hipparchi propè intersectionem vernalem eclipticæ et æquatoris visa fuit, nunc ab eadem digressa in signo Tauri moratur, sicut et Tauri constellatio in Geminorum locum transivit, Geminique in Cancrum promoti sunt, ita ut unaquæque constellatio e suo in proximum locum successerit. \* Cùm autem hic, dum de inclinatione egimus, nec ad motum ipsum nodorum, nec ad excentricitatem orbitarum quas Terra aut Luna describunt, nec ad apsidum motus, nec ad irregularitatem molis Terræ attenderimus, nec denique ad aliorum planetarum actiones, quædam etiam eclipticæ inclinationi mutatio afferri potest, quæ forte perseverabit satis ut sensibilis evadat: inclinationis angulum 1'. centum annis decrescere volebat Louvillæus, cui non repugnant quæ Cassinus in Astronomiæ Elementis, ex variâ astronomorum æstimatione inclinationis eclipticæ retulit. Sed de iis plura in posterum erunt dicenda.

turis (per Corol. 10. Prop. LXVI.) quàm in syzygiis: et motus medius tardior in perihelio Terræ (per Corol. 6. Prop. LXVI.) quàm in ipsius aphelio. Atque hæ sunt inæqualitates insigniores ab astronomis notatæ.

Sunt etiam aliæ quædam <sup>(a)</sup> a prioribus astronomis non observatæ inæqualitates, quibus motus lunares adeo perturbantur, ut nullâ hactenus lege ad regulam aliquam reduci potuerint. Velocitates enim seu motus horarii apogæi et nodorum Lunæ, et eorundem æquationes, ut et differentia inter eccentricitatem maximam in syzygiis et minimam in quadraturis, et inæqualitas quæ variatio dicitur, augentur ac diminuuntur annuatim (per Corol. 14. Prop. LXVI.) in triplicatâ ratione diametri apparentis solaris. Et variatio præterea augetur vel diminuitur in duplicatâ ratione temporis inter quadraturas quam proximè (per Corol. 1. et 2. Lem. X. et Corol. 16. Prop. LXVI. Lib. I.) sed hæc inæqualitas in calculo astronomico ad prostaphæresin Lunæ referri solet, et cum eâ confundi.

### PROPOSITIO XXIII. PROBLEMA V.

*Motus inæquales satellitum Jovis et Saturni a motibus lunaribus derivare*

Ex motibus Lunæ nostræ motus analogi lunarum seu satellitum Jovis sic derivantur. Motus medius nodorum satellitis extimi jovialis, est ad motum medium nodorum Lunæ nostræ, in ratione compositâ ex ratione duplicatâ temporis periodici Terræ circa Solem ad tempus periodicum Jovis circa Solem, et ratione simplici temporis periodici satellitis circa Jovem ad tempus periodicum Lunæ circa Terram (per Corol. 16. Prop. LXVI. Lib. I.) <sup>(b)</sup> ideòque annis centum conficit nodus iste 8 gr. 24' in

<sup>(a)</sup> \* *A prioribus astronomis non observatæ.* Inæqualitates illæ quas hic per transennam enumerat Newtonus, æquationesque omnes seu correctiones deinceps commodius explicabuntur, et quomodò variatio Lunæ ad prostraphæresim in calculo astronomico referri soleat, exponetur. Variatio autem dicitur inæqualitas illa quâ fit ut motus Lunæ in primo mensis quadrante, sive pergente Lunâ a conjunctione ad quadraturam proximam retardetur, in secundo acceleretur dum tendit a quadraturâ ad oppositionem, in tertio retardetur rursus et in quarto iterum acceleretur.

<sup>(b)</sup> \* *Ideòque annis centum.* Tempus periodicum Terræ circa Solem est dierum 365.2565; tempus periodicum Jovis circa Solem est dierum 4332.514 (per Phæn. IV.) tempus periodicum satellitis circa Jovem est dierum 16.6880 (per Phæn. II.) et tempus periodicum Lunæ circa

Terram dierum 27.321. (Prop. XVII.) Sump-tisque logarithmis, erit

$$L. (365.2565)^2 = 5.1251956$$

$$L. 16.6880 = 1.2224043$$

$$\text{utriusque summa} = 6.3475999$$

$$\text{Deindè } L. (4332.514)^2 = 7.2734600$$

$$L. 27.321 = 1.4364966$$

$$\text{utriusque summa} = 8.7099566$$

Ab hæc ultimâ subtrahatur sum-

$$\text{ma superior} \quad - \quad - \quad - \quad 6.3475999$$

$$\text{residuum erit} \quad L. 2.3623567$$

Cui respondet numerus 230.38. Quarè ex hoc calculo et analogiâ Newtoni patet motum



antecedentia. Motus medii nodorum satellitum interiorum sunt ad motum hujus, ut illorum tempora periodica ad tempus periodicum hujus (per idem Corollarium) et inde dantur. Motus autem augis satellitis cujusque in consequentia est ad motum nodorum ipsius in antecedentia, ut motus apogæi Lunæ nostræ ad hujus motum nodorum, (per idem Corol.) et inde datur. Diminui tamen debet motus augis sic inventus in ratione 5 ad 9 vel 1 ad 2 circiter, <sup>(c)</sup> ob causam quam hic exponere non vacat. <sup>(d)</sup> Æquationes maximæ nodorum et augis satellitis cujusque ferè sunt ad æquationes maximas nodorum et augis Lunæ respectivè, ut motus nodorum et augis satellitum tempore unius revolutionis æquationum priorum, ad motus nodorum et apogæi Lunæ tempore unius revolutionis æquationum posteriorum. <sup>(e)</sup> Variatio satellitis e Jove spectati, est ad variationem Lunæ, ut sunt ad invicem toti motus nodorum temporibus quibus satelles et Luna ad Solem revolvuntur, per idem Corollarium; ideòque in satellite extimo non superat 5". 12'''.

nodorum satellitis extimi Jovis esse partem circiter 250. motus nodorum Lunæ, sed est motus annuus nodorum Lunæ 19°. 21'. 21'', ut dicitur postea. Hisce si multiplicetur motus ille annuus per 100 factumque dividatur per 250,

prodit motus nodorum satellitis intervallo annorum centum 8°. 24'. Ab hujus sæculi initio nullum in nodis satellitum jovialium sensibilem motum fuisse observatum testatur clariss. Cassinus in Elem. Astr.

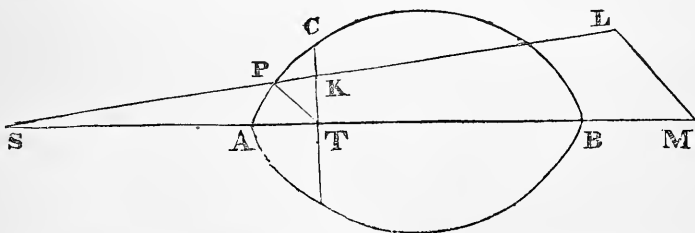

<sup>(c)</sup> 105. Ob causam quam hic exponere non vacat. Referat S Solem, sitque P satelles, putà Luna revolvens circà planetam primarium T scilicet Terram, in ellipseo umbilico positum; erit B apsis summa, A apsis ima, eritque T B, distantia maxima et A T distantia minima. Jam verò quò minor est distantia A T, respectu distantie T B, eò celerius apsides progrediuntur, (per not. in Cor. 8. Prop. LXVI. Lib. I.). Ea est correctionis causa quam autor noster non exponit. Cùm enim satellites Jovis et Saturni circà suos planetas primarios describant circulos ferè concentricos (Phæn. I. et II.) Luna verò circà Terram in orbità ellipticà revolvatur, et major sit motus nodorum in orbità ellipticà quàm in circulari, cæteris omnibus mantentibus, hinc motus augis cujuscumque satellitis per analogiam ex motu augis lunaris inventus, diminui debet in ratione paulò minore quàm 1 ad 2, calculo non absimili illi qui XXXI. Prop. instituetur.

gulares in singulis revolutionibus geniti, ideòque eorumdem errorem correctiones seu æquationes maximæ sunt ut satellitum tempora periodica respectivè (per Cor. 16. Prop. LXVI. Lib. I.). Sed tempora periodica sunt ut motus ipsi angulares respectivè (Lib. I.). Quare in eàdem quoque ratione sunt æquationes maximæ.

<sup>(e)</sup> \* Variatio satellitis e Jove spectati, hoc est, motus angularis satellitis est ad motum angularem Lunæ ut sunt ad invicem toti motus nodorum temporibus quibus satelles et Luna ad Solem revolvuntur, sive clarìus in ratione nodorum Lunæ ad motum nodorum annuum et temporis periodici Lunæ ad tempus periodicum satellitis (per Cor. 16. Prop. LXVI. Lib. I. et not. in idem Corol.). Jam verò motus nodorum Lunæ annuus est 69681''. ut postea statuitur a Newtono, nodus autem satellitis extimi jovialis annis centum conficit 8°. 24'. ideòque motus ejusdem annuus est  $302\frac{2}{3}$ , tempus periodicum Lunæ est dierum 27.521 et satellitis

<sup>(d)</sup> \* Æquationes maxima. Nam errores aa-

## PROPOSITIO XXIV. THEOREMA XIX.

*Fluxum et refluxum maris ab actionibus Solis ac Lunæ oriri.*

Mare singulis diebus tam lunaribus quàm solaribus bis intumescere debere ac bis defluere, patet (<sup>f</sup>) per Corol. 19. et 20. Prop. LXVI. Lib. I. ut et (<sup>g</sup>) aquæ maximam altitudinem, in maribus profundis et liberis, appulsum luminarium ad meridianum loci minori quàm sex horarum spatio sequi, uti fit in maris Atlantici et Æthiopici tractu toto orientali inter Galliam et Promontorium Bonæ Spei ut et in maris Pacifici littore Chilensi et Peruviano: in quibus omnibus littoribus aestus in horam circiter secundam, tertiam vel quartam, incidit, nisi ubi motus ab oceano profundo per loca vadosa propagatus usque ad horam, quintam, sextam, septimam aut ultra retardatur. Horas numero ab appulsu luminaris utriusque ad meridianum loci, tam infra horizontem quàm supra, et per horas diei lunaris intelligo vigesimas quartas partes temporis quo Luna motu apparente diurno ad meridianum loci revertitur. Vis Solis vel Lunæ ad mare elevandum maxima est in ipso appulsu luminaris ad meridianum loci. Sed vis eo tempore in mare impressa manet aliquamdiu et per vim novam subinde impressam augetur, donec mare ad altitudinem maximam ascenderit, id quod fiet spatio horæ unius duarumve, sed

extimi dierum 16.688. Sumptis logarithmīs erit

$$\begin{array}{r} \text{L.} \quad - \quad 69.681 = 4.8431144 \\ \text{L. dierum} \quad 27.321 = 1.4564966 \end{array}$$

$$\text{utriusque log. summa} = 6.2796110$$

$$\begin{array}{r} \text{Deindè L.} \quad 302\frac{2}{3} = 2.4805818 \\ \text{Log. dier.} \quad 16.688 = 1.2224043 \end{array}$$

$$\text{utriusque summa} = 3.7029861$$

Hæc subtrahatur a summâ superiori 6.2796110 remanet log. 2.5766249, cui respondet numerus 378. ferè. Quare ex analogiâ Newtoni et calculo colligitur variationem satellitis esse partem 378 variationis Lunæ circiter. Sed variationem Lunæ maximam in apogæo Solis deinceps determinat Newtonus 33'. 14". sive 1994'. Quare pars 378. est 5". 15'" ut Newtonus invenit, quamproximè.

(<sup>f</sup>) \* *Per Cor. 19. et 20.* Si fluidum in alveo per superficiem cujusvis planetæ excavato contineatur, simulque cum planetâ motu diurno periodico uniformiter revolvatur, partes singulæ hujus fluidi per vices acceleratæ et retardatæ in syzygiis suis, hoc est, in meridie et mediâ nocte velociores erunt; in quadraturis sive horâ sextâ matutinâ, et vespertinâ tardiores quàm superficies

globi contigua, quare fluet in alveo refluatque per vices perpetuò (per Cor. 19. et 20.) idem postea iterum demonstrabitur, viresque Solis et Lunæ seorsim computabuntur.

(<sup>g</sup>) \* *Aquæ maximam altitudinem.* Rem ita se habere patet ex observatis aestibus marinis, ratio autem hæc est. Vis Solis vel Lunæ ad mare elevandum maxima est in ipso appulsu luminaris ad meridianum et postea decrescit, attamen hujus vis effectus nondum est maximus. Omnis enim motus semel impressus perseverat uniformiter, donec motu contrario destruatür vel saltem retardetur. Hinc fit ut fluxus maris per sex circiter horas ante-meridianas auctus et cum motu diurno conspirans acceleratus, majori celeritate ulterius pergere debeat et aquas magis magisque attollet, usque dum eadem vis motui diurno contraria fluidi cursum paulatim sistat et aquas cogat refluere. Hæc motus retardatio maximè circa octantes sive horam tertiam notabilis est. Alia non desunt exempla maximorum effectuum qui post causas maximas contingunt. Non in ipsis solstitiis æstivis maxime fervet æstas, sicut neque in ipsis solstitiis hybernis maxime friget hiems; sed integro circiter mense post solstitia maximus deprehenditur æstatis hyemisque effectus. Indubitatâ quoque constat experimentiâ summum calorem secundâ aut tertiâ post meridiem horâ fieri.

sæpius ad littora spatio horarum trium circiter, vel etiam plurium si mare sit vadosum.

(<sup>h</sup>) Motus autem bini, quos luminaria duo excitant, non cernentur distinctè, sed motum quendam mixtum efficient. In luminarium conjunctione vel oppositione conjungentur eorum effectus, et componetur (<sup>i</sup>) fluxus et refluxus maximus. In quadraturis Sol attollet aquam ubi Luna deprimat, deprimetque ubi Luna attollit; et ex effectuum differentiâ æstus omnium minimus orietur. Et quoniam, experienciâ teste, major est effectus Lunæ quàm Solis, incidet aquæ maxima altitudo in horam tertiam lunarem circiter. Extra syzygiâs et quadraturas, æstus maximus qui solâ vi lunari incidere semper deberet in horam tertiam lunarem, et solâ solari in tertiam solarem, compositis viribus incidet in tempus aliquod intermedium quod tertiæ lunari propinquius est; ideóque in transitu Lunæ a syzygiis ad quadraturas, ubi hora tertia solaris præcedit tertiam lunarem, maxima aquæ altitudo præcedet etiam tertiam lunarem, idque maximo intervallo paulo post octantes Lunæ, et paribus intervallis æstus maximus sequetur horam tertiam lunarem in transitu Lunæ a quadraturis ad syzygiâs. Hæc ita sunt in mari aperto. Nam in ostiis fluviorum fluxus majores cæteris paribus tardius ad ἀκμὴν venient.

Pendent autem effectus luminarium ex eorum distantiiis a Terrâ. In minoribus enim distantiiis majores sunt eorum effectus, in majoribus minores, idque (<sup>k</sup>) in triplicatâ ratione diametrorum apparentium. Igitur Sol tempore hyberno, in perigæo existens, majores edit effectus, efficitque ut æstus in syzygiis (<sup>l</sup>) paulò majores sint, et in quadraturis paulò minores (cæteris paribus) quàm tempore æstivo; et Luna in perigæo singulis mensibus majores ciet æstus quàm antè vel post dies quindecim, ubi in apogæo versatur. (<sup>m</sup>) Unde fit ut æstus duos omnino maximi in syzygiis continuis se mutuo non sequantur.

Pendet etiam effectus utriusque luminaris ex ipsius declinatione seu distantiiâ ab æquatore. Nam si luminare in polo constitueretur, traheret illud singulas aquæ partes constanter, sine actionis intensione et remissione, ideóque nullam motûs reciprocationem cieret. Igitur luminaria

(<sup>h</sup>) \* *Motus autem bini.* Quemadmodum corpus quodvis duplici vi sollicitatum in lineis duabus progredi nequit, sed conjunctis viribus parallelogrammi diagonalem eodem modo describit ac si unicâ vi juxtâ diagonalis directionem urgeretur (41. Lib. I.) itâ motus bini quos luminaria hæc duo excitant non cernentur distinctè, sed motum quendam mixtum efficient.

(<sup>i</sup>) \* *Fluxus et refluxus maximus,* ut potè e virium summâ tum temporis oriundus.

(<sup>k</sup>) \* *In triplicatâ ratione diametrorum* (Cor. 14. Prop. LXVI. Lib. I.).

(<sup>l</sup>) \* *Paulò majores sint,* ob majorem virium summam et in quadraturis paulò minores ob minorem virium differentiam quàm tempore æstivo.

(<sup>m</sup>) \* *Undè fit ut æstus.* Si enim Luna in syzygiarum alterâ sit circâ perigæum, æstumque maximum conjunctis cum Sole viribus tunc temporis excitet, necesse est ut in alterâ syzygiâ versetur circâ apogæum minoresque vires obtineat.

recedendo ab æquatore polum versus, effectus suos gradatim amittent, et propterea minores ciebunt æstus in syzygiis solstitialibus quàm in æquinoctialibus. In quadraturis autem solstitialibus majores ciebunt æstus quàm in quadraturis æquinoctialibus, eo quod Lunæ jam in æquatore constitutæ effectus maximè superat effectum Solis. Incidunt igitur æstus maximi in syzygias et minimi in quadraturas luminarium, circa tempora æquinoctii utriusque. Et æstum maximum in syzygiis comitatur semper minimus in quadraturis, ut experientiâ compertum est. Per minorem autem distantiam Solis a Terrâ, tam tempore hyberno quàm tempore æstivo, sit ut æstus maximi et minimi sæpiùs præcedant æquinoctium verum quàm sequantur, et sæpius sequantur autumnale quàm præcedant.

Pendent etiam effectus luminarium ex locorum latitudine. Designet  $A p E P$  Tellurem aquis profundis undique coopertam;  $C$  centrum ejus;  $P, p$  polos;  $A E$  æquatorem;  $F$  locum quemvis extra æquatorem;  $F f$  parallelum loci;  $D d$  parallelum ei respondentem ex alterâ parte æquatoris;  $L$  locum quem Luna tribus ante horis occupabat;  $H$  locum Telluris ei perpendiculariter subjectum;  $h$  locum huic oppositum;  $K, k$  loca inde gradibus 90 distantia,  $C H, C h$  maris altitudines maximas mensuratas a centro Telluris; et  $C K, C k$  altitudines minimas: et si axibus  $H h, K k$  describatur ellipsis, deinde ellipseos hujus revolutione circa axem majorem  $H h$  describatur sphaeroidis  $H P K h p k$ ; designabit hæc (<sup>n</sup>) figuram maris quam proximè, et erunt  $C F, C f, C D, C d$  altitudines maris in locis  $F, f, D, d$ .

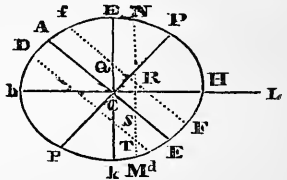

(<sup>n</sup>) 106. \* *Figuram maris quam proximè.* Circulus centro  $T$  descriptus Tellurem referat; circulus autem centro  $L$  descriptus exhibeat Lunam. Si nulla esset in Tellurem actio, Tellus profundis aquis undiquè cooperta et quiescens (per Hyp.) in sphaeram sese componeret. At singulæ Telluris partes gravitant in Lunam, estque gravitas in Lunam in ratione duplicatâ distantiarum a centro reciprocè. Jam verò recta  $L T$ , exponat gravitatem acceleratricem corporis in centro  $T$  positi versus Lunam, sitque  $E$  quolibet fluidi marini particula. Si in rectâ  $L E$  productâ sumatur  $L K$  aequalis  $L T$ , sitque  $L F$  ad  $L K$  in duplicatâ ratione  $L K$  ad  $L E$ , recta  $L F$  exponet gravitatem corporis in loco  $E$  versus Lunam, quæ vis dividitur in vires ut  $F G$  et  $G L$  (Prop. LXVI. Lib. I.). Si autem a vi illâ quæ corpus in  $E$  locatum urgetur, quæ est ut  $G L$ , auferatur vis ut  $T L$  quæ centrum Telluris urgetur versus Lunam, relinquuntur vires ut  $F G, G T$ , quibus corpus  $E$  sollicitatur præter vim propriæ gravitatis quæ tendit versus centrum Terræ et vim ipsi commu-

nem cum centro ipsius Terræ. Jam sit  $C$  punctum Telluris cujus zenith Luna imminet,  $A$  verò punctum oppositum, sintque  $B$  et  $D$  puncta circumposita, sive potius exhibeant circulum horizontis in quo Luna versatur, liquet punctum  $G$  a  $T$  maximè distare, ubi punctum  $E$  est aut in  $C$ , aut in  $A$ ; in priori casu  $G$  transeat in  $M$ , in posteriori in  $N$ ; dum verò punctum  $E$  versatur in circulo  $B D$ , punctum  $G$  ferè coincidit cum  $T$ , nullaque partibus in circulo  $B D$  locatis relinquuntur vis præter vim gravitatis propriæ atque vim  $F G$ ; ipsa verò  $F G$ , fit  $B T$  aut  $D T$ , coëuntibus punctis  $F$  et  $K$ ; quare fluidi particulae in locis  $B$  et  $D$ , præter vim gravitatis propriæ urgerentur etiam versus centrum  $T$  vi ex Lunâ procedente, particulae in loco  $C$ , versus Lunam magis attrahuntur quàm Terra integra quæ in centro  $T$  locata fingi potest; particulae autem in loco  $A$ , versus Lunam minus attrahuntur quàm Terra integra in  $T$ , ideòque eodem modo afficiuntur ac si ad partes contrarias urgerentur. At particulae in circulo  $B D$ , magis gravitant versus  $T$ ; in locis inter

Quinetiam si in præfatâ ellipseos revolutione punctum quodvis N describat circulum N M, secantem parallelos F f, D d in locis quibusvis R, T, et æquatorem A E in S; erit C N altitudo maris in locis omnibus R, S, T, sitis in hoc circulo. Hinc in revolutione diurnâ loci cujusvis F, affluxus erit maximus in F, horâ tertiâ post appulsum Lunæ ad meridianum supra horizontem, postea defluxus maximus in Q horâ tertiâ post occasum Lunæ, dein affluxus maximus in f horâ tertiâ post appulsum Lunæ ad meridianum infra horizontem; ultimo defluxus maximus in Q horâ tertiâ post ortum Lunæ; et affluxus posterior in f erit minor quàm affluxus prior in F. Distinguitur enim mare totum in duos omnino fluctus hemisphæricos, unum hemisphærio K H k ad boream vergentem, alterum in hemisphærio opposito K h k; quos igitur fluctum borealem et fluctum australem nominare licet. Hi fluctus semper sibi mutuò oppositi veniunt per vices ad meridianos locorum singulorum, interposito intervallo horarum lunarium duodecim. Cùmque regiones boreales magis participant fluctum borealem, et australes magis australem, inde oriuntur æstus alternis vicibus majores et minores, in locis singulis extra æquatorem, in quibus luminaria oriuntur et occidunt. Æstus autem major, Lunâ in verticem loci declinante, incidet in horam circiter tertiam post appulsum Lunæ ad meridianum supra horizontem, et Lunâ declinationem mutante vertetur

A, vel C, et B vel D, intermediis fluidi particulae utramque conditionem participant; quo viciniore sunt fluidi terrestres partes punctis C et A, eò minus graves sunt, nam actio Lunæ sivè vis ut G T, vim propriam gravitatis versus T minuit, et quo propiores sunt punctis B et D, eò graviores fiunt, eadem enim actio lunaris sivè vis ut F G, gravitatem propriam auget. Quia verò globus A B C D, fluido satis profundo undique coopertus ponitur, fluidi autem partes cedunt vi cuiuscumque illatae et cedendo facile moventur inter se, fluidum illud versus A et C positum a fluido versus B et D, posito expelletur, levius scilicet a graviore, attolletur ergò fluidum versus A et C, deprimeturque versus B et D, donec scilicet major fluidi moles et altitudo majorem gravitatem compenset, et ubique constitutur æquilibrium. Quapropter superficies ma-

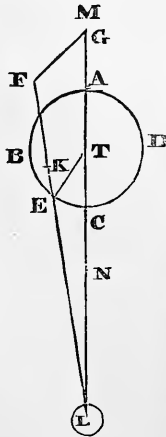

ris sese componet in figuram sphaeroidem cujus axis est recta A C, quæ producta per Lunam transit. Hinc patet figuram maris in sphaeroidem oblongam formari debere.

107. Simili argumento patet consideratâ Solis actione fluidum terrestre componi in sphaeroidem oblongam cujus axis productus per Solem transit. Si enim (in fig. præced.) globus L non Lunam sed Solem designet, cætera se habent ut suprâ. At in hoc casu minor erit quàm in altero axium differentia. Nam fluidi tumor in C hinc oritur quod fluidum magis gravitet versus Lunam quàm Telluris centrum T, tumor autem fluidi in A, inde provenit quod Terræ centrum magis quàm fluidum versus Lunam gravitet; quare, si hæc elevatio Solis actioni tribuatur, minor erit effectus quamvis actio Solis in Terram major sit quàm actio Lunæ in eandem, Telluris enim semi-diameter T C vel T A fere evanescit respectu immensæ Solis a Terrâ distantia, ideoque fluidi in C locati gravitas versus Solem erit insensibiliter major gravitate Telluris versus eundem, et fluidi in A positi gravitas versus Solem erit insensibiliter minor gravitate Telluris versus eundem, quare figura sphaeroidea inde genita parum intumescet ad vertices C et A, parumque in circulo B D deprimetur, attamen propter immensas Solis licet remotissimi vires, aliquis erit actionis solaris effectus.

in minorem. Et fluxuum differentia maxima incidet (°) in tempora solstitiorum; præsertim si Lunæ nodus ascendens versatur in principio Arietis. Sic experientiâ compertum est, quod æstus matutini tempore hyberno superant vespertinos, et vespertini tempore æstivo matutinos, ad Plymthum quidem altitudine quasi pedis unius, ad Bristoliam verò altitudine quindecim digitorum: observantibus Colepressio et Sturmio.

Motus autem hactenus descripti mutantur aliquantulum per vim illam reciprocatationis aquarum, quâ maris æstus, etiam cessantibus luminarium actionibus, posset aliquamdiu perseverare. Conservatio hæcce motûs impressi minuit differentiam æstuum alternorum; et æstus proximè post syzygias majores reddit, eosque proximè post quadraturas minuit. Unde fit ut æstus alterni ad Plymthum ad Bristoliam non multò magis differant ab invicem quàm altitudine pedis unius vel digitorum quindecim; utque æstus omnium maximi in iisdem portibus, non sint primi a syzygiis, sed tertii. Retardantur etiam motus omnes in transitu per vada, adeo ut æstus omnium maximi, in fretis quibusdam et fluviorum ostiis, (P) sint quarti vel etiam quinti a syzygiis.

(°) \* *In tempora solstitiorum.* Tunc enim in syzygiis utrumque luminare ab æquatore maximè declinat, atquè fluxuum differentia adhuc augebitur, si Lunæ nodus ascendens versatur in principio Arietis; nam præter declinationis Solis maximam, Luna quoque Soli conjuncta quantitate latitudinis maximæ in boream aut austrum magis declinat. Hinc fit fluctus borealis nobis vicinissimus et fluctus australis remotissimus in eadem revolutione diurnâ.

(P) \* *Sint quarti vel etiam quinti.* In Opusculo de Mundi Systemate quædam occurrunt observationes quæ ad hunc locum pertinent, eas itaque exscribemus. Fieri etiam potest, inquit autor, ut æstus omnium maximus sit quartus vel quintus a syzygiis vel tardius adveniat, eò quod retardantur motus marium in transitu per loca vadosa ad littora. Sic enim æstus accedit ad littus occidentale Hiberniæ horâ tertiâ lunari, et post horam unam et alteram ad portus in litore australi ejusdem insulæ ut et ad insulas Cassiterides vulgò Sorling dictas. Dein successivè ad Falmuthum, Plymthum, Portlandiam insulam, Vectam, Winchelseiam, Doveriam, ostium Tamesis et Pontem Londinensem, consumptis horis duodecim in hoc itinere. Sed et oceani ipsius alveis haud satis profundis impeditur æstuum propagatio, incidit enim æstus ad insulas Fortunatas et ad occidentalia marique Atlantico exposita littora Hiberniæ, Galliæ, Hispaniæ et Africæ totius usque ad Caput Bonæ Spei in horam tertiam lunarem, præterquam in locis nonnullis vadosis ubi æstus impeditus tardius advenit, inque freto Gaditano quod motu ex mari Mediterraneo propagato citiùs æstuat; per-

gendo verò de his littoribus per oceani latitudinem ad oras Americæ, accedit æstus primò ad Brasiliæ littora maximè orientalia circâ horam lunarem quartam vel quintam; deindè ad ostium fluvii Amazonum horâ sextâ, ad insulas verò adjacentes horâ quartâ, postea ad insulas Bermudas horâ septimâ et ad Floridæ portum S. Augustini horâ 7½. Tardius igitur progreditur æstus per oceanum quàm pro ratione motûs Lunæ; et pernecessaria est hæcce retardatio ut mare eodem tempore descendat inter Brasiliam et Novam Franciam, ascendatque ad insulas Fortunatas et littora Europæ et Africæ et viceversâ. Namque mare ascendere nequit in uno loco quin simul descendat in altero. Lege jam descriptâ agitari quoque mare Pacificum verisimile est. Namque æstus altissimi in litore Chiliensi et Peruviano incidere dicuntur in horam tertiam lunarem, sed quâ velocitate propagantur inde ad littus orientale Japoniæ et ad insulas Philippinas cæterasque regno Sinarum adjacentes nondum reperi.

108. In alveis fluminum pendet influxus et refluxus a fluminum cursu. Nam cursus ille facit aquam tardiùs influere ex mari, et in mare citius et velocius refluere atquè adeò diutius refluere quàm influere, præsertim si longè in flumen ascenditur ubi minor est vis maris. Sic in fluxio Avonæ ad tertium lapidem infrâ Bristoliam refert Sturmius aquam horis quinque influere, septenis refluere suprâ Bristoliam, ut ad Canesham vel Bathonium differentia procul dubio major est. Pendet etiam hæc differentia a magnitudine fluxûs et refluxûs. Nam prope luminarium syzygias, vehementior maris motus facilius

Porro fieri potest ut æstus propagetur ob oceano per freta diversa ad eundem portum, et citius transeat per aliqua freta quàm per alia: quo in casu æstus idem, in duos vel plures successivè advenientes divisus, componere possit motus novos diversorum generum. Fingamus æstus duos æquales a diversis locis in eundem portum venire, quorum prior præcedat alterum spatio horarum sex, incidatque in horam tertiam ab appulsu Lunæ ad meridianum portus. Si Luna in hocce suo ad meridianum appulsu versabatur in æquatore, venient singulis horis senis æquales affluxus, qui in mutuos refluxus incidendo eosdem affluxibus æquabunt, et sic spatio diei illius efficiant ut aqua tranquillè stagnet. Si Luna tunc declinabat ab æquatore, fient æstus in oceano vicibus alternis majores et minores, uti dictum est; et inde propagabuntur in hunc portum affluxus bini majores et bini minores, vicibus alternis. Affluxus autem bini majores component aquam altissimam in medio inter utrumque, affluxus major et mi-

superando resistentiam fluminum faciet aquam citius ac diutius influere, adæque minuet hanc differentiam: interea verò dum Luna ad syzygias properat, necesse est ut flumina ob cursus suos per magnitudinem æstuum impeditos magis impleantur et propterea maris refluxum paulò magis impediunt proximè post syzygias quàm proximè antè. Eà de causâ æstus omnium tardissimi non incident in ipsas syzygias, sed paulò præcedent. Dixi æstus etiam antè syzygias retardari vi Solis. Conjungatur causa utraque, et æstuum retardatio et major erit et syzygias magis præcedet. Quæ omnia ita se habere colligo ex tabulis æstuum quas Flamsteedius ex observationibus quamplurimis construxit.

109. Æstuum magnitudo non parum etiam pendet a magnitudine marium, ut in Opusculo citato observat clariss. autor. Sit C centrum Terræ, E A D B oblonga maris figura, C A semi-axis major, C B semi-axis minor priori in-

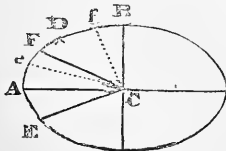

sistens ad angulos rectos. Sumatur D punctum medium inter A et B, sitque E C F, vel ipsi æqualis e C f angulus ad centrum Terræ, quem subtendit latitudo maris littoribus E, F, vel e, f, terminari; versetur autem punctum A, in medio inter puncta E, F, et punctum D in medio inter puncta e, f. Si per differentiam altitudinum C A, C B, exponatur quantitas æstus in mari satis profundo Terram totam cingent, ex-

cessus altitudinis C A super altitudinem C E vel C F designabit maximam quantitatem æstus in medio maris E F littoribus E, F terminati, et excessus altitudinis C e super altitudinem C f, exponet maximam quantitatem æstus ad littora ejusdem maris. (Nam, differentia inter diametrum bisecantem angulum datum quem faciunt duæ diametri ellipseos et alterutram ex illis diametris major esse non potest ex naturâ ellipseos quàm si illa diameter bisecans sit semi-axis major et differentia inter illas duas ipsas diametros angulum datum constituentes major esse nequit quàm si diameter angulum bisecans faciat angulum cum axe semi-rectum.) Unde patet æstus ad littora esse propèmodum ut maris latitudo E F, arcu quadrantali non major. Hinc fit ut nullus aut ferè nullus observetur aquarum motus in maribus non satis latè patentibus, nisi cum oceano ipso liberè communicent. Si enim nihil aut parum cum oceano communicent, ut accidit in mari Mediterraneo, æstus quoque eam ob causam minor deprehenditur. Hinc est etiam quod prope æquatorem ubi mare inter Africam et Americam angustum est, æstus sint multo minores quàm hinc inde in zonis temperatis ubi maria latè patent, et in maris Pacifici littoribus fere singulis tam Americanis quàm Sincis et intrâ tropicos et extrâ. Contingere tamen potest ut æstus qui in oceano mediocri est, in fluviis evadat maximus propter transitus angustias littorumque seorsim cõjunctum convergentiam. Hæc de maris æstu pro præsentis dicta sint: de hæc nobilissimâ inter physicos questione plurima in decursu, ubi recurret occasio, adjungemus. Prolixius foret prosequi factas a diligentissimis philosophis æstuum observationes; legantur quæ huc et illuc tum in Transact. Anglum in Mon. Paris. dispersa inveniuntur, sed ea præsertim quæ clariss. viri Halleus Num. 226. Transact. et Cassinus in Mon. Paris. an. 1712. 1713. scripta reliquerunt.

nor faciet ut aqua ascendat ad mediocrem altitudinem in medio ipsorum, et inter affluxus binos minores aqua ascendet ad altitudinem minimam. Sic spatio viginti quatuor horarum, aqua non bis ut fieri solet, sed semel tantum perveniet ad maximam altitudinem et semel ad minimam: et altitudo maxima, si Luna declinat in polum supra horizontem loci, incidet in horam vel sextam vel tricesimam ab appulsu Lunæ ad meridianum, atque Lunæ declinationem mutante mutabitur in defluxum. Quorum omnium exemplum in portu regni Tunquini ad Batsham sub latitudine boreali 20 gr. 50'. Halleius ex nautarum observationibus patefecit. Ibi aqua die transitum Lunæ per æquatorem sequente stagnat, dein Lunâ ad boream declinante incipit fluere et refluxere, non bis, ut in aliis portibus, sed semel singulis diebus; et æstus incidit in occasum Lunæ, defluxus maximus in ortum. Cum Lunæ declinatione augetur hic æstus, usque ad diem septimam vel octavam, dein per alios septem dies iisdem gradibus decrescit, quibus antea creverat; et Lunâ declinationem mutante cessat, ac mox mutatur in defluxum. Incidit enim subinde defluxus in occasum Lunæ et affluxus in ortum, donec Luna iterum mutet declinationem. Aditus ad hunc portum fretaque vicina duplex patet, alter ab oceano Sinensi inter Continentem et insulam Luconiam, alter a mari Indico inter Continentem et insulam Borneo. An æstus spatio horarum duodecim a mari Indico, et spatio horarum sex a mari Sinensi per freta illa venientes, et sic in horam tertiam et nonam lunarem incidentes, componant hujusmodi motus; sitne alia marium illorum conditio, observationibus vicinorum littorum determinandum relinquo.

Hactenus causas motuum Lunæ et marium reddidi. De quantitate motuum jam convenit aliqua subjungere.



## EDITOR LECTORI.



FELICIUS commentari non possumus ea quæ tradit autor noster de Maris Æstu, quàm huic propositioni subjungendo eas dissertationes quæ præmio fuere condecoratæ a celebri Parisiensi Scientiarum Academiâ. Id quidem primum nobis fuerat propositum, ut ea quæ in illis dissertationibus momentosiora viderentur et ad Newtonianæ philosophiæ illustrationem pertinerent, brevi compendio comprehensa notis adjiceremus; verùm trunca ac ingenii nostri vitio detrita exhibere hæc illustrissimorum viro- rum scripta meritò piguit, et non dubitavimus nos meliùs consulturos tùm lectoribus nostris, tùm ipsis eorum scriptorum authoribus, si qualia sunt edita hîc illa insereremus: cùmque authorum a typothetis absentiam factum sit ut in editione Parisinâ plurima irrepserint menda, nullo errorum catalogo correctæ, ea demonstrationibus ac calculis accuratè repetitis emendavimus, figurasque ad loca, quibus respondent, aptari curavimus.

Quatuor quidem dissertationes Parisinis typis fuerunt evulgatæ, quarum prior a Patre Cavallieri Jesuitâ, secunda a Daniele Bernoullio, tertia a D. D. Mac-Laurino, quarta a Leonardo Eulero fuere ad Academiam missæ. Prior in eo occupatur ut Cartesianæ hypotheseos circa causam æstûs marini vitia et hiatus corrigat et resarciat, quod quidem ingeniosè admodum præstat; tres reliquæ ex legibus gravitatis aquarum Maris in Solem, Lunam et Terram, omnes phænomeni propositi circumstantias explicant et calculis determinant: has ergo tres, omissâ priore, hujus esse loci credidimus.

In dissertatione Mac-Laurini occurrit solutio synthetica Problematis de figurâ Terræ, quale illud proposueramus in notis nostris ad Prop. XIX. quodque parum felici successu analyticè solvere tentaveramus; ex ejus solutione patet meridianum esse veram ellipsim in hypothesisi quòd Terra sit homogœna: cùm autem hæc in manus nostras non devenerint, nisi cùm notæ ad eam Propositionem XIX. prælum subiissent, inde fac-

tum est ut in iis notis de illo Problemate ut nondum soluto egerimus : quæ in his tribus dissertationibus ingeniosa sunt, enumerare longiùs foret ; intelligit lector quæ sint ipsi speranda a tantis viris, et quàm facilis, his intellectis et perlectis, futurus sit transitus ad ea quæ sequuntur de Lunæ motu, de præcessione æquinoctiorum, aliisque ; lectorem itaque rogamus ut nobis vitio non vertat, quod typographo indulserimus hæc qualia sunt edere, ne, et ipse lector et typographus, eam paterentur moram quæ ad condendam epitomem istarum dissertationum necessaria fuisset.

T R A I T E  
SUR  
LE FLUX ET REFLUX  
D E L A M E R.

PAR MR. DANIEL BERNOULLI PROFESSEUR D'ANATOMIE  
ET DE BOTANIQUE À BASLE.

---

Devise—*Deus nobis hæc omnia fecit.*

Pour concourir au Prix de 1740.

---

CHAPITRE PREMIER.

*Contenant une introduction à la question proposée.*

I.—DANS le grand nombre des systèmes sur le Flux et Reflux de la Mer, qui sont parvenus à notre connoissance depuis l'antiquité la plus reculée, il n'y a plus que ceux des Tourbillons et de l'Attraction ou Gravitation mutuelle des corps célestes et de la Terre, qui partagent encore les philosophes de notre tems : l'un et l'autre de ces systèmes ont eu les plus grands hommes pour défenseurs, et ont entraîné des nations entières dans leur parti. Il semble donc que tout le mérite qui nous reste à espérer sur cette grande question, est de bien opter entre ces deux systèmes, et de bien manier celui qu'on aura choisi pour expliquer tous les phénomènes qu'on a observés jusqu'ici sur le Flux et Reflux de la Mer, pour en tirer de nouvelles propriétés, et pour donner des uns et des autres les calculs et les mesures.

II.—J'ai commencé d'abord par l'idée de Kepler, qu'on nomme avec justice le Pere de la vraie philosophie. Elle est fondée sur l'Attraction ou Gravitation mutuelle des corps célestes et de la Terre : cet incompréhensible et incontestable principe, que le grand Newton a si bien établi, et qu'on ne sauroit plus revoquer en doute, sans faire tort aux sublimes connoissan-

ces et aux heureuses découvertes de notre siècle. Après un examen fort scrupuleux, j'ai vû que cette gravitation mutuelle, considérée dans les globes de la Terre, de la Lune et du Soleil, nonseulement pouvoit produire tous les phénomènes du Flux et Reflux de la Mer, mais même qu'elle le devoit necessairement, et qu'elle le devoit : suivant toutes les loix qu'on a observées jusqu'ici. Avec ces heureux succès, j'ai poussé mes recherches aussi loin qu'il m'a été possible de les porter. En chemin faisant, je suis tombé sur les Théoremes de M. Newton, dont je n'avois pû gueres voir la source auparavant ; mais en même tems j'ai remarqué le peu de chemin qu'on a encore fait dans cette matiere, et même l'insuffisance de la méthode usitée, lorsqu'elle est appliquée à des questions un peu détaillées. J'ai suivi une toute autre route ; j'ai poussé mes recherches bien plus loin, et je suis entré dans un détail tel que l'Academie m'a paru le demander ; et je dois dire à l'avantage des principes que nous adopterons, que j'ai trouvé par-tout un accord merveilleux entre la théorie et les observations, accord qui doit être d'autant moins suspect, que je n'ai consulté les observations, qu'après avoir achevé tous mes calculs, de maniere que je puis dire de bonne foi, d'avoir deviné la pluspart des observations, sur lesquelles je n'étois pas trop bien informé, lorsque j'ai entrepris cet ouvrage.

III.—Quant aux tourbillons, j'avoué qu'il est bien difficile d'en démontrer le faux à ceux qui veulent s'obstiner à les défendre : mais aussi il n'en est pas de la physique, comme de la géometrie. Dans celle-ci on n'admet, ni ne rejette rien, que ce dont on peut absolument démontrer la vérité ou la fausseté, pendant que dans la physique il faut se rapporter souvent à un certain instinct naturel de sentir le faux et le vrai, après avoir bien pesé toutes les raisons de part et d'autre. Quant à moi, je ne trouve point ce caractere de vérité, ni dans l'hypothese des tourbillons, ni dans les conséquences que l'on en tire. Si nous disons que le tourbillon a la même densité, la même direction et la même vitesse que la Lune, ce tourbillon ne sçauroit faire aucun effet ; et si au contraire nous supposons ces trois choses n'être pas les mêmes de part et d'autre, il me paroît bien clair et bien certain, que l'effet du tourbillon devroit se manifester infiniment davantage dans le mouvement de la Lune, que dans celui des eaux de la Terre. Cependant on sçait parfaitement bien que la Lune, quoique sujette à beaucoup d'irrégularités dans ses mouvemens, n'en a aucune qui puisse être attribuée à l'action aussi sensible d'un tourbillon. Si nous passons par dessus toutes ces différentes difficultés, nous en rencontrerons d'autres également embarrassantes. C'est contre les loix de

l'hydrostatique, que la Lune, qui nage dans le tourbillon, puisse causer des variations dans la compression des parties du fluide. C'est une propriété essentielle des fluides de se remettre aussi-tôt à l'équilibre, lorsque ses parties en sont sorties. Si une colonne de tourbillon, entre la Lune et la Terre, étoit plus comprimée qu'une autre colonne semblable, rien ne sauroit empêcher ses parties de s'échaper de côté jusqu'au retablisement de l'équilibre. Qu'on s'imagine, par exemple, l'air de notre atmosphère tout d'un coup extrêmement échauffé; ce changement feroit en même tems hausser à proportion le mercure dans le barometre, puisque l'air chaud a plus de ressort que l'air froid; mais comme rien n'empêche l'air de s'échaper de côté jusqu'à la parfaite conservation de l'équilibre, cela fait qu'un tel changement n'en sauroit faire aucun sur le barometre; aussi n'observe-t-on dans le barometre aucune variation du jour à la nuit, qui cependant, par un raisonnement tout-à fait semblable à celui des tourbillonnaires pour expliquer les marées, devoit être très-sensible. Pareillement si les eaux d'une riviere donnent contre un pieu, on ne remarquera aucune différence dans la surface des eaux, que bien près du pieu, et le fond du lit de la riviere sera toujours également pressé. En voilà assez et trop sur cette matiere; car ce sera toujours aux sectateurs de Descartes de montrer l'esset des tourbillons sur l'océan, avec la même clarté qu'on peut le faire, moyennant le principe de Kepler, principe d'ailleurs qui n'est plus contesté; sçavoir, que la Terre et tous les corps célestes ont une tendance mutuelle à s'approcher les uns des autres. Ce principe posé, il est facile de faire voir, que la Terre que nous supposerons devoir être sans cette tendance parfaitement ronde, en changera continuellement sa figure, et que c'est ce changement de figure qui est la cause du flux et reflux de la mer: comme ce changement dans la figure de la surface de la Terre est produit de différentes façons, j'en ferai ici un dénombrement, et je tâcherai dans la suite d'en donner la mesure.

IV.—Si A est le centre de la Lune, ou du Soleil: B G D H la Terre; si l'on tire par les centres de la Lune ou du Soleil et de la Terre la droite A D, et qu'on prenne au dedans de la Terre un point quelconque F, on tirera F E perpendiculaire à B D, avec la droite F A, et on achevera le rectangle F L A E. Chaque point F est tiré ou poussé vers A, et cette force étant représentée par F A, elle sera considérée comme composée des deux laterales F L et F E:

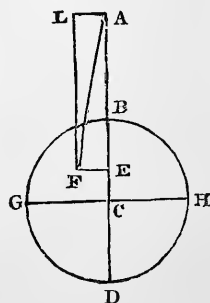

cela étant, on voit que la force  $F E$  étant appliquée dans chaque point de la Terre, ne sauroit que l'allonger autour de  $B D$ : et comme c'est une même raison pour tous les plans qui passent par  $B D$ , il est clair que la Terre formera ainsi un sphéroïde produit par la rotation d'une courbe  $B G D$  autour de  $B D$ .

On remarquera, que cet allongement ne sauroit être qu'extrêmement petit. *Premierement*, à cause de la petitesse des lignes  $F E$  par rapport à  $F A$ . *En second lieu*, à cause du peu de rapport qu'il y a entre la pesanteur du point  $F$  vers  $A$ , à la pesanteur du même point vers le centre de la Terre  $C$ . Nous verrons dans la suite que cet allongement ne peut aller qu'à un petit nombre de pieds, ce qui est fort peu considérable, par rapport au diametre de la Terre.

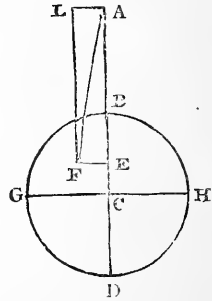

On remarquera encore, que l'allongement total étant imperceptible par rapport au diametre de la Terre, la différence des allongemens pour l'hémisphere supérieur  $G B H$ , et pour l'inférieur  $G D H$ , doit être insensible par rapport à l'allongement total; à la rigueur, il faudroit dire, que les forces exprimées par  $F E$ , sont tant soit peu plus grandes dans l'hémisphere  $G B H$ , que dans l'hémisphere opposé, dont les parties sont plus éloignées du point  $A$ , et qu'ainsi ledit hémisphere  $G B H$  sera un peu plus allongé que l'autre hémisphere: mais on sent bien que la différence doit être insensible. On peut donc prévoir que les poles  $B$  et  $D$  resteront également éloignés du point  $C$ , et que la courbe  $G B H$  pourra être censée la même que  $G D H$ . Nous donnerons un calcul juste et détaillé de tout cela dans la suite de ce traité.

Venons à une seconde considération, qui produira le même resultat, que celle dont nous venons de parler.

V.—Comme la Terre tâche continuellement à s'approcher du Soleil et de la Lune, il faut qu'il y ait en même tems d'autres forces qui la retiennent; et ce sont les forces centrifuges de la Terre, qu'elle a par son mouvement autour du Soleil, et autour du centre de gravité (je l'appelle ainsi, pour me conformer à l'usage) qui est entre la Terre et la Lune. Je démontrerai aussi ci-dessous, que cette force centrifuge doit être supposée égale dans toutes les parties de la Terre, et parallèle à la ligne  $A D$ , pendant que l'autre force se répand inégalement sur les parties de la Terre. Elle est plus grande dans les parties les plus proches de  $A$ , et plus petite dans les parties qui en sont plus éloignées, et cela en raison

quarrée reciproque des distances. Cette raison supposée, le calcul fait voir, que pourvû que les couches concentriques de la Terre autour du point C, soient homogenes, la force moyenne, qui pousse les parties de la Terre vers A, est précisément celle qui répond au centre de la Terre C; et que c'est dans ce centre C, où la force centrifuge est précisément égale à la force centripete. Ainsi chaque partie qui est entre C et B, est plus poussée vers A, qu'elle n'est repoussée; et au contraire chaque partie située entre C et D, est moins poussée vers A, qu'elle n'est repoussée; de sorte qu'en s'imaginant deux canaux communiquans entre eux G H et B D, on voit que chaque goutte dans la partie C B, est tirée vers A, et que chaque goutte dans la partie C D, est poussée dans un sens contraire. Cela diminue l'action de la pesanteur vers le centre de la Terre dans le canal B D, pendant que cette même pesanteur n'est pas diminuée dans le canal G H, d'où il arrivera encore un allongement autour de l'axe B D, ce que je m'étois proposé de faire voir.

Le calcul montre que cette raison est en soi-même de fort peu d'importance; qu'elle ne sçauroit allonger l'axe B D considérablement. Mais son resultat est assez comparable avec celui de l'allongement exposé auparavant. On prévoit d'ailleurs encore que l'allongement produit par cette raison, doit être égal dans les canaux B C et C D, la différence ne pouvant être sensible; et ainsi les points B et D resteront encore également éloignés du centre C.

VI.—Une troisième raison, qui peut allonger davantage l'axe B D, est que par l'allongement même, produit par les deux causes précédentes, pesanteur terrestre qui fait descendre tous les corps vers le centre C, est changée. Cette pesanteur peut être considérée comme égale dans les canaux G C et B C, ou D C à des distances égales du centre C, tant que la Terre est supposée sphérique; mais cette sphéricité ôtée, il est naturel que cette égalité ne pourra plus subsister. Il est aussi vraisemblable que la pesanteur est diminuée dans les canaux C B et C D, et qu'ainsi l'axe doit encore être prolongé. Pour calculer cet allongement, nous aurons recours au système de M. Newton, qui suppose la pesanteur produite par l'attraction commune de la matiere en raison quarrée reciproque des distances. Ce n'est pas que je croye cette hypothese bien démontrée; car la conclusion de la gravitation mutuelle des corps du système du monde en raison quarrée reciproque des distances, qu'on ne sçauroit plus nier, à une semblable attraction universelle de la matiere, de laquelle M. Newton déduit la pesanteur; cette conséquence, dis-je, demande beaucoup d'indulgence. Mais je l'adopterai pour ce sujet,

parce que tous les autres systèmes sur la pesanteur me seroient inutiles : c'est le seul, qui étant du ressort de la géometrie, donne des mesures assurées et fixes ; et il est d'ailleurs digne de l'attention de tous les géometres et physiciens.

VII.—Les trois causes que je viens d'exposer, comme pouvant et devant allonger la Terre autour de la ligne qui passeroit par le centre du Soleil et de la Lune, sont d'une force assez égale ; de sorte qu'il faudra tenir compte de toutes, quoique chacune soit si petite, qu'elle ne sçauroit allonger la Terre au delà d'un petit nombre de pieds, et peut-être moins d'un pied. Il sera bon de remarquer ici que ce qui, après le calcul, exprime les dits allongemens, est toujours un certain multiple, ou sous-mul-

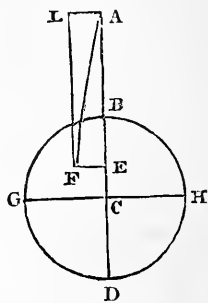

multiple de  $\frac{b}{a} \frac{g}{G} \times b$ , entendant par  $b$  le rayon de la Terre, par  $a$  la distance du luminaire en question, et par  $\frac{g}{G}$  la raison qui est entre la pesanteur d'un corps placé en B vers A, et sa pesanteur vers C, laquelle raison est extrêmement petite.

J'ai jugé à propos d'alleguer ici cette formule, que le calcul m'a enseigné, afin que ceux qui voudroient le faire après moi, sçachent d'abord quels termes on peut rejeter, comme inutiles, qui rendent les calculs extrêmement pénibles, et qui se trouvent au bout du calcul, n'être d'aucune importance. Ce seroit une chose ridicule, de vouloir faire ici attention à des parties d'une ligne qui proviendroient, si la dite quantité  $\frac{b}{a} \frac{g}{G} \times b$  étoit encore multipliée par  $\frac{b}{a}$ , ou par  $\frac{g}{G}$ .

VIII.—Notre dessein est d'abord de chercher et d'exprimer analytiquement les allongemens dont nous venons de parler. On peut les trouver par rapport aux deux premières causes, indépendamment de la figure de la Terre ; mais par rapport à la troisième cause exposée au fixième article, il faut supposer la Terre, c'est-à-dire, le méridien BGDH d'une figure donnée ; et c'est l'hypothese la plus naturelle, de la supposer elliptique, ayant pour axes les lignes BD et GH ; quelle qu'elle soit, elle n'en sçauroit être sensiblement différente, et si elle l'étoit, cela ne sçauroit produire un changement bien considérable sur le rapport des deux axes BD et GH, que nous cherchons. Outre cela nous verrons



que c'est ici un Problème, qui dépend encore de la loi des changemens dans les densités des couches de la Terre. M. Newton suppose la Terre par-tout homogène. Il ne l'a fait apparemment, que pour faciliter le Problème, qui est assez difficile dans toute autre hypothèse. Mais cette supposition de M. Newton n'a aucune vraisemblance; je dirai même, qu'elle seroit fort peu favorable à notre système, comme nous le verrons dans la suite. C'est pourquoi je n'ai pas voulu restreindre si fort la solution du Problème en question. J'ai cru que je payerois trop cher l'avantage d'appplanir les difficultés du Problème, et les peines du calcul. J'ai donc rendu notre question infiniment plus générale, pour en tirer tous les Corollaires, et pour choisir ceux qui conviennent le plus à notre sujet, et qui rendront par là même plus vraisemblables les hypothèses, auxquelles ils appartiennent.

IX.—Voici à present nos hypothèses. Nous considererons la Terre, comme naturellement sphérique, et composée des couches concentriques: nous supposerons ces couches homogènes, chacune dans toute son étendue; mais qu'elles sont de différentes densités entre elles, et que la loi des variations de leur densité soit donnée. Quant à la sphericité de la Terre, que nous supposerons, on voit bien qu'il seroit ridicule de s'y arrêter, puisque l'élevation des eaux de l'océan, causée par les deux luminaires, ne sauroit différer sensiblement, que la Terre soit un peu aplatie, ou un peu allongée. La supposition de l'homogénéité des couches concentriques, ne doit pas non plus nous faire de la peine, puisqu'on ne sauroit donner aucune raison, pourquoi elles devroient être hétérogènes.

## CHAPITRE II.

*Contenant quelques lemmes sur l'Attraction des Corps.*

I.—JE prie encore une fois le lecteur, de ne considérer ce chapitre, que comme hypothétique. Je ne suppose l'attraction universelle de la matière, que parce que c'est la seule hypothèse, qui admette des calculs, et qu'elle est d'ailleurs assez bien fondée, pour mériter l'attention de tous les philosophes du monde.

On appelle au reste attraction qu'exerce un corps A sur un corps B, la force accélératrice, que le corps B acquiert à chaque instant, en tom-

bant vers A. On voit donc que l'effet de l'attraction du corps A sur le corps B, est de communiquer à celui-ci une pesanteur, qu'on suppose proportionnelle à la masse du corps A divisée par le quarré de la distance; et cette pesanteur doit encore être multipliée par la masse du corps B, pour avoir la force que ce corps exerce s'il est empêché de s'approcher du corps A.

## PROBLEME.

II.—Soit une couche sphérique homogene, infiniment mince, et d'une épaisseur égale, comprise entre les surfaces sphériques M N O R et P L Q S, trouver l'attraction, ou la force accélératrice, que cette couche exercera sur un corps placé au point B, pris hors de la surface extérieure.

## SOLUTION.

Qu'on tire la droite B O par le point B et le centre C, dans laquelle on prendra deux points infiniment proches J et i: on tirera ensuite les deux perpendiculaires J L et i l, et par les points L et l, on tirera du centre les droites C N et C n. Soit à présent C B = a; C J = x; J i = d x; C P = b; P M ou L N (que nous regardons comme infiniment petite) = c: la densité de la matiere de la couche = m.

On voit que pendant la révolution autour de l'axe M O, la petite partie N L l n garde toujours une même distance du point B, et que cette distance sera =  $\sqrt{(a a - 2 a x + b b)}$ : or, comme il faut toujours diviser par le quarré des distances, il faudra pour trouver la force accélératrice en question d'abord prendre

$\frac{1}{a a - 2 a x + b b}$ , et cette quantité doit être multipliée par la raison de

B i à B l, et on aura  $\frac{a - x}{(a a - 2 a x + b b)^{\frac{3}{2}}}$ : et cette quantité doit encore

être multipliée par la masse de l'anneau, que la partie N L n l forme par sa revolution, et la masse doit être exprimée par la densité m et la capacité de l'anneau, c'est-à-dire (en nommant n la raison de la circonférence d'un cercle à son rayon) par  $m \times N L \times L l \times n \times L J$ : ou par

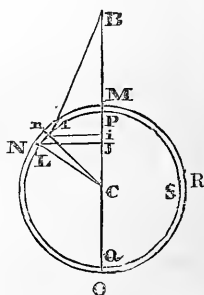

$m \times \epsilon \times \frac{b \, d x}{\sqrt{(b b - x x)}} \times n \times \sqrt{(b b - x x)}$  ou enfin par  $n m b \epsilon \, d x$  ;

de sorte qu'on a la force accélératrice absoluë produite par le dit anneau =  $\frac{n m b \epsilon (a - x) \, d x}{(a a - 2 a x + b b)^{\frac{3}{2}}}$ , dont l'intégrale exprimera l'attraction cherchée de

toute la couche. Pour trouver cette intégrale, nous supposons  $a a - 2 a x + b b = y y$ , et nous aurons  $\int \frac{n m b \epsilon (a - x) \, d x}{(a a - 2 a x + b b)^{\frac{3}{2}}} = \int \frac{-n m b \epsilon (a a - b b + y y) \, d y}{2 a a y y}$   
 $= \frac{n m b \epsilon}{2 a a} \times \left( \frac{a a - b b - y y}{y} + C \right) = \frac{n m b \epsilon}{2 a a} \times \left( \frac{2 a x - 2 b b}{\sqrt{a a - 2 a x + b b}} + C \right)$ ,

entendant par C une constante convenable : pour la trouver il faut remarquer, que l'intégrale doit être = 0, lorsque  $x = -b$ , d'où l'on tire

$C = \frac{2 a b + 2 b b}{a + b} = 2 b$  : substituant cette valeur, on obtient pour l'inté-

grale en question  $\frac{n m b \epsilon}{a a} \left( \frac{a x - b b}{\sqrt{a a - 2 a x + b b}} + b \right)$ , et mettant enfin b

à la place de x, on obtient la force accélératrice cherchée =  $\frac{2 n m b b \epsilon}{a a}$ .

C. q. f. t.

### COROLLAIRE.

III.—Comme la quantité de la matiere de toute la couche (pour laquelle nous venons de déterminer la force accélératrice, qu'elle exerce sur le corps placé au point B) est =  $2 n m b b \epsilon$ , nous voyons que cette force accélératrice est exprimée par la quantité de matiere divisée par le quarré de la distance du point B au centre C, et par conséquent la même, que si cette quantité de matiere étoit concentrée au centre.

### SCHOLIE.

IV.—On remarquera que cette solution n'a lieu, que lorsque le point B est placé hors de la couche, parce que dans notre calcul nous avons supposé, que chaque anneau formé par la revolution de la partie N L l n produit une force accélératrice du même côté, ce qui n'a plus lieu, lorsque le point B est placé entre les deux surfaces, ou au-dedans de la surface intérieure. Je ne dirai rien de ces deux cas, dont chacun demande une solution particuliere, parce que nous n'en aurons pas besoin, et qu'ils ont déjà été résolus par l'auteur de ces Problèmes. Je n'aurois même rien

dit du cas que nous venons de résoudre, comme pareillement résolu par M. Newton, si je n'avois pas crû, qu'il étoit convenable de suivre toutes les traces qui nous menent à l'intelligence de notre question principale : aussi ces précautions sont-elles nécessaires, pour pouvoir toujours exprimer d'une même façon les quantités constantes ; et ainsi nous nous souviendrons toujours dans la suite d'exprimer la force accélératrice d'un corps infiniment petit, par la masse divisée par le quarré de la distance, et de dénoter la masse par le produit de son étendue, et de sa densité.

### PROBLEME.

V.—Trouver l'attraction pour un corps placé en B, causée par une sphere solide, composée de couches homogenes ; mais de différentes densités entr'elles.

### SOLUTION.

Il paroît par le troisiéme article, qu'on n'a qu'à concevoir la masse de toute la sphere ramassée au centre C, et qu'elle causera la même attraction, tant que le point B est hors de la sphere : nommant donc M la masse du globe, ou la somme des masses de toutes les couches, l'attraction cherchée sera  $= \frac{M}{a a}$ . C. q. f. t.

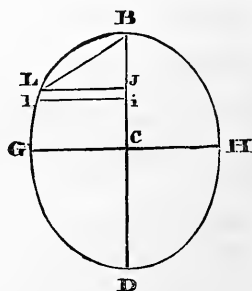

### PROBLEME.

VI.—Soit B G D H une ellipse presque circulaire, c'est-à-dire, dont la différence des axes B D et G H soit regardée comme infiniment petite ; et qu'on conçoive cette ellipse former par sa rotation autour de l'axe B D, un sphéroïde homogene. On demande la force accélératrice, ou l'attraction que ce sphéroïde produira sur un corps placé au pôle B.

### SOLUTION.

Soit la densité de la matiere exprimée par  $\mu$  ; le petit demi-axe G C = b ; le grand demi-axe B C = b +  $\epsilon$  ; B J = x ; J i = d x ; on aura

la perpendiculaire  $LJ = \frac{b + \epsilon}{b} \times \sqrt{2(b + \epsilon)x - xx}$ . On voit facile-

ment \* que l'attraction causée par la couche, qui répond au rectangle

$LJil$ , est  $= n \mu dx - n \mu dx \times \frac{BJ}{BL}$ , c'est-à-dire, par  $n \mu dx -$

$n \mu dx : \sqrt{xx + \frac{bb}{(b + \epsilon)^2} \times (2bx + 2\epsilon x - xx)}$  ou par  $n \mu dx -$

$(b + \epsilon) n \mu dx : \sqrt{2b\epsilon xx + \epsilon\epsilon xx + 2b^3x + 2bb\epsilon x}$ : dans

cette dernière quantité, nous rejettons le terme  $\epsilon\epsilon xx$ , comme devant être

comparé aux infiniment petits du second ordre, et nous changerons le

signe radical du dénominateur en signe exponentiel de numérateur; et de

cette manière nous aurons  $n \mu dx - (b + \epsilon) n \mu dx \times (2b^3x +$

$2b\epsilon xx + 2bb\epsilon x)^{-\frac{1}{2}}$ : or on sçait par la formation des suites de

M. Newton, que  $(2b^3x + 2b\epsilon xx + 2bb\epsilon x)^{-\frac{1}{2}}$  est  $= (2b^3x)^{-\frac{1}{2}}$

$- (2b^3x)^{-\frac{3}{2}} \times (b\epsilon xx + bb\epsilon x)$ : substituant donc cette valeur, on

obtient  $n \mu dx - \frac{(b + \epsilon) n \mu dx}{\sqrt{2b^3x}} + \frac{(b + \epsilon) n \mu dx (b\epsilon xx + bb\epsilon x)}{2b^3x \sqrt{2b^3x}}$ ,

qui marque l'action de la couche formée par la rotation du rectangle

$LJil$ ; à la place de cette quantité, on peut encore, en multipliant les

quantités à multiplier, et rejetant les termes affectés de la seconde dimen-

sion de  $\epsilon$ , poser  $n \mu dx - \frac{n \mu dx \sqrt{x}}{\sqrt{2b}} - \frac{\epsilon n \mu dx \sqrt{x}}{2b \sqrt{b}} + \frac{\epsilon n \mu dx \sqrt{x}}{2bb \sqrt{b}}$ ,

et l'intégrale de cette quantité (qui doit être = 0, lorsque  $x = 0$ ) est =

$n \mu x - \frac{2n \mu x \sqrt{x}}{3 \sqrt{2b}} - \frac{\epsilon n \mu x \sqrt{x}}{3b \sqrt{2b}} + \frac{\epsilon n \mu xx \sqrt{x}}{5bb \sqrt{2b}}$ ; et faisant enfin  $x =$

$2b + 2\epsilon$ , on trouve, en rejetant toujours les infiniment petits du second

ordre  $2n \mu b + 3n \mu \epsilon - 2n \mu b - 2n \mu \epsilon - \frac{2}{3}n \mu \epsilon + \frac{4}{5}n \mu \epsilon$ , ou bien enfin

$\frac{2}{3}n \mu b + \frac{2}{15}n \mu \epsilon$ ,

qui marque la force accélératrice causée par l'action de tout l'ellipsoïde

sur un petit corps placé au pôle B. C. q. f. t.

PROBLEME.

VII.—Les hypotheses étant les mêmes, que dans la Proposition précédente, trouver la même chose pour un petit corps placé en G, qui est sous l'équateur de l'ellipsoïde.

\* Ceci se trouve démontré par le Cor. I. de la Prop. XC. du 1<sup>er</sup>. Livre de Mr. Newton; on y voit que l'attraction du point B par le cercle dont LJ est le rayon, est  $1 - \frac{BJ}{BL}$  qu'il faut

multiplier par la masse du petit cylindre dont ce cercle est la base et dont Ji est la hauteur, pour avoir l'attraction causée par la couche qui répond au rectangle LJil.

## SOLUTION.

Il est facile de démontrer par la géométrie, que toute section de l'ellipsoïde parallèle à l'axe de rotation B D, fait une ellipse semblable à l'ellipse génératrice B G D H. Considérons l'ellipsoïde comme composée de la sphere inscrite, ayant pour diametre le petit axe G H, et de l'écorce formant un double menisque: l'action de la sphere doit être exprimée par  $\frac{2}{3} n \mu b$ , comme nous avons démontré au 5. §. Car la masse de cette sphere est  $\frac{2}{3} n \mu b^3$ , et la distance du point G au centre est = b. Il nous reste donc à chercher quelle action resulte du double menisque.

Concevons pour cet effet tout l'ellipsoïde partagé en couches parallèles et perpendiculaires à G H. Soit la distance du centre d'une de ces couches au point G = x; son épaisseur = d x; il n'est pas difficile de voir \* que la capacité du bord de cette couche (qui fait partie du double

menisque en question) est =  $\frac{n^2 \epsilon}{2 b} \times (2 b x - x x) d x$ , et que ce bord

étant multiplié par la densité  $\mu$ , en donne la quantité de matiere =  $\frac{n \mu \epsilon}{2 b} \times (2 b x - x x) d x$ . Or toutes les parties de ce bord infiniment mince, peuvent être censées agir également, et avec une même obliquité sur le corps placé au point G: on n'a donc qu'à multiplier cette quantité de matiere par la raison de la distance du centre de la couche au point G à la distance du bord de la couche au même point G, et diviser par le carré de cette distance, pour avoir l'attraction du bord de la couche, qui sera donc  $\frac{n \mu \epsilon}{2 b} \times (2 b x - x x)$

$$d x \times \frac{x}{\sqrt{2 b x}} \times \frac{1}{2 b x}, \text{ ou bien } \frac{n \mu \epsilon d x}{4 b b \sqrt{2 b}}$$

$\times (2 b \sqrt{x} - x \sqrt{x})$  dont l'intégrale est =  $\frac{n \mu \epsilon}{4 b b \sqrt{2 b b}} \times (\frac{4}{3} b x \sqrt{x} - \frac{1}{5} x x \sqrt{x})$  puisqu'il ne faut point ajouter ici de constante; et pour avoir enfin l'attraction de tout le double menisque, il faut mettre  $x = 2 b$ , après quoi on aura simplement  $\frac{4}{15} n \mu \epsilon$ . Si on ajoute à cette quantité

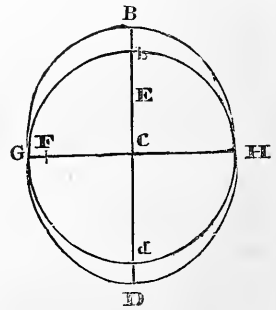

\* Car l'aire de l'ellipse éloignée de G de la quantité x est  $\frac{n}{2 b} \times \sqrt{b + \epsilon} (2 b x - x x)$  et l'aire du cercle inscrit est  $\frac{n}{2} (2 b x - x x)$ . Donc ôtant cette aire du cercle de celle de l'ellipse reste  $\frac{n \epsilon}{2 b} (2 b x - x x)$  pour l'aire de menisque.

l'action de la sphere inscrite, on aura l'attraction cherchée de tout l'ellipsoïde sur un corps placé au point  $G = \frac{2}{3} n \mu b + \frac{4}{15} n \mu c$ . C. q. f. t.

COROLLAIRE.

VIII.—On voit par ces deux dernieres Propositions, que les forces accélératrices au pole, et sous l'équateur dans un ellipsoïde homogene, sont comme  $\frac{2}{3} n \mu b + \frac{2}{15} n \mu c$  à  $\frac{2}{3} n \mu c + \frac{4}{15} n \mu c$ , ou comme  $5 b + c$  à  $5 b + 2 c$ , laquelle raison peut passer pour celle de 1 à  $1 + \frac{c}{5b}$ . Je vois que cela est conforme à ce que M. Newton dit à la page 380. \* des Princip. Math. Phil. Nat. edit. II. pour déterminer la proportion de l'axe de la Terre au rayon de son equateur. Quant à son raisonnement, il n'y a peut-être que lui, qui pût y voir clair; car ce grand homme voyoit à travers d'un voile, ce qu'un autre ne distingue qu'à peine avec un microscope.

LEMME.

Dans un sphéroïde elliptique homogene, la force accélératrice pour un point quelconque, est à la force accélératrice pour un autre point pris dans le même diametre, comme la distance du premier point au centre, à la distance pareille du second point.

† M. Newton a démontré cette Proposition à la 199 page de son Livre, que nous venons de citer: et comme il ne s'agit ici que de la proportion entre les deux forces accélératrices, sans qu'il soit question de les exprimer analytiquement, il seroit superflu, pour mon dessein, de la démontrer à ma façon.

PROBLEME.

X.—Soit encore le double menisque, tel que nous l'avons décrit au septieme article, compris entre la surface de l'ellipsoïde  $G B D H$ , et  $G b H d$ , qui marque la surface de la sphere inscrite; il s'agit de trouver la force accélératrice, que ce double menisque produira au point  $E$ , pris dans l'axe de rotation  $B D$ .

\* Ceci se rapporte à la page 60. et suiv. de ce Vol., et nous avons essayé d'éclaircir cet endroit de M. Newton dans la note (†) et suivantes.

† C'est le Cor. 3. de la Prop. XCI. du Livre 1<sup>er</sup>. Vol. 1<sup>er</sup>, pag. 400.

## SOLUTION.

Nous garderons les dénominations de ci-dessus : or on voit qu'on trouvera l'action du double menisque, en prenant celle de tout l'ellipsoïde considéré comme homogène avec les menisques, et en retranchant celle de la sphère inscrite. L'action de tout le sphéroïde est en vertu des VI. et IX. Articles =

$$\left(\frac{2}{3} n \mu b + \frac{2}{15} n \mu \epsilon\right) \times \frac{C E}{C B}, \text{ et celle de la sphère}$$

$$= \frac{2}{3} n \mu b \times \frac{C E}{C b} : \text{ de là on tire la force ac-$$

célératrice, qui convient aux menisques =

$$\frac{2}{3} n \mu b + \frac{2}{15} n \mu \epsilon\right) \times \frac{C E}{C B} - \frac{2}{3} n \mu b \times \frac{C E}{C b}.$$

Substituons à la place de  $\frac{C E}{C b}$  cette quantité

$$\frac{C E}{C B - B b}, \text{ qui peut être censée égale à } \frac{C E}{C B} + \frac{B b \times C E}{C B^2} \text{ (à cause que}$$

nous traitons la petite  $B b$ , comme infiniment petite, par rapport à  $C B$ ) et nous trouverons la force accélératrice pour les ménisques

$$= \frac{2}{15} n \mu \epsilon \times \frac{C E}{C B} - \frac{2}{3} n \mu b \times \frac{B b \times C E}{C B^2} = \frac{2}{15} n \mu \epsilon \times \frac{C E}{C B} - \frac{2}{3} n \mu \epsilon \times \frac{C E}{C B}$$

$$\left(\text{puisque } \frac{B b}{C B} = \frac{\epsilon}{b + \epsilon} = \frac{\epsilon}{b}\right) = -\frac{8}{15} n \mu \epsilon \times \frac{C E}{C B}. \quad \text{C. q. f. t.}$$

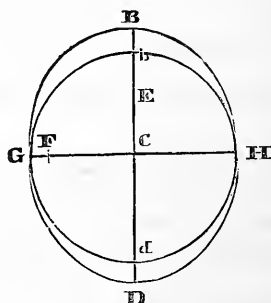

## COROLLAIRE.

XI.—Le signe négatif fait voir, que la gravitation au point E, causée par l'action des deux ménisques, se fait vers le pôle B, et non vers le centre C. Au reste on remarquera, que cette Proposition n'est vraie que pour les points compris entre C et b, en excluant tous les points, qui sont au-delà de b ; et cela à cause que le Lemme du IX. §. ne sauroit être appliqué à trouver la force accélératrice causée par l'action de la sphère pour le point E, si ce point est pris hors de la sphère inscrite au sphéroïde. Ainsi par exemple, au point B, la gravitation causée par les ménisques se feroit vers le centre avec une force accélératrice  $\frac{2}{15} n \mu \epsilon$ . Je restreins ces Propositions, quoique ma méthode suffise pour des solutions beaucoup plus générales ; et cela pour ne me point engager dans des longueurs qui nous meneroient au-delà de notre sujet.



## PROBLEME.

XII.—Trouver la même chose que dans l'Art. X. pour un point quelconque F, pris dans une ligne G H perpendiculaire à B D.

## SOLUTION.

On obtient encore l'action des ménisques, en retranchant celle de la sphere de celle du sphéroïde. Or celle de la sphere est  $= \frac{2}{3} n \mu b \times \frac{CF}{CG}$ , et celle du sphéroïde  $= (\frac{2}{3} n \mu b + \frac{4}{15} n \mu c) \times \frac{CF}{CG}$ , en vertu des §. §. VII. et IX. Donc la gravitation au point F se fait vers le centre C par la simple action du double ménisque, et la force accélératrice y sera  $= \frac{4}{15} n \mu c \times \frac{CF}{CG}$ . C. q. f. t.

XIII.—Voilà les Propositions qui nous seront nécessaires, pour mesurer les haussemens et baisssemens des eaux dans la mer libre par l'action de l'un des deux luminaires, entant que ces variations répondent à la relation qui se trouve entre la pesanteur et la figure de la Terre. Ceux qui voudront employer l'analyse pure pour la solution de nos deux derniers Problèmes, se plongeront dans des calculs extrêmement pénibles, et verront par là l'avantage de notre méthode.



## CHAPITRE III.

*Contenant quelques considérations astronomiques et physiques préliminaires, pour la détermination du Flux et Reflux de la Mer.*

COMME le flux et reflux de la mer dépendent de la Lune et du Soleil, on voit bien que notre sujet demande une exacte théorie du mouvement de ces deux luminaires. Quant au mouvement apparent du Soleil, on le connoît avec toute l'exactitude requise ici. Mais on est encore bien éloigné de sçavoir avec la même précision la théorie de la Lune, qui est cependant d'une plus grande importance. Une idée qui m'est venue dessus, d'employer le principe de la conservation de ce que l'on appelle

communément *forces vives* (principe déjà employé sous un autre nom par le grand et incomparable M. Huyghens, pour trouver les loix du choc des corps parfaitement élastiques, et auquel on est redevable d'une grande partie des connoissances nouvelles dans la dynamique, tant des fluides, que des solides :) cette idée, dis-je, m'a conduit par un chemin fort abrégé, à déterminer beaucoup plus exactement, que l'on n'a fait jusqu'ici, les mouvemens de la Lune, que l'on appelle communément irréguliers, mais qui sont tous sujets aux loix mécaniques. Je m'étois proposé d'insérer ici ma nouvelle théorie sur la Lune; mais, comme notre sujet n'est déjà que trop étendu, et qu'il demande des discussions assez pénibles, je la différerai à une autre occasion, où je la donnerai en forme d'addition, si l'Académie trouve ce traité digne de son attention. Je ne ferai donc ici qu'indiquer en gros les connoissances tirées du système du monde, qui servent à donner un système général du flux et reflux de la mer; et quand nous viendrons au détail, nous supposerons les mouvemens de la Lune parfaitement connus.

II.—On sçait que la Lune et la Terre font un système à part : l'un et l'autre de ces corps tournent autour d'un point, et font leur révolution dans un même tems, décrivant chacun une ellipse : l'action du Soleil sur l'un et l'autre corps, change un peu ces ellipses, et fait même que la proportion des distances du dit point aux centres de la Lune et de la Terre, ne demeure pas exactement le même : mais, comme nous ne prétendons jusqu'ici que d'exposer en gros les choses nécessaires à notre question, nous ne ferons point d'attention à ces inégalités, et considérerons la Terre et la Lune, comme faisant des ellipses parfaites et semblables entre elles autour d'un même point.

III.—Par la dite révolution, les deux corps tâchent à s'éloigner l'un de l'autre; et cet effort est contrebalancé par leur gravitation mutuelle : et comme la Terre fait autant d'effort pour s'approcher de la Lune, que celle-ci en fait pour s'approcher de la Terre, il faut que les forces centrifuges soient aussi égales : d'où il suit que le point autour duquel ces deux corps tournent, doit être placé, en sorte que les forces centrifuges soient égales : c'est là la première idée. Il vaudroit donc mieux appeler ce point, *centre de forces centrifuges*, ou bien, puisque les vitesses gardent dans notre hypothèse une proportion constante, *centre de masses*, que *centre de gravité*. Il est vrai que ces mots reviennent au même, à prendre celui du centre de gravité dans le sens commun : mais quelle idée y peut-on attacher, lorsque la pesanteur est inégale dans les différentes parties du corps ? Il n'y a aucun point alors, qu'on puisse nommer

tel, quelque définition qu'on donne à ce mot. Quoi qu'il en soit, il est certain que les distances du point en question aux centres de la Terre et de la Lune, sont en raison reciproque des masses ou quantités de matière de ces corps.

IV.—Si la Lune et la Terre étoient des corps parfaitement homogènes dans toute leur étendue, ou du moins chacun composé de couches concentriques parfaitement homogènes, et qu'ils fussent parfaitement sphériques, sans avoir aucun mouvement, imprimé originairement, ou produit par une cause physique, autour d'un axe passant par leur propre centre de gravité, il est clair, que toutes les parties des corps garderoient pendant leur révolution un parallélisme; de sorte que les deux corps vus du centre de gravité commun, paroîtroient faire précisément le tour en sens contraire autour d'un axe perpendiculaire au plan des orbites, pendant chaque révolution des corps. Cependant cela ne se fait point dans la Lune: car nous savons qu'elle nous montre constamment une même face (je ne fais pas encore attention à quelques legers changemens;) et cela est contraire au parallélisme, que nous venons d'alléguer: quoique ce ne soit pas ici proprement l'endroit pour expliquer ce phénomène de la Lune, je ne laisserai pas de le faire, pour nous préparer à ce que nous aurons à dire sur la Terre, comme essentiel à notre matière.

V.—Considérons donc, que la parfaite homogénéité dans les couches concentriques de la Lune, aussi bien que sa parfaite sphéricité, sont moralement impossibles: mais il n'est pas encore expliqué, comment on peut déduire de là, pourquoi la Lune nous montre toujours une même face. Il ne suffit pas de dire que le centre de gravité de la Lune pris dans le sens commun, tâche toujours à s'éloigner, le plus qu'il est possible, du centre de révolution. Quelques inégales que fussent les couches, et quelque irrégulière que fut la figure, la Lune garderoit toujours le parallélisme des faces, s'il n'y avoit pas une autre raison; sçavoir, celle de l'inégalité de pesanteur de ses parties vers la Terre: les parties ayant d'autant plus de pesanteur, qu'elles sont plus près de la Terre: c'est cette raison, qu'il faut joindre à l'une des deux autres, ou à toutes les deux ensemble; de sorte que quand même la Lune seroit parfaitement homogène, sa seule figure, jointe à l'inégalité de pesanteur de ses parties vers le centre de la Terre, pourroit même produire le phénomène en question.

Soit A le centre de la Terre: B C F D, par exemple, une ellipse, dont l'axe B F soit le plus grand, et C D le plus petit: que cette ellipse

forme par sa révolution autour de l'axe  $BF$ , le corps de la Lune. Supposons après cela la Lune homogène et mobile autour de son centre  $E$ , et servons-nous de l'hypothèse ordinaire, que la pesanteur de chaque partie de la Lune vers  $A$ , soit en raison quadrée réciproque des distances au point  $A$ . Cela étant, je dis, que la Lune montrera constamment au point  $A$  la face  $CB D$ , et que l'axe  $FB$  passera toujours par le point  $A$ , et que la Lune reprendrait cette situation, dès qu'elle en seroit détournée. Comme cette matière est assez intéressante, tant pour l'astronomie, que pour la physique, je l'expliquerai par un exemple, qui rendra fort sensible tout ce que nous venons de dire. Je dis donc qu'on doit regarder, à cet égard, la Lune, comme un corps flottant dans un fluide; car les parties d'un tel corps, sont pareillement animées de différentes pesanteurs: or on sçait qu'un corps flottant, qui n'est pas sphérique, ou qui étant tel, n'est pas homogène, n'est pas indifférent à chaque situation; mais qu'il affecte constamment de certaines situations, qu'il reprend aussi-tôt qu'il en a été détourné. Quelquefois le corps n'a qu'une seule situation d'équilibre; d'autres fois plusieurs, suivant la structure du corps: mais on se tromperoit toujours, si l'on croyoit, que le centre de gravité du corps tâche à se mettre dans l'endroit le plus bas qu'il est possible; de même qu'on se trompe, en disant, que le centre de gravité de la Lune, tâche à s'éloigner, le plus qu'il est possible, du centre de la Terre. On voit donc assez, que la cause principale de ce que la Lune nous présente toujours une même face, est l'inégalité de pesanteur; et à cette cause, il faudra joindre, ou la non-parfaite sphéricité, ou la non-parfaite homogénéité des couches de la Lune, ou les deux causes à la fois.

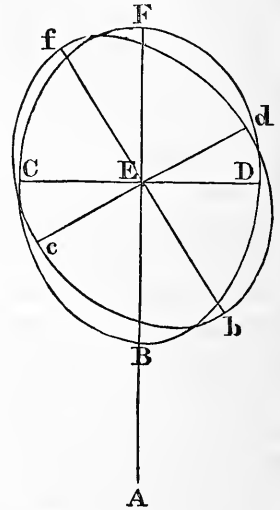

VI.—Comme la question que nous venons d'expliquer, entraîne celle d'une légère nutation de la Lune en longitude, que les astronomes ont observée, il ne sera pas hors de propos de faire voir comment cette nutation découle de notre théorie. Nous avons vû que le sphéroïde  $CB D F$  mobile autour d'un point  $E$ , doit toujours montrer au point  $A$  la face  $CB D$  tant que le point  $E$  reste dans sa place. Supposons à présent, que ce corps s'éloigne un peu de cette situation, en faisant une rotation

infiniment petite autour du point E, la force qui tend à la remettre dans sa situation naturelle, est de même infiniment petite ; ce qui fait voir, que le point E faisant sa révolution autour du point A, ce ne sauroit plus être exactement la face C B D, qui regarde vers A, parce qu'à chaque petit mouvement du point E, la Lune fait une petite rotation autour de ce point, pour garder le parallélisme, et la force qui tâche à tourner vers le point A la face C B D, étant encore infiniment petite, ne sauroit s'en acquitter assez-tôt : et ce sera la même chose pendant que le point E parcourt un second élément, et ainsi de suite, jusqu'à ce qu'à la fin la Lune se place assez obliquement, pour que la force, qui tâche à mettre la Lune dans sa situation naturelle, soit assez grande, pour réparer, à chaque moment, une nouvelle petite inclinaison, qui survient par la rotation du point E autour du point A. [Cette explication pourra nous servir dans la suite, pour démontrer un des principaux phénomènes des marées.] La Lune prendra donc la situation oblique c b d f, si sa révolution autour du point A est supposée se faire de E vers D. Mais cette situation oblique demeureroit encore la même à l'égard de la ligne F A, sans que la Lune eût aucune nutation, si le point E faisoit sa révolution autour du point A dans un cercle parfait, et avec une vitesse constante : c'est donc l'inégalité des distances A E, et des vitesses du point E, qui fait que l'obliquité de la situation f c b d varie ; et c'est cette variation qui fait la nutation de la Lune en longitude.

VII.—Venons maintenant à la Terre, et examinons quel mouvement elle doit avoir autour du centre de gravité, qui est entre-elle et la Lune ; cette recherche est nécessaire pour notre question, et elle ne sera plus difficile, après ce que nous avons dit de la Lune dans cette vûë. Nous remarquerons donc, que si la Terre est parfaitement homogène, soit dans toute son étendue, soit seulement dans chacune de ses couches concentriques ; et si elle est en même tems parfaitement sphérique, elle doit conserver parfaitement un parallélisme dans la situation de ses parties, pendant sa révolution. Cependant cette parfaite homogénéité est moralement impossible ; et la parfaite sphéricité a été réfutée par les observations les plus exactes. Ce parallélisme seroit donc altéré, de même qu'il l'est dans la Lune, et la Terre ne manqueroit pas de présenter à la Lune une même face, sans le mouvement journalier de la Terre. Ce mouvement empêche l'action de la Lune ; et l'effet de cette action étant, à cause du dit mouvement journalier, tantôt d'un côté de la Terre, tantôt de l'autre, il ne pourroit plus produire qu'une légère nutation journalière dans l'axe de la Terre, et quelque petite inégalité dans le mouvement journalier de

la Terre. Mais l'une et l'autre doivent être tout-à-fait insensibles, à cause de la grandeur de la masse de la Terre, de l'extrême petitesse de l'action de la Lune, et de la rapidité du mouvement journalier.

VIII.—On voit donc que la Terre fera sa révolution autour du centre de gravité, qui lui est commun avec la Lune, de telle manière que son axe gardera constamment une situation parallèle. Si nous considérons donc le mouvement journalier de la Terre à part, il est clair que l'autre mouvement doit être supposé se faire d'une manière à garder un parallélisme dans toutes les sections de la Terre. Cela étant, il s'ensuit que chaque point de la Terre fait, à l'égard de cet autre mouvement, une même ellipse; que chaque partie a une même force centrifuge, et que les directions des forces centrifuges sont par-tout parallèles entre elles. Et c'est ici le point principal, que je me suis proposé d'établir, et de bien démontrer dans ce Chapitre.

IX.—Ce que nous venons de démontrer du mouvement de la Terre à l'égard de la Lune, doit aussi s'entendre à l'égard du Soleil; en sorte que la force centrifuge des parties de la Terre, par rapport à son orbite annuelle, doit être censée la même, et leurs directions parallèles entre elles. Mais cette Proposition n'est pas si essentielle à l'égard de l'orbite annuelle, comme à l'égard de l'orbite, qui se fait autour du centre de gravité, qui est commun à la Terre et à la Lune, à cause de l'extrême petitesse de cette dernière orbite.



## CHAPITRE IV.

*Qui expose en gros la Cause des Marées.*

I.—APRÈS avoir expliqué au premier Chapitre trois différentes raisons, qui peuvent allonger la Terre autour des deux axes, qui passent par les centres des deux luminaires, il n'est pas difficile de voir comment on doit déduire de ces allongemens le flux et reflux de la mer, pourvu qu'on ait égard en même tems au mouvement journalier de la Terre. Il est clair que ce mouvement journalier doit faire continuellement changer de place les deux axes d'allongement. Mais il faut remarquer ici par avance, que l'action composée des deux luminaires, peut toujours être considérée comme une action simple, quoi-qu'à la vérité fort irrégulière. Cependant

cette considération suffit, pour voir en gros, que la mer doit en chaque endroit s'élever et se baisser environ deux fois dans un jour. Mais il s'agit de mettre cette cause en tout son jour, d'en développer tous les effets, et de les réduire à leur juste mesure, autant que les circonstances peuvent le permettre.

II.—La question qui se présente d'abord, et qui est en même tems la plus importante pour notre sujet, est de trouver la quantité de l'allongement causé par chacun des deux luminaires. Nous ne considérerons donc qu'un seul lumenaire. Voici, avant toutes choses, les suppositions dont je me servirai dans les calculs, et que j'ai déjà exposées en partie.

1. Nous supposerons que la Terre est naturellement sphérique. Cette hypothèse n'est que pour abrégér le calcul, et on voit bien que l'effet des deux luminaires doit être sensiblement le même sur une Terre ronde, ou un peu aplatie, ou un peu allongée.

2. Que les couches concentriques de la Terre sont d'une même matière, ou d'une même densité. Cette supposition est sans doute fort naturelle; car les inégalités ne peuvent qu'être tout-à-fait insensibles: mais il me semble qu'il n'y a aucune vraisemblance de supposer que la Terre est homogène dans toute son étendue, comme M. Newton l'a fait.

3. Que la Terre, que nous supposons, sans l'action des luminaires, ronde, est changée par l'action de l'un des deux luminaires en ellipsoïde, dont l'axe passe par le centre du lumenaire agissant. C'est l'hypothèse de M. Newton; et quoi qu'on ne puisse pas le démontrer pour le système des attractions, elle ne doit pas nous arrêter; car quelle que soit la figure de la Terre après ce petit changement, on voit assez qu'elle ne sauroit s'éloigner sensiblement de l'ellipsoïde. Aussi trouvons-nous cette figure elliptique dans toutes les hypothèses, qu'on pourroit se former sur la pesanteur, susceptibles d'un calcul et tant soit peu naturelles. D'ailleurs un petit changement dans cette figure extérieure de la Terre, n'en sauroit produire, qui soit sensible, entre l'axe du sphéroïde, et le diamètre qui lui est perpendiculaire.

4. Nous supposerons, que les luminaires ne sauroient faire changer de figure toutes les couches qui composent la Terre jusqu'au centre. Car vraisemblablement la Terre est, dans sa plus grande partie, solide; et quand même elle seroit toute fluide, sa masse seroit trop grande, pour être mise toute entière en mouvement, et pour obéir assez vite à une action aussi petite. Ces réflexions m'ont engagé à considérer la Terre, comme un noyau sphérique, composé de couches parfaitement sphériques et inaltérables par l'action des deux luminaires, et inondé d'un fluide

homogene, tel que sont les eaux de la mer ; et à supposer, qu'il n'y a que ce fluide inondant, qui reçoive des impressions des luminaires, et que sa profondeur n'est pas sensible par rapport au rayon de la Terre. Cette hypothese est sans contredit la plus naturelle, lorsque la Terre n'est pas supposée homogene dans toute son étenduë, mais, si on la supposoit homogene, comme M. Newton l'a fait, contre toutes les apparences de vérité, notre hypothese n'entre plus en ligne de compte.

5. Enfin nous substituerons à la place des forces centrifuges, qui empêchent la Terre de tomber vers les luminaires, une autre force qui agisse de la même façon, afin que nous puissions considérer d'abord la Terre, comme dans un parfait repos, et un entier équilibre dans toutes ses parties. Cette force à substituer, doit être supposée égale dans toutes les parties de la Terre (§. VIII. Chap. III.) et parallele à la ligne qui passe par les centres de la Terre et du luminaire, dont il sera question.

III.—La force centrifuge dont nous venons de parler, doit être prise pour notre sujet, précisément telle, qu'elle soit égale à la force totale de l'attraction du luminaire, tout comme si la Terre se soutenoit dans sa distance, en décrivant un cercle parfait ; et cela est vrai, quelle que soit la force centrifuge réelle de la Terre. C'est ici une Proposition, dont on ne sent la vérité, qu'après quelque réflexion ; et elle est fondée sur ce que la différence entre la force centrifuge, telle que nous venons de la décrire, et la force centrifuge réelle, n'est employée qu'à pousser ou repousser la Terre, et ne sauroit lui faire changer sa figure, puisque nous avons démontré au VIII. Art. du précédent Chapitre, que chaque partie est poussée également et parallelement.

IV.—La force centrifuge totale devant être parfaitement égale à la gravitation totale de la Terre vers le luminaire, et la premiere force étant la même dans toutes les parties, on voit bien qu'on pourroit supposer la force centrifuge égale à la gravitation vers le luminaire, telle qu'elle est au centre de la Terre. Car la gravitation qui répond au centre, peut être censée la moyenne entre toutes les gravitations du globe ; et cela, quelque relation qu'on suppose entre les distances et les gravitations, puisque la différence des distances est insensible, par rapport à la distance totale ; et que par conséquent la gravitation diminue comme également pour des égales augmentations de distances, et qu'il se fera ainsi une juste compensation pour l'hemisphere tourné au luminaire, et pour l'hemisphere opposé. Cette Proposition n'est pourtant pas géométriquement vraie ; mais la fin du calcul m'a fait voir, qu'elle peut



être censée vraie pour notre sujet : et comme elle abrège fort le calcul, je l'ai mise ici, pour en faire usage dans la suite.

PROBLEME.

V.—Soit A le centre du Soleil, B G D H la Terre ; A D une ligne tirée par les centres du Soleil et de la Terre : trouver la différence entre B D et sa perpendiculaire G H, qui passe par le centre C.

SOLUTION.

Qu'on s'imagine deux canaux B C et G C, communiquans entre eux au centre C, rempli d'un fluide de différentes densités, telles qu'on suppose dans les couches de la Terre. Pour déterminer ces couches, nous considérerons la sphere inscrite G b H d, et nous supposerons tout ce noyau immuable pendant la revolution journaliere de la Terre, fondés, à cet égard, sur ce que nous avons dit dans la quatrième hypothese du II. §. Quand même on feroit attention aux changemens de figure dans les couches près de G b H d, cette considération ne sauroit changer sensiblement le resultat du calcul, parce que ces changemens de figure sont tout-à-fait insensibles, et que, selon toutes les apparences, ils ne sauroient se faire au-delà d'une certaine profondeur assez petite à l'égard du rayon de la Terre. Après cette remarque, nous déduirons la solution de notre Problème, de ce que le fluide doit être en équilibre dans les canaux G C et B C. Pour satisfaire à cette loi, et pour observer un ordre, nous diviserons la solution en trois parties : dans la première, nous chercherons la pression totale du fluide B C au point C : dans la seconde, nous ferons la même chose à l'égard du fluide G C ; et enfin nous ferons le calcul, en faisant les deux pressions totales égales entre elles.

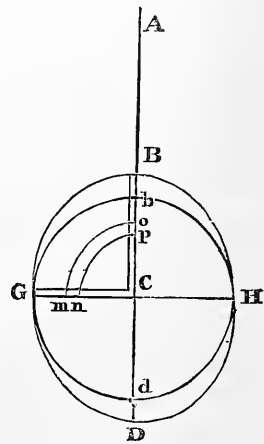

1. Soit A C = a ; G C, ou b C = b ; la cherchée B b = c : qu'on tire du centre C deux quarts de cercles infiniment proches p n, o m ; soit C p ou C n = x ; p o ou n m = d x ; la densité variable en p o ou n m = m, la densité uniforme de l'eau (qui couvre le noyau sphérique, et qui

forme le double ménisque) =  $\mu$ . Soit la gravitation au centre C vers le centre du Soleil A = g, et la force centrifuge, qui agit parallèlement à B D, sera par-tout = g (§. VIII. Chap. III. et §. IV. Chap. IV.) qu'on nomme G la force accélératrice en G ou b, causée par l'action du globe G b H d, et Q la même force accélératrice pour les points p et n. Après toutes ces préparations, on voit que la goutte p o (dont la masse doit être exprimée par la densité m, et par la hauteur d x, c'est à dire m d x) est animée par plusieurs forces accélératrices : la première force accélératrice est celle qui résulte de l'action du globe G b H d, que nous avons nommé Q : la seconde est la force centrifuge de A vers C, provenant par la révolution de la Terre autour du point A : nous avons démontré, que cette force doit être faite = g : la troisième se fait vers A, et provient de la gravitation vers le Soleil : celle-ci est négative à l'égard du

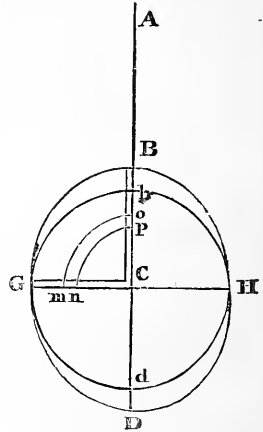

point C, et doit être faite =  $-\frac{a a}{(a-x)^2} \times g$  : enfin la quatrième provient de l'action du double ménisque, compris entre G B H D et G b H d, et elle est encore négative à l'égard du point C ; elle est =  $-\frac{8}{15} n \mu \epsilon \times \frac{x}{b}$ , en vertu des §. X. et XI. Chap. II. En multipliant toutes

ces pressions accélératrices de la goutte p o par sa masse, on obtient la pression absolue qu'elle exerce sur le point C, et cette pression absolue sera  $(Q + g - \frac{a a g}{(a-x)^2} - \frac{8 n \mu \epsilon x}{15 b}) \times m d x$ .

On remarquera ici en passant, que comme a est sensé infiniment plus grand que x, on peut poser  $\frac{a^2}{(a-x)^2} = 1 + \frac{2x}{a}$ , et ainsi cette pression devient

$$(Q - \frac{2xg}{a} - \frac{8n\mu\epsilon x}{15b}) \times m d x.$$

dont l'intégrale donnera la pression de la colonne p C ; sçavoir ;

$$\int Q m d x - \int \frac{2 g m d x}{a} - \int \frac{8 n \mu \epsilon m x d x}{15 b},$$

après quoi on aura la pression de toute la colonne b C, en substituant dans l'intégrale b à la place de x. A cette pression, il faut encore

ajouter celle de la petite colonne B b, dont la gravitation ou pesanteur vers C doit être censée uniforme dans toute sa hauteur, et égale à G : il faut aussi remarquer, que toutes les autres forces qui agissent sur cette petite colonne B b peuvent être négligées, comme infiniment inférieures à l'action G, qui exprime proprement la pesanteur près la surface de la Terre vers son centre ; ainsi donc la pression de la petite colonne B b doit être simplement estimée par sa hauteur  $\epsilon$ , sa densité  $\mu$  et sa pesanteur G, ce qui fait  $\mu \epsilon G$ . Il résulte enfin de tout cela, que la pression totale de toute la colonne B C sur le point C est

$$\mu \epsilon G + \int Q m d x - \int \frac{2 g m x d x}{a} - \int \frac{8 n \mu \epsilon m x d x}{15 b},$$

en prenant après l'intégration  $x = b$ .

2. Pour trouver à présent la pression de la colonne G C, il faut chercher toutes les forces qui animent la goutte m n, dont la masse est encore  $m d x$ . La première de ces forces provient de l'attraction du globe G b H d ; et est encore = Q, puisque cette force est la même en n et en p : la seconde force, provenant de la force centrifuge des parties de la Terre, entant qu'elle se tourne autour du point A, est = o, cette force étant par-tout perpendiculaire à G C (§. VIII. Chap. III.). La troisième force provient de la gravitation des parties de la Terre vers A, cette gravitation est au point n vers le point A =  $\frac{a a g}{a a + x x}$ , et

étant décomposée, la gravitation resultante vers C doit être exprimée par  $\frac{a a g x}{(a a + x x)^{\frac{3}{2}}}$  : dans cette dernière expression on peut rejeter au dénominateur le terme  $x x$ , comme le calcul me l'a fait voir ; ainsi il provient  $\frac{g x}{a}$ , qui marque la troisième force vers C resultante de la gravitation

vers A. La quatrième force accélératrice, qui anime la goutte m n à descendre vers le centre, provient de l'action du double ménisque, qui en vertu du XII. §. Ch. II. est =  $\frac{4}{15} n \mu \epsilon \times \frac{x}{b}$ . En prenant la somme

de toutes ces forces accélératrices, la force totale sera  $Q + \frac{g x}{a} + \frac{4 n \mu \epsilon x}{15 b}$  ;

cette force accélératrice totale doit être multipliée par la petite masse  $m d x$  ; et du produit il faut prendre l'intégrale, qui marquera la pression qu'exerce

la colonne m C sur le centre C : cette pression est donc  $\int Q m d x + \int \frac{g m x d x}{a} + \int \frac{4 n \mu \epsilon m x d x}{15 b}$  ; et pour avoir la pression, qui ré-

ponde à toute la colonne G C, il faut encore après l'intégration faire  $x = b$ .

3. Après avoir exprimé analytiquement les valeurs des pressions des colonnes B C et G C, il ne reste plus pour achever la solution de notre Problème, qu'à faire une équation entre les deux dites valeurs trouvées dans la première et seconde partie. On aura donc  $\mu G \epsilon + \int Q m dx - \int \frac{2 g m x dx}{a} - \int \frac{8 n \mu \epsilon m x dx}{15 b} = \int Q m dx + \int \frac{g m x dx}{a} + \int \frac{4 n \mu m \epsilon x dx}{15 b}$ . et cette équation arrangée donne

$$5 \mu G a b \epsilon - \int 4 n \mu a \epsilon m x dx = \int 15 g b m x dx,$$

et de là on tire la valeur cherchée de  $\epsilon$ , qui est constante; savoir,

$$\epsilon = \frac{\int 15 g b m x dx}{5 \mu G a b - \int 4 n \mu a m x dx}. \quad \text{C. q. f. t.}$$

### COROLLAIRE.

VI.—On voit par notre solution, que généralement B b doit être égale à D d; car la valeur de  $\epsilon$  est la même, soit que l'on prenne x affirmativement, soit négativement. Aussi auroit-il été ridicule de supposer la courbe B G D H une ellipse, si les deux parties G B H et G D H n'étoient pas devenues par le calcul également allongées, et la supposition auroit renfermé une contradiction.

Au reste ces deux petites lignes ne seroient pas égales à la rigueur. Cette égalité n'est fondée que sur ce que nous avons rejeté plusieurs fois dans notre solution de certaines petites quantités, mais qu'on pouvoit négliger réellement, comme tout-à-fait insensibles, non-seulement par rapport à la ligne B C, mais même par rapport à la petite ligne B b, qui ne sauroit être que d'un petit nombre de pieds. Cependant je crois encore nécessaire d'avertir ici, qu'il faut être sur ses gardes, en rejetant dans le calcul de certains termes; car comme dans l'équation resultante, plusieurs termes se détruisent, et qu'il n'en reste que des termes d'une fort petite valeur, on ne doit rejeter que des quantités qui sont insensibles, même par rapport aux quantités restantes dans l'équation.

Ce n'est qu'avec une telle précaution, que j'ai négligé dans ma solution plusieurs termes, et je ne les aurois point négligés, si la fin du calcul ne m'avoit enseigné, qu'ils peuvent et doivent être négligés.

SCHOLIE.

VII.—Pour avoir une juste idée de notre équation, remarquons que  $\mu$  signifie la densité de l'eau de la Mer, qui inonde la Terre, et  $m$  la densité quelconque de la couche, dont la distance au centre est égale à  $x$  :  $n$  exprime la circonférence du cercle, dont le rayon est égal à l'unité :  $b$  est le rayon de la Terre :  $a$  la distance entre les centres du Soleil et de la Terre :  $g$  exprime la force accélératrice vers le Soleil, d'un corps placé au centre de la Terre ; et enfin  $G$  exprime la force accélératrice, ou la pesanteur des corps à la surface de la Terre vers son centre.

Or, pour voir que tous les termes de notre équation sont homogènes et comparables entre eux, et en même tems de quelle manière il faut faire usage de notre équation, il faut remarquer qu'en vertu du III. §. Chap. II.  $G$  doit être exprimée par la masse de toute la Terre, divisée par le carré de son rayon ; c'est-à-dire, qu'il faut supposer  $G = \frac{\int 2 n m x x d x}{b b}$ , et comme on connoît pour le Soleil le rapport entre  $g$  et  $G$ , aussi-bien que celui d'entre  $a$  et  $b$ , on voit qu'on peut enfin exprimer  $\epsilon$  simplement par  $b$  : mais il faut pour cet effet intégrer auparavant les quantités  $m x x d x$  et  $m x d x$  : c'est ce que nous allons faire dans quelques hypotheses particulières.

VIII.—Soit d'abord la densité de la Terre uniforme, et nommément celle de l'eau de la mer : c'est ici l'hypothèse de M. Newton.

En ce cas  $m$  est une constante et égale à  $\mu$  ; et ainsi notre équation finale du V. §. est  $\epsilon = \frac{15 g b b}{2 a (5 G - 2 n \mu b)}$ .

Mais par le VII. §. on obtient  $G = \frac{2}{3} n \mu b$ , ou bien  $2 n \mu b = 3 G$ , et substituant cette valeur pour le second terme du dénominateur, il provient  $\epsilon = \frac{15 g b}{4 G a} \times b$ .

Nous verrons dans la suite, que cette expression analytique donne précisément la hauteur indiquée par M. Newton (+) simplement en pieds,

(+) C'est dans le Corollaire de la Prop. XXXVI. du Liv. III. ; M. Newton dit que la hauteur de l'eau de la mer sous le Soleil ou au point opposé au Soleil, surpasse la hauteur de l'eau de la mer à 90°. de ces points de 1<sup>re</sup> d.

11 $\frac{1}{8}$  pouc., et c'est à peu près à cela que revient l'expression  $\frac{15 g b}{4 G a} b$ , car (par Cor. 1. Prop.

VIII. de ce Livre) la gravité à la surface du Soleil est à la gravité à la surface de la Terre

comme 10000 à 455. Le demi-diamètre du Soleil étant vû de la Terre sous l'angle de 16'. 4". ce diamètre est à sa distance du centre de la Terre comme 1 à 214, ainsi la gravité de la Terre sur le Soleil (qui est  $g$ ) est à la gravité à la surface de la Terre (qui est  $G$ ) comme  $\frac{10000}{214^2}$

à 455 ; d'où l'on trouve le log. de  $\frac{g}{G} = -4.7002107$ . Le diamètre du Soleil étant à celui

pouces et lignes, sans en donner le calcul, ou du moins sans le mettre à la portée, je ne dirai pas de tout le monde, mais uniquement de ceux qui voudroient bien prendre la peine nécessaire pour l'approfondir. Notre methode comprend donc le cas tout particulier de M. Newton. Mais ce cas donne une si petite quantité, qu'il ne me paroît pas possible d'en déduire les phénomènes des marées, tels que les observations les donnent. C'est ce que je ferai voir plus au long dans la suite. Je n'ai donc jamais pû comprendre, comment M. Newton, et tous ceux de sa nation, qui ont écrit sur cette matiere, ont pû s'y attacher. On voit par là, combien il est essentiel d'étendre les hypotheses des densités des couches de la Terre. J'ai remarqué que la loi de ces densités contribue beaucoup au haussement et baissement des eaux dans les marées; qu'on en peut déduire tel effet qu'on trouvera nécessaire pour l'explication des phénomènes indiqués par l'expérience; je ferai même voir que cet effet pourroit être infini dans de certaines hypotheses. Mais ce que je souhaite sur-tout que l'on remarque, c'est que les mêmes hypotheses qui donnent plus d'effet aux luminaires, pour hausser et baisser les eaux dans les marées, sont d'ailleurs extrêmement vrai-semblables par plusieurs raisons physiques, toutes très-fortes. Mais venons à d'autres exemples.

IX.—Supposons la Terre creuse en dedans, jusqu'à une distance donnée  $c$  depuis le centre, et que la croute (dont l'épaisseur sera  $= b - c$ , soit encore par-tout d'une densité égale à celle de l'eau de la mer.

Nous avons en ce cas encore  $m$  égale à la constante  $\mu$ , et ainsi le calcul se fera comme dans le précédent Article, avec cette restriction, que les intégrales des quantités  $m \times x \times d x$ , et  $m \times d x$  doivent être  $= 0$ , lorsque  $x = c$ : de cette maniere on obtient  $\int m \times x \times d x = \frac{1}{2} \mu x x - \frac{1}{2} \mu c c$ , ou (en faisant  $x = b$ )  $= \frac{1}{2} \mu b b - \frac{1}{2} \mu c c$ ; substituant cette valeur dans l'équation finale du V. §. il vient

$$c = \frac{15 g b (b b - c c)}{10 G a b - 4 n \mu a (b b - c c)};$$

et (par le VII. §.)  $G$  est  $= \frac{\int 2 n m x x d x}{b b} = \frac{2 n \mu}{3 b b} \times (x^3 - c^3) =$  (puis-

qu'il faut poser  $x = b$ )  $\frac{2 n \mu}{3 b b} \times (b^3 - c^3)$ : de cette dernière équation,

de la Terre comme 10000 à 109, on aura que le rayon de la Terre  $= b$  est à la distance du Soleil  $= a$  comme 1 à 214  $\times \frac{10000}{109}$ , ainsi le log. de  $\frac{b}{a} = -5.7070265$ , et  $L \frac{g b}{G a} = -8.4079372$ . Enfin, reduisant le rayon de la Terre  $b$  en pouces à raison de 1145  $\frac{1}{2}$  lieues de 2855 toises chacune pour le rayon, son log. est 8.3718709. Ainsi le log. de  $\frac{g b}{G a} = 0.7791081$  dont le nombre est 6.014 dont les  $\frac{1}{4}$  sont 22  $\frac{1}{2}$  pouces, à peu près comme M. Newton a trouvé.

on peut tirer celle-ci  $\mu = \frac{3 b b G}{2 n \times (b^3 - c^3)}$ ; et enfin  $4 n \mu a (b b - c c) = \frac{6 a b b G (b b - c c)}{b^3 - c^3}$  et substituant cette valeur dans le second terme du dénominateur de notre équation, on a  $\epsilon = \frac{15 g}{2 G} \times \frac{b + x}{a} \times \frac{b^3 - c^3}{2 b b + 2 b c + 5 c c}$ .

Cette quantité est la même que celle du précédent article, lorsque  $c = 0$ ; mais elle devient plus petite, à mesure qu'on suppose la Terre plus creusée, et elle deviendrait tout-à-fait nulle, si on supposoit la Terre presque entièrement creuse en forme d'une voute sphérique, dont l'épaisseur fût peu considérable, par rapport au rayon de la Terre. Cette remarque suffit seule, pour refuter le sentiment de ceux qui croient que la Terre pourroit bien n'être qu'une croute voutée; car il ne pourroit y avoir en ce cas aucun flux et reflux de la mer, au moins dans notre système.

X.—Si l'on supposoit la loi des densités des couches de la Terre exprimée par cette équation  $m = \frac{x}{b} \mu$ , c'est-à-dire, que les densités fussent proportionnelles aux distances des couches au centre, on trouveroit la hauteur

$$\epsilon = \frac{15 g b}{7 G a} \times b,$$

et par conséquent beaucoup plus petite, que si la Terre étoit par-tout d'une même densité, sçavoir en raison de 7. à 4. Aussi cette hypothese n'est-elle aucunement vraisemblable, y ayant apparence que les couches plus denses sont plus bas que les couches plus legeres.

XI.—Si la loi des densités est exprimée par  $m = \frac{b \mu}{x}$ , c'est-à-dire, si l'on suppose les densités, suivre la raison inverse des distances des couches au centre, on trouveroit

$$\epsilon = \frac{15 g b}{G a} \times b,$$

ce qui fait la valeur de  $\epsilon$  quatre fois plus grande, que dans la supposition de M. Newton, de la parfaite homogenéité de la Terre.

XII.—Supposons enfin la loi des densités exprimée par  $m = \left(\frac{b}{x}\right)^{\frac{4}{3}} \mu$

il faudra mettre  $\frac{5}{2} \mu b$  pour  $\int m x d x$ , et l'équation du VI. §. divisée par  $\mu$  sera

$$\epsilon = \frac{45 g b}{10 G a - 12 n \mu a b} \times b :$$

mais en vertu du VII. §. on a  $G = \int \frac{2 n m x x d x}{b b} = \int \frac{2 n \mu x \frac{2}{3} d x}{b \frac{2}{3}} = \frac{6 n \mu x \frac{2}{3}}{5 b \frac{2}{3}}$   
 = (en faisant  $x = b$ )  $\frac{6}{5} n \mu b$ . D'où l'on voit que le dénominateur de notre équation fondamentale devient = 0, et par consequent  $\epsilon = \infty$ . Ainsi l'élevation des eaux seroit infinie.

XIII.—J'ai mis cette dernière hypothèse, non qu'elle soit possible, puisque la densité ne sauroit être infinie, comme elle devrait être au centre; mais pour faire voir l'avantage et la supériorité de notre théorie, puisqu'elle ne met point de bornes à l'élevation des eaux: si les marées étoient cent ou mille fois plus grandes qu'on ne les observe, nous pourrions lui assigner une cause suffisante. Ayant au reste bien examiné tous les phénomènes du flux et reflux de la mer, je suis entièrement convaincu, que la force assignée par M. Newton ne sauroit suffire pour les produire: il faut donc dire dans le système même de ce philosophe, que les densités de la Terre ne sont pas uniformes, mais qu'elles croissent vers le centre. Cette hypothèse n'est-elle pas fort probable d'ailleurs d'elle même? L'eau est-elle le seul fluide que nous connoissons? et ne faut-il pas que les fluides plus pesants, soient plus proches du centre de la Terre? le mercure est près de quatorze fois plus pesant que l'eau: la grande compression que souffrent les parties proches du centre de la Terre, ne pourroit-elle pas contribuer à rendre la matière plus compacte et plus dense?

Si nous considérons outre cela, combien les planètes et la Terre, qui nagent sans doute dans un milieu résistant, quoique extrêmement subtil, conservent leur mouvement, sans en perdre la moindre partie considérable pendant une longue suite de siècles, nous pourrions facilement croire, que tous ces corps ont beaucoup plus de matière, que Mr. Newton ne marque. Enfin de quel côté que j'envisage cette question, tout me fait croire, que les couches de la Terre augmentent de densité vers le centre.

XIV.—Si, tout le noyau ou tout le globe de la Terre restant, l'eau de la mer, qui inonde la Terre, changeoit de densité, la quantité  $\epsilon$  suivroit la raison réciproque des densités des eaux de la mer. Il suit de là que si la Terre étoit inondée de mercure, les marées seroient quatorze fois plus petites, qu'elles ne sont actuellement. Et si au contraire l'air étoit un fluide homogène pesant, mais sans élasticité, sa hauteur seroit environ de 850  $\epsilon$  plus grande à ceux qui ont le Soleil au zenith, qu'à ceux qui



l'auroient à l'horizon. Cela feroit 1700 pieds de différence dans la hauteur de l'atmosphère, à ne donner que deux pieds de valeur à  $\epsilon$ ; et cette différence en produiroit une sur le barometre de plus de 20 lignes. D'où vient donc, demandera-t-on, qu'on n'observe point à cet égard aucune variation dans le barometre? C'est l'élasticité de l'air qui en est la cause, cette élasticité fait que la hauteur du barometre doit être constamment la même dans toute la surface de la mer, en faisant abstraction seulement des causes accidentelles et passageres, qui peuvent survenir tout d'un coup, et qui n'agissent sur l'air, que parce que celui-ci ne sçauroit obéir assez promptement, ni se mettre dans un instant dans son état naturel d'équilibre. On remarquera ici qu'il est faux que la pression du mercure soit égale à la pression, ou plutôt au poids de la colonne d'air verticale couchée dessus, ce que l'on affirme ordinairement; mais la pression du mercure est égale au poids moyen de toutes les colonnes d'air verticales, qui environnent la Terre, c'est à-dire, égale au poids de tout l'atmosphère (dont la hauteur est considérée comme infiniment petite, par rapport au rayon de la Terre) multiplié par la raison de la base de la colonne du mercure à toute la surface de la Terre. Cette Proposition fait voir que la hauteur moyenne du barometre doit être la même sous l'équateur et sous le cercle polaire, quoique le poids absolu de la colonne d'air verticale sous l'équateur pendant les plus grandes chaleurs ne soit pas la moitié si grand que celui d'une pareille colonne d'air sous le cercle polaire en hyver. On voit de tout ce que nous venons de dire, pourquoi, ni le Soleil, ni la Lune ne changent pas sensiblement la hauteur du barometre, quoi qu'ils élèvent les eaux considérablement. La véritable raison n'en est que l'élasticité de l'air, qui doit faire presser également tous les endroits de la surface de la Terre; et cette seule réflexion démontre entièrement l'insuffisance des inégales compressions de la matière des tourbillons, pour expliquer les marées, comme nous avons déjà remarqué au III. §. Chap. I.

XV.—Tous les cas particuliers, que nous venons d'examiner, font voir, et il n'est pas difficile de le démontrer généralement par l'équation du V. §. que la quantité  $\epsilon$  (qui exprime la différence entre la plus grande hauteur de la mer, et la plus petite, entant qu'elle est produite par la seule action du Soleil) est toujours  $= \frac{n g b}{G a} \times b$ : le coefficient  $n$  dépend des différentes densités des couches de la Terre, le rapport  $\frac{b}{a}$  est connu par les observations astronomiques: il ne reste donc qu'à voir comment

on pourra déterminer la quantité  $\frac{g}{G}$  : c'est en comparant les effets que les forces  $g$  et  $G$  produisent ; la première, en retenant la Terre dans son orbite annuelle ; la seconde, en retenant la Lune dans celle qu'elle fait autour de la Terre. Si la distance moyenne de la Lune au centre de la Terre est nommée  $a$ , la force centrifuge de la Lune sera  $= \frac{b}{a} \frac{b}{a} G$ , et la force centrifuge de la Terre est  $= g$  : or la force centrifuge moyenne de la Terre dans son orbite, est à la force centrifuge moyenne de la Lune autour de la Terre, ou plutôt autour du centre de gravité du système de la Terre et de la Lune, comme la distance du Soleil divisée par le carré du tems périodique de la Terre autour du Soleil, est à la distance de la Lune au centre de gravité commun de la Terre et de la Lune, [M. Newton suppose cette distance  $= \frac{59}{40} a$ , voyez ses Princ. Math. Phil. Nat. Edit. II. pag. 430. ; il fonde cette supposition sur quelques phénomènes des marées, mais mal choisis à mon avis ; elle est donc encore fort douteuse ; mais comme elle n'est pas de conséquence pour notre sujet, je ne laisserai pas de l'adopter ici] divisée par le carré du tems périodique de la Lune : on a donc, en nommant le tems périodique de la Terre  $T$ , et celui de la Lune  $t$ , cette analogie  $g : \frac{b}{a} \frac{b}{a} G :: \frac{a}{T T} : \frac{39}{40} \frac{a}{t t}$  ;

ce qui donne  $\frac{g}{G} = \frac{40 a b b t t}{39 a^3 T T}$ , et par consequent

$$e = \frac{n g b}{G a} \times b = \frac{40 n b^3 t t}{39 a^3 T T} \times b.$$

#### REMARQUE.

Pour voir que cette formule s'accorde avec celle de M. Newton pour la supposition de l'homogénéité de la Terre, nous remarquerons, qu'en ce cas on a  $n = \frac{1}{4}$  (§. VIII.) et M. Newton suppose  $\frac{b}{a} = \frac{1}{60\frac{1}{4}}$  (Princip. Math. Phil. Nat. Edit. II. pag. 430.)  $\frac{t t}{T T} = \frac{1000}{178725}$  (Princip. Math. pag. 395.) et enfin  $b = 19695539$  pieds après la mesure de M. Cassini. De tout cela il résulte

$$e = \frac{40. 15. 1. 1000. 19695539}{39. 4. (60\frac{1}{4})^3. 178725} \text{ pieds,}$$

cela fait  $e = 1$  pied 11. pouces et un quart. M. Newton trouve 1 pied

11 pouces et un huitieme. (Princ. Math. pag. 419.) La différence me paroît trop petite, pout en rechercher l'origine.

XVI.—Tout ce que nous venons de dire par rapport à l'action du Soleil, doit être entendu aussi de la Lune, sans y rien changer; de sorte que les équations fondamentales des §. V. et VII. servent également pour la Lune, en entendant par  $a$  la distance entre les centres de la Terre et de la Lune, et par  $g$  la pesanteur d'un corps placé au centre de la Terre vers la Lune. Et comme nous avons dit au XV. §. que quelque hypothese qu'on prenne pour exprimer les différentes densités dans les couches de la Terre, on trouvera toujours

$$\epsilon = \frac{n g b}{G a} \times b,$$

nous dirons par rapport à la Lune, qu'on trouvera toujours

$$\delta = \frac{n \gamma b}{G a} \times b,$$

prenant pour  $\delta$  la différence des hauteurs des eaux à ceux qui ont la Lune au zenith, et à l'horison, pour  $a$  la distance entre les centres de la Lune et de la Terre, et pour  $\gamma$  la pesanteur d'un corps placé au centre de la Terre vers la Lune.

XVII.—Ce qui m'a engagé à ne parler d'abord que de l'action du Soleil sur la mer, est qu'on connoît parfaitement bien la valeur de  $g$  pour le Soleil, comme nous avons vû au XV. §. au lieu que la Lune, qui n'a point de satellites, ne sçauroit donner immédiatement la force accélératrice qu'elle cause au centre de la Terre, et que nous avons nommé  $\gamma$ . Je trouve par ma nouvelle théorie de la Lune, dont j'ai déjà fait mention ci-dessus, plus générale, plus exacte, et sur-tout infiniment plus facile, que celle de M. Newton, qu'on peut déterminer la valeur  $\gamma$  avec toutes les autres qui en dépendent; sçavoir la masse de la Lune, comparée avec celle de la Terre, et leur commun centre de gravité, moyennant quelques irrégularités dans les mouvemens de la Lune, pourvû qu'on puisse les observer assez exactement. M. Newton a tâché de déterminer la force accélératrice  $\gamma$ , en comparant les effets de la Lune sur la mer avec ceux du Soleil; cette methode seroit fort bonne, si on sçavoit bien séparer les effets des deux luminaires. Il a prétendu le faire, en comparant les marées bâtardes, qui suivent les quadratures, avec les plus grandes marées, qui suivent les syzygies. Nous verrons ci-dessous ce que l'on peut trouver à redire à cette methode, et comment on pourra en substituer d'autres plus exactes.

XVIII.—Au reste, il est clair que la Lune et le Soleil produiront leurs

effets independamment l'une de l'autre: tout ce que le Soleil pourroit contribuer au moins dans la pure théorie, pour troubler l'action de la Lune, est qu'il allonge un peu la Terre: mais il est aussi bien évident, que la Lune changera également la surface de la mer sur une Terre parfaitement ronde ou allongée d'un petit nombre de pieds: nous avons déjà dit la même chose dans la premiere hypothese du second Article.

Voici donc comment il faudroit déterminer la surface de la mer, si les deux luminares pouvoient produire dans un instant tout leur effet, c'est-à-dire, si l'eau n'avoit point d'inertie, et qu'elle pût prendre incontinent sa juste figure; car c'est de cette inertie, qu'il faudra tirer dans la suite plusieurs inégalités, et autres phénomènes, qu'on a observés dans les marées.

Soit  $b g d h$  le globe de la Terre parfaitement spherique, et considérons d'abord le Soleil, que nous supposerons placé dans la ligne prolongée  $b d$  passant par le centre de la Terre  $C$ : notre globe se changera en sphéroïde, tel que  $B G D H$ , les eaux baissant autour de  $g h$ , et montant autour de  $b$  et  $d$ . Soit ensuite la Lune dans la ligne prolongée  $q p$ ; il est clair qu'elle agira sur le sphéroïde de la même façon qu'elle feroit sur le globe parfait, duquel le sphéroïde differe d'une quantité tout-à fait insensible: ainsi donc la Lune fera monter et baisser les eaux par dessus la surface du sphéroïde, tout autant qu'elle feroit à l'égard de la surface spherique, sans l'action du Soleil. Il faut donc prendre  $n q$ , ou  $m p$ , à  $b B$ , ou  $d D$  en

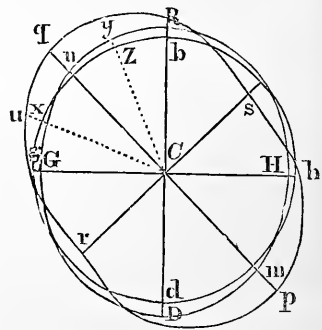

raison des forces lunaire et solaire, c'est à-dire, comme  $\frac{\gamma}{a}$  à  $\frac{g}{a}$ , tracer

ensuite les courbes  $q r p s$ , telles qu'en prenant un angle quelconque  $u C q$ , égal à un angle  $y C B$ , la perpendiculaire  $u x$  interceptée entre les surfaces des sphéroïdes, ait à la perpendiculaire  $y z$ , interceptée entre le premier sphéroïde et le globe, la raison de  $n q$  à  $B b$ . Voilà donc une construction géométrique générale, qui montre à chaque moment, et à chaque endroit, la hauteur de la mer, et les variations de cette hauteur. Mais elle demande des calculs longs et pénibles. Nous verrons dans la suite, comment on pourra s'y prendre, pour les faire, en commençant par les circonstances et les hypotheses les plus simples, et en ajoutant des corrections et équations à faire pour chaque circonstance changée.

XIX.—Voici donc les cas et les hypothèses, par lesquelles nous commencerons. Nous supposons d'abord, que la Lune fait des cercles parfaits autour de la Terre, et pareillement la Terre autour du Soleil : que ces orbites sont dans le plan de l'équateur de la Terre : que toute la Terre est inondée : que la surface de la mer prend dans un instant sa juste figure, tout comme si l'eau n'avoit point d'inertie, ni résistances ; et enfin qu'il ne faille déterminer les loix des marées, que sous l'équateur. Mais avant de faire les calculs, il sera bon d'exposer préliminairement quelques Lemmes géométriques.

CHAPITRE V.

*Contenant quelques Propositions de géométrie préliminaires pour l'Explication et le Calcul des Marées.*

PROBLEME.

I.—Soit, comme ci-devant, le cercle  $bgdh$  et l'ellipse presque circulaire  $BGDH$ , et supposons la sphere et le sphéroïde, décrits par la rotation du cercle et de l'ellipse autour de l'axe  $BD$ , égaux ; trouver le rapport entre les petites lignes  $Bb$  et  $Gg$ .

SOLUTION.

Nous supposons pour nous servir des mêmes expressions, que nous avons employées jusqu'ici,  $Bb + Gg = \epsilon$  ;  $Gg = x$ , et  $Bb = \epsilon - x$  ;  $Cb$  ou  $Cg = b$  ;  $n$  la circonférence du cercle, dont le rayon est égal à l'unité. Ceci posé, on sçait que la sphere sera  $= \frac{2}{3} n b^3$  : on sçait aussi, qu'un ellipsoïde (dont le grand axe est  $= 2 A$ , et le plus petit diamètre  $= 2 B$ ) est  $= \frac{2}{3} n B B A$  ; cela donne notre sphéroïde  $= \frac{2}{3} n (b - x)^2 \times (b + \epsilon - x) = \frac{2}{3} n (b^3 - 3 b b x + b b \epsilon)$  si l'on néglige les infiniment petits du second ordre. Faisant à présent par la condition du Problème la sphere égale au sphéroïde, on a  $\frac{2}{3} n b^3 = \frac{2}{3} n (b^3 - 3 b b x + b b \epsilon)$  c'est-à-dire,  $x = \frac{1}{3} \epsilon$ . C. q. f. t.

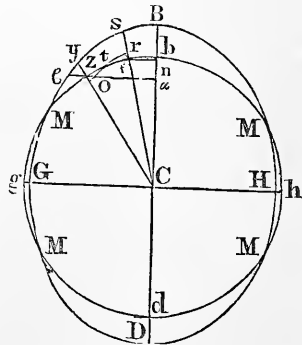

## COROLLAIRE.

II.—Si  $Gg = \frac{1}{3}\epsilon$ , il faut que  $Bb$  soit  $= \frac{2}{3}\epsilon$ , et par conséquent double de l'autre. Ainsi donc l'eau monte deux fois plus autour de la ligne, qui passe par le centre de l'un des luminaires, et celui de la Terre, qu'elle ne descend à la distance de 90 degrés.

## PROBLEME.

III.—Si l'on tire du centre  $C$  une droite quelconque  $Cy$ , trouver la petite ligne  $yz$ , qui marque la hauteur verticale du point  $y$  pris dans l'ellipse, par dessus le point  $z$  pris dans le cercle.

## SOLUTION.

Qu'on tire par le point  $z$  la droite  $\epsilon\alpha$  perpendiculaire à l'axe: on voit qu'en conséquence de nos hypothèses, l'angle  $\epsilon yz$  doit être pris pour un droit, et le petit triangle  $\epsilon yz$  censé semblable au triangle  $C\alpha z$ , d'où l'on tire

$$yz = \frac{\alpha z}{Cz} \times \epsilon z.$$

Soit à présent  $C\alpha = s$ ;  $z\alpha = \sqrt{bb - ss}$ ; on aura par la nature de l'ellipse

$$\alpha\epsilon = \frac{CG}{CB} \times \sqrt{Ba \times \alpha D} = \frac{b - \frac{1}{3}\epsilon}{b + \frac{2}{3}\epsilon} \times \sqrt{(b + \frac{2}{3}\epsilon - s) \times (b + \frac{2}{3}\epsilon + s)}.$$

Si on change cette quantité en suites, et qu'on rejette toujours les infiniment petits du second ordre, on trouvera enfin

$$\alpha\epsilon = \sqrt{bb - ss} + \frac{3ss - bb}{3b\sqrt{bb - ss}} \times \epsilon.$$

De là on tire  $\alpha\epsilon - \alpha z = \epsilon z = \frac{3ss - bb}{3b\sqrt{bb - ss}} \times \epsilon$ , et par conséquent

$$yz = \frac{3ss - bb}{3bb} \times \epsilon. \quad \text{C. q. f. t.}$$

## COROLLAIRE I.

IV.—Pour trouver les points  $M$ , où l'ellipse coupe le cercle, on n'a qu'à faire  $yz = 0$ , ce qui donne  $s = b\sqrt{\frac{1}{3}} = 0,5773b$ , et l'arc  $oM$  de  $54^\circ.44'$ .

COROLLAIRE.

V.—Si la Terre tournoit autour d'un axe perpendiculaire au plan de notre figure, et que le cercle  $b g d h$  représentât ainsi l'équateur de la Terre, dans lequel l'un des luminaires est supposé se trouver: si par cette rotation de la Terre le point  $B$  est parvenu en  $y$ , le luminaire restant dans l'axe  $B D$ , l'angle  $b C z$  sera l'angle horaire, dont le cosinus est appelé  $s$ , le sinus total  $b$ ; et on voit que la différence des hauteurs de l'eau avant et après la dite rotation sera représentée par  $B b - y z$ , c'est-à-dire par  $\frac{2}{3} \epsilon + \frac{b b - 3 s s}{3 b b} \times \epsilon$ , ou par  $\frac{b b - s s}{b b} \times \epsilon$ , ou enfin (en nommant le sinus de l'angle horaire  $\sigma$ ) par  $\frac{\sigma \sigma}{b b} \epsilon$ . Nous concluons de là,

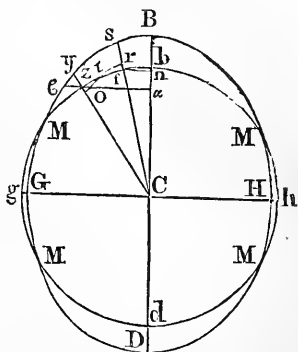

que les baissemens des eaux sont proportionnels aux quarrés des sinus des angles horaires, qui commencent du moment de la haute-mer.

COROLLAIRE III.

VI.—Les variations qui répondent à de petits intervalles de tems égaux, sont pour chaque point  $z$ , proportionnelles aux aires du triangle  $C a z$  Car l'intervalle de tems doit être exprimé simplement par un petit arc de cercle, qui est  $= \frac{-b d s}{\sqrt{b b - s s}}$ , en considerant  $s$  comme variable; et si nous faisons cette quantité égale à un petit élément de tems  $d t$ , nous aurons  $\frac{-b d s}{\sqrt{b b - s s}} = d t$  et  $d s = \frac{-d t \sqrt{b b - s s}}{b}$ . Or par le V. §. tout le baissement des eaux étant  $= \frac{b b - s s}{b b} \times \epsilon$ , sa différentielle sera  $= \frac{2 \epsilon s d t \sqrt{b b - s s}}{b^3}$ ; et comme les quantités  $\epsilon$ ,  $b$  et  $d t$  sont constantes, nous voyons, que les variations verticales des marées, qui se font en de petits intervalles de tems égaux, sont proportionnelles aux quantités répondantes  $\sqrt{b b - s s}$ , ou aux aires des triangles  $C a z$ .

## SCHOLIE.

VII.—On voit que ces propriétés tendent à déterminer les haussemens et baissemens d'une même marée pour chaque moment, et nous verrons dans la suite, combien elles répondent aux observations. Ces Propositions suffiroient pour ce dessein, si nous ne voulions considérer que ce qui arrive aux conjonctions et oppositions des deux luminaires: mais comme cette restriction ne feroit qu'un cas très-particulier de toute la théorie des marées, nous passerons plus outre. Remarquons cependant encore une fois, que chaque luminaire peut être considéré, comme agissant sur la mer, indépendamment l'un de l'autre; puisque les petites variations causées par l'un des deux, ne changent pas sensiblement toute la figure de la Terre: une quantité de quelques pieds ne sauroit être sensible par rapport à tout le diamètre de la Terre. Nous allons donc considérer les deux luminaires à la fois, et dans une position en longitude quelconque, quoique toujours dans le plan de l'équateur. Nous considérerons aussi sur la Terre un point quelconque dans l'équateur, pour voir combien la mer doit être plus haute ou plus basse dans ce point, qu'elle ne seroit sans l'action des luminaires. C'est ici une question des plus essentielles pour notre sujet. Souvenons-nous cependant, que  $\epsilon$  signifie la hauteur de toute la variation des eaux d'une marée, entant qu'elle est produite par la seule action du Soleil, et  $\delta$  la même chose pour la Lune.

## PROBLEME.

VIII.—Soit  $b \epsilon d \delta$ , l'équateur de la Terre parfaitement circulaire, tel qu'il seroit sans l'action des deux luminaires: supposons le Soleil dans la ligne prolongée  $d b$ , et la Lune dans la ligne prolongée  $\delta \epsilon$ ; et soit un point  $z$  donné de position: trouver la hauteur  $y z$ , qui marque l'élevation de la mer pour le dit point  $z$  produit par les deux luminaires.

## SOLUTION.

Supposons que le Soleil élève les eaux en  $b$  de la hauteur  $B b$ , et la Lune de la hauteur  $B \epsilon$  au point  $\epsilon$ . On aura par les précédentes Propositions  $B b = \frac{\epsilon}{2} \epsilon$ , et  $B \epsilon = \frac{\delta}{2} \delta$ : qu'on partage la hauteur cherchée  $y z$  en deux parties  $y r$ , et  $r z$ , dont la première convienne à l'action de la Lune, et l'autre à l'action du Soleil: soit le sinus total  $= 1$ , le sinus de



l'angle donné  $b C z = \frac{\sigma}{b}$ ; le sinus de l'angle  $\epsilon C z$  pareillement donné  $= \frac{\xi}{b}$ : de cette maniere, nous aurons en vertu du III. §.  $r z = \frac{3 s s - b b}{3 b b} \times \epsilon = \frac{2 b b - 3 \sigma \sigma}{3 b b} \times \epsilon$ , et pareillement  $y r = \frac{2 b b - 3 \xi \xi}{3 b b} \times \delta$ , et par conséquent

$$y z = \frac{2 b b - 3 \sigma \sigma}{3 b b} \times \epsilon + \frac{2 b b - 3 \xi \xi}{3 b b} \times \delta. \quad \text{C. q. f. t.}$$

COROLLAIRE.

IX.—On voit par cette solution la loi qu'il faudroit observer pour construire une table, qui marquât pour chaque âge de la Lune, et pour chaque moment, les hauteurs des marées, en supposant le point  $z$  changer continuellement de position, jusqu'à-ce qu'il ait fait le tour: voyons à présent quel est le point  $z$ , qui marque la plus grande hauteur  $y z$ , les poles  $b$  et  $\epsilon$  étant donnés de position.

LEMME.

X.—Si le sinus de l'angle  $b C z$  est appellé, comme ci-dessus,  $\frac{\sigma}{b}$ ; le sinus de l'angle  $\epsilon C z$ ,  $\frac{\xi}{b}$ ;

le sinus de la somme de ces deux angles, c'est-à-dire, le sinus de l'angle  $b C \epsilon$ ,  $\frac{m}{b}$ ; je dis qu'on aura

$$\xi = \frac{m \sqrt{(b b - \sigma \sigma) - n \sigma}}{b}, \quad * \text{ et}$$

$$\xi^2 = \frac{m m b b + n n \sigma \sigma - m m \sigma \sigma - 2 m n \sigma \sqrt{(b b - \sigma \sigma)}}{b b}$$

\* La lettre  $n$  exprime ici  $\sqrt{b b - m m}$ . La démonstration de ce Lemme est fort simple, le rayon  $B C$  étant  $b$ , le sinus de tout l'angle  $B C \epsilon$  étant  $\frac{m}{b}$ , on aura  $B M = m$ ,  $C M =$

$\sqrt{b b - m m}$ ;  $\epsilon S = \sigma$ ,  $C S = \sqrt{b b - \sigma \sigma}$ ,  $B R = \xi$ . Prolongez  $B R$  en  $N$ , et menez  $M V$  parallele à  $C R$ , les triangles  $C \epsilon S$  et  $B M V$  seront semblables à cause des angles droits  $S$  et  $V$  et des angles égaux  $C \epsilon S$  et  $M B N$ ; donc on aura  $C \epsilon$

$$(b): C S (\sqrt{b b - \sigma \sigma}) = B M (m): B V = \frac{m \sqrt{b b - \sigma \sigma}}{b};$$

$$\text{on trouvera de même que } C \epsilon (b): \epsilon S (\sigma) = C N: N R = C M (n):$$

$$R V = \frac{n \sigma}{b}; \text{ donc } B R (\xi) = B V - R V = \frac{m \sqrt{b b - \sigma \sigma}}{b}$$

$$- \frac{n \sigma}{b}: \quad \text{C. q. f. t.}$$

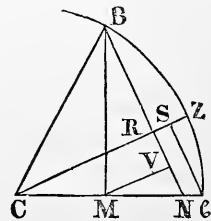
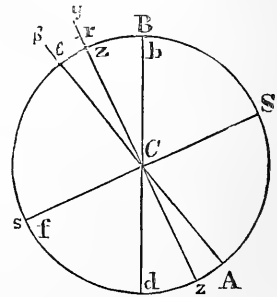

Je n'ajouterais pas la démonstration de ce Lemme: mais il est pourtant bon d'avertir ici, qu'en cherchant la valeur de  $\xi$ , qui marque le sinus de la différence de deux angles donnés par leurs sinus, on tombe facilement dans une autre expression beaucoup plus proluxe, et qui rend le calcul du Problème, que nous allons exposer, presque impraticable.

## PROBLEME.

Trouver les points  $z$ , où les hauteurs  $y$   $z$  soient les plus grandes.

## SOLUTION.

La nature de notre Problème demande, que la différentielle de  $y$   $z$ , savoir  $\frac{-2\epsilon\sigma d\sigma - 2\delta\xi d\xi}{bb}$  (§. VIII.) soit = 0, ou bien  $\xi d\xi = \frac{-\epsilon}{\delta}\sigma d\sigma$ .

Et si l'on différentie l'équation seconde du précédent Lemme, on trouve, prenant les quantités  $m$ ,  $n$  et  $b$  pour constantes, et  $\sigma$  pour variable,

$$\xi d\xi = \frac{nn\sigma d\sigma - nm\sigma d\sigma}{bb} + \frac{2mn\sigma\sigma - nmbb}{bb\sqrt{bb - \sigma\sigma}} d\sigma.$$

En comparant ces deux valeurs de  $\xi d\xi$ , on trouve une nouvelle équation, à laquelle on pourra donner une telle forme,

$$\left(-\frac{\epsilon}{\delta}bb\sigma + mm\sigma - nn\sigma\right)\sqrt{bb - \sigma\sigma} = 2mn\sigma\sigma - nmbb: \text{ si}$$

l'on suppose pour abrégér la formule  $\frac{-\epsilon bb}{\delta mn} + \frac{m}{n} - \frac{n}{m} = A$ , on trouve après une réduction entière de l'équation, le sinus de l'angle  $bCz$ , ou

$$\frac{\sigma}{b} = \pm \sqrt{\left(\frac{1}{2} \pm \frac{A}{2\sqrt{4 + AA}}\right)}. \quad \text{C. q. f. t.}$$

## SCHOLIE.

XII.—Il ne sera pas difficile de reconnoître dans chaque cas, quel choix on doit faire des signes ambigus. Mais pour faciliter la chose, et pour en donner une idée d'autant plus distincte, on pourra faire les remarques qui suivent.

1°. Que notre formule marque en même tems quatre points  $z$ ,  $Z$ ,  $s$  et  $S$ ; que les deux premiers diametralement opposés, marquent que la mer  $y$  est la plus haute, et les deux autres diametralement opposés marquent que la mer  $x$  est la plus basse, et que l'arc  $z$   $s$  est toujours de  $90^\circ$ , ce que

l'on connoit de ce que  $\sqrt{\frac{1}{2} + \frac{A}{2\sqrt{4+AA}}}$ , exprimant le sinus d'un angle, son cosinus est exprimé par  $\sqrt{\left(\frac{1}{2} - \frac{A}{2\sqrt{4+AA}}\right)}$ .

2<sup>o</sup>. Que l'angle b C c étant aigu, le point z tombe entre les points b et c, que si cet angle est droit, le point z tombe précisément sur c (en supposant la force lunaire plus grande que la force solaire, comme elle l'est sans doute); et enfin, lorsque l'angle b C c est obtus, que le point z tombe au-delà du point c, l'arc b z devenant plus grand que l'arc b c, avec cette loi que le point z s'approche réciproquement du point d, tout comme il s'étoit éloigné du point b. Enfin, qu'il y a autant de racines inutiles, qu'il faut rejeter, mais qu'il faudroit adopter, si la force solaire surpassoit la force lunaire.

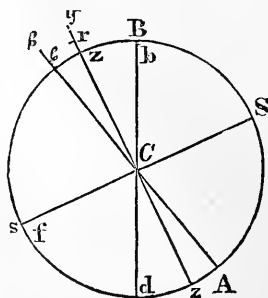

COROLLAIRE I.

XIII.—On trouve le sinus de l'angle c C z exprimé par  $\frac{c}{b}$  de la même façon, que nous avons trouvé le sinus de l'angle b C z. On voit même que sans faire le calcul de nouveau, on n'a qu'à renverser les lettres c et δ dans la valeur de A, indiquée au §. XI. et supposer  $-\frac{\delta b b}{c m n} + \frac{m}{n} - \frac{n}{m} = B$ , et on aura  $\frac{c}{b} = \pm \sqrt{\left(\frac{1}{2} \pm \frac{B}{2\sqrt{4+BB}}\right)}$ .

COROLLAIRE II.

XIV.—Considérant l'angle b C c comme variable, on voit que l'angle c C z, qui marque l'angle horaire entre le moment de la plus haute marée, et celui du passage de la Lune par le méridien, peut faire un *maximum*, ou plus grand, puisqu'il est = 0, tant lorsque l'angle b C c est nul, que lorsqu'il est égal à un droit: nous allons déterminer cet angle dans la Proposition suivante.

PROBLEME.

XV.—Déterminer l'angle b C c tel que son angle c C z devienne le plus grand qu'il est possible.

## SOLUTION.

Pour déterminer l'angle en question, il faut faire  $d\varrho = 0$ , or  $\varrho$  étant exprimé par des constantes, et par la variable  $B$  (§. XIII.) il faut supposer  $dB = 0$ , c'est-à-dire, que la différentielle de la quantité  $\frac{-\delta b b}{\epsilon m n} + \frac{m}{n} - \frac{n}{m}$ , doit être supposée égale à zero, en considérant les lettres  $m$  et  $n$  comme variables: substituons pour  $n$  sa valeur  $\sqrt{b b - m m}$  (§. X.) nous aurons

$$B = \frac{-\delta b b + 2 \epsilon m m - \epsilon b b}{\epsilon m \sqrt{b b - m m}},$$

dont la différentielle devient nulle, en faisant

$$\frac{m}{b} = \sqrt{\frac{\epsilon + \delta}{2 \delta}}.$$

## COROLLAIRE.

XVI.—Si  $\epsilon$  étoit  $= \delta$ , c'est-à-dire, si les deux luminaires avoient une force égale, pour mettre la mer en mouvement, on auroit  $m = b$ . Mais la force lunaire étant plus grande que la force solaire,  $m$  devient plus petit que  $b$ : cependant l'angle  $b C \epsilon$  ne deviendra jamais moindre que de  $45^\circ$ .

On remarquera aussi, qu'il y a quatre points, tels que  $\epsilon$ , dont deux sont autant éloignés du point  $b$ , que les deux autres le sont du point  $d$ ; et que dans ces quatre points, la haute marée vient alternativement après et avant le passage de la Lune par le méridien.

Nous allons voir à présent comme on doit appliquer tout ce que nous venons de dire pour trouver l'heure des marées, et pour faire voir, combien notre théorie bien ménagée s'accorde là-dessus avec les observations.

## CHAPITRE VI.

*Sur l'heure moyenne des Marées pour toutes les Lunaisons.*

I.—ON a été de tout tems soigneux à bien remarquer l'heure des hautes et basses marées, pour établir là-dessus, autant qu'il est possible, des

regles pour l'utilité de la navigation ; et quoi qu'il soit impossible de donner des regles générales et exactes, on n'a pas laissé de continuer ces recherches. Mais je ne sçache pas qu'on se soit encore avisé de raisonner là-dessus autrement, que par *induction* sur un grand nombre d'observations, pendant que c'est ici une matiere, qui dépend beaucoup de la géometrie pour l'essentiel, et que ce n'est que par rapport à quelques circonstances, qu'on est obligé de recourir aux observations, pour établir des regles : et cela est si vrai, que la seule théorie m'a fait voir plusieurs points, dont je n'étois pas encore instruit par la lecture. Voyons donc avant toutes choses, jusqu'où la théorie peut aller, pour éclaircir notre sujet : nous nous attacherons encore aux hypotheses marquées au XIX. §. du Chap. IV. que je prie le lecteur de relire. Nous irons ensuite plus loin, et nous examinerons, quelle correction il faudra employer à l'égard de chaque hypothese, lorsqu'elle est en quelque façon changée.

II.—Il est bon d'avertir ici le lecteur, lorsque je parlerai des deux marées qui se suivent, que j'entends deux marées pareilles, qui se suivent au bout de 24 heures, en sautant la marée intermediaire ; nous éviterons par-là de certaines petites inégalités, qu'on a observées, lorsqu'on a comparé ensemble les deux marées, qui se font dans un même jour. Si l'on veut comparer ensemble des marées, qui ont plusieurs jours d'intervalle, nous choisirons celles qui se font pendant que la Lune est au-dessus de l'horison.

III.—Il est clair, que si la Lune avoit infiniment plus de force que le Soleil, la haute marée répondroit précisément au passage de la Lune par le méridien, et l'intervalle d'une marée à l'autre seroit d'un jour lunaire précis : et si au contraire la force du Soleil surpassoit infiniment la force lunaire, la marée se feroit au moment du passage du Soleil par le méridien, et l'intervalle d'une marée à l'autre, seroit précisément d'un jour solaire. Mais comme les deux dites forces sont, suivant toutes les observations, comparables entre elles, on voit que le vrai tems de la haute marée doit dépendre du passage par le méridien de l'un et de l'autre luminaire : mais il aura toujours plus de rapport avec la Lune, qu'avec le Soleil, parce que la force lunaire est, sans contredit, plus grande que la force solaire. Nous verrons dans la suite, qu'il y a quatre situations de la Lune, dans lesquelles l'intervalle de deux marées, qui se suivent, est précisément d'un jour lunaire ; et qu'en deçà, ou en delà de ces quatre points, les marées doivent nécessairement avancer ou retarder sur le tems du jour lunaire : nous déterminerons ces accélérations et retardemens, qui sont fort inégaux, et nous ajouterons plusieurs autres remarques sur

cette matiere, qui l'éclairciront plus que toutes les observations, qu'on a faites jusqu'ici. Il est vrai que ces déterminations dépendent du rapport qu'il y a entre les forces des deux luminaires, que ce rapport est encore incertain, et qu'il est même variable: mais j'indiquerai quels sont les moyens les plus sûrs, pour le déterminer d'abord dans de certaines circonstances, et ensuite généralement. Avant que de traiter cette question, qui est une des plus utiles, et des plus essentielles, nous déterminerons généralement le vrai tems des hautes et basses marées, en supposant le rapport entre les forces des deux luminaires connu.

IV.—Soit  $b a d c$  l'équateur, dans le plan duquel les deux luminaires sont encore supposés se mouvoir de  $b$  vers  $a$ , pendant que l'équateur de la Terre se tourne dans le même sens autour de son centre  $C$ . Prenons dans l'équateur un point  $b$ , et considérons les luminaires se trouver dans leur conjonction au point  $b$ , c'est-à-dire, étant l'un et l'autre dans la ligne prolongée  $d b$ ; on voit qu'en ce cas la haute marée doit être dans ce moment-là en  $b$ , et précisément à midi.

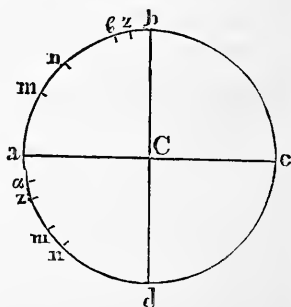

V.—Voyons à présent ce qui doit arriver un, deux, trois, &c. jours après: supposons pour cet effet, que le Soleil se trouvant encore à midi au point  $b$ , la Lune réponde au point  $\epsilon$ : la haute marée répondra dans ce moment au point  $z$ , et les arcs  $b z$ ,  $\epsilon z$  se déterminent par les §. XI. et XIII. du Chap. V. il faut donc que le point  $b$  parcoure dans l'équateur l'arc  $b z$ , pour se trouver dans l'endroit de la plus haute marée; car on peut négliger les petits arcs, que les luminaires parcourent, dans le tems que le point  $b$  de l'équateur parcourt l'arc  $b z$ . On voit donc, que si l'on veut régler le tems des hautes marées après le tems vrai, on doit prendre l'arc  $b z$ , pour l'arc horaire, qui marque l'heure de la haute marée de ce jour-là.

Cette regle suppose le point  $\epsilon$  en repos, pendant le tems qui convient au dit arc horaire  $b z$ ; mais il est facile de corriger cette supposition: car nous verrons dans la suite, que l'arc  $b z$  est presque égal à l'arc  $b \epsilon$ ; et cela étant, il est clair, qu'on n'a qu'à substituer des heures lunaires aux heures solaires, qui répondent à l'arc  $b z$ , pour corriger la dite supposition.

VI.—Nous venons de montrer, comment on peut déterminer le vrai tems des hautes marées, en le rapportant au midi, c'est-à-dire, au passage

du Soleil par le méridien : voici à présent, comment on peut déterminer l'heure des hautes marées, en la rapportant au passage de la Lune par le méridien, qu'on connoît par les éphémérides : on peut le faire immédiatement par le moyen de l'arc  $\epsilon z$  : nous verrons que le point  $z$  ne sçauroit s'éloigner du point  $\epsilon$  au-delà d'environ dix degrés, qui répond à 40 minutes de tems, pendant lequel cet arc ne sçauroit varier sensiblement ; d'où il suit que ce petit arc  $\epsilon z$  marquera toujours l'arc horaire entre le moment du passage de la Lune par le méridien et le moment de la haute marée.

VII.—L'arc  $\epsilon z$  étant tantôt négatif, tantôt affirmatif, comme il paroît par le XIII. Art. du Chap. V. on voit que la haute marée suivra le passage de la Lune par le méridien, depuis les syzygies jusqu'aux quadratures, et qu'elle le précédera depuis les quadratures jusqu'aux syzygies : on voit encore par l'Art. XV. du Chap. V. que l'arc  $\epsilon z$  fait un *maximum*, lorsque le sinus de l'arc  $b \epsilon$  est  $= \sqrt{\frac{\epsilon + \delta}{2 \delta}}$  : c'est alors que la haute marée retarde ou avance le plus sur le passage de la Lune par le méridien : et comme vers ce tems-là les points  $\epsilon$  et  $z$  peuvent être censés avoir un mouvement égal, l'intervalle d'une marée à l'autre, sera alors précisément d'un jour lunaire : et cet intervalle peut être appelé intervalle moyen entre deux marées qui se suivent : il est de 24 heures 50½ minutes, en prenant 29 jours 12 heures 44 minutes, pour le tems moyen d'une conjonction à l'autre.

On remarquera encore que l'intervalle d'une marée à l'autre, est le plus petit dans les syzygies, et le plus grand dans les quadratures.

VIII.—Pour déterminer analytiquement les propriétés, que nous venons d'indiquer en gros, nous supposerons, que la Lune répondant au point  $m$ , et la haute marée étant dans ce moment là au point  $n$ , l'arc  $m n$  soit alors le plus grand qu'il est possible. Soit outre cela encore le sinus total  $= 1$ , le sinus de l'arc  $m b = m$ , son cosinus  $= n$ . Cela étant, nous avons déjà dit, et nous le remarquerons encore ici :

$$1^{\circ}. \text{ Qu'on aura } m = \sqrt{\frac{\epsilon + \delta}{\delta}}.$$

2<sup>o</sup>. Qu'on peut déterminer la grandeur de l'arc  $m n$  par le moyen du XIII. §. Chap. V. où nous avons démontré, que généralement le sinus de cet arc est

$$\sqrt{\left(\frac{1}{2} \pm \frac{B}{2 \sqrt{4 + B B}}\right)}$$

en supposant  $B = \frac{-\delta b b}{\epsilon m n} + \frac{m}{n} - \frac{n}{m}$ . Pour appliquer cette règle générale à notre cas particulier, il faut supposer  $b = 1$ ;  $m = \sqrt{\frac{\epsilon + \delta}{2\delta}}$ , et  $n = \sqrt{\frac{\delta - \epsilon}{2\delta}}$ : après ces substitutions, on trouve le sinus de l'arc  $m n = \sqrt{\left(\frac{1}{2} - \frac{\sqrt{\delta\delta - \epsilon\epsilon}}{2\delta}\right)}$ ; et comme  $\delta$  est beaucoup plus grand que  $\epsilon$ , on peut censurer le sinus de l'arc  $m n$  être simplement  $= \frac{\epsilon}{2\delta}$ .

3°. Qu'on déterminera la grandeur de l'arc  $n b$ , par le moyen du XI. §. du Chap. V. Il est remarquable que cet arc ne dépend point du rapport, qui est entre la force lunaire  $\delta$ , et la force solaire  $\epsilon$ ; car il est toujours de 45 degrés.

4°. Que si la Lune est supposée dans un point quelconque  $\epsilon$ , les arcs  $b z$  et  $\epsilon z$  peuvent se déterminer par le moyen des XI. et XIII. §. du Chap. V. comme nous avons déjà dit: mais si l'on suppose le point  $\epsilon$  bien près du point  $b$ , nos formules font voir, qu'on peut

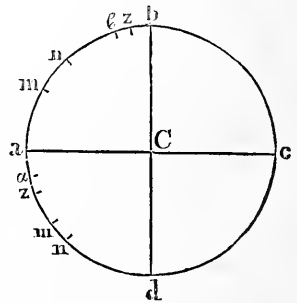

censurer alors le sinus de l'arc  $\epsilon z = \frac{\epsilon}{\delta + \delta} \times m$ , et le sinus du petit arc  $b z = \frac{\delta}{\epsilon + \delta} \times m$ . Cette formule nous servira à déterminer combien les marées priment vers les syzygies.

5°. Que si la Lune se trouve en  $\alpha$  bien près de  $a$ , la haute marée répondra dans ce moment au point  $z$  au-delà du point  $\alpha$ , et on trouvera par le XIII. Art. du Chap. V. si l'on traite bien l'équation qui y est marquée, le sinus du petit arc  $\alpha z = \frac{\epsilon}{\delta - \epsilon} \times n$ , en prenant pour  $n$  le cosinus de l'arc  $b \alpha$ , ou ce qui revient au même, le sinus du petit arc  $a \alpha$ . Cette valeur du petit arc  $\alpha z$  nous servira à déterminer, combien les marées retardent vers les quadratures.

Ces deux dernières remarques sont fondées sur ce que  $m$  ou  $n$ , étant comme infiniment petits, les quantités  $A$  et  $B$  deviennent comme infiniment grandes, et alors on peut substituer simplement  $\frac{1}{A}$  et  $\frac{1}{B}$  à la place des quantités.

$$\sqrt{\left(\frac{1}{2} - \frac{A}{3\sqrt{4+AA}}\right)} \text{ et } \sqrt{\left(\frac{1}{2} - \frac{B}{2\sqrt{4+BB}}\right)} :$$



et après ces substitutions, on trouve les sinus des petits arcs, comme nous les avons déterminés.

IX.—Toutes ces propriétés, que nous venons d'établir, sont tout-à-fait conformes aux observations. Mais pour en sentir toute la force, il faudroit toujours sçavoir le rapport qu'il y a entre les forces  $\delta$  et  $\epsilon$ , et c'est ce que j'ai déjà dit, qu'on ne sçauroit déterminer immédiatement par les principes d'astronomie, faute d'observations assez justes sur la Lune; il faut donc s'en tenir aux effets physiques, que la Lune produit sur la Terre, pour en déduire sa force; et je n'en connois point d'autres, que les marées mêmes: mais il s'en faut servir avec beaucoup de circonspection. Comme c'est ici un point très-essentiel, je n'ai pas voulu manquer de le considérer avec toute l'attention qu'il mérite. Voici mes réflexions là-dessus.

X.—On pourroit déduire le rapport moyen entre les forces  $\delta$  et  $\epsilon$  du rapport des plus hautes marées, qui se font près des syzygies, et des plus petites marées aux quadratures. Car on voit par le VIII. §. Chap. V. que la hauteur de la plus grande marée doit être à celle de la plus petite marée, comme  $\delta + \epsilon$  est à  $\delta - \epsilon$ . Mais les hauteurs des marées dans les ports, où l'on fait les observations, dépendent de tant de circonstances, qu'elles ne peuvent être tout-à-fait proportionnelles aux hauteurs des marées dans la mer libre; et c'est ce qui fait, qu'on trouve le rapport moyen entre les plus grandes et les plus petites marées, assez différent dans différents ports.

M. Newton, qui a suivi cette méthode, rapporte une observation faite par Sturm au-dessous de Bristol, où cet auteur a trouvé que les hauteurs de la plus grande et de la plus petite marée, ont été, comme 9 à 5, d'où il faudroit conclure, que  $\delta = 3\frac{1}{2} \times \epsilon$ . Cette observation est bien éloignée de celle que j'ai reçue dernièrement faite à Saint Malo par M. Thouroud. La voici: " Dans les grandissimes marées, la mer s'éleve de 50 pieds en " plomb au-dessus du bas de l'eau: dans les marées bâtardes, elle ne dif- " fère que de quinze pieds." Si j'ai bien compris cette observation, la plus grande marée étoit à la plus petite, comme 50 à 15, ou comme 10 à 3; ce qui donneroit  $\delta = \frac{10}{3} \times \epsilon$ . Ces deux resultans sont bien différens: il est vrai, que le rapport de  $\delta$  à  $\epsilon$  est variable, mais cette variation ne sçauroit aller si loin; si la plus petite valeur de  $\frac{\delta}{\epsilon}$  est  $= m$ , la plus grande valeur de  $\frac{\delta}{\epsilon}$  sera environ  $= \frac{5}{2} m$ .

Il y a une autre réflexion à faire sur cette méthode de trouver le

rapport entre les forces des deux lumineaires : c'est que les marées font une espece d'oscillations, qui se ressentent toujours des oscillations précédentes : cette raison fait que les variations des marées, ne sçauroient être aussi grandes qu'elles devroient être, suivant les loix hydrostatiques.

Concevons un pendule attaché à une horloge animée successivement par des poids différens : on sçait, que plus ces poids sont grands, plus les oscillations du pendule deviennent grandes : mais en changeant les poids, les premieres oscillations ne prendront pas d'abord leur grandeur naturelle ; elles ne s'en approchent que peu à peu. Il n'en est pas de même des durées des oscillations, lorsque le pendule est successivement animé par différentes pesanteurs.

Considérons d'abord un pendule simple animé par la pesanteur ordinaire, et qui fasse ses oscillations dans deux secondes de tems, et supposons ensuite la pesanteur devenir tout d'un coup quatre fois plus grande ; je dis que la premiere oscillation, qui suivra ce changement, se fera de même que toutes les autres suivantes dans une seconde de tems.

Cette considération me porte à croire, que les observations sur les durées et sur les intervalles des marées sont plus sûres pour notre dessein, que les hauteurs des marées : si cette réflexion est bien fondée, on pourroit faire attention aux méthodes suivantes, pour trouver le rapport moyen entre  $\delta$  et  $\epsilon$ .

1<sup>o</sup>. Il faudroit pendant plusieurs mois observer, quel est le plus petit intervalle de deux marées. Nous avons dit au VI. §. que l'intervalle moyen est d'un jour moyen lunaire, que je suppose de 24 heures 50 minutes : mais il sera moindre dans les syzygies, quoique plus grand qu'un jour solaire, ou de 24 heures : supposons ce plus petit intervalle de 24 heures, et d'autant de minutes, qu'il y a d'unités dans N ; et il faudra prendre dans la figure ci-dessus un arc horaire  $b\epsilon$  de 50 minutes de tems : de cet arc  $b\epsilon$ , il faut prendre une partie  $\epsilon z$ , qui réponde à  $(50 - N)$  minutes. Or par la IV. remarque du VII. §. l'arc  $\epsilon z$  est à l'arc  $b\epsilon$ , comme  $\frac{\epsilon + \delta}{\epsilon} \times m$  est à  $m$  : d'où nous tirons cette analogie,

$$50 - N : 50 :: \epsilon : \epsilon + \delta.$$

et cette analogie donne

$$\delta = \frac{N}{50 - N} \times \epsilon.$$

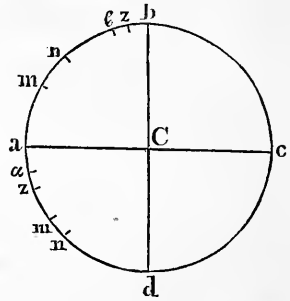

Soit  $N$  égal à 35 (c'est ainsi qu'on l'observe à peu près dans les marées régulières) et on aura  $\delta = \frac{5}{12} \epsilon$ .

2<sup>o</sup>. On pourroit aussi faire attention aux plus grands intervalles, si ce plus grand intervalle (qui se fait ordinairement après les quadratures) étoit de 24 heures et d'autant de minutes, qu'il y a d'unités en  $M$ . On trouve par la même méthode, que nous venons d'indiquer, et par la V. remarque du VII. §.  $\delta = \frac{M}{M - 50} \times \epsilon$ .

Soit  $M = 85$  minutes (c'est à peu près la valeur que l'on observe) et on trouvera

$$\delta = \frac{3}{5} \times \epsilon.$$

Voilà les deux méthodes, que je crois les plus exactes ; et la première doit l'emporter sur la seconde, parce que les marées sont plus irrégulières après les quadratures, qu'après les syzygies. Il y a encore plusieurs autres méthodes pareilles à celles que je viens d'exposer, et dont j'ai fait en partie le calcul ; mais comme je ne suis pas assez content des observations, sur lesquelles ces méthodes sont fondées, je ne les mettrai pas ici. Je me contenterai de dire, qu'après tous les examens que j'ai faits, j'ai trouvé, que pour accorder, autant qu'il est possible, toutes les observations qui déterminent le rapport entre  $\delta$  et  $\epsilon$ , il faut supposer la valeur moyenne de  $\frac{\delta}{\epsilon} = \frac{5}{2}$  ; la plus petite valeur de  $\frac{\delta}{\epsilon} = 2$ , et sa plus grande valeur = 3. C'est donc sur ces suppositions que nous raisonnerons et calculerons dans la suite ; et comme nous ne considérons encore toutes les circonstances variables, que dans leur état moyen, nous ferons dans tout le reste de ce Chapitre  $\frac{\delta}{\epsilon} = \frac{5}{2}$ .

M. Newton suppose  $\frac{\delta}{\epsilon}$  environ = 4 : mais j'ai déjà dit, pourquoi sa méthode doit indiquer la valeur de  $\frac{\delta}{\epsilon}$  plus grande qu'elle n'est : la raison en est, que si les marées n'avoient point d'influences les unes sur les autres, comme elles ont, les plus grandes marées différoient davantage des plus petites, et par là on trouveroit la valeur de  $\frac{\delta}{\epsilon}$  plus petite.

Avant que de finir cette digression sur le rapport entre la force de la Lune, et celle du Soleil, et d'en faire l'application à notre sujet, je ferai ici une réflexion sur les forces absolues de la Lune et du Soleil. Nous avons fait voir aux §. VIII. et XV. du Chap. IV. que dans l'hypothèse

de l'homogénéité de la Terre adoptée par M. Newton, le Soleil ne sauroit faire varier les eaux au-delà de deux pieds, ni par conséquent la Lune au-delà de cinq pieds. Ces deux forces combinées ensemble pour les quadratures feroient une force absolue à faire varier les eaux en pleine mer de trois pieds de hauteur verticale pendant une marée. Mais peut-on comprendre, que d'une variation de trois pieds en pleine mer, il puisse provenir tous les effets des marées aux quadratures? Encore est il très-vraisemblable, que la variation actuelle des eaux diffère beaucoup de la variation entière, que la théorie indique comme possible : peut-être même, que la variation actuelle est à peine sensible par rapport à l'autre, et cela non seulement à cause des empêchemens accidentels, tel que le frottement, l'imparfaite fluidité, &c. ; mais encore à cause de l'inertie des eaux et du mouvement journalier de la Terre ; car on voit bien, que si ce mouvement journalier de la Terre étoit d'une vitesse infinie, les luminaires ne pourroient avoir aucun effet pour faire varier la mer, quelque force qu'ils eussent. Je suis donc entièrement persuadé, que les forces absolues des deux luminaires sont beaucoup plus grandes, que M. Newton ne les suppose, et tous ses commentateurs après lui, prenant l'homogénéité de la Terre, pour une hypothèse, sur laquelle ils bâtissent tout leur système. Ces réflexions doivent donner beaucoup de poids à tout ce que nous avons dit au Chap. IV. où nous avons démontré, qu'en supposant, que les densités des couches de la Terre augmentent depuis la circonférence vers le centre (supposition d'ailleurs extrêmement probable par plusieurs raisons physiques, dont j'ai exposé une partie au XIII. §. du Chap. IV.) on peut augmenter, tant qu'on veut, les effets de la Lune et du Soleil sur la Terre. Après cet examen sur les forces, tant relatives, qu'absolues des deux luminaires, nous allons en faire usage, pour considérer de plus près tout ce qui regarde la durée des marées, leurs intervalles, et pour faire voir le merveilleux accord entre la théorie et les observations.

XI.—Les intervalles de deux marées qui se suivent, sont les plus petits dans le tems des syzygies : leur intervalle moyen est alors de 24 heures 35 minutes, et les marées priment chaque jour de 15 minutes sur le mouvement de la Lune.

XII.—Les intervalles des deux marées qui se suivent, sont les plus grands dans le tems des quadratures : ils sont alors de 24 heures 85 minutes, c'est-à-dire, de 25 heures 25 minutes : les marées retardent de 35 minutes par jour sur le mouvement de la Lune. Cette grande inégalité doit rendre l'heure des marées plus incertaine et plus irrégulière

que dans les syzygies ; et c'est aussi ce que l'on observe : mais ce n'est pas la seule raison.

XIII.—Les marées répondront précisément au passage de la Lune par le méridien, tant dans les quadratures, que dans les syzygies, si celles-ci se font aussi au moment du passage de la Lune par le méridien. Mais si les quadratures et les syzygies ne se font pas dans le moment du passage de la Lune par le méridien, il faut des corrections. Dans les syzygies, il faut une correction de 15 minutes pour un jour entier en vertu du XI. §. et par conséquent  $\frac{5}{8}$  de minutes par heure, que la haute marée avancera sur le passage de la Lune par le méridien, si les syzygies se font avant ce même passage ; et que la haute marée retardera sur le passage de la Lune par le méridien, si les syzygies se font après ce passage. Dans les quadratures il faut une correction de 35 minutes par jour, en vertu du §. XII. c'est à-dire, environ une minute et demie par heure, que la haute marée retardera sur le passage de la Lune par le méridien, si les quadratures se font avant le dit passage ; et qu'elle avancera, si les quadratures se font après le passage de la Lune par le méridien. Car près des points b et a, les arcs  $\zeta z$  et  $\alpha z$  peuvent être censés proportionnels aux arcs b  $\zeta$  et a  $\alpha$ .

XIV.—Si au lieu de rapporter les hautes marées aux jours lunaires, on vouloit considérer les jours solaires, on voit bien qu'il faut dire, que les hautes marées, au lieu de primer de 15 minutes dans les syzygies, retardent de 35 minutes dans un jour, ou d'environ une minute et demie par heure ; et qu'elles retardent de 85 minutes par jour dans les quadratures, ce qui fait environ trois minutes et demie par heure : de là nous tirerons cette règle pour les syzygies.

*Il faut ajouter à l'heure moyenne de la marée dans les syzygies une minute et demie par chaque heure, que les syzygies auront devancé la dite heure moyenne, et en retrancher une minute et demie par chaque heure, que les syzygies retarderont sur la même heure moyenne.*

Et pour les quadratures nous aurons la règle suivante :

*Il faut ajouter, ou retrancher, dans les quadratures de l'heure moyenne de la marée, trois minutes et demie par chaque heure, que les quadratures avanceront ou retarderont sur la même heure moyenne.*

XV.—M. Cassini, dont les remarques ingénieuses sur les marées m'ont servi de guide dans mes recherches, a donné par induction des règles pareilles, avec cette différence que dans les syzygies, il a mis deux minutes par heure, au lieu d'une minute et demie ; et deux minutes et demie dans les quadratures, au lieu de trois minutes et demie.

XVI.—Enfin nous remarquerons, que l'intervalle moyen de deux marées qui se suivent, lequel intervalle est de 24 heures lunaires, ou 24 heures 50 minutes, n'est pas également éloigné des syzygies et des quadratures; mais qu'il est beaucoup plus près des quadratures, que des syzygies: aussi pouvoit-on le prévoir facilement; car comme toutes les accélérations depuis le point b jusqu'au point m (qui est celui, dont il est question ici) doivent compenser tous les retardemens depuis le point m jusqu'au point a, et que les accélérations sont beaucoup plus petites que les retardemens, on voit d'abord, que le point m doit être plus près du point a, que du point b. Mais nous déterminerons exactement ce point m par le moyen de la premiere Remarque du VIII. §. où nous avons démontré que le sinus de l'arc m b est  $= \sqrt{\frac{\epsilon + \delta}{2\delta}} = \sqrt{\frac{7}{10}} = 0,8366$  lequel sinus répond à un arc de  $56^{\text{d}}. 47^{\text{m}}$ . L'arc m b étant donc de  $56^{\text{d}}. 47^{\text{m}}$ , l'arc m a sera de  $33^{\text{d}}. 13^{\text{m}}$ , et les deux arcs m b et m a sont comme 3407 à 1993.

L'arc n b étant toujours de 45 degrés (par la III. Remarque du VIII. §.) nous avons l'arc m n  $= 11^{\text{d}}. 47^{\text{m}}$ ; et cet arc m n marque le plus grand intervalle possible entre le passage de la Lune par le méridien, et la haute marée. Cet intervalle est donc de 47 minutes de tems: le passage de la Lune par le méridien suivra la haute marée depuis les syzygies jusqu'aux quadratures, et la précédera depuis les quadratures jusqu'aux syzygies. Mais le plus grand intervalle de l'un à l'autre (qui se fait environ  $2\frac{5}{8}$  jours avant et après les quadratures) ne surpasse jamais 47 minutes de tems.

XVII.—Toutes ces Propositions depuis le XI. §. jusqu'ici, nous donnent une idée claire des heures des hautes marées, et de toutes leurs variations pour chaque âge de la Lune. Car, quoi-que nos démonstrations soient fort hypothétiques, elles n'en méritent pas moins d'attention; je ferai voir dans le Chapitre suivant, comment on peut donner des corrections assez justes à l'égard de toutes les hypotheses que j'ai exposées au XIX. §. du Chap. IV. Mais pour donner toute la perfection qui est possible, à cette matiere, je montrerai plus précisément, comment on peut trouver l'intervalle entre le passage de la Lune par le méridien, et la haute marée, pour tout arc donné entre les deux luminaires; après quoi je donnerai une table, que j'ai pris la peine de calculer de dix en dix degrés. Il sera facile après cela moyennant les ephémérides et des interpolations, de déterminer l'heure des marées généralement.

XVIII.—Soit donc encore le Soleil en  $b$ ; la Lune dans un point quelconque  $m$ : la haute marée en  $n$ . Soit le sinus de l'arc  $mb = m$ : le sinus total = 1, le cosinus de l'arc  $mb = n$ : qu'on fasse (§. XIII. Chap. V.).

$$B = \frac{-\delta b b}{\epsilon m n} + \frac{m}{n} - \frac{n}{m} = \frac{4 m m - 7}{2 m n} :$$

ou aura le sinus de l'arc  $mn$  (qui est l'arc horaire entre le passage de la Lune par le méridien et la haute marée)

$$= \sqrt{\left(\frac{1}{2} + \frac{B}{2\sqrt{4 + BB}}\right)}.$$

Si l'on change cette quantité radicale en suites, en faisant attention que  $B$  est toujours un nombre négatif beaucoup plus grand que l'unité, on verra qu'on peut, sans aucune erreur sensible, supposer le sinus de l'arc horaire  $mn = \frac{1}{B} - \frac{3}{2B^3}$ , et même simplement  $= \frac{1}{B}$  près des syzygies et des quadratures. Voici à présent la table dont je viens de parler.

La *première* colonne marque de dix en dix degrés l'angle compris entre les deux luminaires vus du centre de la Terre environ l'heure de la marée: la *seconde* marque le nombre de minutes, qu'il faut retrancher depuis les syzygies jusqu'aux quadratures, et ajouter depuis les quadratures jusqu'aux syzygies à l'heure du passage de la Lune par le méridien, pour trouver l'heure de la marée; et la *troisième* marque la vraie heure de la haute marée.

## TABLE FONDAMENTALE

*Pour trouver l'heure moyenne des Hautes Marées.*

| <i>Distances entre les deux luminaires en degrés.</i> | <i>Tems de la haute mer avant et après le passage de la Lune par le méridien.</i> | <i>Heure de la haute mer.</i> |        |
|-------------------------------------------------------|-----------------------------------------------------------------------------------|-------------------------------|--------|
| 0 Degrés.                                             | 0 Minutes.                                                                        | 0 Heur.                       | 0 Min. |
| 10                                                    | 11½ avant.                                                                        | 0                             | 28½    |
| 20                                                    | 22 avant.                                                                         | 0                             | 58     |
| 30                                                    | 31½ avant.                                                                        | 1                             | 28½    |
| 40                                                    | 40 avant.                                                                         | 2                             | 0      |
| 50                                                    | 45 avant.                                                                         | 2                             | 35     |
| 60                                                    | 46½ avant.                                                                        | 3                             | 13½    |
| 70                                                    | 40½ avant.                                                                        | 3                             | 59½    |
| 80                                                    | 25 avant.                                                                         | 4                             | 55     |
| 90                                                    | 0                                                                                 | 6                             | 0      |
| 100                                                   | 25 après.                                                                         | 7                             | 5      |
| 110                                                   | 40½ après.                                                                        | 8                             | 0½     |
| 120                                                   | 46½ après.                                                                        | 8                             | 46½    |
| 130                                                   | 45 après.                                                                         | 9                             | 25     |
| 140                                                   | 40 après.                                                                         | 10                            | 0      |
| 150                                                   | 31½ après.                                                                        | 10                            | 31½    |
| 160                                                   | 22 après.                                                                         | 11                            | 2      |
| 170                                                   | 11½ après.                                                                        | 11                            | 31½    |
| 180                                                   | 0                                                                                 | 12                            | 0      |

XIX.—La table que nous venons de donner, détermine généralement l'heures des hautes mers pour les hypotheses exposées au XIX. §. Chap. IV. s'il est vrai que la raison moyenne entre les forces de la Lune et du Soleil, soit comme 5 à 2. Je la crois à-peu-près telle, après avoir



bien examiné toutes les observations qui peuvent la déterminer : cependant, comme ces observations ne sont ni assez justes, ni en assez grand nombre, pour s'y fier entièrement, je ne la donne pas encore pour tout-à-fait exacte : il est pourtant certain, que cette table ne sauroit manquer d'avoir toute l'exactitude nécessaire, les marées étant sujettes à plusieurs irrégularités, dont on ne sauroit donner aucune mesure, et qui sont de beaucoup plus grande conséquence, que tout ce qu'il y a encore d'incertain dans la table. Nous allons examiner avec quelles précautions et corrections on doit s'en servir.



## CHAPITRE VII.

*Qui contient à l'égard de plusieurs circonstances variables, les corrections nécessaires pour les Theoremes et pour la table du Chapitre précédent, et une Explication de plusieurs observations faites sur les Marées.*

I.—LES vents et les courants irréguliers contribuent le plus à rendre les marées incertaines et irrégulieres. Ils accéléreront et augmenteront le flux, ou le retarderont et le diminueront, selon qu'ils ont une direction commune ou contraire avec le flux naturel des eaux. Mais on voit bien qu'il faut se contenter de ces effets, et qu'il est difficile et même impossible d'en marquer le détail, ou des mesures précises.

II.—La seconde circonstance qui fait varier les marées, est la situation du port, sa profondeur, sa communication avec la mer libre, la pente de son fonds et des environs, &c. Tout cela fait qu'il est impossible de marquer l'heure absoluë des marées dans les ports, ou bayes, ou côtes différemment situées. Mais comme toutes ces circonstances demeurent toujours les mêmes, on peut supposer qu'elles font le même effet sur toutes les marées ; sachant donc combien la marée est retardée dans les syzygies, on la saura aussi à-peu-près dans toutes les autres situations de la Lune. Cette supposition est la seule ressource qui nous reste : j'avoue même qu'elle doit être fort peu exacte pour les différentes déclinaisons des deux luminaires à l'égard de l'équateur : il n'est pas vraisemblable non plus, qu'elle soit également juste pour les grandes marées dans les

syzygies, et pour les marées bâtarde dans les quadratures. Mais avec tout cela, on ne doit pas la rejeter, plusieurs observations m'ayant fait voir, que moyennant cette correction, le cours des marées répond assez bien à la théorie. Il faut donc sçavoir par un grand nombre d'observations pour chaque endroit l'heure moyenne des hautes mers dans les syzygies, et ajouter cette heure au tems marqué dans la seconde et troisième colonne de notre table : c'est cette heure moyenne des hautes mers dans les syzygies, que les mariniers appellent *heures du port* : elles varient extrêmement dans les différens ports, comprenant tout le tems et durée d'une marée.

III.—Ce retard de l'heure moyenne des pleines mers dans les syzygies, à l'égard du midi, s'observe aussi dans la mer libre, ou plutôt dans les isles qui sont en pleine mer : mais il n'est pas si grand, et vient d'une autre cause, sçavoir de l'inertie des eaux, qui les empêche d'obéir assez promptement, à cause de la vitesse du mouvement journalier de la Terre. On peut appliquer ici tout le raisonnement que nous avons fait au VI. §. du Chap. III. pour expliquer la nutation de la Lune en longitude : on pourroit douter, si cette raison doit faire avancer ou retarder les marées : supposons donc, pour nous en éclaircir, que, tant les luminaires, que la haute marée, répondent à un même point dans cette figure : comme le mouvement des luminaires n'est pas sensible, par rapport au mouvement journalier de la Terre, nous les considérerons comme demeurant dans la ligne  $d b$  : l'équateur de la Terre changera sa figure naturelle  $b g d h$  en  $B G D H$  ; et cette figure  $B G D H$  tournant autour du centre  $C$  de  $B$  vers  $G$ , le sommet  $B$  viendra quelque tems après en  $y$  : cela étant, si les eaux pouvoient se composer dans un instant dans un état d'équilibre, l'élevation  $B b$  devrait se changer en  $y z$ , et la force qui devrait produire ce changement, seroit exprimée par  $B b - y z$  : mais cette force étant infiniment petite, si l'angle  $B C y$

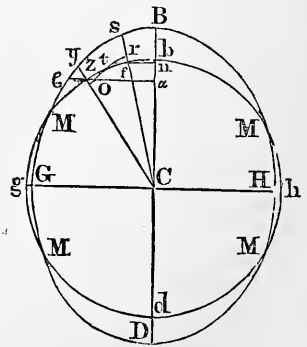

est infiniment petit, elle ne sçauroit produire tout son effet. On voit par-là, qu'il faut supposer l'angle  $B C y$  d'une grandeur considérable, et considérer ensuite le sommet  $B$  comme transporté en  $y$ , afin que la différence des pressions soit assez grande, pour conserver le sommet des eaux au point  $y$ , malgré la rotation du globe. Le vrai sommet étant donc en  $y$ , l'angle  $B C y$  sera l'angle horaire, qui marquera les retardemens

réels des hautes marées sur le passage de la Lune par le méridien. Là-dessus nous pourrions faire les remarques qui suivent.

1°. Si les luminaires ne sont pas en conjonction, et que le Soleil soit en *b*, et la Lune en *ε*, on pourra considérer la chose, comme si les luminaires étoient en conjonction, mais dans la ligne *Cz*, déterminée de position au VIII. §. du Chap. V. et augmenter toujours l'angle *b Cz* de l'angle *BCy*, dont nous venons de parler: d'où il paroît que l'angle horaire *BCy* doit toujours être ajouté au tems marqué dans la troisième colonne de notre précédente table: car la hauteur des marées ne paroît pas devoir changer la chose, puisque les changemens de pression pour un petit tems donné, sont proportionnels aux baissemens des eaux, qui doivent se faire pour conserver le sommet des eaux dans un même point *y*.

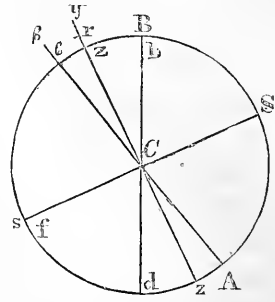

2°. Si le mouvement journalier de la Terre étoit infiniment lent, l'angle *BCy* seroit nul: mais il doit être plus grand, d'autant qu'on suppose le mouvement journalier plus grand et plus prompt; et la différence des hauteurs entre les hautes et basses marées, doit diminuer à proportion.

3°. Si la vitesse du mouvement journalier étoit comme infinie, la pleine mer répondroit presque au point *G*; mais aussi la différence des hautes et basses mers seroit comme nulle. Il me semble après avoir bien considéré la chose, que les hauteurs des marées dans les syzygies doivent être censées proportionnelles aux sinus des angles *GCy* dans la mer libre, et que si la hauteur *Bb* sans le mouvement journalier de la Terre est =  $\epsilon$ , elle sera avec le mouvement journalier de la Terre =  $\frac{C\alpha}{Cb} \times \epsilon$ . Or, comme on a observé que dans la mer libre la haute marée suit environ de deux heures le midi dans les syzygies; il faut supposer l'angle *BCy* de 30 degrés, et les forces absolues des luminaires doivent être supposées plus grandes en raison de  $\sqrt{3}$  à *z* pour élever les eaux, autant qu'elles le seroient sans le mouvement journalier de la Terre.

IV.—Nous avons encore fait voir, que sans le concours des causes secondes, les plus grandes marées devroient se faire dans les syzygies, et les plus petites dans les quadratures. Cependant on a observé, que les

unes et les autres se font un ou deux jours plus tard. Ce retardement est encore produit, si non pour le tout, au moins en partie, par l'inertie des eaux, qui doivent être mises en mouvement, et qui ne sçauroient obéir assez promptement aux forces qui les sollicitent, pour leur faire suivre les loix que ces forces demanderoient. Il y a peut-être encore une autre cause, et M. Cassini me paroît le soupçonner de même, quoi qu'il ne se serve pas de nos principes, la voici : c'est qu'il se pourroit bien que cette cause, qui nous est encore si cachée, et qui donne une tendance mutuelle aux corps flottans et composans le système du monde, que cette cause, dis-je, ne se communiquât pas dans un instant d'un corps à l'autre, non plus que la lumière. S'il y avoit, par exemple, un torrent central de matiere subtile, et d'une étenduë infinie, vers le centre de la Terre, et un semblable vers le centre de la Lune, ces deux torrens pourroient produire la gravitation mutuelle de ces deux corps, et la vitesse du premier pourroit être telle, qu'il fallût un ou deux jours à la matiere, pour parvenir depuis la Lune jusqu'à la Terre : en ce cas on voit bien que l'effet de la force lunaire sur notre océan, seroit le même, qu'il auroit été un ou deux jours auparavant dans la supposition que la gravitation se communique dans un instant. Quoi qu'il en soit, comme ce retardement a été observé le même à peu-près après les syzygies et après les quadratures, nous pouvons encore supposer, qu'il est le même, pendant toute la revolution de la Lune, c'est-à-dire, que les marées sont toujours telles, qu'elles devroient être, sans les dites causes, un ou deux jours auparavant.

Au reste je n'ai mis ici ce que je viens de dire sur la cause qui pourroit produire la gravitation mutuelle des corps du système du monde (gravitation, qu'il n'est plus permis de revoquer en doute) que comme un exemple : je ne prétens pas expliquer ce phénomène, j'avoue même qu'il m'est encore tout-à-fait incompréhensible : je ne crois pas non plus que l'Academie en ait voulu demander une explication ; je souhaiterois donc qu'on remarquât que ceux qui voudroient se servir d'autres principes, pour expliquer le flux et reflux de la mer, ne le feroient qu'en apparence, et que tout ce qu'ils pourroient alleguer ne seroient que des efforts d'expliquer mécaniquement la gravitation ou l'attraction mutuelle du Soleil, de la Lune et de la Terre, sans disconvenir pour cela de nos principes au fond, lesquels sont sûrs, et doivent être considérés comme des faits avérés par l'expérience.

V.—Je profiterai de cette occasion, pour parler d'un des principaux phénomènes, et pour répondre à une objection, qu'on pourroit nous faire

là-dessus, et dont l'éclaircissement me paroît très-propre pour faire voir l'avantage de notre méthode et de nos calculs.

On a déterminé après un nombre infini d'observations, que dans les syzygies l'heure moyenne de la haute mer est à Brest à 3 heures 28 minutes, et dans les quadratures à 8 heures 40 minutes, et que la différence n'est que de 5 heures 12 minutes depuis les syzygies jusqu'aux quadratures. Cette différence a été observée tout-à-fait la même à Dunkerque, et dans d'autres ports ; quoique les heures des marées soient différentes aux divers ports. C'est donc ici une observation qui mérite beaucoup d'attention, comme générale et bien averée : cependant il est certain, que sans les causes secondes, que nous avons déjà indiquées, la différence entre les heures du port pour les syzygies, et pour les quadratures, devoit être à-peu-près de 6 heures lunaires, c'est-à-dire d'environ 6 heures 12 minutes. Voici comment je détermine exactement cet intervalle.

L'heure moyenne de la haute mer dans les syzygies, est dans la théorie pure précisément à midi, puisqu'il faut considerer les syzygies, comme tombant précisément sur l'heure du midi. Si les syzygies se faisoient plus tard, la haute mer arriveroit plus tôt et reciproquement ; et les accélérations compensent parfaitement les retardemens après un grand nombre d'observations. L'heure moyenne de la haute mer dans les quadratures, doit être de même censée celle qui se fait, lorsque la quadrature se fait précisément à midi ; car, lorsqu'il est question d'un certain jour, il en faut prendre le milieu, c'est-à-dire l'heure du midi, afin que les différences se détruisent ou se compensent les unes les autres. Soit donc le

Soleil au zenith  $b$ , et la Lune en  $a$  à 90 degrés du zenith, ou à l'horison : cela étant, on voit que si la haute mer est supposée se faire précisément au moment du passage de la Lune par le méridien, elle doit se faire 6 heures lunaires après midi ; car le point  $b$  doit faire, par le mouvement journalier de la Terre, l'arc horaire  $b a \alpha$  (supposant que le passage de la Lune par le méridien qui a été à l'heure du midi en  $b$ , réponde au point  $\alpha$ ) ; mais pour parler plus précisément, la

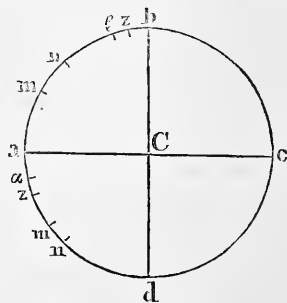

Lune et le méridien se trouvant en  $\alpha$ , la haute marée répondra au point  $z^1$ , et l'arc  $\alpha z$  sera égal aux deux tiers du petit arc  $a \alpha$  (§. XIII. Chap. VI.) c'est donc l'arc  $b a z^1$  qui marque l'heure moyenne de la haute mer

dans les quadratures : l'arc  $b a$  est de 90 degrés ; le petit arc  $a \alpha$  est d'environ 3 degrés, et l'arc  $\alpha z^1$  de 2 degrés ; et par conséquent l'arc  $b a z^1$  de 95 degrés, qui donne un tems de 6 heures 20 minutes, qui devrait être *in abstracto* l'heure moyenne de la haute mer dans les quadratures, pendant que celle des syzygies est à midi. D'où vient donc, me demandera-t-on, que, suivant les observations, on ne trouve que 5 heures 12 minutes à la place de 6 heures 20 minutes. Je répons que c'est cette même anticipation des syzygies et des quadratures à l'égard des plus grandes et des plus petites marées, dont nous avons parlé dans le précédent article, qui en est la cause. Il est si vrai, que c'est ici la véritable raison, que la quantité de cette anticipation répond parfaitement bien à l'intervalle des heures moyennes des hautes mers pour les syzygies et les quadratures. Nous en pourrons même déterminer plus exactement la dite anticipation, sur laquelle on est encore bien divisé, les uns la faisant d'un jour, d'autres de deux, pendant qu'on a déterminé assez exactement, et d'un commun accord l'autre point.

Prenons d'abord le terme de deux jours, comme le plus généralement adopté, en considérant que les marées se reglent après les luminaires, tels qu'ils ont été deux jours auparavant : imaginons nous les syzygies se faire en  $b$  et les quadratures en  $b$  et  $a$  : l'effet des luminaires sera, en vertu de notre supposition, dans le tems des syzygies, comme si le Soleil étoit en  $b$ , et la Lune en  $\epsilon$ , en prenant l'arc  $b \epsilon$  d'environ  $25\frac{1}{4}$  degrés ; et le même effet dans les quadratures sera comme si le Soleil étant en  $b$ , la Lune se trouvoit en  $\epsilon^1$  environ  $64\frac{3}{4}$  degrés ; dans les syzygies, la haute mer répond au point  $z$ , et dans les quadratures au point  $z^1$ . C'est donc l'arc  $z b z^1$  qui exprime l'arc horaire entre l'heure moyenne de la haute mer des syzygies et celle des quadratures (substituant toutefois des heures lunaires à la place des heures ordinaires, à cause du mouvement de la Lune). Or la table mise à la fin du précédent Chapitre, fait voir par le moyen des interpolations, que la Lune étant avant les syzygies à  $25\frac{1}{4}$  degrés du Soleil, l'heure de la haute mer est à 10 heures 46 minutes du matin ; et que la Lune étant après les syzygies à  $64\frac{3}{4}$  degrés du Soleil, la haute mer se fait à 3 heures 35 minutes du soir : l'intervalle est donc de 4 heures 49 minutes, tems lunaire, ou d'environ 5 heures, tems ordinaire. Ce resultat

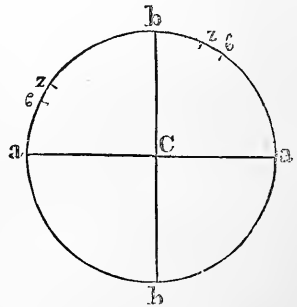

répond déjà assez bien à l'observation, qui le donne de 5 heures 12 minutes.

Mais si au lieu de deux jours on prend  $\frac{8}{3}$  jours, ou environ 59 heures, qui répond à-peu-près à 20 degrés de distance de la Lune depuis les syzygies et les quadratures, l'heure moyenne de la haute mer le jour des syzygies, sera en vertu de la table, à 11 heures 2 minutes du matin, et le jour des quadratures, à 3 heures 59 $\frac{1}{2}$  minutes du soir; et l'intervalle de l'une à l'autre sera de 4 heures 57 $\frac{1}{2}$  minutes tems lunaire; qui fait à-peu près 5 heures 8 minutes. Et enfin on trouve une conformité exacte entre les deux points en question, en donnant un jour et demi au retardement des marées, c'est-à-dire, en supposant que l'état des marées est tel qu'il devrait être naturellement, un jour et demi plutôt: c'est alors que l'intervalle de l'heure moyenne de la pleine mer aux syzygies à heures pareilles aux quadratures, devient de 5 heures 12 minutes, tel qu'un grand nombre d'observations l'a donné: aussi ce terme d'un jour et demi, est-ce celui qui est le plus conforme aux observations, et en consultant les tables qui sont dans les Memoires de l'Académie de l'année 1710. pag. 330. et 332. et prenant la différence moyenne, on trouve fort à-peu près la même valeur. Toutes ces circonstances, l'explication naturelle de ce phénomène, sa conformité avec toutes les observations faites jusqu'ici, et son usage pour déterminer au juste un des points des plus essentiels, qu'on n'a connu encore que par tâtonnement, font bien voir la justesse et la supériorité de nos méthodes.\*

VI.—Les autres corrections que l'on doit apporter aux formules et à la table du précédent Chapitre, regardent l'hypothese que nous avons faite, pour rendre d'abord la question et les calculs plus faciles; savoir *que les deux luminaires font des cercles parfaits autour de la Terre, et cela dans le plan de l'équateur.* Cette supposition entraîne celle d'une égalité parfaite dans les distances des luminaires à la Terre, aussi-bien que dans leur mouvement, et elle fait outre cela leur déclinaison, à l'égard de l'équateur, nulle. Voyons donc à présent ce que les différentes distances, l'inégalité des vitesses et l'obliquité des orbites peuvent faire sur l'heure des marées.

VII.—Les différentes distances des deux luminaires à l'égard de la Terre changent le rapport de leurs forces sur la mer; et c'est cependant de ce rapport que dépendent presque toutes les Propositions du précédent

\* Je vois après avoir fini cette pièce, que M. Cassini a déjà indiqué ce que nôtre remarque contient de physique. Voy. les Mem. de l'Ac. des Sc. de 1714. p. 252.

Chapitre. Nous avons supposé ce rapport pour les distances moyennes de la Lune et du Soleil, comme 5 à 2, fondés sur un grand nombre d'observations, qui doivent nous confirmer dans cette supposition, à l'égard des variations des distances, après avoir remarqué et démontré la Proposition qui suit :

*Les forces de chaque lumineaire sur la mer sont en raison reciproque triplée de leurs distances à la Terre.*

En voici la démonstration. Nous avons dit et démontré au Chapitre quatrième, que la force de chaque lumineaire est généralement  $= \frac{n g b}{G a} \times b$  en entendant par  $n$  un nombre constant par  $\frac{G}{g}$  le rapport de la pesanteur dans la région de la Terre vers le lumineaire à la pesanteur qui se fait vers le centre de la Terre, et par  $\frac{b}{a}$  le rapport du rayon de la Terre  $b$  à la distance du lumineaire  $a$  : or comme les différentes distances ne changent que les quantités  $G$  et  $a$ , nous voyons que la force de chaque lumineaire est constamment proportionnelle à  $\frac{g}{a}$ , et la quantité  $g$ , qui exprime la pesanteur vers le centre du lumineaire, étant reciproquement proportionnelle aux quarrés des distances  $a$ , il s'ensuit que les forces de chaque lumineaire sur la mer, sont en raison reciproque triplée de leurs distances à la Terre.

M. Newton a déjà démontré cette Proposition, qui se confirme aussi par toutes les observations faites sur les marées, quand on en fait une juste estime, et une application bien ménagée. La Proposition que nous venons de démontrer, nous enseigne qu'à la place de notre equation fondamentale  $\delta = \frac{5}{2} \epsilon$ , employée dans le Chapitre précédent, il faut se servir de celle-ci plus générale

$$\delta = \frac{5}{2} \times \frac{l^3}{L^3} \times \frac{S^3}{s^3} \times \epsilon.$$

en dénotant par  $l$  et  $s$  les distances moyennes de la Lune et du Soleil à la Terre, et par  $L$  et  $S$  leurs distances données quelconques ; et là-dessus on pourra calculer toutes les questions traitées-ci-dessus pour des distances quelconques entre les luminaires et la Terre : mais nous ne considérerons que deux cas, 1°. Lorsque la Lune étant dans son périgée, et la Terre dans son aphelie, le rapport de  $\delta$  à  $\epsilon$  devient le plus grand ; et 2°. Lorsque la Lune étant au contraire dans son apogée, et la Terre dans son perihelie, le rapport de  $\delta$  à  $\epsilon$  devient le plus petit. Nous don-



nerons 1000 parties à la distance moyenne de la Lune, 1055 à sa plus grande distance, et 945 à sa plus petite distance ; et pour le Soleil, nous poserons les pareilles distances être en raison de 1000, 1027 et 983 ; et nous aurons pour le *premier* cas  $\delta = 3,115 \text{ \textcircled{C}}$  ; et dans le *second* cas  $\delta = 2,022 \text{ \textcircled{C}}$ .

Comme il ne s'agit ici que des petites corrections, nous supposerons simplement pour le premier cas  $\delta = 3 \text{ \textcircled{C}}$ , et pour le second  $\delta = 2 \text{ \textcircled{C}}$  ; et afin que nos regles soient d'autant plus faciles dans l'application, nous n'aurons point d'égard aux variations du Soleil, comme n'étant presque d'aucune importance par rapport à celles de la Lune. Disons donc simplement, que dans le perigée de la Lune, il faut mettre  $\delta = 3 \text{ \textcircled{C}}$ , et dans l'apogée  $\delta = 2 \text{ \textcircled{C}}$ . Cela étant, voici les conséquences que nous en tirons.

1°. Un jour et demi après les syzygies, l'intervalle de deux marées qui se suivent, est dans le perigée de 24 heures 27½ minutes ; et dans l'apogée de 24 heures 33 minutes.

2°. Un jour et demi après les quadratures, le même intervalle est dans le perigée de 25 heures 15 minutes ; et dans l'apogée de 25 heures 40 minutes. Voyez à l'égard de ces deux Propositions le §. VII. du Chap. VI.

3°. Le plus grand intervalle entre le passage de la Lune par le méridien et la haute mer (que nous avons vû au XVI. §. du Chap. VI. devoir se faire environ  $2\frac{3}{4}$  jours avant et après les quadratures, sans nos corrections, mais qui sera réellement environ  $1\frac{1}{2}$  jours avant, et  $4\frac{1}{2}$  après les quadratures) est de 39 minutes environ le perigée de la Lune, et d'une heure environ son apogée. Ce plus grand intervalle se fait aussi plutôt dans le perigée, et plus tard dans l'apogée ; la différence est d'environ un demi jour.

4°. Pour calculer la table pareille à celle de ci-dessus, mais qui serve pour le perigée et pour l'apogée de la Lune, nous remarquerons que les sinus des petits arcs horaires, qui marquent les intervalles entre le passage de la Lune et la haute mer sont toujours

$$= \sqrt{\left(\frac{1}{2} + \frac{B}{2\sqrt{4 + BB}}\right)}$$

et qu'à la place de cette quantité, on peut substituer la valeur fort approchantè  $\frac{1}{B} - \frac{3}{2B^3}$  (§. XVIII. Chap. VI.) et même qu'on peut négliger ici, sans le moindre scrupule, le second terme, puisqu'il ne s'agit que de petites corrections. Nous considérerons donc ces petits arcs horaires, comme

reciproquement proportionnels aux quantités B, c'est-à-dire, aux quantités  $\frac{-\delta b b}{c m n} + \frac{m}{n} - \frac{n}{m}$ . Et dans cette dernière quantité, nous pourrons encore rejeter sans peine les deux derniers termes pour notre présent dessein, et dire par conséquent, que pour les différentes valeurs de  $\frac{\delta}{c}$ , tout le reste étant égal, les intervalles entre le passage de la Lune, et la haute marée sont reciproquement proportionnels aux valeurs de  $\frac{\delta}{c}$ , ou directement proportionnels aux valeurs de  $\frac{c}{\delta}$ . D'où il paroît que les nombres de la seconde colonne de notre précédente table, doivent être multipliés par la fraction  $\frac{5}{6}$  dans le perigée, et par  $\frac{5}{4}$  dans l'apogée de la Lune, après quoi les nombres de la troisième colonne se déterminent comme dans la précédente table. Mais quant aux nombres de la première colonne, il faut les augmenter chacun d'environ 20 degrés, à cause du retard d'un jour et demi expliqué au long dans ce Chapitre, pendant lequel la Lune change de place à l'égard du Soleil d'environ 19 degrés, à la place desquels je mettrai un nombre rond de 20 degrés.

Voici donc à présent une table corrigée à l'égard de toutes les circonstances exposées jusqu'ici. La première colonne marque la distance qui est entre le Soleil et la Lune, environ le tems de la haute mer, ou plutôt ici, environ le passage de la Lune par le méridien. Les trois colonnes suivantes marquent le nombre de minutes entre le passage de la Lune par le méridien, et la haute mer pour le perigée, pour les distances moyennes et pour l'apogée de la Lune. Et les trois dernières marquent les heures absolues des hautes mers pour les perigées, les distances moyennes et les apogées de la Lune. Et pour se servir de cette table, il ne faudra plus qu'ajouter aux nombres des six dernières colonnes l'heure moyenne du port en vertu du III. §. La table n'a été calculée que de dix en dix degrés : les interpolations suppléeront avec assez de justesse à telle autre distance entre les deux luminaires, que les éphémérides indiqueront. La même méthode des interpolations peut aussi être employée, lorsque la Lune se trouve à une distance donnée de son apogée ou perigée.

TABLE PLUS GÉNÉRALE ET CORRIGÉE

*Pour trouver l'heure des hautes Marées.*

| Distances entre les Luminaires au moment du passage de la Lune par le Méridien. | Temps de la haute Mer avant et après le passage de la Lune par le Méridien en minutes de temps. |                              |                    | Table approchant des heures de la haute Mer, dont on peut se servir au défaut des éphémérides, qui marquent le passage de la Lune par le Méridien. |     |                              |     |                    |     |
|---------------------------------------------------------------------------------|-------------------------------------------------------------------------------------------------|------------------------------|--------------------|----------------------------------------------------------------------------------------------------------------------------------------------------|-----|------------------------------|-----|--------------------|-----|
|                                                                                 | Périgée de la Lune.                                                                             | Distance moyenne de la Lune. | Apogée de la Lune. | Périgée de la Lune.                                                                                                                                |     | Distance moyenne de la Lune. |     | Apogée de la Lune. |     |
|                                                                                 |                                                                                                 |                              |                    | H.                                                                                                                                                 | M.  | H.                           | M.  | H.                 | M.  |
| 0                                                                               | 18 après.                                                                                       | 22 après.                    | 27½ après.         | 0                                                                                                                                                  | 18  | 0                            | 22  | 0                  | 27½ |
| 10                                                                              | 9½ après.                                                                                       | 11½ après.                   | 14 après.          | 0                                                                                                                                                  | 49½ | 0                            | 51½ | 0                  | 54  |
| 20                                                                              | 0                                                                                               | 0                            | 0                  | 1                                                                                                                                                  | 20  | 1                            | 20  | 1                  | 20  |
| 30                                                                              | 9½ avant.                                                                                       | 11½ avant.                   | 14 avant.          | 1                                                                                                                                                  | 50½ | 1                            | 48½ | 1                  | 46  |
| 40                                                                              | 18 avant.                                                                                       | 22 avant.                    | 27½ avant.         | 2                                                                                                                                                  | 22  | 2                            | 18  | 2                  | 12½ |
| 50                                                                              | 26 avant.                                                                                       | 51½ avant.                   | 39½ avant.         | 2                                                                                                                                                  | 54  | 2                            | 48½ | 2                  | 40½ |
| 60                                                                              | 35 avant.                                                                                       | 40 avant.                    | 50 avant.          | 3                                                                                                                                                  | 27  | 3                            | 20  | 3                  | 10  |
| 70                                                                              | 37½ avant.                                                                                      | 45 avant.                    | 56 avant.          | 4                                                                                                                                                  | 2½  | 3                            | 55  | 3                  | 44  |
| 80                                                                              | 38½ avant.                                                                                      | 46½ avant.                   | 58 avant.          | 4                                                                                                                                                  | 41½ | 4                            | 33½ | 4                  | 22  |
| 90                                                                              | 33½ avant.                                                                                      | 40½ avant.                   | 50½ avant.         | 5                                                                                                                                                  | 26½ | 5                            | 19½ | 5                  | 9½  |
| 100                                                                             | 21 avant.                                                                                       | 25 avant.                    | 51 avant.          | 6                                                                                                                                                  | 19  | 6                            | 15  | 6                  | 9   |
| 110                                                                             | 0                                                                                               | 0                            | 0                  | 7                                                                                                                                                  | 20  | 7                            | 20  | 7                  | 20  |
| 120                                                                             | 21 après.                                                                                       | 25 après.                    | 31 après.          | 8                                                                                                                                                  | 21  | 8                            | 25  | 8                  | 31  |
| 130                                                                             | 55½ après.                                                                                      | 40½ après.                   | 50½ après.         | 9                                                                                                                                                  | 13½ | 9                            | 20½ | 9                  | 30½ |
| 140                                                                             | 58½ après.                                                                                      | 46½ après.                   | 58 après.          | 9                                                                                                                                                  | 58½ | 10                           | 6½  | 10                 | 18  |
| 150                                                                             | 37½ après.                                                                                      | 45 après.                    | 56 après.          | 10                                                                                                                                                 | 37½ | 10                           | 45  | 10                 | 56  |
| 160                                                                             | 55 après.                                                                                       | 40 après.                    | 50 après.          | 11                                                                                                                                                 | 13  | 11                           | 20  | 11                 | 30  |
| 170                                                                             | 26 après.                                                                                       | 51½ après.                   | 39½ après.         | 11                                                                                                                                                 | 46  | 11                           | 51½ | 11                 | 59½ |
| 180                                                                             | 18 après.                                                                                       | 22 après.                    | 27½ après.         | 0                                                                                                                                                  | 18  | 0                            | 22  | 0                  | 27½ |

Cette table suppose encore le plan des orbites de la Lune et du Soleil être le même que celui de l'équateur de la Terre, ce qu'il faut sur-tout remarquer à l'égard des trois dernières colonnes. Mais cette supposition n'a pas beaucoup d'influence sur les autres colonnes ; et les éphémérides, qui marquent le passage de la Lune par le méridien, suppléeront aux trois dernières.

VIII.—Après avoir exposé au long tout ce que les différentes distances des luminaires, et sur-tout de la Lune à la Terre, peuvent contribuer pour faire varier l'heure des marées, nous dirons aussi un mot sur l'inégalité du mouvement des luminaires.

Cette inégalité seroit d'une très-grande importance, s'il falloit construire une table pour les heures des marées, sans se rapporter aux tables et aux éphémérides : mais elle ne nous est d'aucune conséquence, puisque nous supposons l'heure du passage de la Lune par le méridien, aussi-bien que l'arc compris entre les deux luminaires, connus par les éphémérides. C'est la raison qui m'a engagé à rapporter l'heure des marées au passage de la Lune par le méridien, en donnant une table, qui marque, combien la première avance ou retarde sur l'autre.

IX.—Il nous reste à considérer les inclinaisons des orbites à l'égard de l'équateur : pour cet effet il faut concevoir un cercle qui passe par les centres du Soleil, de la Lune et de la Terre ; et c'est proprement ce cercle que doivent représenter toutes nos figures, que nous avons considérées jusqu'ici, comme représentant l'équateur de la Terre. On voit bien après cela, que tous les points resteront dans ce cercle aux mêmes endroits ; et que les arcs se conserveront tels, que nous les avons déterminés : mais les angles horaires formés sur l'équateur par ses arcs, en sont changés. On ne sauroit sans une théorie parfaite de la Lune déterminer au juste ces angles horaires, à cause de la variabilité de l'inclinaison de l'orbite lunaire à l'égard de l'équateur ; mais aussi ce changement n'est-il pas fort considérable, par rapport à l'arc horaire compris entre le passage de la Lune par le méridien, et le moment de la haute mer ; nous supposerons, et nous pouvons le faire ici sans aucune erreur sensible, que les orbites de la Lune et du Soleil sont dans un même plan, ayant chacune une inclinaison avec l'équateur de  $23^{\text{d}}. 30^{\text{m}}$ . et nous considérerons là-dessus la Lune dans trois sortes de situation : 1<sup>o</sup>. Lorsque sa déclinaison, à l'égard de l'équateur, est nulle ; et alors il faut multiplier les nombres de la seconde, troisième et quatrième colonnes de notre table par  $\frac{92}{100}$ , et ce qui proviendra marquera le nombre de minutes entre le passage de la Lune par le méridien, et l'heure de la haute mer. 2<sup>o</sup>. Lorsque la Lune se

trouve dans sa plus grande déclinaison à l'égard de l'équateur; et alors il faut multiplier les dits nombres de notre table par  $\frac{100}{92}$ . Et enfin 3°. lorsque la Lune se trouve au milieu de ces deux situations; auquel cas il faut se servir de notre table, sans y apporter aucun changement. Quant aux autres situations de la Lune en longitude, on peut se servir du principe de la proportionalité de la différence des termes. Ces règles sont fondées sur la proportion qu'il y a entre les petits arcs de l'écliptique et de l'équateur, compris entre deux mêmes méridiens fort proches l'un de l'autre.

X.—Il suit de tout ce que nous venons de dire, que le plus grand intervalle possible entre le passage de la Lune par le méridien et la haute marée, est environ un jour avant les quadratures, et quatre jours après les quadratures, la Lune dans son apogée et dans sa plus grande déclinaison à l'égard de l'équateur de la Terre; et que dans le concours de toutes ces circonstances, le dit plus grand intervalle peut aller jusqu'à 63 minutes de tems, que la haute marée avancera sur le passage de la Lune par le méridien un jour avant les quadratures, et qu'elle retardera quatre jours après les quadratures.

XI.—Voilà mes réflexions sur le tems des marées; je me flatte qu'elles ont toute la précision qu'on peut esperer sur cette matiere, du moins quant à la méthode. Toute l'incertitude qui y reste encore, est fondée sur le rapport moyen entre les forces de la Lune et du Soleil, que je crois pourtant avoir fort bien déterminé, puisque tous nos Théoremes conviennent si bien avec les observations. Un plus grand nombre d'observations nous donnera peut-être un jour plus de précision là-dessus. Il est vrai que nous n'avons déterminé l'heure et les intervalles des marées, que sous la ligne equinoctiale; mais je ne crois pas que la latitude des lieux puisse changer sensiblement les intervalles des marées; ainsi je n'ai pas jugé nécessaire d'en parler. La latitude des lieux a cependant beaucoup de liaison avec la hauteur des marées: c'est à quoi nous ferons attention dans la suite.

## CHAPITRE VIII.

*Sur les différentes hauteurs des Marées pour chaque jour de la Lune.*

I.—**J**E me propose à présent d'examiner les diversités des hauteurs des marées, non d'un endroit à l'autre, mais d'un même endroit, que nous supposerons d'abord pris sous l'équateur, pour toutes les diverses circonstances qui peuvent se rencontrer. Nous suivrons, pour cet effet, la même méthode que nous avons observée pour déterminer généralement l'heure des marées, c'est-à-dire, que nous commencerons nos recherches par les cas les plus simples, pour ne pas être arrêtés tout court en voulant surmonter trop de difficultés à la fois : nous nous servirons donc d'abord des mêmes hypothèses que nous avons employées dans le Chap. VI. et que nous avons exposées à la fin du Chap. IV. après quoi nous pousserons nos recherches dans le Chapitre suivant à tous les cas possibles, tout comme nous avons fait dans le Chapitre précédent pour déterminer généralement l'heure des marées.

II.—J'entens par la hauteur d'une marée toute la variation de la hauteur verticale des eaux, depuis la haute mer jusqu'à la basse mer suivante. Pour trouver cette hauteur, il faut d'abord faire attention aux §. XI. XII. et XIII. du Chap. V. qui déterminent l'équateur, les lieux de la Lune et du Soleil étant donnés, la position des deux points auxquels la mer est la plus haute et la plus basse; après quoi le VIII. Art. du même Chapitre donnera la hauteur cherchée, en cherchant premièrement la hauteur de la haute mer, et ensuite la hauteur de la basse mer.

III.—Remarquons d'abord, que les deux points de la circonférence, qui marquent la haute et la basse mer, sont éloignés entre eux de 90 degrés. On le voit par les expressions des §. XI. et XIII. et nous l'avons démontré dans la première Remarque du §. XII. Chap. V. Supposant donc le Soleil répondre au point  $b$ , la Lune au point  $c$ , et que la haute mer réponde au point  $z$ , il faut prendre l'arc  $z s$  de 90 degrés, et le point  $s$  sera celui qui répond à la basse mer. Cherchez donc par le VIII. §. du Chap. V. la valeur de  $y z$ , qui marque l'élevation des eaux pour le point  $z$ ; et ensuite prenez de la même manière la valeur de  $s x$ , qui étant négative, marque la dépression des eaux; cela étant fait, on voit que la somme de  $y z$  et de  $s x$  marquera la hauteur de la marée, mais dans l'expression analytique de  $s x$ , il faut changer les signes. Il est vrai que cette méthode suppose

que pendant l'intervalle, depuis la haute mer jusqu'à la basse mer, la Lune ne change pas de place; et c'est à quoi on pourroit avoir égard, en augmentant d'environ trois degrés l'arc  $b\epsilon$  dans le calcul de  $s x$ : mais ce seroit une exactitude hors de place, et qui augmenteroit beaucoup les peines du calcul, qui n'est déjà que trop embarrassé. On pourra même remédier à ce petit défaut, déjà insensible par sa nature, en prenant l'arc  $b\epsilon$ , tel qu'il est, non au moment de la haute marée, ni à celui de la basse mer, mais au milieu de leur intervalle; et c'est ce que nous supposerons dans la suite.

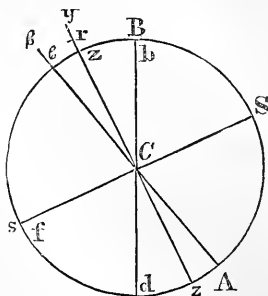

Soit donc comme dans le V. Chap. le sinus de l'arc  $b\epsilon = m$ ; son cosinus =  $n$ ; le sinus de l'angle  $b C z = \sigma$ ; le sinus de l'angle  $\epsilon C z = \gamma$ ; le sinus total =  $b$ ; et nous aurons en vertu du §. VIII. Chap. V.

$$y z = \frac{2 b b - 3 \sigma \sigma}{3 b b} \times \epsilon + \frac{2 b b - 3 \gamma \gamma}{3 b b} \times \delta.$$

De là on trouvera  $s x$  en vertu du §. XII. Chap. V. en mettant  $b b - \sigma \sigma$ , et  $b b - \gamma \gamma$  à la place de  $\sigma \sigma$  et de  $\gamma \gamma$ : et de cette façon on aura

$$s x = \frac{3 \sigma \sigma - b b}{3 b b} \times \epsilon + \frac{3 \gamma \gamma - b b}{3 b b} \times \delta.$$

Changez à present les signes dans la valeur de  $s x$ , et supposez la hauteur de la marée =  $M$ , et vous aurez

$$M = \frac{b b - 2 \sigma \sigma}{b b} \times \epsilon + \frac{b b - 2 \gamma \gamma}{b b} \times \delta.$$

Cette dernière expression marque généralement la hauteur des marées, puisqu'on peut toujours déterminer les valeurs de  $\sigma \sigma$  et  $\gamma \gamma$  par les §. XI. et XIII. du Chap. V. Mais les calculs ne laissent pas d'être assez pénibles, quoique les formules ne soient pas prolixes. Nous tâcherons donc de rendre ces calculs plus faciles, sans déroger beaucoup à l'exactitude des formules.

IV.—Voyons donc d'abord ce qui arriveroit, si la force lunaire étoit infiniment plus grande que la force solaire. On auroit en ce cas  $\gamma = 0$  et  $\sigma = m$ ,

$$M = \epsilon + \delta - \frac{2 m m}{b b} \times \epsilon,$$

laquelle formule ne sauroit manquer d'être assez approchante; elle donne même la juste valeur pour les syzygies et pour les quadratures.

V.—Pour déterminer les hauteurs des marées plus exactement encore, nous considérerons la valeur de  $\rho$  comme fort petite, au lieu de la supposer tout-à-fait nulle, comme nous l'avons fait dans l'Article précédent : mais nous pourrons supposer hardiment  $\rho = \frac{\epsilon m n}{\delta}$ , et on verra que cette supposition ne sçauroit s'éloigner beaucoup de la vérité, si l'on consulte l'Article VII. du précédent Chapitre vers la fin, et le peu d'erreur qui pourroit s'y trouver n'est presque d'aucune conséquence pour notre présent sujet. On voit outre cela, que  $\rho$  étant fort petit, on peut supposer cette analogie

$$\rho : m - \sigma :: b : n;$$

puisque cette analogie seroit exactement vraie, si les quantités  $\rho$  et  $m - \sigma$  étoient réellement et infiniment petites : de cette analogie on tire

$$\sigma = m - \frac{n\rho}{b} = m - \frac{m n n \epsilon}{b \delta};$$

substituant ces valeurs exposées pour les quantités  $\rho$  et  $\sigma$ , et faisant le sinus total  $b = 1$ , on obtient cette equation,

$$M = \epsilon + \delta - 2 m m \epsilon + \frac{2 m^2 n^2 \epsilon \epsilon}{\delta} - \frac{2 m^2 n^4 \epsilon^5}{\delta \delta}.$$

De cette maniere il paroît que les marées décroissent depuis les syzygies jusqu'aux quadratures, et qu'elles croissent avec la même loi depuis les quadratures jusqu'aux syzygies. Ceux qui voudront essayer la juste equation du §. III. et cette equation approchante, sur un même exemple, verront qu'elles ne different gueres.

VI.—Il nous sera facile à présent de calculer et de donner une table pour les hauteurs des marées, telle que nous en avons donné une à la fin du Chap. VI. pour les heures des marées, et pour laquelle nous tâcherons dans le Chapitre suivant de trouver les corrections nécessaires aux différentes circonstances, tout comme nous avons fait à l'égard de la dite table du VI. Chap. Nous supposerons encore le rapport moyen de  $\delta$  à  $\epsilon$  être comme 5 à 2, tant que nous n'avons pas des observations qui puissent déterminer ce rapport au juste. Nous donnerons mille parties à la hauteur de la plus grande marée.

La *premiere* colonne marquera dans cette table de dix en dix degrés les arcs compris entre les deux luminaires, environ le milieu des jusans (§. III.) c'est-à-dire, environ trois heures après le passage de la Lune par le méridien; la *seconde* colonne donnera les hauteurs cherchées des marées, pour les susdites hypotheses; et la *troisieme* en marquera les différences.



## TABLE FONDAMENTALE

*Pour trouver les Hauteurs des Marées, ou les Descentes, verticales des eaux pendant les Jusans.*

| <i>Distance entre les deux luminaires en degrés.</i> | <i>Hauteur des Marées.</i> | <i>Différence des Hauteurs.</i> |
|------------------------------------------------------|----------------------------|---------------------------------|
| 0 Degrés.                                            | 1000 Parties.              |                                 |
| 10                                                   | 987                        | — 13                            |
| 20                                                   | 949                        | — 38                            |
| 30                                                   | 887                        | — 62                            |
| 40                                                   | 806                        | — 81                            |
| 50                                                   | 715                        | — 91                            |
| 60                                                   | 610                        | — 105                           |
| 70                                                   | 518                        | — 92                            |
| 80                                                   | 453                        | — 65                            |
| 90                                                   | 429                        | — 24                            |
| 100                                                  | 453                        | + 24                            |
| 110                                                  | 518                        | + 65                            |
| 120                                                  | 610                        | + 92                            |
| 130                                                  | 715                        | + 105                           |
| 140                                                  | 806                        | + 91                            |
| 150                                                  | 887                        | + 81                            |
| 160                                                  | 949                        | + 62                            |
| 170                                                  | 987                        | + 38                            |
| 180                                                  | 1000                       | + 13                            |

VII.—Si on avoit voulu construire cette table conformément à l'équation finale du §. III. qui est la vraie équation, on auroit pu profiter de la table du VI. Chap. dans laquelle les nombres de la seconde colonne

divisés par 4, donnent les degrés de l'arc, dont le sinus est appelé  $\varrho$ , après quoi on connoît aussi l'arc dont le sinus est appelé  $\sigma$ . Connoissant ainsi par les tables les quantités  $\varrho$  et  $\sigma$ , on trouve sans beaucoup de peine la valeur de  $M$  du §. III.

VIII.—On voit aussi, que si la distance entre les deux luminaires est entre deux nombres de la première colonne, on peut sans aucune erreur sensible employer le principe général des interpolations, de sorte que cette table peut suffire pour tous les cas.

IX.—On remarquera au reste, qu'il est ici de grande importance d'avoir substitué la vraie valeur pour  $\frac{\delta}{\epsilon}$ , et qu'un assez petit changement dans cette valeur, a une grande influence sur le rapport des marées. On ne doit donc encore considérer cette table, que comme un exemple de nos formules générales : le Chapitre suivant fera voir les précautions que l'on doit prendre là-dessus.

X.—Nous voyons tant par les formules que nous avons données pour les hauteurs des marées, que par la précédente table, qu'elle est *in abstracto* la nature des variations des marées. On peut faire là-dessus les Remarques qui suivent.

1°. Que les changemens des marées sont fort petits, tant aux syzygies qu'aux quadratures, et ils seroient infiniment plus petits que les autres, si l'intervalle d'une marée à l'autre étoit aussi infiniment petit.

2°. Que les plus grands changemens ne se sont pas précisément au milieu, mais plus près des quadratures que des syzygies : c'est-à-dire, que la plus grande diminution des marées se fait dans nos suppositions, lorsque la Lune est environ à 60 degrés (80 avec la correction de 20 degrés expliquée au Chap. VII.) depuis les syzygies ; le plus grand décroissement se fait donc de la neuvième à la dixième marée (de la douzième à la treizième avec la correction) : de même le plus grand accroissement se fait à environ 30 degrés depuis les quadratures (50 degrés avec la correction) qui répond au changement de la quatrième à la cinquième marée (de la septième à la huitième avec la correction) depuis les quadratures. Je parle dans cette remarque de toutes les marées qui se font, tant celles du matin, que celles du soir, pour rendre leurs intervalles plus petits : on se souviendra cependant de ce que j'ai dit expressément, que je fais abstraction par-tout ailleurs des marées, qui répondent au passage inférieur de la Lune par le méridien, lorsqu'il s'agit de comparer les marées entre elles : car ces deux sortes de marées ont quelques inégalités entre elles, que je n'ai pas encore considérées.

3°. Que les petits changemens dans les syzygies, et ceux des quadratures, comparés entre eux, sont inégaux; puisque ceux-ci sont environ doubles de ceux-là. Dans l'application de cette remarque il faudra ajouter, de part et d'autre, trois marées, ou environ un jour et demi de tems.

4°. Que le plus grand changement de deux marées qui se suivent, entre celles qui répondent à la Lune de dessus (dont l'intervalle répond à environ 13 degrés de variation dans la distance de la Lune au Soleil) fait près du quart de la variation totale de la plus grande à la plus petite marée.

XI.—Je ne doute pas que les observations ne confirment en gros les remarques que je viens de faire, et toutes les regles précédentes. On ne sçauroit plus douter de la théorie que nous avons adoptée et établie; et la théorie posée, les calculs en sont sûrs. Mais comme nous ne sommes pas encore sûrs des hypotheses secondes, qu'on ne sçauroit éviter, telles que sont le juste rapport entre la force lunaire et solaire, que nous avons supposé comme 5 à 2; le retardement des effets de la Lune sur sa position, que nous avons supposé d'un jour et demi, ou de trois marées, ou de 20 degrés, que la Lune peut parcourir en longitude pendant ce retardement, &c. nous nous croyons en droit de demander quelque indulgence pour le resultat desdites remarques et regles. Cependant comme je n'ai fait aucune supposition sans un mûr examen fondé sur les plus justes observations choisies entre toutes celles qui peuvent les déterminer, j'oserois me flatter d'un assez bon succès, si Messieurs les Academiciens vouloient se donner la peine de confronter nos tables, nos regles et nos Théoremes nouveaux avec les observations, dont ils ont un grand trésor: mais ce succès, dont je me flatte par avance, se manifestera davantage, si ils veulent encore faire attention aux corrections que je vais donner dans le Chapitre suivant, à l'égard de diverses circonstances variables, et que nous avons supposées dans ce Chapitre comme constamment les mêmes.

## CHAPITRE IX.

*Sur les Hauteurs des Marées corrigées, suivant différentes circonstances variables.*

I.—Nous suivrons dans cet examen la même route que nous avons tenuë dans le VII. Chap. à l'égard du tems des marées. Pour commencer donc par l'effet des vents et des courants, on voit bien qu'ils peuvent augmenter et diminuer les marées, et que ces variations ne sont pas d'une nature à pouvoir être aucunement déterminées. On pourra pourtant remarquer que lorsque ces causes conservent pendant un tems un peu considérable leur force et leur direction, leur effet consistera plutôt à hausser ou baisser la mer elle-même, qu'à augmenter ou diminuer les marées.

II.—Les circonstances attachées à chaque port ou autre endroit en particulier, telles que sont sa situation, la profondeur des eaux, la pente des fonds, la communication avec l'océan, &c., font extrêmement varier les marées. Ce sont ces causes qui font que les grandes marées ne sont que d'un petit nombre de pieds dans de certains endroits, de 8 ou 10 pieds dans d'autres, et de 50 à 60 pieds, et au-delà encore dans d'autres endroits. Ce qu'il y a de singulier, est que dans la mer libre les grandes marées ne sont que d'environ 8 pieds, pendant qu'elles vont au-delà de 50 pieds dans plusieurs ports et autres endroits, dont la communication avec la mer ouverte, est entrecoupée et empêchée de tous côtés; et qui par conséquent devroient, selon les premières apparences, avoir les marées moins grandes, nous donnerons dans un autre Chapitre la raison hydrostatique de ce phénomène, pour ne point nous écarter de notre sujet présent. Cela fait d'abord voir, qu'on ne sauroit rien déterminer sur les grandeurs absolües des marées, et que tout ce que la théorie pourroit encore faire, seroit d'en marquer le rapport: mais l'expérience nous enseigne encore, que ce rapport même n'est pas constant dans les différens endroits, quoi qu'il soit renfermé dans des bornes plus étroites.

La grande marée sera double de la petite marée dans un endroit; et elle pourra être triple dans un autre: c'est que les causes qui font varier les hauteurs absolües des marées à l'égard de différens endroits, ne gardent pas une proportion tout-à-fait constante. Mais les marées moyennes entre la plus grande et la plus petite pendant une même revolution de la Lune, peuvent être censées observer les regles que nous leur avons pre-

scrites dans le Chapitre précédent. Il y a même apparence, que les changemens qui dépendent de la différente situation des luminaires observeront à-peu-près les loix que nous avons démontrées *in abstracto*. Ces réflexions m'ont déterminé à considérer la plus grande et la plus petite marée, non telles qu'elles devroient être dans la théorie pure, mais telles qu'on les observe, lorsque les luminaires se trouvent à-peu-près dans l'équateur, et dans leurs distances moyennes à la Terre, sans qu'aucune cause accidentelle les trouble. Nous avons démontré au III. §. du Chap. VIII. que la hauteur de la grande marée doit être exprimée par  $\delta + \epsilon$ , et la hauteur de la petite marée par  $\delta - \epsilon$ ; mais si l'on suppose la hauteur moyenne réelle de la grande marée A et de la petite marée B, il faudra suivant cette correction faire

$$\delta + \epsilon = A, \text{ et } \delta - \epsilon = B:$$

c'est-à dire, 
$$\delta = \frac{A+B}{2}, \text{ et } \epsilon = \frac{A-B}{2};$$

et ces valeurs doivent être substituées dans les equations et formules du Chapitre précédent. En supposant  $\frac{\delta}{\epsilon} = \frac{5}{2}$  comme nous avons fait, on

obtient  $\frac{A}{B} = \frac{7}{3}$ , et si cette raison étoit confirmée par les observations, il

n'y auroit aucun changement à faire. On pourroit se servir de la table, telle qu'elle est, en donnant toujours 1000 parties à la hauteur de la grande marée. Mais si  $\frac{A}{B}$  avoit réellement une autre valeur considérablement

différente de celle que nous venons de lui assigner, il ne faudroit pas négliger la correction que nous venons d'indiquer.

L'on voit aussi après ces considérations, qu'on ne doit pas s'attendre à pouvoir déterminer avec la dernière précision les hauteurs des marées. Nous pourrons donc sans scrupule, pour rendre nos Propositions plus nettes et plus sensibles, nous servir de l'équation du §. IV. Chap. VIII. qui aussi-bien approche beaucoup de la vraie équation de l'Article qui précède l'autre. Nous supposerons donc la hauteur des marées, toujours exprimée par  $\delta + \epsilon - 2 m m \epsilon$ , et employant la correction indiquée, nous aurons à présent

$$M = A - m m A + m m B, \text{ ou plus simplement,}$$

$$M = n n A + m m B:$$

C'est donc de cette dernière équation, que nous nous servirons dans la suite de cette dissertation.

III.—Cette correction pourra en même tems remédier à un autre in-

convenient, qui provient de l'inertie et de la masse des eaux. Nous avons déjà dit ailleurs que les marées sont une espèce d'oscillations qui tâchent naturellement à se conserver telles qu'elles sont : on sent bien que cette raison doit empêcher les grandes marées d'atteindre toute leur hauteur, et les petites de diminuer autant qu'elles devroient faire naturellement : qu'elle ne doit pas changer sensiblement la marée moyenne entre la plus grande et la plus petite, et qu'elle change les autres d'autant plus qu'elles sont plus éloignées de cette marée moyenne. Et on voit que notre correction satisfait à toutes ces trois conditions.

IV.—Après la dite correction qui regarde immédiatement les hauteurs des marées, il faut encore employer celle qui regarde les tems, que nous déterminons par les phases de la Lune, ou par les distances, qui sont entre les luminaires. Nous avons expliqué au long aux §.§. IV. et V. du Chap. VII. que les phases de la Lune qui répondent aux marées en question, ne doivent pas être prises telles qu'elles sont, mais telles qu'elles seroient environ un jour et demi après, c'est-à-dire, que les distances entre les luminaires doivent être augmentées d'environ 20 degrés, et moyennant cette correction, la théorie ne sçauroit manquer de satisfaire au juste aux observations.

V.—Nous n'avons considéré jusqu'ici les luminaires, que dans leurs distances moyennes à la Terre, et c'est pour ce cas que nous avons appelé la hauteur de la plus grande marée A, et celle de la plus petite marée B. Pour déterminer donc ce que les différentes distances peuvent faire sur les hauteurs des marées, il faudra se rappeler tout l'Art. VII. du Chap. VII. Nous y avons démontré, que la force lunaire doit être supposée généralement  $= \frac{1^3}{L^3} \times \delta$ , et la force solaire  $= \frac{s^3}{S^3} \times \epsilon$ . Or comme la somme de ces forces exprime toujours la hauteur de la grande marée, et que la différence des mêmes forces exprime la hauteur de la petite marée, il faudra faire ces deux analogies :

$$\delta + \epsilon : \frac{1^3}{L^3} \times \delta + \frac{s^3}{S^3} \times \epsilon :: A : \frac{1^3 S^3 \delta + L^3 s^3 \epsilon}{L^3 S^3 (\delta + \epsilon)} \times A$$

$$\delta - \epsilon : \frac{1^3}{L^3} \times \delta - \frac{s^3}{S^3} \times \epsilon :: B : \frac{1^3 S^3 \delta - L^3 s^3 \epsilon}{L^3 S^3 (\delta - \epsilon)} \times B.$$

La première de ces quatrièmes proportionnelles marquera donc la hauteur corrigée de la grande marée, et la seconde, la hauteur corrigée de la petite marée. Par conséquent l'équation finale du II. §. sera celle-ci après sa correction :

$$M = \frac{L^3 S^3 \delta + L^3 s^3 \epsilon}{L^3 S^3 (\delta + \epsilon)} \times n n A + \frac{L^3 S^3 \delta - L^3 s^3 \epsilon}{L^3 S^3 (\delta - \epsilon)} \times m m B.$$

Je m'assure que cette équation donnera toujours les hauteurs des marées avec toute la justesse qu'on peut attendre sur cette matière, pour les suppositions auxquelles notre théorie est encore assujettie. Mais comme il est presque impossible qu'il n'y ait absolument aucune cause étrangère, qui trouble les marées, nous ne devons pas être trop scrupuleux sur ces corrections, qui sont elles-mêmes médiocres. Ainsi pour rendre nos règles plus sensibles et plus faciles, nous ne ferons point d'attention aux changemens dans les distances du Soleil à la Terre; ces changemens sont beaucoup plus petits que dans la Lune, et ils sont en même tems de beaucoup moindre conséquence: nous supposons donc S constamment = s. Quant à la Lune, nous la considérerons, tout comme nous avons fait au VII. §. du Chap. VII. dans son périgée, dans sa distance moyenne et dans son apogée; et nous retiendrons les suppositions que nous avons faites au dit Article, pour les distances de la Lune, et pour les conséquences que nous en avons tirées. Nous ferons donc pour le premier cas  $\delta = 3 \epsilon$ , et  $\frac{L^3}{1^3} = 0,8439$ : pour le second cas  $\delta = \frac{5}{2} \epsilon$ , et  $\frac{L^3}{1^3} = 1,000$ , et enfin pour le troisième  $\delta = 2 \epsilon$ , et  $\frac{L^3}{1^3} = 1,174$ . De cette façon nous aurons les trois équations qui suivent, exprimées en nombres décimaux.

1°. Pour le périgée de la Lune,

$$M = 1.138 n n A + 1.277 m m B.$$

2°. Pour les distances moyennes de la Lune,

$$M = n n A + m m B.$$

3°. Pour l'apogée de la Lune

$$M = 0.901 n n A + 0.703 m m B.$$

On remarquera dans ces équations, que A marque la hauteur de la grande marée, et B la hauteur de la petite marée dans les distances moyennes des luminaires à la Terre, ces luminaires étant supposés l'un et l'autre se trouver dans l'équateur: que m marque le sinus de l'arc compris entre les luminaires diminué de 20 degrés, et n le cosinus de cet arc.

On remarquera après cela, que les grandes marées sont comprises en vertu de la première et de la troisième équation dans les termes de 1138 à 901, et les marées bâtardes dans les termes de 1277 à 703; d'où l'on voit que la différence entre les grandes marées n'est pas à beaucoup près

si grande, qu'elle l'est entre les marées bâtarde, si on compare cette différence à la hauteur de la marée qui lui répond. Cela se confirme par l'expérience, et c'est une nouvelle source des irrégularités des petites marées comparées entre elles, dont nous avons déjà parlé ailleurs, et que M. Cassini n'a pas manqué d'observer.

VI.—J'ajouterais ci-dessous une table fondée et calculée sur les trois dites équations, mais qui se rapporte aux quantités A et B, qu'il faut donc connoître par expérience pour le port ou autre endroit, dont il est question. On pourra déterminer ces quantités A et B, sur un grand nombre d'observations, tant des hautes que des petites marées, en prenant des unes et des autres le milieu arithmétique.

VII.—On remarquera, quant à la construction de la table que nous allons donner, que les arcs compris entre les luminaires ont été augmentés de 20 degrés à l'égard de la table précédente, dans laquelle on n'a pas eu égard aux causes secondes et aux corrections à faire. Ces 20 degrés sont déterminés par le retard d'un jour et demi des marées, par rapport aux phases de la Lune, expliqué ci-dessus : il est vrai que cet intervalle d'un jour et demi ne demande pas tout-à-fait 20 degrés de correction : mais comme il faudroit estimer les distances entre les luminaires, telles qu'elles sont, non au moment de la haute-mer (qui doit être supposée se faire au moment du passage de la Lune par le méridien) mais au milieu du jusan, en vertu du III. §. du Chap. VIII. et que l'intervalle depuis la haute mer jusqu'au milieu du jusan, demande encore une correction d'environ un degré et demi, la somme de ces corrections peut être supposée de 20 degrés, en estimant les distances des luminaires au moment du passage de la Lune par le méridien, que les ephémérides indiquent.

VIII.—Voici donc à présent la table. La première colonne y marque les distances entre la Lune et le Soleil dans le moment du passage de la Lune par le méridien : les trois autres colonnes marquent les hauteurs des marées pour le périégée de la Lune, pour les distances moyennes de la Lune à la Terre, et pour l'apogée de la Lune.



TABLE PLUS GÉNÉRALE ET CORRIGÉE

*Pour trouver les Hauteurs des Marées.*

| <i>Distances entre les Lumières.</i> | <i>Hauteurs des Marées au Périgée de la Lune.</i> | <i>Hauteurs des Marées aux distances moyennes de la Lune à la Terre.</i> | <i>Hauteurs des Marées à l'Apogée de la Lune.</i> |
|--------------------------------------|---------------------------------------------------|--------------------------------------------------------------------------|---------------------------------------------------|
| 0 Degrés.                            | 0,995A + 0,149B                                   | 0,883A + 0,117B                                                          | 0,795A + 0,082B                                   |
| 10                                   | 1,104A + 0,038B                                   | 0,970A + 0,030B                                                          | 0,874A + 0,021B                                   |
| 20                                   | 1,138A + 0,000B                                   | 1,000A + 0,000B                                                          | 0,901A + 0,000B                                   |
| 30                                   | 1,104A + 0,038B                                   | 0,970A + 0,030B                                                          | 0,874A + 0,021B                                   |
| 40                                   | 0,995A + 0,149B                                   | 0,883A + 0,117B                                                          | 0,795A + 0,082B                                   |
| 50                                   | 0,853A + 0,319B                                   | 0,750A + 0,250B                                                          | 0,676A + 0,176B                                   |
| 60                                   | 0,668A + 0,527B                                   | 0,587A + 0,413B                                                          | 0,529A + 0,290B                                   |
| 70                                   | 0,460A + 0,749B                                   | 0,413A + 0,587B                                                          | 0,372A + 0,412B                                   |
| 80                                   | 0,284A + 0,958B                                   | 0,250A + 0,750B                                                          | 0,225A + 0,527B                                   |
| 90                                   | 0,133A + 1,127B                                   | 0,117A + 0,883B                                                          | 0,105A + 0,621B                                   |
| 100                                  | 0,034A + 1,238B                                   | 0,030A + 0,970B                                                          | 0,027A + 0,682B                                   |
| 110                                  | 0,000A + 1,277B                                   | 0,000A + 1,000B                                                          | 0,000A + 0,703B                                   |
| 120                                  | 0,034A + 1,238B                                   | 0,030A + 0,970B                                                          | 0,027A + 0,682B                                   |
| 130                                  | 0,133A + 1,127B                                   | 0,117A + 0,883B                                                          | 0,105A + 0,621B                                   |
| 140                                  | 0,284A + 0,958B                                   | 0,250A + 0,750B                                                          | 0,225A + 0,527B                                   |
| 150                                  | 0,460A + 0,749B                                   | 0,413A + 0,587B                                                          | 0,372A + 0,412B                                   |
| 160                                  | 0,668A + 0,527B                                   | 0,587A + 0,413B                                                          | 0,529A + 0,290B                                   |
| 170                                  | 0,853A + 0,319B                                   | 0,750A + 0,250B                                                          | 0,676A + 0,176B                                   |
| 180                                  | 0,995A + 0,149B                                   | 0,883A + 0,117B                                                          | 0,795A + 0,082B                                   |

IX.—Il nous reste à considérer les déclinaisons des luminaires et les latitudes des lieux sur la Terre, pour lesquels on cherche la nature des marées. Nous avons supposé les unes et les autres nulles dans ce Chapitre. Mais cette matière est si riche et si remarquable par plusieurs

propriétés très singulieres et elle demande d'ailleurs tant d'attention, que j'ai cru devoir la traiter à part. Ce sera donc le sujet du Chapitre suivant.

## CHAPITRE X.

*Dans lequel on examine toutes les propriétés des Marées, qui dépendent des différentes Déclinaisons des Luminaires et des différentes latitudes des Lieux.*

I.—LES déclinaisons des luminaires à l'égard de l'équateur, et les distances des lieux sur la Terre du même equateur, ont tant de rapport entre elles, qu'on ne sçauroit bien traiter cette matiere, qui est une des plus importantes de notre sujet, sans les considérer les unes et les autres en même tems. Mais pour ne pas rendre la question trop embarrassante dès le commencement, nous ne ferons d'abord attention qu'à la Lune, tout comme si les marées étoient uniquement produites par l'action lunaire. Nous considérerons aussi la chose d'abord suivant la pure théorie, et nous verrons ensuite quelles corrections on y pourra employer.

II.—Ressouvenons-nous de tout ce que nous avons dit dans quelques-uns des premiers Chapitres, et sur-tout dans le cinquième, sur le changement de la figure de la Terre produit par l'action de l'un des luminaires. Nous avons considéré la Terre d'abord comme parfaitement sphérique : nous avons démontré ensuite que cette figure est changée par l'action de l'un des luminaires en ellipsoïde, dont l'axe prolongé passe par le centre du luminaire agissant; et enfin que la rotation diurne de la Terre fait que chaque point dans la surface de la Terre, doit tantôt se baisser, tantôt s'élever, afin que sa figure ellipsoïde soit conservée; mais nous n'avons calculé ces baissemens et haussemens, que pour les points pris dans l'équateur même, dans le plan duquel nous avons supposé en même tems se trouver l'axe de l'ellipsoïde. C'est pour ces cas, que nous avons démontré, (§. V. Chap. V.) *que les baissemens des eaux sont proportionnels aux carrés des sinus des angles horaires, qui commencent du moment de la haute mer*; et l'on remarquera que ces angles horaires sont proportion-

nels alors aux arcs compris entre le pôle de l'ellipsoïde et le point en question.

III.—Voici à présent comment il faut s'y prendre, pour trouver les mêmes baissemens et haussemens, qui se font pendant le mouvement diurne de la Terre dans un point quelconque, et la Lune ayant aussi une déclinaison quelconque. On voit qu'on aura toujours le même ellipsoïde, quelle que soit la déclinaison de la Lune; mais qu'il sera obliquement posé à l'égard de l'équateur: on voit aussi qu'il faut s'imaginer dans ce sphéroïde allongé une section parallèle à l'équateur, qui passe par le point en question: cette section ne sera pas un cercle parfait, et sa circonférence n'aura pas tous ses points également éloignés du centre de l'ellipsoïde: c'est les différences de ses distances, qui forment la nature des marées. Il s'agit donc de déterminer ces différences.

IV.—Pour cet effet il faudra commencer par chercher les distances de chaque point du parallèle au *pôle de l'ellipsoïde* (j'appelle ainsi l'extrémité de l'ellipsoïde, qui prolongé, passe par le centre de la Lune) et ces distances étant connues, il est facile de trouver la distance du même point au centre de l'ellipsoïde, et les différences de ces distances. Car si le cosinus de la distance d'un point pris dans le parallèle au pôle de l'ellipsoïde étoit  $\rho$ , le sinus total = 1, et si le demi axe de l'ellipsoïde est nommé  $b + \delta$ , et le plus petit demi-diamètre  $b$ , la distance du point pris par le parallèle jusqu'au centre de l'ellipsoïde sera généralement =  $b + \rho \delta$ ; nous avons démontré cette Proposition au §. V. Chap. V.

V.—Nous montrerons donc d'abord, comment il faudra déterminer la distance d'un point quelconque, pris dans un parallèle donné au pôle de l'ellipsoïde. La voye de la trigonometrie sphérique ordinaire nous seroit assez inutile ici, puisqu'il nous faut des expressions analytiques, applicables à tous les cas, et traitables aux calculs. Si l'on vouloit tirer de telles expressions des regles de la dite trigonometrie, les formules qui en proviendroient seroient beaucoup trop prolixes. M. Mayers nous a donné là-dessus un beau Mémoire inséré dans les Commentaires de l'Académie Impériale des Sciences de Petersbourg Tom. II. p. 12. Il y a dans ce Mémoire au XVIII. §. un Théoreme général, par le moyen duquel on pourra toujours de trois choses données dans un triangle sphérique, trouver le reste par des expressions analytiques extrêmement simples. Voici le cas que notre sujet demande.

Soit dans un triangle sphérique, le sinus total = 1; le sinus d'un des côtés = S; le cosinus du même côté = C; le sinus d'un autre côté = s; le cosinus de cet autre côté = c; le cosinus de l'angle compris entre les

deux côtés donnés =  $y$ ; le cosinus du troisième côté opposé à l'angle donné, que j'appellerai  $q$ , sera exprimé par cette équation

$$q = S s y + C c.$$

VI.—Soit à present  $A D G K$  le méridien de la Terre, qui passe par le centre de la Lune, et que la Lune réponde au point  $B$ , qui deviendra ainsi le pole de l'ellipsoïde, et la droite  $B H$ , qui passe par le centre  $O$ , son axe. Soit l'axe de rotation de la Terre  $A G$ , les poles  $A$  et  $G$ ,  $D F K$  l'équateur;  $C E L$  un parallèle, dans lequel nous prendrons un point quelconque  $E$ , et qu'on tire enfin par ce point  $E$ , et par le pole  $A$  l'arc  $A E F$ .

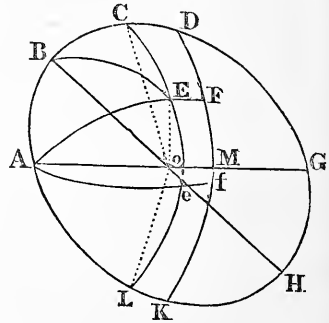

De cette maniere, l'arc  $A B$  sera le complément de la déclinaison de la Lune; l'arc  $A E$  sera le complément de la latitude du point  $E$ , et l'arc  $D F$  sera l'arc horaire depuis le passage du point  $E$  par le méridien, qui passe par la Lune; de sorte qu'on connoît dans le triangle  $B A E$ , les côtés  $B A$  et  $E A$ , avec l'angle compris  $B A E$ , et de là on tirera par le moyen du Théoreme exposé au précédent Article, l'arc  $B E$ , qui est la distance du point  $E$  au pole de l'ellipsoïde.

Nous nommerons donc encore le sinus total 1, le sinus du côté  $A B = S$ ; son cosinus =  $C$ ; le sinus du côté  $A E = s$ , son cosinus =  $c$ ; le cosinus de l'arc  $D F$ , qui est la mesure de l'angle  $B A E$ , =  $y$ ; le cosinus de l'arc  $B E = q$ : nous aurons  $q = S s y + C c$ .

VII.—Ayant ainsi trouvé l'arc  $B E$ , il est facile d'exprimer la droite  $E O$ , qui est la distance du point  $E$  jusqu'au centre de l'ellipsoïde, par le moyen du 4<sup>e</sup>. Art. qui nous marque que cette distance est toujours égale au plus petit demi-diametre, augmenté par le produit du quarré du cosinus de cet arc trouvé, et de l'excès du demi-axe  $B O$  sur le plus petit demi-diametre: c'est-à-dire, si nous retenons les dénominations, dont nous nous sommes servis depuis le IV. §. jusqu'ici, que nous aurons

$$E O = b + (S s y + C c)^2 \delta.$$

C'est cette équation de laquelle nous devons tirer toutes les variations des marées, que la déclinaison de la Lune et la latitude du lieu peuvent produire.

VIII.—Nous voyons d'abord, que n'y ayant que la lettre  $y$  de variable, la quantité  $E O$  est toujours d'autant plus grande, que l'on prend  $y$  plus

grande. Pour avoir donc la plus grande E O, il faut faire  $y = 1$ . La haute mer répond donc encore au passage de la Lune par le méridien ; et on aura alors la droite  $CO = b + (Ss + Cc)^2 \delta$ .

IX.—Mais pour trouver la plus petite E O ou e O, il ne faut pas faire  $y = 0$  ; mais  $y = -\frac{Cc}{Ss}$  et alors la hauteur e O est simplement  $= b$ .

nous ferons là-dessus les remarques suivantes :

1. La différence entre la plus grande C O et la plus petite e O, faisant la hauteur de la marée, entant quelle est produite par la seule action de la Lune, il s'ensuit que cette hauteur est  $= (Ss + Cc)^2 \delta$ . Cette formule nous apprend bien de nouvelles propriétés sur les marées, et nous sert en même tems à décider plusieurs questions, sur lesquelles les auteurs ne sont pas encore convenus.

(a) Nous voyons d'abord, que la plus grande marée se fait, lorsque la déclinaison de la Lune est égale à la latitude du lieu. Cette règle suppose toute la Terre inondée ; et c'est à quoi il faut avoir égard, lorsqu'il est question de la hauteur d'un lieu. Ce n'est pas par exemple immédiatement aux ports de Picardie, de Flandre, &c. que les eaux sont élevées par la Lune : la cause principale des marées dans tous ces endroits doit être attribuée plutôt à l'élevation et descente des eaux, qui se font dans la mer du Nord, à environ 35 degrés de latitude septentrionale, autant que j'en ai pû juger par l'inspection des cartes marines. J'avouë pourtant que ce n'est ici qu'une estime fort incertaine ; il est impossible de rien dire de positif là-dessus.

On remarquera aussi que je parle ici de la hauteur de la marée, qui répond au passage supérieur de la Lune par le méridien : j'appellerai cette classe de marées, *marées de dessus*, et la classe de celles qui répondent au passage inférieur de la Lune par le méridien, *marées de dessous*.

(c) Si la déclinaison de la Lune est nulle, nous aurons  $S = 1$  et  $C = 0$ , et la hauteur de la marée de dessus sera  $= ss \delta$ . Nous voyons de-là, que si la Terre étoit toute inondée, et que les luminaires restassent dans le plan de l'équateur, les hauteurs des marées pour les endroits de différentes latitudes seroient en raison quarrée des sinus des distances au pôle.

(g) Si pour nos païs septentrionaux, la déclinaison de la Lune devient méridionale, les marées de dessus deviennent encore plus petites à cet égard, et cette diminution seroit très-considérable, s'il n'y avoit pas une cause hydrostatique que je marquerai ci-dessous, qui lui est un obstacle ;

sans la considération de cette cause, on pourroit croire facilement que notre théorie ne répond pas assez aux observations.

(δ) Nous éclaircirons cette matiere par un exemple, en supposant la latitude du lieu de 35 degrés. En ce cas la hauteur des marées de dessus, tout le reste étant égal, devoit être,

|                                                        |            |
|--------------------------------------------------------|------------|
| Dans la plus grande déclinaison septentrionale de      |            |
| la Lune, . . . . .                                     | = 0,963 δ. |
| Lorsque la déclinaison de la Lune est nulle, . . . . . | = 0,671 δ. |
| Dans la plus grande déclinaison méridionale de la      |            |
| Lune, . . . . .                                        | = 0,265 δ. |

La différence de ces marées est énorme, et surpasse de beaucoup toutes les inégalités qu'on peut soupçonner avoir quelque rapport à la déclinaison de la Lune. Nous en dirons bientôt la raison.

(ε) Si on supposoit la latitude telle que  $Ss$  fût =  $Cc$ , ou  $Ss = \sqrt{1 - SS} \times \sqrt{1 - ss}$ , ou enfin  $s = \sqrt{1 - SS} = C$ , le point  $E$  qui répondroit à la plus petite  $EO$ , seroit précisément au point  $L$ . En ce cas, il n'y auroit qu'une marée de dessus dans l'espace d'un jour lunaire, et la marée de dessous s'évanouiroit entièrement. Cela arriveroit donc, par exemple, si la Lune ayant 20 degrés de déclinaison septentrionale, l'élevation du pole étoit de 70 degrés: mais en même tems la marée seroit bien petite, puisqu'elle ne monteroit qu'à environ la cinquième partie, qu'elle seroit sous l'équateur.

(ζ) Si  $s$  est plus petit que  $C$ , la quantité du §. VII.  $(Ss + Cc)^2 \delta$ , ne sauroit plus devenir égale 0; c'est pourquoi la mer décroitra alors continuellement depuis le passage supérieur de la Lune par le méridien, jusqu'à son passage inférieur. Il n'y aura donc plus qu'une marée par jour depuis la parallele, qui fait  $s = C$ , jusqu'au pole; et pour sçavoir la hauteur de ces marées, il faut dans cette formule, premièrement supposer  $y = 1$ ; et ensuite  $y = -1$ , et prendre la différence des formules: la hauteur des marées sera donc dans ces cas =  $(Ss + Cc)^2 \delta - (-Ss + Cc)^2 \delta$ , ou bien =  $4 Ss Cc \delta$ . Elle ne sauroit donc être qu'extrêmement petite.

Nous aurions un grand nombre de réflexions à faire encore sur cette matiere, s'il ne falloit pas se contenir dans de certaines bornes; et quoique tous ces Théoremes ne soient vrais que dans la théorie, où l'on suppose les eaux être constamment dans leur état d'équilibre, et toute la Terre inondée (car avec ces suppositions, ces Théorèmes seroient exactement vrais) et que diverses circonstances peuvent leur donner quelquefois une

toute autre face, ils ne laissent pas d'être très-utiles, pour expliquer en gros un grand nombre de phénomènes observés sur les marées, et pour pénétrer à fond cette matière.

2. Nous avons démontré qu'il n'y a des marées de dessous, que tant que  $s$  est plus grand que  $C$ , lorsque la déclinaison de la Lune est septentrionale (si cette déclinaison est méridionale, il n'y aura point alors de marées de dessous dans les pays septentrionaux). Nous disposerons donc  $s$  plus grand que  $C$ , et nous chercherons là-dessus la hauteur de la marée de dessous, de la même façon que nous l'avons trouvée pour celles de dessus.

Nous avons vu que la hauteur  $E O$  est la plus petite possible, lorsqu'on prend  $y = -\frac{C c}{S s}$ , et qu'alors elle devient  $= b$ ; après cela les hauteurs  $E O$  croîtront jusqu'au point  $L$ , qui fait  $y = -1$ . La différence de ces hauteurs fera donc la hauteur de la marée de dessous, qui sera par conséquent  $= (-S s + C c)^2 \delta$ , pendant que celle de la marée de dessus étoit  $= (S s + C c)^2 \delta$ . On pourra faire là-dessus les remarques suivantes.

(a) Les marées de dessus sont égales à celles de dessous, lorsque la déclinaison de la Lune est nulle.

(b) Dans les pays septentrionaux, les marées de dessus sont plus grandes que celles de dessous, lorsque la déclinaison de la Lune est septentrionale, et plus petites lorsque cette déclinaison est méridionale, et généralement les déclinaisons de la Lune étant égales, mais de différens côtés, les marées de dessus deviennent les mêmes qu'étoient celles de dessous, et réciproquement.

(c) La différence des deux marées d'un même jour lunaire est  $= 4 C c S s \delta$ ; si l'on applique ces formules à des cas particuliers, on verra que les marées de dessus devroient différer considérablement de celles de dessous, s'il n'y avoit pas une autre raison qui doit les rendre à peu près égales. Nous exposerons cette raison ci-dessous, après que nous aurons examiné tout ce que la théorie dit sur cette matière *in abstracto*.

3. Nous voyons aussi que les durées de deux marées d'un même jour doivent être selon la pure théorie fort différentes. Voici comme on peut déterminer ces durées. Si dans le parallèle  $C L$  on suppose  $e$  être le point, la distance duquel au centre de l'ellipsoïde soit la plus petite et égale à  $b$ , et qu'on tire ensuite par ce point un arc de méridien  $A e f$ , l'arc  $D f$  sera la mesure du tems depuis la haute mer de dessus jusqu'à

la basse mer suivante, et l'arc  $f K$  la mesure du tems, depuis cette basse mer jusqu'à la haute mer de dessous. Or nous avons vû au IX. §. que

le cosinus de l'arc  $D f$  est  $= -\frac{C c}{S s}$ ,

ou bien si  $D M$  est de 90 degrés, le sinus de l'arc  $M f$  vers le point  $K = \frac{C c}{S s}$ . Là-

dessus nous pourrons faire ces remarques.

(1) Dans les païs septentrionaux la déclinaison septentrionale de la Lune rend les jusans des marées de dessus plus longs, et les flots des marées de dessous plus courts; et la déclinaison méridionale fait le contraire avec les mêmes mesures; et lorsque la déclinaison est nulle, la durée du jusan est égale à celle du flot suivant.

(2) Si la déclinaison de la Lune est égale au cosinus de la latitude du lieu, le jusan durera 12 heures lunaires, et il n'y a point de flot pour l'autre marée, parce qu'il n'y a point du tout de marée de dessous.

(3) En général, la différence du tems, entre le jusan de la marée de dessus, et le flot de la marée de dessous, se détermine par le double de l'arc horaire  $M f$ , et la différence des durées des deux marées entières, est exprimée par le quadruple de l'arc  $M f$ , dont le sinus est  $= \frac{C c}{S s}$ .

D'où l'on voit que plus la déclinaison de la Lune est grande, plus cette différence est grande aussi.

Soit, par exemple, la latitude du lieu de 35 degrés, la déclinaison de la Lune de 25 degrés, l'arc  $M f$  sera de 15 degrés, qui répond à une heure lunaire; le jusan durera donc 7 heures lunaires, et le flot suivant 5 heures lunaires, et la différence sera de deux heures, et toute la marée de dessus durera 4 heures plus que celle de dessous.

X.—Voilà donc comme la chose seroit, si la Terre étoit toute inondée, et si les eaux étoient constamment dans une situation d'équilibre parfait. Nous avons exposé toutes les variations des marées qui sont dues à l'action de la Lune, par rapport aux différentes déclinaisons et latitudes, et par le moyen de nos remarques on connoit les différences entre les marées d'un même jour, entre celles qui se font dans différentes saisons, &c. tant à l'égard des hauteurs des marées, que de leurs durées. Il est vrai que les deux hypotheses indiquées sont bien éloignées de la vérité,

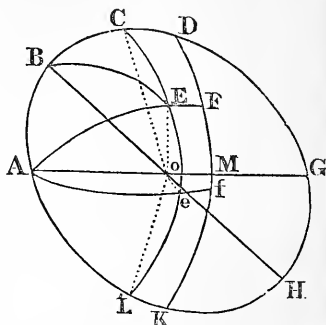



et que cela change extrêmement les mesures des variations ; mais je suis pourtant sûr qu'il doit y avoir des variations, et qu'elles seront de la nature que nous avons trouvée.

Quant aux irrégularités de la surface de la Terre, il n'est pas possible d'en deviner les effets, que fort superficiellement, et comme chaque endroit demanderoit à cet égard des réflexions différentes, nous n'entreprendrons point cet examen. Nous ne considérerons donc que ce qui regarde le défaut de l'équilibre des eaux, et les mouvemens reciproques ou oscillatoires qui en résultent.

XI.—La Lune change la surface de la Terre de sphérique en ellipsoïdique, et l'axe de l'ellipsoïde passe par la Lune. Cet axe étant différent de l'axe de rotation, la figure de la Terre change continuellement, quoique toujours la même à l'égard de l'axe de l'ellipsoïde ; et s'il n'y avoit pas quelques causes secondes, les dits changemens consisteroient simplement en ce que chaque goutte montât et descendit alternativement et directement vers le centre.

Il est remarquable encore, que si les eaux se mouvoient librement, sans souffrir aucune résistance, ces oscillations augmenteroient continuellement à l'infini, parce qu'à chaque demi-tour de la Terre, les eaux doivent être censées avoir reçu quelque nouvelle impulsion : c'est une propriété qu'on peut démontrer par plusieurs exemples semblables, tirés de la mécanique et de l'hydrodynamique. Mais le grand nombre de résistances qui s'opposent aux mouvemens des eaux, font que celles-ci prennent bien vite leur plus grand degré d'oscillations. Ces derniers degrés d'oscillations peuvent cependant être censés proportionnels aux forces que la Lune exerce sous différentes circonstances, pourvu que les changemens qui se font dans la Lune, se fassent assez lentement, pour donner aux eaux le tems qu'il leur faut pour changer leur mouvement. On peut donc dire à cet égard, que les changemens qui se font dans la Lune, par rapport à ses déclinaisons, doivent produire dans les marées à peu-près les phénomènes que nous avons indiqués, et à beaucoup plus forte raison les changemens de déclinaisons dans l'autre luminaire. Mais les changemens qui sont dûs à la rotation de la Terre sont trop vîtes, pour que les marées puissent s'y accommoder, car elles tâchent de conserver leur mouvement reciproque comme un pendule simple. Cette seule raison fait que si les deux marées d'un même jour doivent être suivant les différens effets de la Lune fort différentes, la plus grande augmente la plus petite, et celle-ci diminue l'autre, de sorte qu'elles sont beaucoup moins inégales qu'elles ne devoient être sans cette raison. Tout ce qu'on peut

donc dire à cet égard, est que nos Théorèmes sont vrais, quant à leur nature; mais non pas suivant les mesures que nous en avons données. On peut pourtant, moyennant une autre réflexion, réparer en quelque façon cet inconvénient: c'est en supposant que la plus grande marée donne à la plus petite, qui est sa compagne, autant qu'elle en perd, et les supposer l'une et l'autre à peu-près égales, ce que l'expérience confirme, et de là on tirera la hauteur absolue de chacune, en prenant le milieu arithmétique des deux marées, qui conviennent à un même jour lunaire. En corrigeant de cette façon les précédentes Propositions, nous aurons les Théorèmes suivans, qui ne sçauroient plus manquer d'être assez conformes aux observations.

XII.—La hauteur de la marée de dessus est  $= (S s + C c)^2 \delta$  (§. Remarque I.) et la hauteur de la marée de dessous  $= (-S s + C c)^2 \delta$  (§. IX. Remarque II.) en prenant donc la moitié de la somme de ces deux hauteurs, nous aurons la hauteur moyenne de la marée, qui convient aux déclinaisons de la Lune, et latitudes du lieu données,  $(S S s s + C C c c) \delta$ . De cette formule, que je crois fort juste pour la supposition de l'entière inondation de la Terre, on pourra tirer les Corollaires suivans.

(1.) Les déclinaisons septentrionales et méridionales de la Lune font le même effet sur les marées, à l'égard de leur hauteur moyenne.

Cette propriété est confirmée par les observations. Mais il sera toujours vrai, que dans les pays septentrionaux la déclinaison septentrionale de la Lune augmente un peu les marées de dessus, et diminue celles de dessous; et que la déclinaison méridionale fait le contraire: et c'est ce que l'expérience confirme aussi. On se souviendra donc que nous parlons de la hauteur moyenne des deux marées d'un même jour lunaire.

(2.) A la hauteur de 45 degrés la hauteur moyenne de la marée est  $= (\frac{1}{2} S S + \frac{1}{2} C C) \delta = \frac{1}{2} \delta$ , et par conséquent constamment la même.

C'est ici une propriété bien singulière, que quelles que soient les déclinaisons des luminaires, les hauteurs moyennes des marées n'en soient point changées, et cette propriété nous fait voir, pourquoi dans nos pays on s'apperçoit de si peu de changement dans les marées, à l'égard des dites déclinaisons.

(3.) Si la latitude du lieu est moins de 45°. la plus grande marée moyenne se fait lorsque les déclinaisons des luminaires sont nulles, et les marées diminuent, si les déclinaisons augmentent.

L'expérience confirme encore cette propriété, et tout le monde convient que dans nos pays (dont les marées dépendent de la mer du nord, à en-

viron 35 degrés de latitude) les plus grandes marées, tout le reste étant égal, se font environ les equinoxes.

Si la latitude du lieu est plus grande de 45 degrés, c'est le contraire.

(4.) Sous l'équateur, la hauteur de la marée est  $= S S \delta$ , et les variations qui dépendent des différentes déclinaisons de la Lune, y seront le plus sensibles : si la déclinaison est nulle, la hauteur de la marée y est exprimée par  $\delta$  ; et si la déclinaison est supposée de 15 degrés (elle peut aller jusqu'à près de 29 degrés) la hauteur de la marée moyenne sera de  $0,82 \delta$ . La différence des hauteurs est de  $\frac{18}{100} \delta$ .

(5.) Les variations sont moins grandes à cet égard sur les côtes de la France, baignées par l'océan, si les marées y sont causées par la mer du Nord à la hauteur d'environ 35 degrés, la hauteur de la marée, la déclinaison de la Lune étant nulle, y sera exprimée par  $0,671 \delta$ , et si la Lune avoit 25 degrés de déclinaison, la hauteur moyenne y sera exprimée alors par  $0,610 \delta$ . La plus grande marée est donc à la plus petite à cet égard, comme 671 à 610, et la différence sera comme 61, qui fait l'onzième partie de la grande marée.

Nous voyons par ces exemples, que les variations qui dépendent de la déclinaison de la Lune, sont toujours beaucoup plus petites, que celles qui dépendent des différentes distances de la Lune, et qui peuvent aller jusqu'au tiers de la grande marée. C'est pourquoi on a eu beaucoup de peine à s'apercevoir des variations qui répondent aux différentes déclinaisons.

(6.) Enfin nous remarquerons que cette formule ( $S S s s + C C c c$ )  $\delta$  pour les hauteurs moyennes des marées ne doit pas être poussée au-delà du terme des doubles marées, qui est lorsque la latitude du lieu est égale à la déclinaison de la Lune : car, passé ce terme, nous avons démontré qu'il ne doit y avoir qu'une marée par jour, dont la hauteur est exprimée par  $4 S s C c \delta$ , en vertu de la Remarque (§) de l'Art. IX. Il faudra aussi donner à ce terme une certaine latitude ; car il y apparence que ce n'est qu'à une certaine distance depuis ce terme vers l'équateur, que les marées commencent à être doubles, et à une autre distance vers le pôle, qu'elles commenceroient à être simples, si la mer libre s'étendoit jusques-là ; et que dans la zone, qui est entre deux, les marées seront mêlées de l'une et l'autre espèce avec beaucoup d'irrégularité.

XIII.—Nous venons d'exposer au long, et avec toute la précision possible, le rapport réel des hauteurs des marées : nous n'avons qu'un mot à dire sur l'heure des hautes marées. Comme c'est toujours au moment du passage supérieur de la Lune par le méridien, que la mer devrait être

la plus haute, quelle que soit la déclinaison de la Lune, et la latitude du lieu : nous voyons que si les marées dépendoient uniquement de la Lune, ces deux sortes de variations ne devroient point apporter de changement à l'heure de la haute mer, et si l'on veut avoir égard aux forces du Soleil, nous avons déjà montré au IX. Art. du Chap. VII. les variations qui peuvent provenir à cet égard.

Mais si la déclinaison de la Lune et la latitude du lieu n'ont pas d'influence directement sur l'heure de la haute mer, et si elles n'en ont que très-peu, lorsque l'action de la Lune est combinée avec celle du Soleil, il est remarquable, que tant la déclinaison de la Lune, que la latitude du lieu, feroient extrêmement varier l'heure des basses mers, sans cette cause seconde, que j'ai exposée au long dans le XI. Art. et qui fait que les deux marées d'un même jour lunaire sont beaucoup moins inégales, qu'elles ne devroient être. Cependant cette raison ne sauroit rendre les deux marées tout-à-fait égales, et il sera toujours vrai, ce que j'ai dit dans la Remarque (1.) de la III. Partie du §. IX. que c'est tantôt le jusan d'une marée, qui surpasse en durée le flot de la marée suivante, tantôt celui-ci qui surpasse l'autre. C'est une propriété qui n'est point échappée aux observateurs des marées ; mais on n'avoit pas remarqué les circonstances de ces inégalités, sçavoir que dans les pays septentrionaux, la déclinaison septentrionale de la Lune rend les marées de dessus plus longues, et les marées de dessous plus courtes, et que la déclinaison méridionale fait le contraire.

On voit donc qu'à cet égard le jusan peut être différent du flot suivant, mais non pas du flot antécédent ; et si l'on remarque quelque différence entre le flot et le jusan d'une même marée, ou cette différence sera constante pendant tout le cours de l'année, et alors il faut l'attribuer à la configuration des côtes ; ou elle n'aura point de loix, et ne sera que tout-à-fait accidentelle, et causée par des vents ou courants accidentels.

XIV.—Les différences que nous avons exposées dans ce Chapitre entre les deux marées d'un même jour, tant pour leur hauteur, que pour leur durée, nous donnent un moyen de reconnoître ces deux classes de marées, et de distinguer l'une d'avec l'autre, ce qui seroit impossible sans cela sur les côtes irrégulières de l'Europe, où nous sçavons que les diverses heures du port comprennent toute l'étendue d'une marée, ou d'un demi-jour lunaire.

La classe des marées de dessus comprendra celles qui sont plus grandes et plus longues, la déclinaison de la Lune étant septentrionale, ou qui

sont petites et plus courtes, cette déclinaison étant méridionale, et l'autre classe sera reciproque.

XV.—Nous avons examiné avec toute l'attention requise les effets des différentes déclinaisons de la Lune, qui sont la source de tant de propriétés très-remarquables des marées. Il ne nous reste donc plus qu'à considérer encore les déclinaisons du Soleil. Cet examen nous sera très-facile, après celui que nous venons de faire sur la Lune.

Nous nommerons la force du Soleil, sa déclinaison étant nulle,  $\epsilon$ , comme nous avons fait toujours dans le corps de ce traité, et nous retiendrons les dénominations du V. §. Si nous appliquons donc au Soleil tout le raisonnement que nous avons fait sur la Lune, nous voyons qu'on n'a qu'à substituer dans toutes les formules de ce Chapitre  $\epsilon$  à la place de  $\delta$ , pour trouver les variations qui proviennent des différentes déclinaisons du Soleil dans tous les lieux de la Terre, et de cette maniere tout ce que nous avons dit sur la Lune, sera aussi vrai à l'égard du Soleil. Si donc la hauteur de la marée, entant qu'elle est produite sous l'équateur par la seule action du Soleil au tems des equinoxes, est appellée  $\epsilon$ , la hauteur de la marée sera pour telle déclinaison du Soleil, et telle latitude du lieu entre les deux cercles polaires qu'on voudra =  $(T T s s + E E c c) \epsilon$ , entendant par T le sinus de la distance du Soleil au pole, et par E son cosinus.

XVI.—Pour tirer tout l'avantage, qui est possible, de nos méthodes, et leur donner la dernière perfection, nous tâcherons enfin de donner une formule générale pour tous les cas possibles. Souvenons-nous pour cet effet, que nous avons nommé au IX. Chapitre A la hauteur des marées qui se font sous la ligne dans les syzygies (ou plutôt un jour et demi après) les distances des luminaires étant moyennes, et leurs déclinaisons nulles; et que pour les mêmes circonstances nous avons nommé B la hauteur des marées bâtarde: voyons à présent, comment il faut changer ces quantités A et B, lorsque les déclinaisons des luminaires, et les latitudes des lieux sont d'une grandeur quelconque.

(1.) Quant à la quantité A, comme elle a été exprimée par la somme des forces entières des deux luminaires, c'est-à-dire, par  $\delta + \epsilon$ , on voit qu'il faut mettre ici à la place de  $\delta$  sa quantité corrigée  $(S S s s + C C c c) \delta$ , et à la place de  $\epsilon$  sa quantité corrigée  $(T T s s + E E c c) \epsilon$ , et ensuite faire cette analogie

$$\delta + \epsilon : A :: (S S s s + C C c c) \delta + (T T s s + E E c c) \epsilon : \frac{(S S s s + C C c c) \delta + (T T s s + E E c c) \epsilon}{\delta + \epsilon} A.$$

Cette quatrième proportionnelle marque la hauteur des marées dans les syzygies, lorsque les déclinaisons des luminaires, et la latitude du lieu sont quelconques, et si la déclinaison de l'un et l'autre luminaire est nulle, cette quantité devient simplement =  $s s A$ . Si l'on nomme donc  $F$  la hauteur de la marée dans les syzygies, les déclinaisons des luminaires étant nulles pour un lieu quelconque, il faut supposer  $s s A = F$ , et de cette manière la dite quatrième proportionnelle devient

$$= \frac{(S S s s + C C c c) \delta + (T T s s + E E c c) \epsilon}{s s (\delta + \epsilon)} F.$$

C'est cette quantité qu'il faut substituer dans les équations du §. V. Chap. IX. pour  $A$ .

(2.) La quantité qu'il faudra substituer pour  $B$  dans ces équations, que nous venons de citer, se trouve à-peu-près de la même façon; il n'y a qu'à prendre au lieu de la somme  $\delta + \epsilon$  leur différence  $\delta - \epsilon$ , qui exprimoit la hauteur des marées bâtarde. Si l'on appelle donc  $G$  la hauteur de la marée dans les quadratures, les déclinaisons des luminaires étant nulles, on trouvera la quantité à substituer pour

$$B = \frac{(S S s s + C C c c) \delta - (T T s s + E E c c) \epsilon}{s s (\delta - \epsilon)} \times G.$$

Nous substituerons encore dans l'équation générale du §. V. Chap. IX. à la place des lettres  $S$  et  $s$  (qui y marquent le rapport des distances du Soleil à la Terre sous diverses circonstances, et qui se trouvent employées dans ce Chapitre dans un autre sens) ces autres lettres  $D$  et  $d$ .

Après ces réflexions préliminaires nous considérerons le Problème général des hauteurs des marées sous telles circonstances, qui pourront concourir, et qui servira à déterminer ces hauteurs avec toute la précision possible. Je m'assure que tous ceux qui jetteront les yeux sur cette solution, verront sans peine, combien j'ai été attentif à examiner et épulcher toutes les circonstances qui peuvent faire varier les marées.

### PROBLEME GENERAL.

*Trouver généralement la hauteur des Marées, en supposant connues toutes les circonstances qui peuvent les faire varier.*

### SOLUTION.

XVII.—Il faut connoître d'abord par observations les quantités  $F$  et  $G$ , qui marquent les hauteurs moyennes des grandes marées, et des marées

bâtardes, qui se font un jour et demi après les syzygies et les quadratures, les déclinaisons des luminaires étant nulles, et leurs distances à la Terre étant moyennes. Dans la théorie, deux observations suffisent pour cet effet ; mais il vaut mieux dans l'application de nos méthodes observer un grand nombre de fois, comme on a déjà fait presque dans tous les ports de la France, la hauteur des grandes marées, et celles des petites marées, les luminaires se trouvant à peu-près dans l'équateur, et prendre des unes et des autres le milieu arithmétique, que j'appelle F pour les grandes marées, et G pour les petites marées.

Il faut ensuite connoître le rapport moyen, qu'il y a entre les forces de la Lune et du Soleil. Nous avons donné plusieurs moyens pour cela dans le corps de cette dissertation, et nous nous croyons bien fondés de le supposer comme 5 à 2. Quoi qu'il en soit, nous nommons ce rapport  $\delta : \epsilon$ .

Il faut après cela faire attention aux phases de la Lune, ou à l'arc compris entre les deux luminaires dans le moment du passage de la Lune par le méridien : cet arc doit être diminué de 20 degrés (§. VII. Chap. IX.). Nous nommons le sinus de l'arc résultant m, et le cosinus n, et le sinus total 1.

Il faut aussi connoître les distances des luminaires à la Terre : j'appelle d la distance moyenne du Soleil ; D sa distance au tems de la marée cherchée ; l la distance moyenne de la Lune ; L sa distance au tems de la marée cherchée.

Il faut sçavoir encore les déclinaisons des luminaires à l'égard de l'équateur : j'appelle S le sinus de la distance de la Lune au pole, C son cosinus ; T le sinus de la distance du Soleil au pole ; E son cosinus.

Enfin, il faut faire attention à la latitude du lieu, et à la Remarque ( $\alpha$ ) du IX. Art. que nous avons faite pour l'estimation des latitudes. Nous appellons le sinus de la distance au pole s et le cosinus c. Toutes ces dénominations faites, je dis que la hauteur de la marée sera

$$\frac{l^3 D^3 \delta + L^3 d^3 \epsilon}{L^3 D^3 (\delta + \epsilon)} \times \frac{nn}{ss} \times \frac{(SSss + CCcc)\delta + (TTss + EEcc)\epsilon}{\delta + \epsilon} \times F.$$

$$+ \frac{l^3 D^3 \delta - L^3 d^3 \epsilon}{L^3 D^3 (\delta - \epsilon)} \times \frac{mm}{ss} \times \frac{(SSss + CCcc)\delta - TTss + EEcc}{\delta - \epsilon} \times G.$$

XVIII.—Je n'ai mis ici cette grande formule, que pour faire voir toute l'étendue et toute l'exactitude de notre théorie et de nos calculs, car les mesures et la table que nous avons donnés au Chapitre IX. ont assez de précision dans une question aussi sujette que celle-ci aux variations accidentelles, qui n'admettent aucune détermination.

Je ne dis rien des marées et de leurs changemens extraordinaires, qui se font dans la zone glaciale, pour ne point grossir trop ce traité, et pour ne point l'embarrasser de choses fort abstraites et assez difficiles. J'ai d'ailleurs déjà exposé en gros et même assez au long ce qui en est.

Quant enfin à l'heure des hautes mers, j'ai fait voir qu'elle n'est point changée par les déclinaisons des luminaires, ni par la latitude du lieu; nous avons donc déjà donné toute la perfection possible dans les Chapitres précédens à cette autre grande question. Pour l'heure des basses mers, qui dépendent beaucoup des déclinaisons des luminaires, et de la latitude du lieu, nous en avons fait voir toutes les variations et propriétés dans ce Chapitre.



## CHAPITRE XI.

*Qui contient l'Explication et Solution de quelques Phénomènes et Questions, dont on n'a pas eu occasion de parler dans le corps de ce Traité, sur-tout à l'égard des Mers détachées, soit en partie, soit pour le tout, de l'Océan.*

I.—SUIVANT quelle progression les eaux montent et descendent dans une même marée, par rapport aux tems donnés.

Cette question dépend de toutes les circonstances que nous avons considérées dans ce traité; mais les variations à l'égard du changement de ces circonstances, ne font pas varier beaucoup la loi, suivant laquelle les eaux montent et descendent; je ne parlerai donc que du cas le plus simple, qui est lorsque la latitude du lieu, et les déclinaisons des luminaires sont nulles, et lorsqu'en même tems les luminaires sont dans leurs syzygies, ou dans leurs quadratures. Que l'on exprime donc tout le tems depuis la haute mer jusqu'à la basse mer par un quart de cercle, dont le rayon est égal à l'unité: je dis *que les descentes verticales des eaux depuis la haute mer doivent être exprimées par les quarrés des sinus des arcs, qui représentent les tems donnés.* Si l'on considère les marées depuis le commencement du flot, il faudra dire *que les élévations verticales des eaux, sont en raison quarrée des sinus, qui répondent aux tems donnés* §. III. Chap. V. Ceux qui voudront rendre cette Proposition plus générale, pourront consulter 1. §. VIII. Chap. V. et si on y ajoute enfin les §. §. VI.



et VII. du Chap. X. on verra facilement, ce qu'il faudroit faire pour tous les cas possibles. Mais la loi générale ne différera pas beaucoup de celle que nous venons d'exposer; et cela d'autant moins que les deux marées d'un même jour, qui devroient être souvent fort inégales, ne laissent pas de se composer à une égalité mutuelle par la raison exposée au long au §. XI. Chap. X. On peut donc se tenir sans peine à la regle que nous venons d'établir.

Il s'ensuit de cette regle, que les baissemens ou élévations des eaux, qui se font dans de petits tems égaux, sont proportionnels aux produits des sinus par les cosinus répondans des arcs horaires; de sorte que si on partage tout le tems du flux ou du reflux également, les variations également éloignées en deçà et en delà de ce terme, sont égales: ces variations sont les plus sensibles au milieu du flux ou du reflux, et la variation totale depuis le commencement du flux ou du reflux jusqu'au milieu, fait précisément la moitié de toute la variation d'une marée. On voit enfin que les variations doivent être insensibles au commencement et à la fin de chaque flux et reflux.

Toutes ces Propositions sont confirmées entièrement par les observations qu'on a faites sur cette matiere, rapportées par M. Cassini dans les Mémoires de l'Académie des Sciences pour l'année 1720. pag. 360. Il semble seulement qu'il y a une erreur de quelques minutes dans la détermination de l'heure de la basse mer, erreur presque inévitable dans cette sorte d'observations. Mais il faut remarquer, pour voir plus parfaitement l'accord de notre regle avec les observations, que tout le tems du flux et reflux est de six heures lunaires, pendant que les observations ont été prises sur des heures solaires.

II.—Pourquoi il n'y a point de marées sensibles dans la mer Caspienne, ni selon quelques-uns dans la mer Noire, et pourquoi elles sont très-petites dans la mer Méditerranée, et de quelle nature sont ces marées.

On ne sçauroit bien répondre à ces questions, sans considérer auparavant le Problème principal, qui est de sçavoir les marées, lorsque la mer n'a qu'une certaine étendue en longitude, et c'est un Problème pénible pour le calcul, et assez délicat pour la méthode. Pour le rendre d'abord plus simple, nous supposerons les luminaires en conjonction et dans le plan de l'équateur, et que c'est aussi sous l'équateur, que l'on cherche les marées.

Ressouvenons-nous que sans l'action des luminaires, l'équateur seroit parfaitement circulaire, comme  $b\ g\ d\ h$ , et que les luminaires se trouvant

dans l'axe D B, cette figure est changée en l'ellipse B G D H, lorsque toute la Terre est inondée, et que les eaux peuvent couler de tous côtés. Nous avons démontré aussi au III. §. Chap. V. que dans cette supposition, la petite hauteur y z (dont les variations par rapport à ses différentes situations expriment les variations des marées au point z) est  $= \frac{3 s s - b b}{3 b b} \times \epsilon$ ,

dans laquelle formule on suppose C a = s ; C b = b, et la différence entre la plus grande C B et la plus petite C G =  $\epsilon$ .

Supposons à présent que la mer n'a qu'une certaine étendue en longitude, sçavoir celle de z x, et qu'on tire par le centre C et l'extrémité x la droite C s. Cela posé on voit bien que la surface de la mer ne peut pas être en y s, comme elle seroit, si toute la Terre étoit inondée; car l'espace y C s est plus grand que l'espace z C x, et il faut que cet espace soit constamment le même; puisque la quantité d'eau dans une mer doit être supposée la même pendant les revolutions de la Terre: mais la surface de l'eau prendra la courbure o r, et voici quelle sera la nature de cette courbure o r; il faut premièrement, que l'espace o C r soit constamment le même que l'espace z C x, et en second lieu, que la courbe o r soit semblable à la courbe y s, ou plutôt la même, puisque toutes les petites lignes, telles que s x, sont incomparablement plus petites que le rayon de la Terre; et ainsi la petite perpendiculaire s r sera égale à la petite perpendiculaire y o, de même que toutes les perpendiculaires comprises entre les termes s et y.

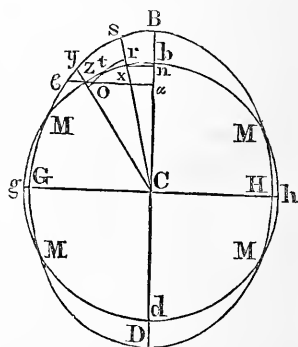

On voit donc déjà que ce ne sont plus les s x et y z, dont les variations marquent les variations des marées pour les points x et z, et que ces variations sont exprimées ici par celles des petites lignes r x et o z. De là on peut conclure par la seule inspection de la figure, que les marées doivent être d'autant plus petites, que la mer est moins étendue en longitude; que ces marées ne peuvent être que tout-à-fait insensibles dans la Mer Caspienne et dans la Mer Noire, et fort petites dans la Mer Méditerranée, dont la communication avec l'océan est presque entièrement coupée au Détroit de Gibraltar. On en peut même tirer des propriétés très singulieres de cette sorte de marées. 1°. Que la plus haute mer ne se fait pas ici au moment du passage des deux luminaires par le méridien,

comme dans l'océan, ni 6 heures lunaires après, mais au milieu, si la mer a peu d'étendue en longitude. 2°. Que les marées sont les plus grandes aux extrémités orientales et occidentales  $z$  et  $x$ , et qu'elles sont incomparablement plus petites au milieu  $t$ . 3°. Que la haute mer dans l'une des extrémités se fait au même moment que la basse mer dans l'autre extrémité. Voilà en gros les propriétés des marées dans ces mers: le calcul en fera connoître le détail.

Pour ne point ennuyer le lecteur par une trop longue suite de raisonnemens purement géométriques, et dans plusieurs circonstances assez compliquées et chargées de calcul, je ne mettrai ici que le plus précis.

Soit  $Bb + Gg = \epsilon$ , qui marque la variation pour la mer libre de tous côtés: soit l'arc  $z x$ , qui marque l'étendue de la mer en longitude  $= A$ . Le rayon de la Terre que nous prenons pour le sinus total  $= 1$ ; qu'on tire  $x n$  perpendiculaire à  $C B$ , et soit l'espace  $z a n x z = S$ . Cela posé, on trouvera d'abord  $y z x s = \frac{2}{3} A \epsilon$ . Cet espace devant être égal à l'espace  $y o r s$ , qui est égal à la petite  $s r$  multiplié par  $A$ , on en tire  $s r = \frac{2}{3} \epsilon - \frac{S}{A} \epsilon$ .

Si on suppose après cela  $C n = n$  et  $C a = s$ , on en aura  $s x = n n \epsilon - \frac{1}{3} \epsilon$ , et par conséquent  $r x = n n \epsilon - \epsilon + \frac{S}{A} \epsilon$ , et ce sont les différentes valeurs de  $r x$ , en considérant  $n$  et  $S$  comme variables, qui marquent les différentes hauteurs de la mer au point  $x$ , qui est à l'extrémité occidentale de la mer.

De cette valeur  $r x$  on peut tirer géométriquement toutes les propriétés des marées, quelque étendue qu'on suppose à la mer, et tout ce que nous avons trouvé pour le point  $x$ , peut être déterminé de la même façon pour tel autre point dans l'arc  $z x$  qu'on voudra; mais on remarquera sur-tout une propriété générale, qui est que l'arc horaire compris entre la haute et la basse mer, c'est-à-dire l'arc compris entre la plus grande et la plus petite  $r x$ , est toujours de 90 degrés. Pour le démontrer, il faut supposer la différentielle  $r x = 0$ , et faire  $- d S = \frac{n n - s s}{\sqrt{1 - n n}} d n$ , à cause de la

valeur constante de  $A$ , d'où l'on tirera cette équation  $2 A n \sqrt{1 - n n} + s s = 0$ , qui marque déjà la propriété générale que nous venons d'indiquer. Cette propriété donne ensuite la hauteur de la marée, exprimée par la différence de la plus grande et de la plus petite valeur de  $r x = \left( 2 n n - 1 + \frac{n \sqrt{1 - n n} - s \sqrt{1 - s s}}{A} \right) \epsilon$ , et on remarquera que dans

toutes ces formules,  $s$  est donnée en  $n$  et en constantes, à cause de l'arc  $A$  donné.

Nous appliquerons ces équations générales à deux sortes de cas particuliers; premierement, lorsque  $A$  est de 90 degrés; et en second lieu, lorsque cet arc est fort petit.

1. Si  $A$  est de 90 degrés, on aura  $s = \sqrt{1 - nn}$ , et le lieu de la haute ou de la basse mer à l'égard du point fixe  $B$  sera déterminé par cette equation

$$-2An\sqrt{1-nn} + 2nn - 1 = 0, \text{ qui donne}$$

$$Cn, \text{ ou } n = \sqrt{\left(\frac{1}{2} + \frac{A}{2\sqrt{AA+1}}\right)} = 0,9602,$$

qui marque que l'arc  $xb$  est d'environ 16 degrés 13 minutes et que la hauteur de la marée sera de 0,844  $\epsilon$ . Nous voyons donc que si la mer avoit 90 degrés d'étendue en longitude, la haute mer se feroit dans les syzygies 1 heure 5 minutes plus tard que si toute la Terre étoit inondée, et que la hauteur de la marée seroit de 156 millièmes parties plus petite.

2. Supposons à présent que l'étendue de la mer en longitude soit très-petite, c'est-à-dire, que  $A$  exprime un arc circulaire fort petit, et soit la corde de cet arc =  $B$ : la géométrie commune donne

$$s = n - \frac{1}{2}nBB + \frac{1}{2}\sqrt{4BB - 4nnBB + nnB^4 - B^4}.$$

Et  $B$  étant supposée fort petite, on changera la quantité radicale en suite, et l'on négligera les quantités affectées de  $B^5$  (le calcul fait voir à la fin, qu'il faut retenir les termes affectés de  $B^3$ ) et de cette maniere on trouvera

$$s = n - B\sqrt{1-nn} - \frac{1}{2}nBB.$$

On remarquera après cela, que la différence entre l'arc  $A$  et sa corde  $B$ , convertie en suite commence par le terme  $\frac{1}{4}B^3$ , lequel pouvant être négligé pour notre dessein, on mettra  $A$  à la place de  $B$ , et on aura

$$s = n - A\sqrt{1-nn} - \frac{1}{2}nAA.$$

En substituant dans l'équation exposée ci-dessus

$$2An\sqrt{1-nn} - nn + ss = 0$$

la valeur trouvée pour  $s$ , et négligeant toujours les termes affectés de  $A^3$  et de  $A^4$ , nous aurons simplement  $n = \sqrt{\frac{1}{2}}$ .

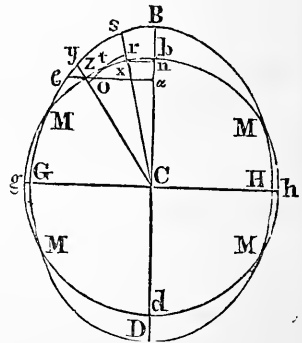

L'arc  $x b$  est donc pour ce dernier cas de 45 degrés, et la haute mer, si elle étoit sensible, ne se feroit par conséquent que trois heures lunaires après le passage de la Lune par le méridien. La hauteur de la marée étant généralement exprimée, comme nous avons vû ci-dessus, par

$$\left( 2nn - 1 + \frac{n\sqrt{1-nn} - s\sqrt{1-ss}}{A} \right) \times \epsilon, \text{ il faudra substituer dans}$$

cette expression les valeurs trouvées pour  $n$  et  $s$ ; ce que faisant avec les mêmes précautions, que nous avons employées en cherchant la valeur de  $s$ , on trouvera à la fin simplement la hauteur de la marée =  $A \epsilon$ .

Cette expression fait voir que dans les petites mers, les hauteurs des marées sont proportionnelles aux étendues que ces mers ont en longitude, et les marées se trouveront par cette analogie. Comme le sinus total est à l'arc longitudinal, que la mer renferme, ainsi la hauteur de marée dans la mer qui est supposée inonder toute la Terre, exprimée par  $\epsilon$ , sera à la hauteur de la marée en question.

Appliquons maintenant tout ce que nous avons trouvé pour en tirer les propriétés des marées dans la Mer Caspienne. Supposons pour cet effet, que dans les conjonctions et oppositions des luminaires, la hauteur des marées grandissimes dans la Mer du Sud (dans laquelle les marées ne sçauroient manquer d'atteindre presque toute la hauteur, qu'elles auroient, si toute la Terre étoit inondée) est sous l'équateur de 8 pieds : c'est la hauteur que les relations de voyages m'ont fait adopter pour la mer libre, et que je crois qu'on remarquera sur les côtes escarpées des petites Isles situées près de l'équateur dans ladite Mer du Sud : cela étant, j'ai démontré dans la Proposition (II.) du XII. §. du Chapitre précédent, que les grandes marées ne seront plus que de 4 pieds à la hauteur de 45 degrés, où je suppose le milieu de la Mer Caspienne. Si nous donnons après cela à cette mer dix degrés d'étendue en longitude, cet arc fait environ la sixième partie du rayon, et la hauteur des grandissimes marées devoit être par conséquent aux extrémités orientale et occidentale de la Mer Caspienne d'environ huit pouces : mais elles seront nulles au milieu de la mer. Je suppose cette agitation de la mer trop petite pour avoir pû être remarquée par les gens qui ont été sur les lieux, et qui sans doute n'ont pas fait un examen fort scrupuleux là-dessus, et qui n'auroient pas manqué de l'attribuer à des causes accidentelles, s'ils avoient remarqué quelque petite élévation et bassement des eaux. J'espère que des observations plus exactes confirmeront un jour ce que je viens d'indiquer sur les marées de la Mer Caspienne.

On doit faire le même raisonnement sur la Mer Noire, qui peut être

considérée comme détachée de la mer Méditerranée, à cause du peu de largeur du Déroit qui est entre deux. Il est à remarquer qu'on a observé dans cette mer des marées, quoique très-petites.

On voit aussi que les marées dans la mer Méditerranée doivent être beaucoup plus petites, que dans l'océan, sur-tout si l'on fait attention que cette mer n'est tout-à-fait ouverte que depuis l'Isle de Chypre jusqu'à celle de Sicile.

III.—Comment les marées peuvent être beaucoup plus grandes sur les côtes, dans les Bayes, dans les Golfes, &c. que dans la Mer Libre de tous côtés.

Pour répondre à cette question, il faut encore faire réflexion à ce que j'ai déjà dit, que si les luminaires restoient à un même lieu, et que le mouvement journalier de la Terre se fit avec une lenteur infinie, les eaux qui inondent la Terre, ne pourroient point manquer d'être dans un parfait équilibre, et les marées auroient par-tout les hauteurs qu'on leur a prescrites dans cet ouvrage, sans que la configuration des côtes ou autres causes semblables les pût déranger, pourvû que l'endroit en question communiquât avec l'océan : d'ailleurs les eaux ne feroient que monter et descendre verticalement, excepté aux côtes, qui alternativement sont baignées, et restent à sec, et ausquelles les eaux auroient quelque mouvement horisontal, quoi qu'infiniment lent, et la direction de ce mouvement des eaux dépendroit dans ce cas, aussi bien que dans les autres, de la direction de la pente des côtes. Mais la vitesse du mouvement journalier de la Terre, qui fait que dans le tems d'un jour tout l'océan doit faire quatre mouvemens et agitations reciproques, rend ces mouvemens fort sensibles. Comme outre cela la mer n'inonde pas toute la Terre, et qu'il y a de grands golfes, canaux, &c. qui par l'élévation et baissement des eaux, sont tantôt plus, tantôt moins pleins, il faut que ceux-ci reçoivent les eaux et les renvoyent alternativement vers des endroits qui s'empliront, pendant que les autres se videront, et de là doivent provenir des mouvemens horisontaux, qu'on appelle communément flux et reflux. Ce sont ces mouvemens horisontaux, qui se faisant vers des endroits plus serrés, peuvent produire les grandes marées, qui vont dans de certains endroits au-delà de 60 pieds ; c'est aussi cette raison qui rend les marées plus grandes dans le Golfe de Venise, qu'elles ne sont dans la mer Méditerranée. C'est ici qu'on peut faire un grand usage de ce que divers auteurs ont donné sur le mouvement des eaux, et je m'assure que moyennant les connoissances qu'on a déjà sur cette matière, on pourroit rendre exactement raison de tous les différens phénomènes, qui s'observent sur les

marées aux endroits différemment situés. Mais un tel examen demanderoit des volumes, et des années pour les faire.

IV.—Quelle est en gros la nature des marées au Déroit de Gibraltar.

Les marées doivent sans doute être beaucoup plus compliquées, et paroître plus irrégulieres au Déroit de Gibraltar, que dans d'autres endroits, parce qu'il s'y fait un concours de deux sortes de marées, dont l'une vient de l'océan, et l'autre de la Méditerranée ; et on voit facilement, que si les marées consistoient simplement à élever et baisser les eaux, sans causer des courans, il y auroit sur ces côtes quatre marées par jour, c'est-à-dire, que les eaux monteroient et descendroient quatre fois, parce que les marées des deux mers ne se font pas en même tems : mais comme il se forme des courans reciproques, chaque courant tâche à se conserver, et de là il se forme des lisieres, qui ont chacune des mouvemens différens : celles qui sont sur les côtes de chaque côté, paroissent devoir être attribuées aux marées de la Méditerranée, et deux autres qui les touchent, aux marées de l'océan : on remarque même au milieu une cinquième lisiere, dont le mouvement n'est pas si irrégulier que celui des quatre autres, et qui ne fait voir presque aucun rapport avec la Lune : il semble que ce courant ne doit sa source, qu'à un défaut d'équilibre entre les deux mers.

Je dirai à cette occasion, qu'il peut arriver de même, que les marées sont formées dans un certain port par le mouvement des eaux, qui viennent de deux différens côtés et à divers tems : il semble qu'il faut tirer de là qu'il peut y avoir des endroits où le flot dure constamment plus long-tems que le jusan, et qu'il y en a d'autres où il arrive le contraire. Cette même cause peut encore produire plusieurs sortes de phénomènes particuliers à de certains endroits.

V.—Pourquoi les petites marées sont beaucoup plus inégales, par rapport à leur grandeur, que les grandes marées.

Nous avons déjà vû que les petites marées qui suivent les quadratures, doivent être fort susceptibles de plusieurs irrégularités, tant par rapport au moment de la haute et basse mer, que par rapport à la hauteur de la marée.

Il me semble qu'on doit outre cela remarquer les grandes inégalités qui régntent parmi les petites marées, quoique tout-à-fait régulières ; pouvant sous diverses circonstances croître jusqu'au double, pendant que les grandes marées ne croissent que d'environ un quart. Pour rendre raison de cette observation qu'on a faite, il faut se ressouvenir des circonstances essentielles et fondées dans la nature des marées, qui peuvent les

rendre, tantôt plus grandes, tantôt plus petites dans un même lieu, quoique l'âge de la Lune ne diffère point.

Nous avons vû que ce sont les diverses distances des luminaires à la Terre, et leurs différentes déclinaisons, qui peuvent encore changer les hauteurs des marées, lorsque l'âge de la Lune, et la latitude du lieu sont les mêmes. Le calcul nous a enseigné aussi, que l'effet de la diversité des déclinaisons des luminaires est beaucoup plus petit que celui de la diversité des distances : comme donc la diversité des distances est beaucoup plus grande dans la Lune, que dans le Soleil, et que le Soleil a en même tems beaucoup moins de force que la Lune, on peut pour estimer en gros les variations des petites marées, et les variations des grandes marées, simplement faire attention aux distances de la Lune : nous avons trouvé que la diversité des distances peut faire varier l'action de la Lune depuis 2 à 3, l'action du Soleil que nous considérons comme constante, étant exprimée par l'unité. Cela étant, et les hauteurs des petites marées étant aussi proportionnelles aux différences des actions des deux luminaires, nous voyons que les hauteurs de ces petites marées doivent être contenues dans les termes de  $2 - 1$ , et  $3 - 1$ , ou 1 et 2, pendant que les hauteurs des grandes marées, qui sont proportionnelles aux sommes des actions des luminaires, seront renfermées dans les termes de  $2 + 1$  et  $3 + 1$ , c'est-à-dire, de 3 et 4.

Les dits termes sont confirmés par les observations, comme par exemple, par celles qui sont exposées dans les Mémoires de l'Académie de 1713. pag. 287. et 288. Nous voyons de cette raison, que les variations absolûes doivent être à peu-près les mêmes dans les petites marées et dans les grandes marées, et c'est ce que les observations citées confirment aussi; et comme ces variations sont par conséquent plus sensibles dans les petites marées que dans les grandes marées, il faudra peut-être se servir plutôt des premières, que des autres, pour examiner par des observations ce que les diverses circonstances peuvent contribuer pour faire varier les hauteurs des marées.

VI.—Pourquoi les marées étant montées plus haut, et ayant inondé plus de terrain pendant le flot, descendent en même tems davantage, et laissent plus de terrain à sec pendant le jusant, et quelle proportion il y a entre les montées et descentes.

Nous voyons la première question indiquée, comme fort remarquable dans les Mémoires de l'Académie des Sciences de 1712. pag. 94. La raison en est que les marées font une espece de mouvement oscillatoire, ou de balancement ; car il y a dans ces balancemens un point d'équilibre,



qui doit passer pour fixe, et au-dessus duquel l'eau doit être censée s'élever dans la haute mer, et se baisser dans la basse mer. On pourroit croire d'abord que les élévations et descentes de l'eau à l'égard du point fixe, sont constamment proportionnelles, et en ce cas notre Problème seroit résolu dans toute son étendue avec beaucoup de facilité. Mais il y a une toute autre proportion bien plus variable et bien plus compliquée, que nous allons rechercher, d'autant que ce n'est pas proprement la hauteur des marées dans le sens que nous lui avons donné jusqu'ici, qu'il importe davantage de connoître dans la navigation pour l'entrée et sortie des vaisseaux dans les ports ou les rades : il s'y agit plutôt de connoître la hauteur absolue des eaux, lorsqu'elles sont arrivées à leur plus grande ou leur plus petite hauteur ; et pour cet effet, il faut sçavoir dans chaque marée, tant l'élévation des eaux à l'égard du point fixe, que leur baissement : jusqu'ici nous n'avons déterminé que la somme de ces variations sous le nom de hauteur de la marée.

Voyons d'abord comment il faudra déterminer le point fixe : il est vrai qu'il est en quelque façon arbitraire, cependant il paroît le plus convenable de le placer là, où atteindroit la surface de la mer, si les marées étoient nulles. Un tel point doit être considéré comme demeurant constamment à la même hauteur ; car les causes qui peuvent le hausser ou le baisser, telles que sont les vents, les courans inégaux, &c. ne sont que passageres et purement accidentelles. Il s'agit donc à présent de sçavoir, combien les eaux montent au-dessus de ce point fixe dans la haute mer, et combien elles descendent au-dessous du même point dans la basse mer. Cette question dépend de toutes les circonstances qui concourent pour former la hauteur absolue des marées, et que nous avons examinées au long avec tout le soin possible. Ce seroit donc se jeter de nouveau dans les mêmes difficultés, si nous voulions traiter la présente question avec la même rigueur, et aussi scrupuleusement, que nous avons fait l'autre ; c'est pourquoi nous ne considérerons que les circonstances fondamentales et principales, qui sont que la Terre est toute inondée, que les luminaires sont dans le plan de l'équateur, et que la latitude du lieu est nulle, faisant abstraction de toutes les causes secondes : ceux qui voudront ensuite une solution plus exacte, n'auront qu'à consulter les Chapitres VIII. et IX. pour y arriver.

Soit donc encore (comme nous avons supposé au Chap. V.,  $b$   $\epsilon$   $s$   $\delta$   $b$  l'équateur, et que  $b$  marque le lieu du Soleil,  $\epsilon$  celui de la Lune, et  $z$  le point de la plus grande élévation des eaux, exprimée par  $y z$  ; si l'on prend un arc de 40 degrés  $z s$ , le point  $s$  marquera l'endroit du plus

grand bassement des eaux, exprimé par  $s x$ : nous avons démontré là-dessus au VIII. §. du Chap. V. qu'on a généralement

$$y z = \frac{2 b b - 3 \sigma \sigma}{3 b b} \times \epsilon + \frac{2 b b - 3 \varrho \varrho}{3 b b} \times \delta.$$

dans laquelle équation  $b$  marque le sinus total,  $\sigma$  le sinus de l'angle  $b C z$ , déterminé au §. XI. Chap. V.  $\varrho$  le sinus de l'angle  $\epsilon C z$ , exprimé au §. XIII. Chap. V.  $\epsilon$  la hauteur des marées entant qu'elles seroient produites par la seule action de la Lune. Nous avons démontré pareillement au III. §. Chap. VIII. qu'en regardant  $s x$  comme positive, de négative qu'elle est par rapport à  $y z$ , on a généralement

$$s x = \frac{b b - 3 \sigma \sigma}{3 b b} \times \epsilon + \frac{b b - 3 \varrho \varrho}{3 b b} \times \delta.$$

Or comme les points  $z$  et  $s$ , qui sont de niveau, marquent le point fixe dans le sens que nous venons de lui donner, on voit que ces quantités  $y z$  et  $s x$  marquent précisément l'élévation des eaux au dessus du point fixe, et leur bassement au-dessous du même point, tels que nous sommes proposés de les déterminer. Des valeurs que nous venons de trouver, on pourra tirer les Corollaires suivans.

(a) La différence entre chaque élévation au-dessus du point fixe, et la descente au-dessous du même point, est toujours  $= \frac{1}{3} \epsilon + \frac{1}{3} \delta$ : d'où nous voyons déjà que l'une croissant ou diminuant, l'autre doit croître ou diminuer aussi, qui est le phénomène observé par M. Cassini. Cette différence fait *environ* le tiers de la plus grande hauteur de marée: je dis *environ*, parce que les quantités  $\epsilon$  et  $\delta$  sont variables, quoique leurs variations soient beaucoup plus petites que celles qui résultent des différens âges de la Lune, et à cet égard on peut dire que la différence dont il s'agit ici, est presque constante.

(b) Dans les syzygies (ou plutôt un jour et demi après) les quantités  $\varrho$  et  $\sigma$  doivent être supposées  $= 0$ , et ainsi on a  $y z = \frac{2}{3} \epsilon + \frac{2}{3} \delta$ , et  $s x = \frac{1}{3} \epsilon + \frac{1}{3} \delta$ , la montée est donc dans les grandes marées toujours double de la descente. Cette propriété servira à déterminer commodément le point fixe dans chaque port, et elle le donne de 5 pieds 3 pouces plus haut pour Brest, qu'il n'a été choisi par les observateurs, si on la compare avec l'observation, qui est au milieu de la page 94 des Mém. de l'Acad. des Scienc. de 1712.

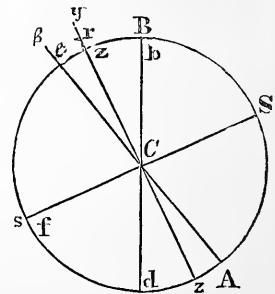

(c) Dans les quadratures (ou un jour et demi après) il faut faire  $\varrho = 0$ , et  $\sigma = b$ , ce qui donne  $y z = \frac{2}{3} \delta - \frac{1}{3} \epsilon$ , et  $s x = \frac{1}{3} \delta - \frac{2}{3} \epsilon$  : d'où l'on voit que la montée et descente des eaux à l'égard de notre point fixe, ont une raison variable dans les petites marées, qui dépend du rapport qui se trouve alors entre la force lunaire  $\delta$ , et la force solaire  $\epsilon$ . Nous avons supposé dans cet ouvrage ce rapport moyen comme 5 à 2, et ce rapport posé, il faut dire que dans les petites marées, l'élévation des eaux au-dessus de notre point fixe, est 8 fois plus grande que leur baissement au-dessous du même point. Dans les marées minimales nous avons supposé  $\delta = 2 \epsilon$ , et dans les plus grandes des petites marées  $\delta = 3 \epsilon$ .

(d) Nous avons fait voir, que le point  $z$  n'est jamais éloigné beaucoup du point  $\epsilon$ , cela étant et faisant le sinus de l'angle  $b c \epsilon$  (qui marque l'âge de la Lune) =  $m$ , on pourra supposer  $\varrho = 0$  et  $\sigma = m$ , ce qui donne

$$y z = \frac{2}{3} \epsilon + \frac{2}{3} \delta - \frac{m m}{b b} \epsilon, \text{ et } s x = \frac{1}{3} \epsilon + \frac{1}{3} \delta - \frac{m m}{b b} \epsilon.$$

Si l'on applique toutes ces règles aux observations faites en différens tems et lieux, on y trouvera un grand accord, si l'on choisit bien la juste proportion entre les quantités  $\delta$  et  $\epsilon$ . Mais on remarquera dans cet examen, que les vents et les courans peuvent faire varier le point fixe que nous avons adopté.

### CONCLUSION.

Je finirai ce discours par quelques réflexions sur notre théorie. Elle suppose avant toutes choses une pesanteur vers les centres du Soleil et de la Lune, pareille à celle qui se fait vers le centre de la Terre, et que cette pesanteur s'étend au-delà de la région de la Terre. C'est le seul principe qui nous soit absolument nécessaire, et il n'y a personne qui le conteste. La rondeur des luminaires prouve suffisamment la pesanteur qui se fait vers le centre ; et quelle raison pourroit-on avoir pour donner des limites à cette pesanteur ? Aussi a-t-elle été reconnue depuis les siècles les plus reculés ; mais on n'en a connu toute l'évidence et toutes les loix, que depuis la philosophie immortelle de M. Newton. Les premières conséquences que nous avons tirées de ce principe pour l'explication des marées, sont purement géométriques. Nous pouvons donc être assurés de connoître la vraie cause des marées, quoique nous en ignorions encore la cause première, qui est la cause générale et physique de la pesanteur. S'il y avoit quelqu'un qui eût deviné cette première cause, il

méritoit d'autant plus la préférence, que son système renfermeroit nécessairement la vraie cause universelle de la pesanteur : cette conséquence sera la pierre de touche pour prouver la vérité d'un tel système sur les marées. Il en est de ceci, comme si l'on demandoit, par exemple, pourquoi la surface de l'eau dans un reservoir se met toujours horizontalement : on voit qu'on ne sauroit en dire la première cause, sans qu'elle renferme la vraie théorie sur la pesanteur et sur la fluidité, qui seules peuvent être la vraie cause du phénomène en question. Cette seule réflexion m'a fait quitter quelques conjectures qui se présentoient à mon esprit sur la cause matérielle des marées, quoi qu'elles me parussent d'ailleurs assez plausibles. Je n'ai fait au reste en employant ce principe, que ce que Kepler a déjà fait. M. Newton est allé beaucoup plus loin sur cette matière, après avoir démontré auparavant que la pesanteur vers chaque corps dans le système du monde diminue en raison quarrée reciproque des distances : d'où il a tiré plusieurs nouvelles propriétés sur les marées, lesquelles s'accordant avec les observations, pourroient confirmer davantage son principe sur la diminution de la pesanteur, s'il avoit besoin d'autres preuves. Ce principe n'a pourtant pas beaucoup d'influence, si je me souviens bien, sur les variations des marées, qui dépendent des phases de la Lune, des déclinaisons des luminaires et de la latitude des lieux, soit à l'égard des hauteurs des marées, soit à l'égard des marées. Il ne sert principalement qu'à déterminer au juste les variations qui dépendent des différentes distances des luminaires à la Terre, et que les observations n'ont pû déterminer avec assez de précision ; il n'y en a cependant aucune qui lui soit contraire, et plusieurs observations bien détaillées, sont tout-à-fait conformes aux résultats que ce principe donne. On remarquera enfin que ce que j'ai dit sur la pesanteur terrestre, que j'ai considérée comme formée par l'attraction universelle de la matière, n'a absolument aucun rapport avec aucune variation des marées ; ces marées pourront subsister telles qu'elles sont, quelle que soit la nature de la pesanteur à cet égard : tout cet examen ne nous a servi que par rapport à la question, quelle devoit être la hauteur absolue de la hauteur des marées, sans le concours d'une infinité de causes secondes, qui peuvent augmenter et diminuer ces hauteurs absolues, de sorte que quel qu'eût été le résultat de ces recherches, notre théorie n'en eût pû souffrir, aucune atteinte. J'espère avec tout cela, qu'on n'aura pas trouvé ces recherches inutiles à l'égard de plusieurs circonstances qui en ont été éclaircies, outre que nos déterminations donnent, en choisissant les hypothèses les plus vraisemblables, des nombres tels que la nature de la chose

paroît exiger. Nous pouvons donc être tout-à-fait sûrs de n'avoir rien admis d'essentiel dans toutes nos recherches, qui ne soit au-dessus de toute contestation.

Quant à l'application de nos principes, à l'usage que j'en ai fait, et au succès de mon travail, ce n'est pas à moi à faire cet examen, sur-tout ne pouvant le faire, sans entrer dans un certain parallele avec un aussi grand homme qu'étoit M. Newton. Si j'ai eu quelques succès, je dois avouer à l'honneur de ce sçavant philosophe, que c'est lui qui nous a mis en état de raisonner solidement sur ces sortes de matieres ; et si j'ose me flatter de quelque mérite, c'est celui d'avoir traité notre sujet avec une attention et une exactitude conforme aux grande vûës de l'Academie, et au respect qu'on doit à cet illustre corps.



DE

CAUSA PHYSICA

FLUXUS ET REFLUXUS MARIS.

A D.D. MAC-LAURIN MATHEMATICARUM PROFESSORE,  
E SOCIETATE ACADEMIÆ EDINBURGENSIS.

---

*Opinionum commenta delet dies, naturæ judicia confirmat.*

---

SECTIO I.

PHÆNOMENA.

PHILOSOPHI motum maris triplicem olim agnoverunt \*, diurnum, menstruum et annuum ; motu diurno mare bis singulis diebus intumescit defluitque, menstruo æstus in syzygiis luminarium augentur, in quadraturis minuuntur, annuo denique æstus hyeme quàm æstate fiunt majores : verùm phænomena hæc sunt paulò accuratiùs proponenda.

I. Motus maris diurnus absolvitur horis circiter solaribus 24 minutisque primis 48, intervallo scilicet temporis quo Luna motu apparente a meridiano loci cujusvis digressa ad eundem revertitur. Hinc altitudo maris maxima contingit Lunâ appellente ad datum situm respectu meridiani loci dati ; verùm hora solaris in quam incidit æstus singulis diebus retardatur, eodem ferè intervallo quo Lunæ appulsus ad meridianum loci. Atque hic motus adeò accuratè ad motum Lunæ componitur, ut, secundùm observationes a celeb. D. Cassini allatas, ratio sit habenda horæ in quam incidit vera conjunctio vel oppositio Solis, et æquatio a

\* Plin. Lib. II. Cap. XCIX.

motu Lunæ desumpta adhibenda, ut tempus quo mare ad maximam as-surget altitudinem die novilunii vel plenilunii accuratiùs definiatur. In æstuariis autem diversi existunt æstus tempore, ut loquitur Plinius, non ratione discordes. Duo æstus qui singulis diebus producuntur, non sunt semper æquales; matutini enim majores sunt vespertinis tempore hyber-no, minores tempore æstivo, præsertim in syzygiis luminarium. <sup>(a)</sup>

II. De motu maris menstruo tria præcipuè sunt observanda. 1. Æstus fiunt maximi singulis mensibus paulò post syzygias Solis et Lunæ, decres-cunt in transitu Lunæ ad quadraturas, et sunt paulò post minimi. Dif-ferentia tanta est, ut ascensus totius aquæ maximus sit ad minimum ejus-dem mensis, secundùm quasdam observationes, ut 9 ad 5, et in nonnullis casibus differentia observatur adhuc major. 2. Æstus sunt majores, cæteris paribus, quò minor est distantia Lunæ a Terra, idque in majori ratione quàm inversa duplicata distantiarum, ut ex variis observationibus colligitur. Ex. gr. anno 1713. ascensus aquæ in Portu Bristonico, <sup>(b)</sup> refe-rente eodem cl. viro, 26°. Febr. fuit pedum 22 digitorum 5. et Martii 13°. pedum 18. digit. 2. Declinatio Lunæ in utroque casu ferè eadem; in priori distantia Lunæ partium 953, in posteriori partium 1032, quarum distantia mediocris est 1000. Est autem quadratum numeri 1032 ad quadratum numeri 953, ut 22 pedes 5 digit. ad 19 pedes 1 $\frac{2}{3}$  digitos; ascensus autem aquæ in posteriori casu fuit tantùm 18 ped. cum 2 digitis. 3. Æstus sunt, cæteris paribus, majores, cùm Luna versatur in circulo æquinociali, et minuuntur crescente Lunæ declinatione ab hoc circulo.

III. Æstus fiunt, cæteris paribus, majores, quò minor est distantia Solis a Terra; adeoque majores hyeme cæteris paribus, quàm æstate. Differentia verò longè minor est quàm quæ ex diversis Lunæ distantiis oritur. Ex. gr. distantia Lunæ perigeæ fuerunt æquales Junii 19, 1711. et Decembri. 28, 1712. ascensus aquæ priore die pedum 18 digit. 4. pos-teriori pedum 19. digit. 2.; declinatio autem Lunæ fuit paulò minor in hac quàm in illa observatione. <sup>(c)</sup>

Porrò in diversis locis æstus sunt diversi, pro varia locorum lati-tudine, eorumque situ respectu oceani unde propagantur, pro ipsius oceani amplitudine, et littorum fretorumque indole, aliisque variis de causis.

<sup>(a)</sup> Mém. de l'Acad. Royale, 1710. 1712. et 1713. <sup>(c)</sup> Mém. de l'Acad. Royale, 1710. 1712. et 1713.

<sup>(b)</sup> Ibid.



## SECTIO II.

## PRINCIPIA.

Phænomenis æstus maris insignioribus breviter recensitis, progredimur ad principia, unde horum ratio est reddenda. Liceat tamen præfari nobilissimam quidem, sed simul difficillimam esse hanc philosophiæ partem, quæ phænomenorum causas investigat et explicat. Ea est naturæ subtilitas, ut non sit mirum causas primarias, solertiam philosophorum plerumque effugere. Qui omnium phænomenorum rationes, exponere, integramque causarum seriem nobis exhibere in se susceperunt, illi certè magnis suis ausis hucusque exciderunt. Philosophiam quidem perfectissimam viri clarissimi sibi proposuerunt extruendam, qualem tamen humanæ sorti competere fas est dubitare. Præstat igitur tantorum virorum successu minùs felici edoctos, ipsius naturæ vestigia cautè et leutè sequi. Quòd si phænomena ad generalia quædam principia reducere possimus, horumque vires calculo subjicere, hisce gradibus aliquam veræ philosophiæ partem assequemur; quæ quidem manca seu imperfecta erit, si ipsorum principiorum causæ lateant; tanta tamen inest rerum naturæ venustas, ut ea pars longè præstet subtilissimis virorum acutissimorum commentis.

Motus maris cuiusvis vel leviter perpendenti manifestum est luminarium, Lunæ præsertim, motibus affines esse et analogos. Eadem est periodus motûs maris diurni ac Lunæ ad meridianum loci, eadem motûs menstrui ac Lunæ ad Solem; utriusque luminaris vis in motu maris generando hinc elucet, quòd æstus sint majores quò minores utriusque distantiae a Terra; adeò ut nullus sit dubitandi locus, motum maris esse aliquâ ratione ad motum Lunæ et Solis compositum. Quales autem dicemus illas esse vires quæ a Lunâ et Sole propagatæ (aut ab his aliquo modo pendentes) aquam bis singulis diebus tollunt et deprimunt; quæ in syzygiis luminarium conspirant, quadraturis pugnant; in minoribus utriusque distantii augentur, in majoribus minuuntur; quæ in minori Lunæ declinatione fortiores, in majori debiliores sunt; et nonnunquam majorem motum cient cùm Sol et Luna infra horizontem deprimuntur, quàm cùm in meridiano superiori ambo dominantur. Fuerunt viri celeberrimi qui æstum maris pressione quâdam Lunæ cieri putarunt. Verùm causam et mensuram hujus pressionis non ostenderunt, nec quo pacto motus maris varii hinc oriri possint satis clarè indicarunt, multò minùs motus illos (hoc principio posito) ad calculum revocare docuerunt.

Sagacissimus Keplerus mare versùs Lunam gravitare, æstumque maris hinc cieri olim monuit. Newtonus, postquàm leges gravitatis detexisset, invenit æquilibrium maris non tam turbari ipsius gravitate versùs Lunam, quàm ex inæqualitate vis quâ particulæ maris tendunt ad Lunam et Solem pro diversis suis distantiiis ab horum centris, primusque motum maris ad certas leges, et ad calculum revocare docuit. Fatendum quidem est gravitatis causam ignotam esse vel saltem obscuram; corpora tamen non sunt ideò minùs gravia. Sint qui asserant corpora nullo impulsu aut vi externâ, sed vi quâdam innatâ se mutuò appetere; verùm non æquum est horum somnia veritati afficere. Alii statim confugiant ad immediatum Supremi Auctoris imperium, ast neque horum nimia festinatio probanda est; neque illorum fastidium qui tot naturæ testimoniis non attendunt quoniam causa gravitatis est obscura. Vis gravitatis est nobis adeò familiaris, ejusque mensura adeò pro comperto habetur, ut hâc ad alias vires æstimandas ferè semper utamur; quàm in Cœlis, non minùs quàm in Terris dominari, et secundùm certam legem augeri et minui demonstravit vir eximius tanta cum evidentia ut majorem frustra desideres in ardua et difficili hâc philosophiæ parte, quæ de rerum causis agit.

Newtonus argumento singulari ostendit, Lunam urgeri versùs centrum Terræ vi quæ (habitâ ratione distantiarum) cum gravitate corporum terrestrium planè congruit; quali Terram versùs Lunam pariter urgeri æquo jure censendum est. Cùm corpus aliquod versùs aliud pellitur, inde quidem haud sequitur hoc versùs illud simul urgeri. Verùm quid de gravitate corporum cœlestium sentiendum sit, ex iis quæ comperta sunt de gravitate corporum terrestrium (aliisque viribus similibus) optimè dignoscitur; cùm per hanc ad illam agnoscendam ducamur, sintque phænomena omninò similia. Mons gravitat in Terram, et si Terra non urgeret montem vi æquali et contrariâ, Terra a monte pulsa pergeret cum motu accelerato in infinitum. Porrò status cujusvis systematis corporum (i. e. motus centri gravitatis) necessariò turbatur ab omni actione cui non æqualis et contraria est aliqua reactio, ita ut vix quidquam perenne aut constans dici possit in systemate si hæc lex locum non habeat. Cùmque Terræ partes ita semper in se mutuò agant, ut motus centri gravitatis Terræ nullâtenus turbetur a mutuis corporum aut agentium quorumcunque conflictibus, sive intra sive extra superficiem sitorum; eademque lex obtineat in viribus magneticis, electricis aliisque, teste experientiâ, jure concludit Newtonus Lunam non tantùm in Terram, sed hanc quoque in illam gravitare, et utramque circa commune

centrum gravitatis moveri, dum hoc centrum circa totius systematis centrum gravitatis <sup>(\*)</sup> continuo revolvitur.

Gravitatem, cæteris paribus, proportionalem esse quantitati materiæ solidæ corporis, accuratissima docent experimenta; idemque, e calculo gravitatis corporum cælestium comprobatur; quin gravitatem quoque sequi rationem materiæ corporis versùs quod dirigitur, ex principio memorato aliisque argumentis colligitur. Similis est ratio aliarum virium quæ in naturâ dominantur. Lucis radii ex. gr. magis refringuntur, cæteris paribus, quò densiora sunt corpora quæ subintrant. Terræ partes versùs se mutuò gravitant, non versùs illud punctum fictum quod centrum Terræ appellamus; quod cùm rationi et analogiæ naturæ sit maxime consentaneum, tum pulcherrimè confirmatur accuratissimis experimentis quæ in boreali Europæ parte nuper instituerunt viri clarissimi ex Academiâ Regiâ Parisiensi. Causa gravitatis (quæcumque demum sit) latè dominatur; cùmque sit diversa in diversis distantiis, non est mirandum, ejus vim pendere quoque a magnitudine illius corporis, versùs quod alia impellit. Fatemur vim hanc corpori centrali improprie tribui; expedit quidem brevitas gratiâ sic loqui, id autem sensu vulgari, non philosophico est intelligendum.

Hæc breviter tantùm hîc attingimus. Newtonus postquàm definivisset vim Solis ad aquas turbandas ex differentiâ diametri æquatoris et axis Terræ (quam approximatione quâdam suâ investigaverat) per regulam auream quærit breviter ascensum aquæ ex vi Solis oriundum. Verùm quamvis elevatio aquæ, quæ sic prodit, parum a verâ differat, cùm tamen Problemata hæc sint diversi generis, quorum prius pendet a quadraturâ circuli, posterius autem a quadraturâ hyperbolæ seu logarithmis, ut postea videbimus; sitque dubitandi locus an a priori ad posteriorem elevationem determinandam, transitus adeò brevis sit omni ex parte legitimus, vel etiam an methodus quâ figuram Terræ definiverat sit satis accurata; cùmque vires subtilissimæ motum maris producant, quæ nullos alios sensibiles edunt effectus, adeò ut levissima quæque in hac disquisitione aliqujus momenti esse possint; propterea existimavi me facturum operæ præmium, si aliam aperirem viam quâ calculus in hisce Problematis ex genuinis principiis accuratissimè institui poterit.

Repetenda imprimis sunt pauca ex Newtono, postea viam diversam sequemur. Sit L Luna, T centrum Terræ, B b planum rectæ L T

(\*) Suspici licet aliquam obliquitatis eclipticæ variationem, de quâ sermo est apud astronomos, ex motu Solis circa centrum systematis oriri: indicio erit hanc esse phænomeni causam, si constiterit illam variationem analogiam servare cum motu Jovis planetarum maximè.

perpendiculare, P particula quævis Terræ; sitque P M perpendicularis in planum B b. Repræsentet L T gravitatem Terræ mediocrem vel particulæ in centro T positæ versùs Lunam, sumatur L K ad L T, ut est  $L T^2$  ad  $L P^2$ , eritque recta L K mensura gravitatis particulæ P in Lunam. Ducatur K G rectæ P T parallela, occurratque L T productæ, si opus est, in G, et resolvetur vis L K in vires K G et L G, quarum prior urget particulam P versùs centrum Terræ, estque ferè æqualis ipsi P T; posterioris pars T L omnibus particulis communis, et sibi semper parallela, motum aquæ non turbat; altera verò pars T G est quàm proximè æqualis ipsi  $3 P M$ . \* Imprimis igitur quærendum est quænam debeat esse figura Terræ fluidæ cujus particulæ versùs se mutuò gravitant viribus in inversâ distantiarum ratione, duplicatâ decrescentibus, quæque simul agitantur duabus viribus extraneis, quarum altera versùs centrum T dirigitur, estque semper ut P T distantia particulæ a centro, altera agit in recta ipsi T L parallela, estque ad priorem ut  $3 P M$  ad P T. Ostendemus autem Sectione sequenti figuram hujus fluidi esse accuratè sphæroidem quæ gignitur revolutione ellipseos circà axem transversum, si Terra supponatur uniformiter densa; atque hinc calculum motûs maris ex motibus cœlestibus deducere conabimur.

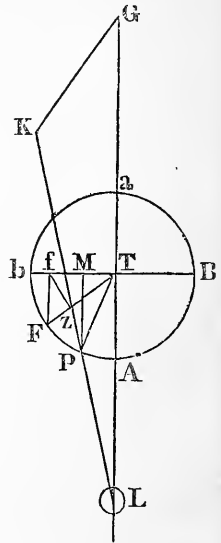

Observandum autem alias causas conspirare ad motus maris producidos cum inæquali gravitate partium Terræ versùs Lunam et Solem. Motus Terræ diurnus circa axem suum variis modis æstum maris afficere videtur, præter illum a Newtono memoratum, quo æstus ad horam lunarem secundam aut tertiam retardatur. 1. Æstus fit paulò major ob vim centrifugam et figuram sphæroidicam, ex motu Terræ oriundam, cùm hæc vis paulò major evadat in partibus maris altioribus quàm in depressioribus. 2. Cùm maris æstus fertur vel a meridie versùs septentrionem, vel contrà a septentrione versùs meridiem, incidit in aquas, quæ diversâ velocitate circa axem Terræ revolvuntur, atque hinc motus novos fieri necesse est, ut postea dicemus. Porrò secundùm theoriam gravitatis, vis quâ particulæ maris urgentur versùs Terram solidam, (quæ aquâ longè densior est) superat vim quâ versùs aquam urgentur. Vires illæ sunt

\* Vis hæc paulò major est si particula P parte Lunæ aversâ, unde meritò habetur æqualis sit in parte Terræ Lunæ obversâ, minor si in ipsi  $3 P M$ .

quidem exiguæ; cùm autem vires quibus Luna et Sol in aquas agunt, in experimentis pendulorum et staticis nullos producant effectus sensibiles, tantos autem motus in aquis oceani generent, suspicari licet vires tantillas ad aquæ motus augendos aliquâ ex parte conducere.

SECTIO III.

*De figurâ quam Terra fluida æqualiter densa indueret ex inæquali particularum gravitate, versùs Lunam aut Solem.*

Expositis phænomenis æstûs maris et principiis generalibus unde celeberrimi phænomeni ratio petenda videtur, progredimur nunc ad figuram determinandam quam Terra fluida viribus Lunæ vel Solis suprâ explicatis, agitata assumeret; præmittenda autem sunt quædam Lemmata quibus hæc disquisitio aliàs difficillima facilè perfici poterit.

(†) LEMMA I.

(†) Hoc Lemma ad demonstrandum Corol. 4. proponitur, quod Corollarium ad Propositionem sequentem reducit, quæ facillimè analyticè demonstrari potest.

THEOREMA.

A puncto quovis ellipsoos, ducantur ad ellipsim tres lineæ P H, P M, P m, prior quidem P H sit axi parallela, reliquæ P M, P m faciant cum ipsâ æquales quosvis angulos M P H, m P H; a punctis P, H, M et m ducantur perpendiculares ad P H et ad axim P D, H d, Q M R, m q r et super D d describatur ellipsis similis priori, ducanturque a puncto D ad eam ellipsim lineæ D N, D n lineis P m, P M parallelæ, denique ducatur N n quæ secet axim in V, dico quod  $2 D V = P Q + P q = D R + D r$ , si puncta Q et q cadant ab eadem parte puncti P, vel quod  $2 D V = P Q - P q = D R - D r$  si puncta Q et q cadant ad partes diversas puncti P.

Primò, quoniam ex constructione, lineæ D N, D n æquales faciunt angulos cum axe D d, facile deducitur lineam N V n esse axi perpendicularem, ideòque si radius sit ad tangentem anguli Q P M, ut l ad t, et D V dicatur z, erit  $N V = t z$ ; et pariter si P Q aut P q vel eorum æquales D R aut D r dicantur x, M Q vel m q dicentur t x.

Axis major sit ad minorem in utraque ellipsi ut a ad b, dicaturque B D, f, D b = g, D P = h, et D d = g - f = l, erit per naturam ellipsoos  $a^2 : b^2 = f g : h^2$ , et pariter erit  $a^2 : b^2 = z \times \sqrt{1-z} : t^2 z^2 = 1-z : t^2 z$ , hinc  $a^2 : \frac{b^2}{t^2}$

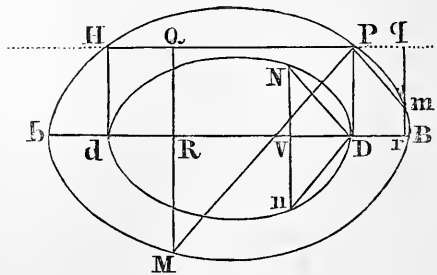
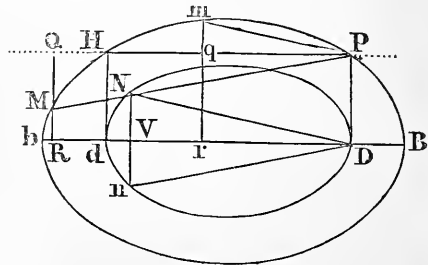

$$= 1 - z : z \text{ et componendo } \frac{t^2 a^2 + b^2}{t^2} : \frac{b^2}{t^2}$$

$$= a^2 t^2 + b^2 : b^2 = 1 : z = \frac{b^2 l}{a^2 t^2 + b^2}$$

$$= D V.$$

In primo autem casu in quo Q et q sunt ab eadem parte puncti P, erit  $R M = h - t x$

Sit A B a b ellipsis, C centrum, H I diameter quævis, M m ordinata ad diametrum H I in puncto u, ex H et m ducantur rectæ H P et m x parallelae, duabus quibusvis diametris conjugatis; et sibi mutuò occurrentes in q; jungantur q u et P M, atque hæ rectæ erunt sibi mutuò parallelae.

Occurrat recta H P, ordinatæ M m in z, et rectæ M Q (quæ parallela sit ipsi m q) in Q. Sint C G, C A et C B semi-diametri respectivè parallelae rectis M m, m x et H P. Ducatur G E parallela ipsi C B et producatu donec occurrat semi-diametro C I in g. Ex naturâ ellipseos rectangulum M z x z m : H z x z P :: C G<sup>2</sup> : C B<sup>2</sup>; et ob parallelas C G et

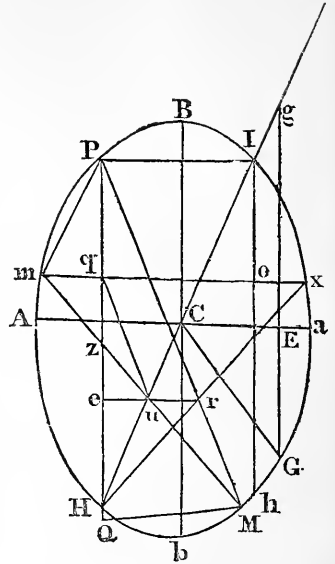

vel  $t x - h$ , et  $r m = h + t x$ , et B R aut B r,  $f + x$ ; et R b aut r b,  $g - x$ ; hinc ex naturâ ellipseos erit  $a^2 : b^2 = f + x \times g - x : h + t x$   $\square^2 = f g + g x - f x - x x : h^2 + 2 h t x + t^2 x^2 = 1 x - x^2 : \mp 2 h t x + t^2 x^2$  (demptis ex utroque termino respectivè terminis f g : h<sup>2</sup> qui sunt in eadem ratione, et posito l loco g - f) =  $1 - x : \mp 2 h t + t^2 x$ , atque hinc habetur  $a^2 t^2 x \mp 2 a^2 h t = b^2 l - b^2 x$  et transpositione factâ reductisque terminis, fit  $x = \frac{b^2 l + 2 a^2 h t}{a^2 t^2 + b^2}$ . Quare si sumatur summa

$$= P Q - P q = \frac{2 b^2 l}{a^2 t^2 + b^2} \text{ duplum valoris}$$

duarum linearum D R, D r, quæ per singulos valores x exprimuntur, erit  $D R + D r = P Q + P q = \frac{2 b^2 l}{a^2 t^2 + b^2}$  duplum valoris D V prius inventi.

In altero verò casu in quo Q et q hinc inde a puncto P cadunt, erit R M = t x - h, et r m = h - t x, erit B R = f + x et B r = f - x, R b = g - x et r b = g + x. Unde ex naturâ ellipseos erit  $a^2 : b^2 = f + x \times g + x : h^2 - 2 h t x + t^2 x^2 = f g + g x + t x - x^2 : h^2 - 2 h t x + t^2 x^2 = + 1 x - x^2 : - 2 h t x + t^2 x^2$  (demptis terminis f g : h<sup>2</sup> et adhibito l loco g - f) =  $+ 1 - x : - 2 h t + t^2 x$ , hincque obtinetur  $a^2 t^2 x - 2 h t a^2 = + b^2 l - b^2 x$  et transpositione factâ reductisque terminis fit  $x = \frac{\pm b^2 l + 2 h t a^2}{a^2 t^2 + b^2}$ . Quare si sumatur

differentia duorum D R, et D r quæ per singulos valores x exprimuntur, erit  $D R - D r$

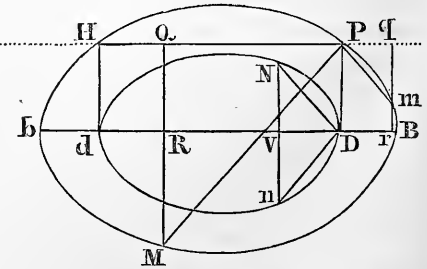
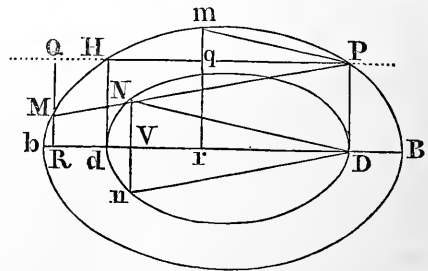

D V prius inventi, ergo  $2 D V = P Q \mp P q$  prout Q et q sunt ab eâdem vel a diversâ parte puncti P. Q. e. d.

M m, erit  $qz : zm :: GE : CG$ . Unde  $Mz \times qz : Hz \times zP :: CG \times GE : CB^2$ . Verùm  $Hz \times zP : zu \times zP :: Hz : zu :: Gg : CG$ . Quare ex æquo  $Mz \times zq : zu \times zP :: Gg \times GE : CB^2$ . Est autem rectangulum sub  $Gg$  et  $GE$  æquale quadrato ex semi-diametro  $CB$  per notam proprietatem ellipseos, cùm  $CI$  sit conjugata semi-diametro  $CG$ , et  $CB$  ipsi  $CA$ . Proinde  $Mz \times zq = zu \times zP$ , et  $zq : zu :: zP : zM$ , adeóque  $qu$  parallela rectæ  $PM$ . Q. e. d.

*Cor. 1.* Recta  $PQ$  dividitur harmonicè in  $q$  et  $z$  vel  $PQ : Pq :: Qz : qz$ . Quippe ducatur  $ue$  parallela ipsi  $mx$ , occurratque rectæ  $HP$  in  $e$ , tum erit  $Pz : qz :: PM : qu$  (ob parallelas  $PM, qu$ ) ::  $PQ : qe$ . Unde  $Pq : qz :: Pe : qe :: qe : ez :: Pe + qe : qe + ez ::$  (quoniam  $Qe, eq$  sunt æquales)  $PQ : Qz$ .

*Cor. 2.* Occurrat recta  $mx$  ellipsi in  $x$ , jungatur  $Hx$  quæ occurrat rectæ  $PM$  in  $r$ , juncta  $ur$  erit parallela  $mx$ . Quippe sit  $Ih$  parallela rectæ  $HP$  et occurrat ipsi  $mx$  in  $o$ ; tum  $ox$  erit æqualis rectæ  $qm$  et  $Io : ox :: Pq : qm :: PQ : QM$ ; adeóque  $Ix$  erit parallela ipsi  $PM$ . Verùm cùm  $Ih$  sit diameter ellipseos et ad  $x$  punctum in ellipsi situm ductæ sint rectæ  $Ix, Hx$  ab extremitatibus diametri  $Ih$ , erunt hæ parallelæ duabus diametris conjugatis, ex naturâ ellipseos. Quare cùm ex punctis  $H$  et  $M$  eductæ sint duæ rectæ  $Hx$  et  $PM$  respectivè parallelæ duabus diametris conjugatis, quæ sibi mutuò occurrunt in  $r$ , juncta  $ur$  erit parallela rectæ  $xm$  per hoc Lemma.

*Cor. 3.* Sit recta  $HP$  nunc parallela axi ellipseos, eritque angulus  $HPM$  æqualis angulo  $HPm$ , quoniam  $QM : qm :: Qz : qz :: PQ : Pq$  per *Cor. 1.* Ducantur porrò  $Hh$  et  $PI$  parallelæ alteri axi  $Aa$  et occurrant axi  $Bb$  in  $D$  et  $d$ ; super axem  $Dd$  describatur ellipsis similis ellipsi  $ABab$  et similiter posita cui occurrat recta  $ur$  producta in  $N$  et  $n$ ; occurrat  $ur$  axi  $Dd$  in  $V$ , eritque  $VN$  vel  $Vn$  æqualis rectæ  $er$ , et si jungantur  $Dn, DN$ , erunt hæ rectæ respectivè parallelæ rectis

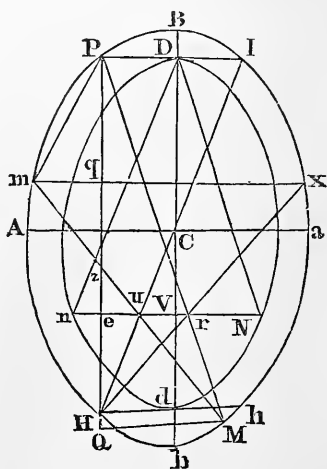

$PM, Pm$ . Nam  $Pe : er :: Pq : qm$  et  $He : er :: Hq : qx$ , unde  $He \times Pe : er^2 :: Hq \times qP : mq \times qx :: CB : CA$ . Sed rectangulum  $DV \times Vd : VN^2 :: CB^2 : CA^2$ ;  $dV = He$ ,  $DV = Pe$ , adeóque  $DV \times Vd = He \times Pe$ , unde  $VN^2 = er^2$ ,

et  $V N = e r$ ,  $P M$  parallela rectæ  $D N$  et  $P m$  rectæ  $D n$ .

*Cor.* 4. Hinc sequitur conversè quod si  $N n$  sit ordinata ab interiori ellipsi ad axem  $D d$  et  $D P$  perpendicularis axi  $D d$  occurrat ellipsi exteriori in  $P$ ; jungantur  $D N$  et  $D n$ , hisque parallelæ  $P M$ ,  $P m$  occurrant ellipsi exteriori in  $M$  et  $m$ ; ducatur  $P H$  parallela axi  $D d$ , in quam sint perpendicularæ  $M Q$  et  $m q$ , tum  $P Q + P q$  (vel  $2 P e$ ) erit æqualis  $2 D V$  punctis  $Q$  et  $q$  cadentibus ad easdem partes puncti  $P$ , et  $P Q - P q = 2 D V$  cum  $Q$  et  $q$  sunt ad contrarias partes puncti  $P$ .

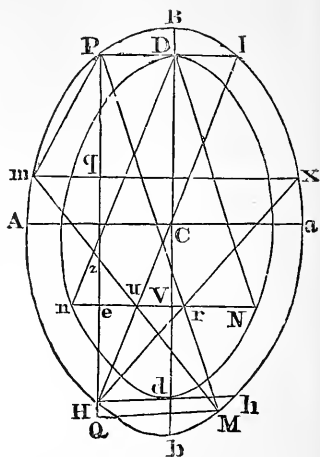

## LEMMA II.

Recta  $P L$  perpendicularis ellipsi  $A B a b$  in  $P$ , occurrat axi  $B b$  in  $L$ , et ex puncto  $L$  sit  $L Z$  perpendicularis in semi-diametrum  $C P$ , eritque rectangulum  $C P Z$  contentum sub semi-diametro  $C P$  et interceptâ  $P Z$  æquale quadrato ex semi-axi  $C A$ .

Sit  $C p$  semi-diameter conjugata ipsi  $C P$ , ducatur  $P D$  perpendicularis in axem  $B b$  et producatnr donec occurrat semi-diametro  $C p$  in  $K$ , jungatur  $K Z$ , sitque  $P T$  tangens ellipseos in puncto  $P$ . Ob angulos rectos

$L D P$ ,  $L Z P$ ,  $L P T$  circulus transibit per quatuor puncta  $L$ ,  $D$ ,  $P$ , et  $Z$ , et continget rectam  $P T$  in  $P$ , adeoque angulus  $P D Z$  æqualis erit angulo  $C P T$  vel  $P C K$ . Proinde circulus transibit per quatuor puncta  $C$ ,  $K$ ,  $D$  et  $Z$ ; angulus  $C Z K$  æqualis erit recto  $C D K$ ,  $K Z$  transibit per punctum  $L$  et ex naturâ circuli  $C P \times P Z = D P \times P K = C A^2$ . Q. e. d. <sup>(a)</sup>.

<sup>(a)</sup> Proprietates bis in hoc et præcedenti Lemmate demonstratæ analogicè facilè ad hyperbolam transferuntur.

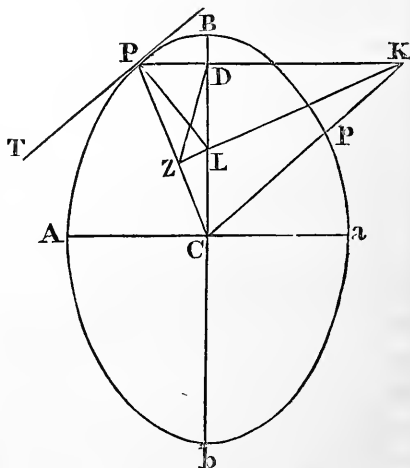



LEMMA III.

Ponamus particulas corporum versùs se mutuò gravitare viribus de-  
 crescentibus in inversâ duplicatâ ratione distantiarum a se invicem, sint-  
 que  $PAEa$ ,  $PBFb$  similes py-  
 ramides vel conî ex materiâ hujus-  
 modi homogeneâ compositi, eritque  
 gravitas particulæ  $P$  in solidum  
 $PAEa$  ad gravitatem ejusdem par-  
 ticulæ in solidum  $PBFb$  ut  $PA$  ad  $PB$ , vel ut homologa quævis latera  
 horum solidorum.

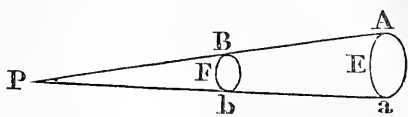

Gravitas enim particulæ  $P$  in superficiem quamvis  $AEa$  a puncto  $P$   
 concentricam est ut superficies hæc directè et quadratum radii  $PA$  in-  
 versè, adeoque est semper eadem in quâvis distantîa  $PA$ . Quare gravi-  
 tas particulæ  $P$  versùs totum solidum  $PAEa$  erit ad gravitatem ejusdem  
 particulæ versùs totum solidum  $PBFb$  ut  $PA$  ad  $PB$ .

Cor. 1. Hinc gravitates quibus particulæ similiter sitæ respectu solidor-  
 um similium et homogeneorum versùs hæc solida urgentur, sunt ut dis-  
 tantîæ particularum a punctis similiter sitis in ipsis solidis, vel ut latera  
 quævis solidorum homologa. Quippe hæc solida resolvi possunt in si-  
 milis conos vel pyramides, vel similia horum frusta, quæ vertices habe-  
 bunt in particulis gravitantibus.

Cor. 2. Hinc etiam facilè sequitur  
 (\*) quòd si annulus ellipticus, figuris  
 similibus  $DBa$ ,  $DndN$  terminatus,  
 circâ axem alterutrum revolvatur, gravi-  
 tatem particulæ intra solidum sic genitum  
 sitæ, vel in interiori ejus superficie posi-  
 tæ, versùs hoc solidum evanescere; quo-  
 niam si recta quævis ellipsisibus hisce simi-  
 libus et similiter positis occurrat, æqualia  
 semper erunt rectæ segmenta extrema  
 quæ ab ellipsisibus intercipiuntur (ut facilè  
 ostenditur ex naturâ harum figurarum)  
 adeoque vires æquales et oppositæ in hoc  
 casu se mutuò destruent. Hinc verò se-  
 quitur quòd si  $ABA$  sit sphærois genita

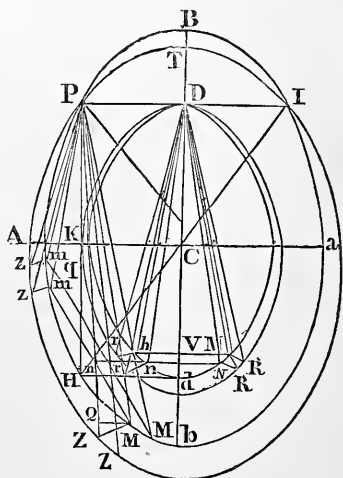

(\*) Vid. Newt. Lib. I. Prop. XCI. Cor. 3.

motu ellipseos circà alterutrum axem, sintque B et D particulæ quævis in eodem semi-diametro sitæ, gravitatem particulæ B versùs sphæroidem fore ad gravitatem particulæ D ut distantia C B ad distantiam C D, per Corollarium præcedens.

## LEMMA IV.

Sit  $A B a b$  sphærois genita motu semi-ellipseos  $A B a$  circà axem  $A a$ ,  $P$  particula quævis in superficie solidi, sit  $P K$  axis normalis in  $K$ ; et  $P D$  axi parallela occurrat plano  $B b$  (quod axi supponitur normale) in  $D$ . Resolvatur vis quæ particula  $P$  gravitat versùs sphæroidem in duas vires, alteram axi parallelam, alteram eidem perpendiculararem, eritque prior æqualis vi quæ particula  $K$  in axi sita tendit ad centrum solidi, posterior autem æqualis vi quæ particula  $D$  urgetur versùs idem centrum.

Producatur  $P K$  donec rursùs occurrat ellipsi generatrici in  $H$ , ducatur  $H d$  parallela axi  $A a$  quæ occurrat axi  $B b$  in  $d$ , concipiamus solidum  $D n d N$  simile ipsi  $B A b a$  et similiter positum describi super axem  $D d$ . Horum solidorum sectiones ab eodem plano resectæ erunt semper ellipses similes et similiter positæ, uti notum est et facilè ostenditur. Sint igitur  $B A b a$ ,  $D n d N$  hujusmodi figuræ a plano  $P A b I B P$ , quod semper transire ponatur per datam rectam  $P D I$  resectæ ex similibus hisce solidis. Contineat planum  $P z Z I T$  cum plano priori angulum quàmminimum et faciat sectiones similes  $P z Z I T$ ,  $D r R D$  et similiter positas in prædictorum solidorum superficiebus. Hisce positis, imprimis ostendemus vim quæ particula  $P$  urgetur versùs duo frustra quæ planis  $P b I$ ,  $P Z I$  et planis  $P B I$ ,  $P T I$  continentur, si reducatur ad directionem  $P K$ , æqualem fore vi quæ particula  $D$  urgetur versùs frustum planis  $D n N D$ ,  $D r R D$  terminatum.

Sint enim  $N n$ ,  $N' n'$  duæ ordinatæ ex interiori ellipsi ad axem  $D d$ ; sint (\*)  $P M$ ,  $P m$ ,  $P M'$  et  $P m'$  respectivè parallelæ rectis  $D N$ ,  $D n$ ,

(\*) In hac figurâ describendâ rectas  $N R$ ,  $N' R'$ , &c. non duximus secundùm regulas perspectivæ, sed eâ ratione quâ facillimè dignosci possint.

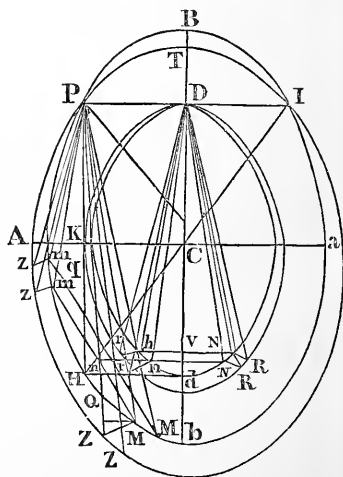

$D N'$  et  $D n'$ ; sint porrò plana  $D N R$ ,  $D N' R'$ ,  $D n r$ ,  $D n' r'$ ,  $P M Z$ ,  $P M' Z'$ ,  $P m z$ ,  $P m' z'$  plano  $P b I B$  perpendicularia quæ alteri plano,  $P z Z I T$  occurrant in rectis  $D R$ ,  $D R'$ ,  $D r$ ,  $D r'$ ,  $P Z$ ,  $P Z'$ ,  $P z$ ,  $P z'$ , respectivè. His positis, quoniam anguli  $N D N'$  et  $M P M'$ ,  $n D n'$  et  $m P m'$ , ponuntur semper æquales; et rectæ  $P M$  et  $D N$ ,  $P m$  et  $D n$ , æqualiter semper inclinantur ad  $P I$  communem planorum sectionem; si angulus  $N D N'$  et inclinatio planorum  $P b I B$ ,  $P Z I T$  ad se invicem continuò minui supponantur donec evanescant, erunt gravitates particulæ  $D$ , in pyramides  $D N N' R' R$ ,  $D n n' r' r$  et particulæ  $P$  in pyramides  $P M M' Z' Z$ ,  $P m m' z' z$  ultimo in ratione rectarum  $D N$ ,  $D n$ ,  $P M$  et  $P m$  respectivè per Lemma III. Eademque vires secundùm rectas axi  $A a$ , perpendiculares æstimatæ erunt ut rectæ  $D V$ ,  $D v$ ,  $P Q$ ,  $P q$  respectivè. Unde cum  $P Q \mp P q = 2 D V$  per Corol. 4. Lem. I. sequitur vim quâ particula  $P$  urgetur versùs axem  $A a$ , gravitate suâ in pyramides  $P M M' Z' Z$ ,  $P m m' z' z$  æqualem esse vi, quâ particula  $D$  urgetur gravitate suâ versùs pyramides  $D N N' R' R$ ,  $D n n' r' r$ . Quare si plana  $D N R$ ,  $P M Z$  sibi mutuò semper parallela et plano  $P b I B$  perpendicularia moveantur semper circà puncta  $D$  et  $P$  (rectis scilicet  $D N$ ,  $P M$  procedentibus semper in plano  $P b I B$ , et rectis  $D R$ ,  $P z$  in plano  $P Z I T$ ) erunt vires quibus particula  $P$  urgetur versùs axem ex gravitate suâ in frusta motu planorum  $P M Z$ ,  $P m z$  sic descripta, æquales semper viribus, quibus particula  $D$  urgetur versùs eundem axem gravitate suâ in frusta motu planorum  $D N R$ ,  $D n r$  descripta; unde sequitur particulam  $P$  urgeri eadem vi secundùm rectam  $P K$ , gravitate suâ in frusta planis  $P b I$ ,  $P z I$ , et planis  $P B I$ ,  $P T I$  contenta, quâ particula  $D$  tendit versùs frusta planis  $D n N D$ ,  $D r R D$  terminata. Proinde cum hæ vires secundùm rectas axi totius solidi perpendiculares æstimatæ sint etiam æquales, et par sit ratio virium quibus particulæ  $P$  et  $D$  urgentur versùs frusta quævis alia similiter ex solidis resecta, sequitur particulam  $P$  æqualiter urgeri versùs axem gravitate suâ in solidum exterius, et particulam  $D$  gravitate suâ in solidum simile interius, vel etiam in solidum exterius, cum hæ vires sint eadem per Corol. 2. Lem. III.

Simili planè ratione colligitur vim, quâ particula  $P$  urgetur secundùm rectam axi parallelam, æqualem esse vi, quâ particula  $K$  in axe sita urgetur versùs centrum solidi.

Cor. 1. Particulæ igitur quævis sphæroidis æqualiter ab axe vel æquatore solidi distantes æqualiter versùs axem vel æquatorem urgentur. Viresque quibus particulæ quævis urgentur versùs axem sunt ut illarum

distantiæ ab axe, et vires quibus urgentur versùs planum æquatoris, sunt ad se invicem, ut illarum distantiæ ab hoc plano.

*Cor. 2.* Repræsentet *A* vim quâ sphæroidis urget particulam in axis termino *A* sitam, *B* vim quâ idem solidum urget particulam *B* in circumferentiâ circuli medi inter *A* et *a* positam; sumatur *K R* ad

*K C*, ut  $\frac{A}{C A}$  est ad  $\frac{B}{C B}$ , jun-

gatur *P R*, et particula *P* tendet versùs sphæroidem in recta *P R*, vi quæ huic rectæ semper est proportionalis. Vis enim quâ particula *D* urgetur versùs centrum solidi, est ad *B*, ut *C D* ad *C B*, per *Cor.*

2. *Lem. III.* Similiter vis quâ particula *K* urgetur versùs solidi centrum est ad *A*, ut *C K* ad *C A*. Quare per *Lemma IV.* vis quâ particula *P* urgetur secundùm rectam *P K* axi normalem est ad vim, quâ urgetur secundùm rectam *P D* axi parallelam, ut  $\frac{P K \times B}{C B}$  ad  $\frac{C K \times A}{C A}$ ;

adeóque ut *P K* × *K C* ad *C K* × *K R*. i. e. ut *P L* ad *K R* ex constructione. Quare particula *P* urgetur secundùm rectam *P R*, his viribus conjunctis, et vis composita est ad *B*, ut *P R* ad *B C*. Quo verò pacto vires *A* et *B* computari possint, postea ostendemus.

### PROPOSITIO I.—THEOREMA FUNDAMENTALE.

Constet sphæroidis *A B a b* materia fluida, cujus particulæ versùs se mutuò urgeantur viribus in inversâ duplicatâ ratione distantiarum decrescentibus; agantque simul duæ vires extraneæ in singulas fluidi particulas, quarum altera tendat versùs centrum sphæroidis, sitque semper proportionalis distantii particularum ab hoc centro; altera agat secundùm rectas axi solidi parallelas, sitque semper proportionalis distantii particularum a plano *B b* axi normali; et si semi-axes *C A*, *C B* ellipseos generatricis sint inversæ proportionales viribus totis, quæ agunt in particulas æquales in extremis axium punctis *A* et *B* sitas, erit totum fluidum in æquilibrio.

Ut hæc *Propositio* nostra primaria clarissimè demonstretur, ostendemus imprimis vim compositam ex gravitate particulæ cujusvis *P* et duabus viribus extraneis, semper agere in rectâ *P L*, quæ est ad superficiem

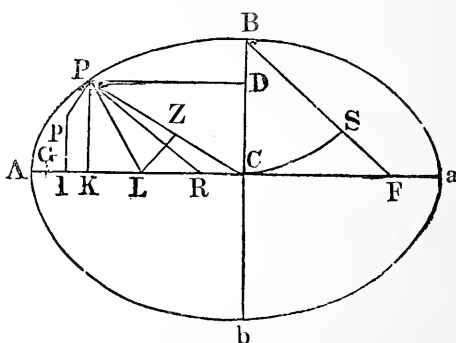

sphæroidis semper normalis. 2. Fluidum in rectâ quâvis P C a superficie ad centrum ductâ, ejusdem ubique esse ponderis. 3. Fluidum in canalibus quibusvis a superficie ad datam quamvis particulam intra solidum ductis, eâdem semper vi particulam illam urgere.

1. Vires totæ quæ agunt in particulas A et B dicantur M et N, quæ ex hypothesi sunt in ratione axium C B et C A. Resolvatur vis prior extranea quæ agit secundùm rectam P C in vires duas, alteram axi parallelam, alteram eidem perpendicularem; eruntque hæ vires semper ut rectæ P K et K C. Unde cùm vis quâ gravitas particulæ P urget eam secundùm rectam P K sit etiam ut P K, per Lemma superius, sequitur vim totam quâ particula P urgetur secundùm rectam P K, esse ad N, ut P K ad C B. Vires tres agunt in particulam P secundùm rectam P D axi parallelam, particulæ scilicet gravitas et duæ vires extraneæ, quæ singulæ variantur in ratione rectæ P D vel K C; adeóque vis ex his tribus resultans erit ad M ut C K ad C A. Vis igitur quâ particula P urgetur secundùm rectam P K est ad vim quâ urgetur secundùm rectam P D ut  $\frac{N \times P K}{C B}$  ad  $\frac{M \times K C}{C A}$  sive (cùm M : N :: C B : C A) ut

P K  $\times$  C A<sup>2</sup> ad C K  $\times$  C B<sup>2</sup>. i. e. (quoniam si P L ellipsi generatrici perpendicularis occurrat axi A a in L, erit K C ad K L, ut C A<sup>2</sup> ad C B<sup>2</sup>, ex notâ ellipsis proprietate) ut P K  $\times$  K C ad K C  $\times$  K L, adeóque ut P K ad K L. Unde vis composita particulam urget in rectâ P L, quæ ad superficiem fluidi ponitur perpendicularis; estque semper ut recta hæc P L, cùm vires secundùm rectas P K sint semper ut P K.

2. Sit L Z normalis in semi-diametrum C P, et vis quâ particula P urgetur versùs centrum, erit ut recta P Z per vulgaria mechanicæ principia, et pondus fluidi in rectâ P C ut rectangulum C P  $\times$  P Z, quod semper est æquale quadrato ex semi-axi C B per Lemma II. Centrum igitur æqualiter undique urgetur, estque fluidum in æquilibrio in C.

3. Sit p particula quævis in solido ubicunque sita, P p recta quævis a superficie ad particulam p ducta; sint P K, p l normales in axem A a, et vis quâ particula p urgetur pondere fluidi in rectâ quâvis P p secundùm hanc rectam, facili calculo quem brevitatís gratiâ omitto, invenietur æqualis

$$\frac{N}{2CB} \times \overline{PK^2 - pl^2} - \frac{M}{2CA} \times \overline{Cl^2 - CK^2} = (\text{cùm } M : N :: C B : C A) \frac{M \times C A^2 \times P K^2 + M \times C K^2 \times C B^2 - M \times C A^2 \times p l^2}{2 C B^2 \times C A}$$

$$= \frac{M \times C B^2 \times C l^2}{2 C B^2 \times C A} = (\text{cùm } P K^2 : C A^2 - C K^2 :: C B^2 : C A^2$$

et si C G sit semi-axis ellipseos per p ductæ similis ellipsi A B a b, et similiter sitæ,  $p^2 : C G^2 - C I^2 :: C B^2 : C A^2$ )  $\frac{M \times C A - M \times C G}{2}$  adeò-

que cùm hæc quantitas a situ puncti P non pendeat, vis hæc est semper eadem, si detur locus particulæ p; quæ proinde cùm undique æqualiter urgeatur, fluidum erit ubique in æquilibrio.

*Cor. 1.* Sit ut in *Cor. 2.* Lemmatis IV. A vis gravitatis in sphæroidem in loco A, B vis gravitatis in eandem in loco B, V vis K G in mediocri suâ quantitate in superiore Sectione expositâ, quâ Luna vel Sol aquam sphæroidis deprimit in distantîâ d, quæ ponitur mediocris inter C A et C B. Sit C A = a, C B = b, eritque vis N, quâ particula B versùs C urgetur, æqualis  $B + \frac{b V}{d}$ , et  $M = A + \frac{a V}{d} - \frac{3 a V}{d} = A - \frac{2 a V}{d}$ . Unde per hanc Propositionem si  $a : b :: B + \frac{b V}{d} : A - \frac{2 a V}{d}$ , erit fluidum in æquilibrio. Atque hinc ex datis A, B et V in terminis a et b species figuræ innotescet. Est  $A a - B b = \frac{2 a^2 V}{d} + \frac{b^2 V}{d}$ .

*Cor. 2.* Cùm vis V (sive ex inæquali gravitate particularum versùs Lunam, vel versùs Solem oriatur) sit exigua admodum respectu virium A et B, et differentia inter a et b admodum parva, ducatur  $a = d + x$  et  $b = d - x$ , eritque  $B d - B x + V \times \frac{\overline{d - x}}{d}^2 = A d + A x - 2 V x + \frac{\overline{d + x}}{d}^2$ , et neglectis terminis ubi x x reperitur  $B d - B x + V d - 2 V x = A d + A x - 2 V d - 4 V x$ , unde  $B d - A d + 3 V d = A x + B x - 2 V x$ ; adeoque  $x : d :: B - A + 3 V : B + A - 2 V$ ; et differentia altitudinis aquæ in A et B (seu 2 x) ad semi-diametrum medicrem d ut 2 B - 2 A + 6 V ad B + A - 2 V, vel quàm proximè ut B - A + 3 V ad gravitatem versùs sphæroidem medicrem.

*Cor. 3.* In præcedentibus Corollariis supposuimus  $d = \frac{1}{2} C A + \frac{1}{2} C B$ ; verùm si d denotet aliam quamvis distantiam ubi vis K G ponatur æqualis ipsi V, sitque  $e = \frac{1}{2} C A + \frac{1}{2} C B$ , erit  $x : e :: B - A + \frac{3 e V}{d} : B + A - \frac{2 e V}{d}$ .

*Cor. 4.* Per vim V in his Corollariis intelleximus vim vel Solis vel Lunæ, et figuram consideravimus, quam Terra fluida homogœnea indueret si hæ vires seorsùm in eam agerent. Sit nunc Luna Soli conjuncta

vel opposita, et simul agant in Terram. In hoc casu vires luminarium conspirant ad aquam tollendam in A et a, eamque deprimendam in B et b, et easdem ubique servant leges. Unde erit etiam in hoc casu fluidum in æquilibrio, si vis tota quæ agit in loco A, sit ad vim totam quæ agit in loco B ut CB ad CA; adeoque si V nunc designet summam virium, quibus Sol et Luna aquam deprimunt in rectis Tb, TB ad mediocrem distantiam fluidum erit in æquilibrio, si  $b : a :: A - \frac{2aV}{d}$

$: B + \frac{bV}{d}$ , vel x ad d ut  $B - A + 3V$  ad  $B + A - 2V$  quàm

proximè, ut priùs.

Cor. 5. Sit nunc Luna in rectâ A a, Sol in rectâ B b; et quoniam Lunæ vis potior est, axis transversus figuræ generatricis transeat per Lunam, conjugatus per Solem; et si vis tota quæ agit in loco A sit ad vim totam quæ agit in loco B ut CB ad CA, erit spheròis fluida in æquilibrio etiam in hoc casu. Sit s vis quâ Sol deprimunt aquam in rectis TA, Ta ad mediocrem a centro C distantiam, l vis quâ Luna aquam deprimunt in rectis TB, Tb ad æqualem distantiam; eritque vis tota quæ agit in loco A æqualis  $A - \frac{2al}{d} - \frac{as}{d}$ , vis tota quæ agit

in loco B æqualis  $B + \frac{bl}{d} - \frac{2bs}{d}$ . Unde colligitur ut

in Corol. 2.  $x : d :: B - A + 3l - 3s : B + A - 2l + 2s ::$  (si  $l - s$  nunc dicatur V)  $B - A + 3V, B + A - 2V$ , ut priùs.

Schol. Eâdem planè ratione ostenditur quòd si B a b A sit spheròis fluida oblata genita motu semi-ellipsis B A b circa axem minorem B b; et vertatur hæc spheròis circa eundem axem tali motu ut gravitas versùs spheròidem hanc in polo A sit ad excessum quo gravitas in loco B superat vim centrifugam in B ex motu spheròidis circa axem oriundam ut CB ad CA, fluidum fore ubique in æquilibrio. Unde sequitur figuram

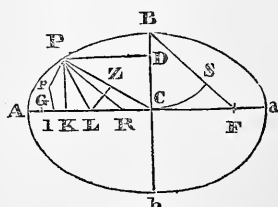
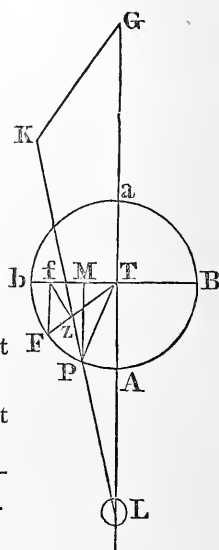

Terræ, quâtenus ex vi centrifugâ a motu diurno oriunda immuta-

tur, esse sphæroidem oblatam qualis gignitur motu semi-ellipsis  $B a b$  circa axem minorem (si materia Terræ pro æqualiter densâ habeatur) semi-diametrum æquatoris esse ad semi-axem ut gravitas sub polis in Terram est ad excessum gravitatis supra vim centrifugam sub æquatore, corpus in loco quovis  $P$  tendere versùs Terram vi quæ est semper ut recta  $P L$  perpendicularis ellipsi generatrici et axi majori occurrens in  $L$ , et mensuram denique gradûs in meridiano esse semper ut cubus ejusdem rectæ  $P L$ . Hæc omnia accuratè demonstrantur ex hac Propositione; quæ quamvis in disquisitione de figurâ Terræ eximii usûs sint, hic obiter tantum monere convenit.

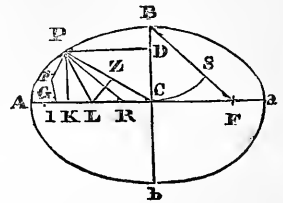

LEMMA V.

Sit figura quævis  $A B a$ : describatur circulus  $C N H$  centro  $A$ , radio quovis dato  $A C$ ; ex  $A$  educatur recta quævis  $A M$  occurrens figuræ  $A B a$  in  $M$ , et circulo in  $N$ ; sint  $M Q$  et  $N R$  perpendiculares in axem datum  $A a$ , sit  $K R$  semper æqualis abscissæ  $A Q$ , et vis quâ particula  $A$  urgetur versùs solidum motu figuræ  $A B a$  circa axem  $A a$  genitum, erit ut area quam generat ordinata  $K R$  directè et radius  $A C$  inversè.

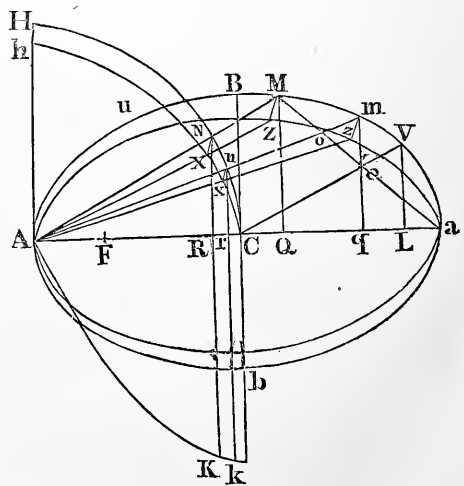

Occurrat alia recta ex  $A$ educta figuræ in  $m$  et circulo in  $n$ , sintque  $m q$  et  $n r$  normales in axem  $A a$ . Sit  $A Z z a$  alia sectio solidi per axem, cui occurrant plana  $A M Z$ ,  $A m z$  ipsi  $A M a$  normalia in rectis  $A Z$ ,  $A z$ , quæ circulum radio  $A C$  in plano  $A Z z a$  descriptum secant in  $X$  et  $x$ ; denique arcus  $M o$  circularis centro  $A$  descriptus occurrat  $A m$  in  $o$ . His positis, minuatur angulus contentus planis  $A M a$ ,  $A Z a$ , et simul angulus  $M A m$  donec evanescant, et ultima ratio vis quâ particula  $A$  tendit



ad pyramidem  $A M Z z m$  ad vim quâ urgetur versùs pyramidem  $A N X x n$  erit rectæ  $A M$  ad  $A N$ , vel  $A Q$  ad  $A R$ , per Lem. II. vis hujus pyramidis est ut vis superficiei  $N X x n$  in rectam  $A N$ , adeóque ut  $\frac{N X \times N n}{A N^2} \times$

$A N = \frac{N X \times N n}{A N}$ , vel ut  $\frac{N R \times N n}{A N}$  (quoniam  $N X$  est ut  $N R$ ) i. e. ut

$R r$ ; ejusdemque vis ad directionem axis reducta ut  $R r \times \frac{A R}{A N}$ ; quare vis

pyramidis  $A M Z z m$  ad eandem directionem reducta  $R r \times \frac{A Q}{A C} =$

$\frac{R r \times K R}{A C}$ . Vis igitur quâ particula  $A$  urgetur versùs frustum solidi

planis  $A M a$ ,  $A z a$  contenti, est ut arca quam generat ordinata  $K R$  directè et radius  $A C$  inversè; cùmque solidum sit rotundum, motu scilicet figuræ circa axem  $A a$  genitum, par erit ratio vis quâ particula urgetur versùs integrum solidum.

*Cor.* Vis quâ particula  $A$  urgetur in solidum est ad vim quâ urgetur versùs sphæram super diametrum  $A a$  descriptam ut arca quam generat ordinata  $K R$  ad  $\frac{2}{3} C A^2$ . Quippe si  $A M a$  sit circulus, erit  $A Q$  ad  $A a$  ut  $A Q^2$  ad  $A M^2$ , vel  $A R^2$  ad  $A N^2$ . Unde in hoc casu erit  $K R = \frac{2 A R^2}{A C}$ , et arca  $A R K$  (quam generat ordi-

nata  $K R$ ) =  $\frac{2 A R^3}{3 A C}$ , adeóque arca tota motu ordinatæ  $R K$  genita erit  $\frac{2}{3} C A^2$ .

PROPOSITIO II.—PROBLEMA.

*Invenire gravitatem particulæ A in extremitate axis transversæ sitæ versùs sphæroidem oblongam.*

Cæteris manentibus ut in Lemmate præcedenti sit  $A M a$  ellipsis,  $A a$  axis transversus,  $C$  centrum,  $B b$  axis conjugatus,  $F$  focus; educatur recta quævis  $A M$  ex  $A$  ellipsi occurrens in  $M$ , cui parallela  $C V$  occurrat ellipsi in  $V$ ; unde ducatur ordinata ad axem  $V L$ , juncta a  $M$  rectæ  $C V$  occurrat in  $e$ , eritque  $A M = 2 C e$ : cùmque  $A Q : C L :: A M (2 C e) : C V :: 2 C L : C a$ , erunt  $\frac{1}{2} A Q$ ,  $C L$  et  $C A$  continuè proportionales. Sit  $C A = a$ ,  $C B = b$ ,  $C F = c$ ,  $A R = x$ ,  $C L = l$ ,

cùmque  $AR^2 : NR^2 :: CL^2 : VL^2$  erit  $x^2 : a^2 - x^2 :: l^2 : \overline{a^2 - l^2} \times \frac{b^2}{a^2}$ ; adeóque  $l^2 = \frac{a^2 b^2 x^2}{a^4 - c^2 x^2}$  et  $AQ$  vel  $KR = \frac{2ab^2 x^2}{a^4 - c^2 x^2}$ , area  $ARK = \int \frac{2ab^2 x^2 dx}{a^4 - c^2 x^2} =$  (si  $z : x :: c : a$ )  $\int \frac{2a^2 b^2}{c^5} \times \frac{z^2 dz}{a^2 - z^2}$ . Quare sit a

quantitas cujus logarithmus evanescit, sive systematis logarithmici modulus, l logarithmus quantitatis  $a \sqrt{\frac{a+z}{a-z}}$ , eritque  $ARK = \frac{2a^2 b^2}{c^5} \times$

$\overline{1-z}$ . Unde vis quâ particula  $A$  gravitat versùs solidum genitum motu segmenti elliptici  $AuMA$  circa axem  $Aa$ , erit ad vim quâ eadem particula gravitat versùs solidum genitum motu segmenti circularis ex circulo supra diametrum  $Aa$  descripti eadem recta  $AM$

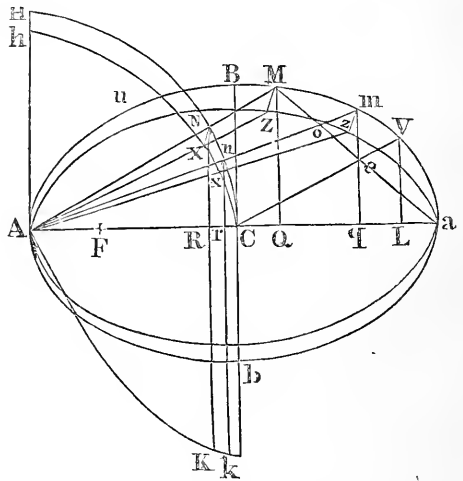

abscissi circa eundem axem ut  $\frac{2a^2 b^2}{c^5} \times \overline{1-z}$  ad  $\frac{2x^5}{3a}$ , et si  $L$  sit logarithmus quantitatis  $a \sqrt{\frac{a+c}{a-c}}$  (vel  $\frac{a}{b} \times \overline{a+c}$ ) erit vis quâ particula  $A$  tendit versùs totam sphæroidem ad vim quâ tendit versùs totam sphæram ut  $3b^2 \times \overline{L-c}$  ad  $c^5$ .

*Schol.* Eadem ratione invenitur gravitas particulæ in polo sitæ versùs sphæroidem oblatam, quærendo aream cujus ordinata est  $\frac{2b^2 a^2}{c^3} \times \frac{z^2}{b^2 + z^2}$ . Sit  $BAb$  a sphæroidis oblata motu ellipsis  $BAb$  circa axem minorem genita, centro  $B$ , radio  $BC$  describatur arcus circuli  $CS$ , rectæ  $BF$  occurrens in  $S$ , eritque gravitas in hanc sphæroidem in polo  $B$  ad gravitatem in eodem loco versùs sphæram super diametrum  $Bb$  descriptam ut  $3CA^2 \times \overline{CF - CS}$  ad  $CF^3$ . Methodus verò quâ gravitas particulæ in æquatore sitæ versùs sphæroidem oblongam vel oblatam computatur, est minùs obvia, facilis tamen evadit ope sequentis Lemmatis.

LEMMA VI.

Duo plana  $B M b a$ ,  $B Z g e$  se mutuò secant in recta  $H B h$  communi figurarum tangente, auferantque ex solido frustum  $B M b a B z g e B$ ; sint semi-circuli  $H C h$ ,  $H c h$  sectiones horum planorum et superficiei sphaeræ centro  $B$ , radio  $B C$  descriptæ. Ex puncto  $B$  educatur recta quævis  $B M$  in psiori plano figuræ  $B M b a$  occurrens in  $M$ , et semi-circulo  $H C h$  in  $N$ ; sintque  $M Q$  et  $N R$  normales in  $H h$ , et ordinata  $K R$  semper æqualis rectæ  $M Q$ . His positis, si angulus  $C B c$  planis hisce contentus minuatur in infinitum, erit gravitas particulæ  $B$  versùs frustum  $B M b a B Z g e B$  ultimò ad gravitatem ejusdem particulæ ver-

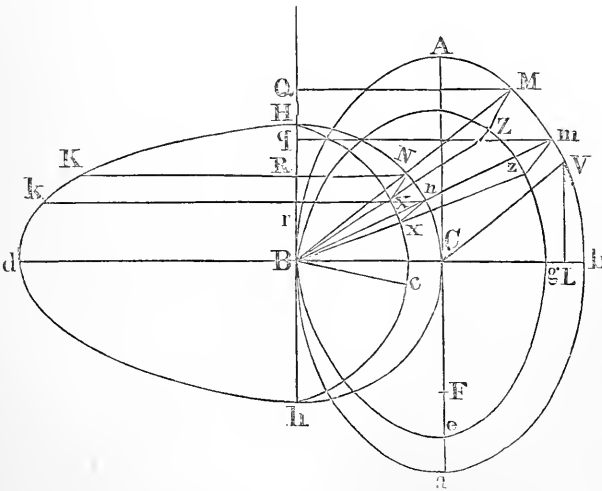

sùs frustum sphaeræ semi-circulis  $H C h$ ,  $H c h$  contentum, ut area  $H K d h$  genita motu ordinatæ  $K R$  ad semi-circulum  $H C h$ .

Sit  $m$  punctum in figurâ  $B M B$ , ipsi  $M$  quàm proximum jungatur  $B m$  quæ circulo  $H C h$  occurrat in  $n$ ; sitque  $n r$  normalis in  $H h$ . Ad hæc sint plana  $B M Z$ ,  $B m z$  perpendicularia plano  $B M b a$ , secantque planum alterum  $B Z g e$  in rectis  $B Z$ ,  $B z$  circumferentiæ  $H c h$  occurrentibus in  $X$  et  $x$ . His positis, vis quâ particula  $B$  gravitat in pyramidem  $B M Z z m$  erit ad vim quâ eadem particula gravitat in pyramidem  $B N X x n$  ultimò ut recta  $B M$  ad  $B N$ , vel  $M a$  ad  $N R$  per Lem. III.

Gravitas autem in hanc pyramidem est ut  $\frac{N X \times N n}{B N^2} \times B N$ , vel (quoniam  $N X$  est ut  $N R$ ) ut  $\frac{N R \times N n}{B C}$ , i. e. ut  $R r$ ; atque hæc gravitas



præcedentis Lemmatis, sectionem quamvis sphæroidis æquatoris plano normalem, eritque hæc figura semper similis sectioni per polos solidi, seu figuræ cujus revolutione solidum genitum esse supponimus. Hujus demonstrationem ut facilem et ab aliis traditam brevitatis gratiâ omitto. Sit igitur  $CA$  sectionis hujus semi-axis transversus,  $CB$  semi-axis conjugatus,  $F$  focus; sit  $CB = b$ ,  $CA = a$ ,  $CF = c$ ,  $BR = x$ ,  $CV$  semi-diameter parallela rectæ  $BM$ ,  $VL$  ordinata ad axem  $Bb$ ,  $CL = l$ . Tunc  $CB : CL :: CL : \frac{1}{2} MQ$  ut in Proposition. præcedenti, et  $MQ = \frac{2l^2}{b}$ .

Verùm  $NR^2 : BR^2 :: CL^2 : VL^2$  i. e.  $b^2 - x^2 : x^2 :: l^2 : \overline{b^2 - l^2} \times \frac{a^2}{b^2}$ , vel  $a^2 - \frac{a^2 x^2}{b^2} : x^2 :: l^2 : b^2 - l^2$ , et  $l^2 = \frac{a^2 b^2 \times \overline{b^2 - x^2}}{a^2 b^2 - c^2 x^2} =$   
 (si  $z : x :: c : b$ )  $\frac{b^2 a^2}{c^2} \times \frac{c^2 - z^2}{a^2 - z^2}$ , et  $KR = MQ = \frac{2l^2}{b} = \frac{2a^2 b}{c^2} \times \frac{c^2 - z^2}{a^2 - z^2}$ , et area  $BdKR$  æqualis  $\int \frac{2a^2 b^2 dz}{c^3} \times \frac{c^2 - z^2}{a^2 - z^2} = \frac{2a^2 b^2 z}{c^3} - \int \frac{2a^2 b^2}{c^3} \times \frac{b^2 dz}{a^2 - z^2}$ . Sit igitur  $l$  (ut in priore Propositione) logarithmus quantitatis  $a \sqrt{\frac{a+z}{a-z}}$ , et area  $BdKR$  erit  $\frac{2a^2 b^2 z}{c^3} - \frac{2a^2 b^2}{c^3} \times \frac{b^2 l}{a^2} = \frac{2b^2}{c^3} \times \overline{a^2 z - b^2 l}$ .

Supponantur nunc  $x = b$ , adeoque  $z = c$ ; sitque  $L$  logarithmus quantitatis  $a \sqrt{\frac{a+c}{a-c}}$ , ut priùs, eritque area tota  $HKdh$ , motu ordinatæ

$KR$  genita, æqualis  $\frac{4b^2}{c^3} \times \overline{a^2 c - b^2 L}$ . Quare gravitas particulæ  $B$  versùs frustum planis ellipticis  $BMba$ ,  $BZge$  terminatum erit ultimò ad gravitatem in frustum iisdem planis contentum a sphærà centro  $C$  radio  $CB$  descriptâ resectum, ut  $a^2 c - b^2 L$  ad  $\frac{2}{3} c^3$  per Cor. Lem. VI. Sit circulus  $BPpb$  æquator sphæroidis,  $BP$  et  $Bp$  duæ quævis chordæ hujus circuli; sectiones sphæroidis circulo  $BPpb$  perpendiculares erunt ellipses similes sectioni quæ per polos solidi transit, quarum  $BP$  et  $Bp$  erunt axes transversi; sectiones autem sphæræ super diametrum  $Bb$  descriptæ per eadem plana erunt circuli quorum diametri erunt chordæ  $BP$ ,  $Pp$ . Proinde eadem semper erit ratio gravitatis particulæ  $B$  in frustra elliptica et sphærica his planis terminata; eritque gravitas versùs integram sphæroidem ad gravitatem versùs sphæram, ut  $a^2 c - b^2 L$  ad  $\frac{2}{3} c^3$ ,  $a$  denotante semi-axem transversum figuræ cujus motu gignitur soli-

dum,  $b$  semi-axem conjugatum,  $c$  distantiam foci a centro, et  $L$ , logarithmum ipsius  $a \sqrt{\frac{a+c}{a-c}}$  vel  $a \times \frac{a+c}{b}$ . Q. e. f.

*Cor.* Eadem semper est ratio gravitatis versùs frustum quodvis sphæroidis et frustum sphærae eodem plano ad æquatorem normali abscissum ab eâdem parte plani; vel gravitas in portionem a sphæroide hoc plano abscissam est ad gravitatem in integram sphæroidem, ut gravitas in frustum sphærae eodem plano ex eâdem parte abscissum ad gravitatem in integram sphæram.

*Schol.* Eâdem ratione si  $B A b a$  sit sphæroidis oblata motu figuræ  $B A b$  circa axem minorem  $B b$  genita, erit gravitas in sphæroidem hanc in loco

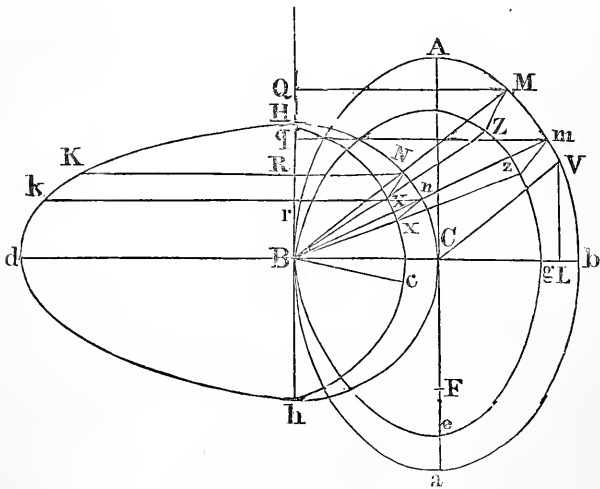

$A$  ad gravitatem in eodem loco versùs sphæram centro  $C$  radio  $CA$  descriptam, ut  $CA^2 \times CS - CB^2 \times CF$  ad  $\frac{2}{3} CF^2$ .

#### PROPOSITIO IV.—PROBLEMA.

*Ex datis viribus quibus Terræ particulae gravitant versùs Solem et Lunam, invenire figuram quam Terra indueret in syzygiis vel quadraturis Solis et Lunæ in hypothesi quòd Terra constet ex fluido homogeneo, et circa axem suum non moveatur.*

Gravitas in loco  $A$  versùs sphæroidem oblongam motu figuræ  $ABa$  circa axem transversam  $Aa$  genitam, est ad gravitatem in eodem loco versùs sphæram centro  $C$  radio  $CA$  descriptam, ut  $3b^2 \times \overline{L-c}$  ad  $c^3$

per Prop. II. Hæc autem gravitas est ad gravitatem in B versùs sphæram centro C radio C B descriptam, ut C A ad C B (per Cor. 1. Lem. III.) quæ est ad gravitatem in loco B versùs sphæroidem ut  $\frac{2}{3} c^3$  ad  $a^2 c - b^2 L$  per Prop. IV. Componantur hæ rationes, eritque gravitas in loco A versùs sphæroidem ad gravitatem in loco B versùs eandem, ut  $2 a b \times \overline{L - c}$  ad  $a^2 c - b^2 L$ . Designet A gravitatem in loco A, B gravitatem in loco B, V summam virium quibus luminaria conjuncta vel opposita aquam deprimunt in rectis T B, T b perpendicularibus rectæ A a quæ per Terræ et luminarium centra transire supponitur, ut in Cor. 4. Prop. I. vel differentiam earundem virium, in Lunæ quadraturis, ut in Cor. 5. ejusdem Prop. et per ea quæ demonstrantur Cor. 1. Prop. I. erit  $A a - B b = \frac{2 a^2 V + b^2 V}{d}$ . Adeoque  $A a - b A \times$

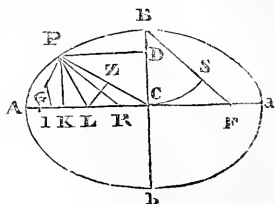

$\frac{a^2 c - b^2 L}{2 a b \times \overline{L - c}} = \frac{2 a^2 V + b^2 V}{d}$ , et  $V : A :: 2 a^2 L + b^2 L - 3 a^2 c : \frac{2 a}{d} \times \overline{2 a^2 + b^2 \times L - c}$ . Atque ex datâ ratione V ad A vel ad B, vel  $\frac{1}{2} A + \frac{1}{2} B$  (quæ pro G gravitate mediocri in circumferentiâ A B a b haberi potest) habebimus æquationem unde species figuræ et differentia semi-axium seu ascensus aquæ computari possunt.

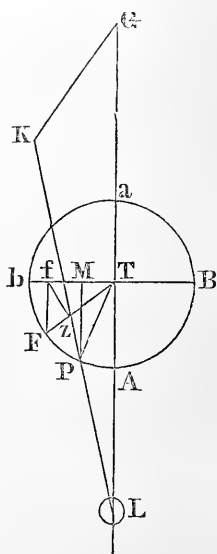

Est autem L logarithmus quantitatis  $a \sqrt{\frac{a+c}{a-c}}$  adeoque æqualis  $c + \frac{c}{3 a^2} + \frac{c^5}{5 a^4} + \frac{c^7}{7 a^6}$ , &c. per methodos notissimas, adeoque  $L - c = \frac{c^5}{3 a^2} + \frac{c^5}{5 a^4} + \frac{c^7}{7 a^6}$ , &c. Unde est V ad A, ut  $\frac{2 c^2}{15 a^2} + \frac{4 c^4}{35 a^4} + \frac{6 c^6}{63 a^6}$ , &c. ad  $\frac{\overline{L - c} \times a d}{c^5 \times \overline{2 a^2 + b^2}}$ , et V ad  $\frac{1}{2} A + \frac{1}{2} B$  vel G, ut  $\frac{2 c^2}{15 a^2} + \frac{4 c^4}{35 a^4} + \frac{6 c^6}{63 a^6}$ , &c. ad  $\frac{2 a^2 + b^2}{2 b d c^5} \times \overline{2 a b L - b^2 L + a^2 c - 2 a b c}$ .

Verùm si V sit admodum exigua respectu gravitatis G (ut in præsentî casu) erit differentia semi-diametrorum C A, C B ad semi-diametrum

mediocrem quàm proximè ut 15 V ad 8 G, vel paulò accuratiùs ut 15 V ad 8 G —  $57\frac{5}{14} \times V$ . Sit enim ut in Cor. 2. Prop. I.  $a = d + x$ ,  $b = d - x$ , adeóque  $c^2 = a^2 - b^2 = 4 dx$ , eritque  $A : B :: 2 ab \times L - c : a^2 c - b^2 L :: \frac{b}{3} + \frac{bc^2}{5a^2} + \frac{bc^4}{7a^4}$ , &c. :  $\frac{a}{3} + \frac{ac^2}{15a^2} + \frac{ac^4}{35a^4}$ , &c. i. e. ut

$$\frac{d-x}{3} + \frac{4dx \times d-x}{5 \times d+x|^2} + \frac{16d^2x^2 \times d-x}{7 \times d+x|^4}, \text{ \&c. ad}$$

$$\frac{d+x}{3} + \frac{4dx \times d+x}{15 \times d+x|^2} + \frac{16d^2x^2 \times d+x}{35 \times d+x|^4}, \text{ \&c.}$$

adeóque (neglectis terminis, quos plures dimensiones ipsius  $x$  ingrediuntur) ut  $\frac{1}{3}d + \frac{17}{15}x : \frac{1}{3}d + \frac{19}{15}x$ .

Proinde erit  $B - A$  ad  $B + A (= 2G) :: x : 5d + 18x$ , et  $B - A : G :: 2x : 5d + 18x$ . Sed

per Cor. 2. Prop. I. est  $x$  ad  $d$  ut  $B - A + 3V$  ad  $B + A - 2V$ , adeóque substituendo valores quantitatium  $B - A$  et  $B + A$ , erit  $x : d :: \frac{2Gx}{5d + 18x}$

+  $3V : 2G - 2V$ . Unde  $2Gx - 2Vx = \frac{2Gdx + 15Vd + 54Vx}{5d + 18x}$ , et  $10Gdx - 10dVx$

+  $36Gxx - 36Vxx = 2Gdx + 15Vd + 54Vx$ , et terminis omissis ubi reperitur  $xx$ , erit

$8Gdx - 64Vx = 15Vd$  atque  $x : d :: 15V : 8G - 64V$ , et

$2x$  ad  $d$  ut  $15V$  ad  $4G - 32V$ . Ascensus igitur totius aquæ, i. e. differentia semi-diametrorum  $CA$ ,  $CB$  (vel  $2x$ ) est ad semi-diametrum

mediocrem, ut  $15V$  ad  $8G$  quàm proximè: facile autem erit rationem hanc exhibere magis accuratè, quoties usus id pòstulabit, assumendo plures terminos valoris logarithmi  $L$ , et calculum proseguendo; prodit autem hoc pacto  $x$  ad  $d$  magis accuratè, ut  $15V$  ad  $8G - 57\frac{5}{14} \times V$ .

*Cor.*  $B - A$  est æqualis  $\frac{3V}{4}$ ; et  $B - G = \frac{3V}{8}$  quàm proximè. Quippe

$B - A : G :: 2x : 5d :: 30V : 40G$ , adeóque  $B - A : V :: 3 : 4$ .

*Schol.* Eàdem ratione patebit gravitatem versùs sphæroidem oblatam in polo  $B$  fore ad gravitatem in æquatore in loco quovis  $A$ , ut  $2CB \times CA \times CF - CS$  ad  $CA^2 \times CS - CB^2 \times CF$ .

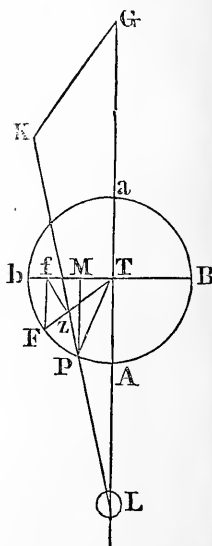



PROPOSITIO V.—PROBLEMA.

*Invenire vim V quæ oritur ex inæquali gravitate partium Terræ versùs Solem, et definire ascensum aquæ hinc oriundum.*

Sit S Sol, T Terra, A B a b orbita lunaris neglectâ excentricitate, B et b quadraturæ. Designet S tempus periodicum Terræ circa Solem, L tempus periodicum Lunæ circa Terram, l tempus quo Luna circa Terram revolveretur in circulo ad distantiam mediocrem T d ( $= \frac{1}{2} C A + \frac{1}{2} C B$ ) si motus Lunæ gravitate suâ versùs Solem nullâtenus turbaretur, et solâ gravitate versùs Terram in orbitâ retineretur. Designet porrò K gravitatem mediocrem Lunæ vel Terræ versùs Solem, g gravitatem Lunæ versùs Terram in mediocri suâ distantia, v vim quam actio Solis huic gravitati adjiceret in quadraturis ad eandem distantiam. His positis, erit  $v : K :: d T : S T$ ; atque  $K : g :: \frac{S T}{S S}$

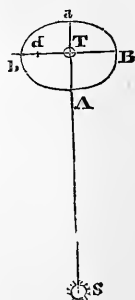

$g :: l l : S S$  : cùmque  $l l$  sit paulò minùs quàm  $L L$ , quoniam Luna nonnihil distrahitur a Terrâ gravitate suâ in Solem, patet vim  $v$  esse ad  $g$  in paulò minori ratione quàm  $L L$  ad  $S S$ . Hanc autem rationem vis  $v$  ad  $g$  nemo hactenus (quantùm novi) accuratè definivit; ea tamen propior videtur esse rationi  $L L$  ad  $S S + 2 L L$  vel saltem rationi  $L L$  ad  $S S + \frac{5}{2} L L$  quàm rationi  $L L$  ad  $S S$ . Argumenta verò quibus id colligitur hîc omittenda censeo, moniti Academiæ illustrissimæ memor, cùm in hâc disquisitione parvi sit momenti quænam harum rationum adhibeatur. Supponamus igitur cum Newtono  $v : g :: L L : S S ::$  (per computos astronomicos periodorum Solis ac Lunæ)  $1 : 178,725$ . Vis  $V$  quæ in Terræ superficie vi  $v$  respondet, est ad  $v$ , ut Terræ semi-diameter mediocris ad distantiam Lunæ mediocrem vel ut 1 ad  $60\frac{1}{2}$ . Vis autem  $g$  agit secundùm rectas, quæ in centro gravitatis Terræ ac Lunæ concurrunt, cujus ratione habitâ ex incremento gravitatis in descensu ad superficiem Terræ patebit vim  $V$  esse ad  $G$  (quâ gravitas mediocris in superficie Terræ designatur ut suprâ) ut 1 ad 38604600. Unde cùm per Cor. 2. Prop. III. sit  $x : d :: 15 V : 8 G - 57\frac{5}{4} V$  erit in hoc casu  $x : d :: 1 : 20589116$ . Cùmque semi-diameter Terræ mediocris sit pedum 19615800; hinc sequitur totum aquæ ascensum ex vi Solis oriundum fore pedis unius Parisiensis cum  $\frac{90545}{1000000}$  partibus pedis, i. e. pedis unius cum digitis decem, et

$\frac{8654}{10000}$  partibus digiti; quem suo more breviter deprehendit Newtonus esse pedis unius, digitorum undecim cum  $\frac{3}{10}$  parte digiti, quæ altitudo a nostrâ differt tantùm sextâ parte unius digiti.

Verùm in hoc calculo Terra supponitur esse sphærica, nisi quatenus a vi Solis mare elevatur. Sed si ascensum aquæ maximum quæramus, ponendum est Solem in circulo æquinoctiali versari, figuramque A B a b in hoc plano constitui, et augenda est vis V in ratione semi-diametri mediocris ad semi-diametrum Terræ maximum, et minuenda est vis G donec evadat æqualis gravitati sub æquatore: i. e. si figuram Terræ eam esse supponamus quam definivit Newtonus, augenda erit vis V in ratione 459 ad 460, et minuenda est G in eadem ferè ratione, quoniam vires gravitatis in superficie Terræ sunt inversè ut distantia locorum a centro; cùmque distantia d sit augenda in eadem ratione, erit ascensus aquæ in æquatore augendus in ratione triplicata semi-diametri mediocris ad maximam, adeoque erit pedis unius, digitorum undecim cum 60<sup>na</sup> circiter parte digiti. Terra autem altior est sub æquatore quàm prodiit calculo Newtoniano ex hypothesi quòd Terra sit uniformiter densa a superficie usque ad centrum; ut colligitur ex variis pendulorum observationibus, et præsertim ex mensurâ gradûs meridiani quam viri clarissimi nuper definiverunt accuratissimè sub circulo polari.

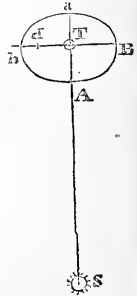

*Schol. 1.* Si gravitatem posuissemus æqualem in A et B, et ejusdem vis in totâ circumferentiâ A B a b, prodiisset x æqualis tantùm  $\frac{3}{2} \frac{V d}{G}$ , et ascensus aquæ (seu 2 x) pedis unius, digitorum sex cum tertiâ circiter parte digiti. Quippe in hâc hypothesi prodiisset C A ad C B, ut  $G + V$  ad  $G - 2 V$ , adeoque x ad d, ut  $\frac{3}{2} \frac{V}{G}$  ad G quàm proximè. Atque hinc apparet utilitas præcedentium Propositionum, cùm ascensus aquæ secundùm hanc minùs accuratam hypothesim minor sit ascensu quem in hâc Propositione definivimus, differentiâ  $\frac{3}{4} \frac{V d}{G}$ , quartâ scilicet parte ascensus illius.

*Schol. 2.* Ex hac doctrinâ patet satellites Jovis Soli et sibi mutuò conjunctos vel oppositos in oceano joviali (si ullus sit) ingentes motus excitare debere, modò non sint Lunâ nostrâ multò minores; cùm diameter Jovis ad distantiam cujusque satellitis multò majorem habeat rationem quàm diameter Terræ ad distantiam Lunæ. Verisimile est mutationes

macularum Jovis ab astronomis observatas hinc aliquâ saltem ex parte ortum ducere; quòd si hæ mutationes eam analogiam servare deprehendantur cum aspectibus satellitum, quam hæc doctrina postulat, indicio erit veram earum causam hinc esse petendam. Ex hâc doctrinâ licet quoque conjicere non absque utilitate, motus satellitum circa axes suos et circa primarios ita compositos esse ut idem hemispherium suis primariis semper ostendant, secundùm sententiam celeb. astronomorum. Verisimile enim est motus maris nimios in satellitibus cieri deberi, si cum aliâ quâvis velocitate circa axes suos revolverentur; aquis autem in his agitandis (si quæ sint) sufficere possunt æstus ex variis satellitum distantiiis a suis primariis oriundis.

SECTIO IV.

*De motu maris quâtenus ex motu Telluris diurno aliisve de causis immutatur.*

Ostendimus in Sectione præcedenti Terram fluidam versùs Solem vel Lunam inæqualiter gravem sphæroidis oblongæ figuram induere delere; cujus axis transversus per centrum luminaris transiret, si Terra non revolveretur circa axem suum motu diurno; et ascensum aquæ in hypothesi Terræ quiescentis ex vi Solis oriundum definivimus. Verùm ob motum Terræ diversa est ratio æstûs maris. Hinc enim aqua nunquam fit in æquilibrio, sed perpetuis motibus agitur. Supponamus Solem et Lunam conjunctos vel oppositos versari in plano æquatoris  $ABab$ ; sit  $Aa$  diameter quæ per illorum centra transit,  $Bb$  huic perpendicularis. Dum aquæ moles revolvitur motu diurno, augentur vires quibus ascensus ejus promovetur in transitu aquæ a locis  $b$  et  $B$  ad  $A$  et  $a$ , et in his locis evadunt maximæ; ascensus tamen aquæ prorogari videtur, postquam hæ vires minui cœperunt usque ferè ad loca ubi hæ vires æquipollent viribus quibus deprimitur infra altitudinem quam naturaliter obtineret, si nullâ vi extraneâ motus aquæ perturbaretur; adeò ut motus aquæ considerari possit tanquam libratorius, et tantundem ferè ascendat viribus quibus elevatur decrescentibus, quàm iisdem crescentibus.

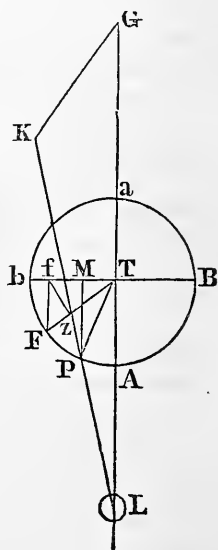

Cúmque vis centrifuga ex motu diurno orta sit multò minor gravitate, situs loci F ubi prædictæ vires æquipollent sub æquatore, dum aqua transit a loco b ad locum A, sic ferè definiri posse videtur. Ex puncto F sit F f normalis in B b, et fz in TF. Designet V summam virium quibus Sol et Luna aquam deprimunt in rectis TB, Tb ut suprâ, et vis quâ aqua tollitur in F erit  $\frac{3 V \times F z}{d} = \frac{3 V \times F f^2}{d \times T F}$ .

Supponamus F esse locum aquæ ubi altitudo aquæ fit minima, ut TF haberi possit pro semi-axe conjugato figuræ AB a b, dicatur gravitas in extremitate hujus axis B, et gravitas mediocris in hac figurâ G, ut suprâ; et vis quâ aqua deprimatur infra situm naturalem in loco F erit  $B - A + \frac{V \times T F}{d}$ .

Ponantur hæ vires æquales, cúmque TF sit quàm proximè æqualis distantiæ d, sitque  $B - G = \frac{3 V}{8}$

per Cor. Prop. IV. erit  $\frac{3 V}{8} + V = \frac{3 V \times F f^2}{d^2}$ , seu  $T F^2 : F f^2 :: 3 : 1 + \frac{3}{8} :: 24 : 11$ . Unde angulus FTb erit graduum 42 minutorum 37, incidetque ferè in punctum medium inter b et A. Hunc verò calculum ut accuratum non proponimus.

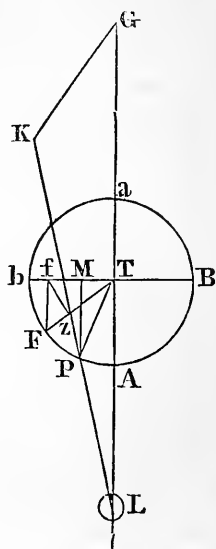

### PROPOSITIO VI.—PROBLEMA.

*Motum maris ex vi Solis oriundum, et motum lunarem in orbitâ quàm proximè circulari inter se comparare, et hinc ascensum aquæ æstimare.*

Astronomis notissimum est Lunæ distantiam mediocrem in syzygiis minorem esse distantiam mediocri in quadraturis. Clariss. Halleyus ex observationibus colligit distantiam priorem esse ad posteriorem ut  $44\frac{1}{2}$  ad  $45\frac{1}{2}$ . Newtonus methodo quâdam suâ harum rationem invenit esse eam 69 ad 70: Princip. Prop. XXVIII. Lib. III. Clarissimus auctor Tractatûs de Motibus Lunæ secundum Theoriam gravitatis, in hac doctrina optimè versatus, colligit eam esse numeri 69. ad 70; ratione non habitâ decrementi gravitatis dum Luna transit a syzygiis ad quadraturas. Ut motus maris ex vi Solis oriundus (qualis suprâ definitur Prop. V.) cum

motu Lunæ confèratur, supponamus orbem lunarem aquâ compleri, et quæramus ascensum hujus aquæ per Prop. IV. et V. In Prop. V. erat vis  $v$  ad  $g$ , ut  $1$  ad  $178,725$ ; quare in hoc casu foret  $x : d :: 15 v : 8 g - 57\frac{5}{14} \times v :: 1 : 91,496$ : adeóque semi-axis figuræ ad semi-axem conjugatum (vel  $d + x$  ad  $d - x$ ) ut  $46,248$  ad  $45,248$ ; quæ ferè congruit cum ratione distantiarum Lunæ in quadraturis et syzygiis quam Halleyus ex observationibus deducit; adeò ut figura orbitæ lunaris specie vix diversa sit ab eâ quam globus aqueus quiescens Lunæ orbitam complens ex vi Solis indueret; forent tamen positione diversæ, siquidem illius axis minor Solem respiciat, hujus axis major versùs Solem dirigeretur. Ratio numeri  $59$  ad  $60$  (quarum semi-differentia est ad semi-summam ut  $3 v$  ad  $g$  quàm proximè) probè congruit cum ratione semi-axium figuræ quam aqua ex vi Solis indueret, si vis gravitatis eadem esset per totam circumferentiam  $A B a b$ , ut ostendimus in Schol. 1. Prop. V. Ascensus autem aquæ Prop. V. definitus congruit cum eâ quam ex observationibus colligit Halleyus; unde suspicari licet differentiam diametrorum orbitæ lunaris paulò fieri majorem ex decremento gravitatis Lunæ in Terram dum transit a syzygiis ad quadraturas, simili ferè ratione quâ ascensus aquæ prodit in hâc Propositione major propter excessum gravitatis aquæ in Terram in loco  $B$  supra ipsius gravitatem in loco  $A$  aliisque a centro distantis. Verùm quidquid si judicandum de ratione diametrorum orbitæ lunaris, ex his colligere licet ascensum aquæ Prop. V. definitum majorem vix evadere propter motum Terræ diurnum circa axem suum. Supponamus enim hunc motum augeri donec vis centrifuga ex hoc motu oriunda fiat æqualis gravitati, et particulæ maris revolvantur ad morem satellitum in orbitis quàm proximè circularibus Terram contingentibus. Hæ orbitæ erunt ellipticæ, quarum axes minores productæ transibunt per Solem. Et si semi-axium differentia sit ad semi-diametrum mediocre ut  $3 V$  ad  $G$  (secundùm ea quæ de motibus lunaribus tradit vir acutissimus) erit minor ascensu aquæ suprâ definito Prop. V. in qua invenimus  $2 x$  esse ad  $d$  ut  $15 V$  ad  $4 G$ . Quòd si quæramus horum semi-axium differentiam ex figura orbitæ lunaris quâtenus ex observationibus innotescit secundùm claris. Halleyum, parum admodum superabit ascensum aquæ suprâ definitum. Nec mirum si non accuratè conveniant, cùm gravitas Lunæ versùs Terram sequatur rationem inversam duplicatam distantiarum, gravitas aquæ major quoque sit in majori distantia, sed non in eadem ratione. Cùm hæc phænomena sint analogæ, et sibi mutuò aliquam lucem afferant, hæc de iis inter se collatis memorare videbatur operæ prætium. Supponimus tamen hîc aquæ motum in

eodem circulo æquatori parallelo perseverare, vel latitudinem eandem in singulis revolutionibus servare, et variationem ascensûs aquæ, quæ ex figurâ sphæroidicâ Terræ provenit, non consideramus.

### PROPOSITIO VII.

*Motus aquæ turbatur ex inæquali velocitate, quâ corpora circa axem Terræ motu diurno deferuntur.*

Quippe si aquæ moles feratur æstu, vel aliâ de causâ, ad majorem vel minorem ab æquatore distantiam, incidet in aquam diversâ velocitate circa axem. Terræ latam; unde illius motum turbari necesse est. Differentia velocitatum quibus corpora, exempli gratiâ, in loco 50<sup>gr.</sup> ab æquatore dis-  
sito, et in loco 36 tantum milliaria magis versûs septentrionem vergente, major est quàm quâ 7 milliaria singulis horis describeretur, ut facili calculo patebit. Cùmque motus maris tantus nonnunquam sit ut æstus 6 milliaria, vel etiam plura singulis horis describat, effectus qui hinc oriri possunt non sunt contemnendi.

Si aqua deferatur a meridie versûs septentrionem motu generali æstûs, vel aliâ quâvis de causâ, cursus aquæ hinc paulatim deflectet versûs orientem, quoniam aqua priùs ferebatur motu diurno versûs hanc plagam majori velocitate quàm est ea quæ convenit loco magis versûs boream sito. Contrâ si aqua a septentrione versûs meridiem deferatur, cursus aquæ ob similem causam versûs occidentem deflectet. Atquè hinc varia motûs maris phænomena oriri suspicamur. Hinc forsitan, exempli gratiâ, montes glaciales quæ ex Oceano Boreali digrediuntur, frequentius conspiciuntur in occidentali quàm orientali Oceani Atlantici plagâ. Quin et majores æstus hinc cieri posse in pluribus locis quàm qui ex calculo virium Solis et Lunæ prodeunt, habitâ ratione latitudinis, verisimile est. Eandem causam ad ventos præsertim vehementiores propagandos, et nonnunquam augendos vel minuendos, aliaque tum aëris tum maris phænomena producenda conducere suspicamur. Sed hæc nunc sigillatim prosequi non licet.

PROPOSITIO VIII.—PROBLEMA.

*Invenire variationem ascensûs aquæ in Prop. V definiti, quæ ex figurâ Terræ spheroidicâ provenit.*

Sint  $P A p a$ ,  $P B p b$  sectiones Terræ per polos  $P$  et  $p$ , quarum prior transeat per loca  $A$  et  $a$ , ubi altitudo aquæ in æquatore viribus Solis et Lunæ fit maxima, posterior per loca  $B$  et  $b$  ubi fit minima; sint hæ sectiones ellipticæ,  $F$  focus figuræ  $P A p a$ ,  $f$  focus sectionis  $P B p b$ , et  $g$  focus sectionis  $A B a b$ . Et si omnes sectiones solidi per rectam  $A a$  transeuntes supponantur ellipticæ calculo inito ope Lemmatis V. invenimus gravitatem in loco  $A$  versùs solidum hoc fore ad gravitatem in eodem loco versùs sphæram centro  $C$  super diametrum  $A a$  descriptam ut  $1 + \frac{3 C F^2 + 3 C g^2}{10 C A^2}$

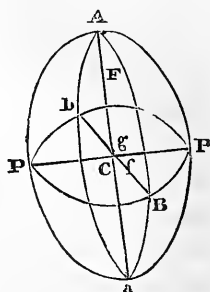

$$+ \frac{9 C F^4 + 6 C F^2 \times C g^2 + 9 C g^4}{56 C A^4}, \text{ \&c. ad } \frac{C A^2}{C B \times C P};$$

et si gravitas in loco  $B$ , definiatur simili calculo, ope ejusdem Lemmatis et schol. Prop. II. constabit ratio gravitatis in  $A$  ad gravitatem in  $B$ , et per Cor. 2. Prop. I. innotescet semi-diametrorum  $C A$  et  $C B$  differentia sive ascensus aquæ. Verùm calculum utpotè prolixum omittimus, cùm sit exigui usûs. Hâc Propositione ostendere tantùm volui geometriam nobis non defuturam in Problemate celeberrimo accuratissimè tractando. Verùm restat præcipuus in hac disquisitione nodus, de quo pauca sunt addenda.

PROPOSITIO IX.—PROBLEMA.

*Invenire vim Lunæ ad mare movendum.*

Hæc ex motibus cœlestibus colligi nequit, si verò conferetur ascensus aquæ in syzygiis luminarium, qui ex summâ virium Solis et Lunæ generatur, cum ejusdem ascensu in quadraturis, qui ex earundem differentia oritur, ex vi Solis per Prop. V. datâ, invenietur vis Lunæ. Hanc quærit Newtonus ex observationibus a Sam. Sturmio ante ostium Fluvii Avonæ institutis, ex quibus colligit ascensum aquæ in syzygiis æquinoc-tialibus esse ad ascensum aquæ in quadraturis iisdem, ut 9 ad 5. Dein post varios calculos concludit vim Lunæ esse ad vim Solis, ut 4.4815 ad 1,

et ascensum aquæ ex utrâque vi oriundum in distantis luminarium mediocribus fore pedum 50 cum semisse. Harum virium rationem ex observationibus a celeb. Cassini in loco suprâ citato allatis quæsimus. Verùm cùm præter generales causas jam memoratas quarum aliquæ ad calculum vix revocari possunt, aliæ variæ ex locorum situ, vadorum indole, ventorum vi et plagâ pendentes, æstus maris nunc majores, nunc minores reddant, non est mirum si vires Lunæ quæ prodeunt ex observationibus in locis diversis, vel in eodem loco diversis tempestatibus institutis non planè consentiant. Computis igitur quos de motu maris ex vi Lunæ oriundo instituimus recensendis impræsentiarum non immorabimur. Postquam verò observationes aliquæ circa æstus maris ad littora Americæ et Indiæ Orientalis quas expectamus, ad manus pervenerint, de hisce forsàn certiùs judicemus. Observamus tantùm æstus in minori ratione decrescere videri quàm duplicatâ sinus complementi declinationis; quin et reliquæ æstus leges generales ex motu aquæ reciproco perturbantur. Sed veremur ne tædium pariat, si repetamus quæ ab aliis jamdudum tradita sunt. Æstus anomali a locorum et marium situ plerumque pendere videntur. Observandum tamen ex theoriâ gravitatis sequi, unicum tantùm æstum spatio 24 horarum contingere nonnunquam debere in locis ultra 62 gradum latitudinis, si reciprocatio motûs aquæ id permetteret.\*

Quòd si analysis diversarum causarum quæ ad æstus phænomena producenda conferunt, accuratè institui posset, id certè ad uberiores scientiam virium et motuum systematis mundi non parum conferret. Hinc enim situs centri gravitatis Lunæ et Terræ, et quæ ad æquinoctiorum præcessionem aliaque phænomena naturæ insignia spectant, certiùs innotescerent. Quas ob causas ascensûs aquæ quantitatem, quousque ex motibus cœlestibus eam assequi licet, accuratè definiendam et demonstrandam, positis legibus gravitatis quæ ex observationibus deducuntur (de cujus causâ hîc non est disserendi locus) putavimus. Cogitata autem hæc qualiacunque judicio illustrissimæ Academiæ Regiæ, quam omni honore et reverentiâ semper prosequimur, lubenter submittimus.

\* Sit enim Lunæ declinatio 28 gr. et loci festum est Lunam semel tantùm 24 horarum ultra 62 gr. versùs eandem plagam, et manspatio loci hujus horizontem attingere.



Annotanda in Dissertationem de Causâ Physicâ Fluxûs et Re-  
fluxûs Maris, cui præfigitur sententia, *Opinionum commenta*  
*delet dies, naturæ judicia confirmat.*

1. **I**<sub>N</sub> Prop. IV. invenitur  $x = \frac{15 V d}{8 G}$  quàm proximè, qui valor ip-  
sius  $x$  est satis accuratus, nec ullâ correctione indiget præsertim in  
calculo Prop. V. Est autem magis accuratè  $x$  ad  $d$  ut  $15 V$  ad  $8 G -$   
 $\frac{88}{7} V$  non ut  $15 V$  ad  $8 G - \frac{803}{14} V$  sive  $8 G - 57 \frac{5}{14} V$  ut lapsu quodam  
calami aut calculi scripseram ad finem Prop. IV. qui quidem est exigui mo-  
menti, et argumenta Propositionum sequentium non immutat. Calculi au-  
tem summam hîc adjiciam. Inveneram in Prop. IV. esse  $B$  ad  $A$ , ut  $\frac{1}{3} +$   
 $\frac{c^2}{15 a^2} + \frac{c^4}{35 a^4}$ , &c. ad  $\frac{b}{a} \times \frac{1}{3} + \frac{c^2}{5 a^2} + \frac{c^4}{7 a^4}$ , &c. adeoque substituen-  
do loco  $\frac{b}{a}$  ipsius valorem  $\sqrt{\frac{a^2 - c^2}{a}}$  sive  $1 - \frac{c^2}{2 a^2} - \frac{c^4}{8 a^4}$ , &c. ut  $\frac{1}{3} +$   
 $\frac{c^2}{15 a^2} + \frac{c^4}{35 a^4}$ , &c. ad  $\frac{1}{3} + \frac{c^5}{30 a^2} + \frac{c^4}{840 a^4}$ , &c. unde  $B - A$  est ad  $G$   
(seu  $\frac{1}{2} B + \frac{1}{2} A$ ) ut  $\frac{c^2}{10 a^2} + \frac{23 c^4}{24 \times 35 a^4}$ , &c. ad  $1 + \frac{3 c^2}{20 a^2} + \frac{25 c^4}{8 \times 70 a^4}$ ,  
&c. Est autem  $c^2 = 4 d x$ , et  $a^2 = d^2 + 2 d x + x^2$  ex iis quæ in  
Propositione supponuntur; unde  $\frac{c^2}{4 a^2} = \frac{x}{d} - \frac{2 x^2}{d^2} + \frac{3 x^5}{d^5}$ , &c. et sub-  
stituendo loco  $\frac{c^2}{a^2}$  ejus valorem  $\frac{4 x}{d} - \frac{8 x^2}{d^2}$ , &c. prodibit  $B - A$  ad  $G$ , ut  
 $14 d x + 18 x^2$  ad  $35 d^2 + 21 d x + 17 x^2$  quàm proximè. Cùmque  
sit  $\overline{B - A} \times d + 3 V d = 2 G x - 2 V x - \frac{3 V x^2}{d}$  per Corol. Prop.  
I. substituatur valor ipsius  $\overline{B - A}$ , et negligantur termini quos ingredi-  
tur  $V x^2$  (quoniam  $V$  est admodum parva respectu  $G$ ) eritque  $3 \times 35 V d^2$   
 $= 56 G d x - 133 V d x + 24 G x^2$  et  $x = \frac{3 \times 35 V d^2}{56 d G - 133 V d + 24 G x}$ ,  
quòd si in denominatore pro  $x$  scribatur valor vero propinquus  $\frac{15 V d}{8 G}$ ,  
prodibit valor magis accuratus  $\frac{3 \times 35 V d}{56 G - 88 V}$ , eritque  $x : d :: 15 V :$   
 $8 G - \frac{88}{7} V$  quàm proximè. Diversâ paulo ratione prodit  $x = \frac{15 V d}{8 G}$

+  $\frac{165 V V d}{56 G G}$ , &c. quam seriem producere non est difficile, si operæ pretium videbitur. In Prop. VI. quæsimus figuram aquæ orbem lunarem completentis ex actione Solis oriundam. Hâc correctione adhibitâ, et cæteris retentis ut priùs, axis minor figuræ ad majorem ut 46.742 ad 47.742, quæ parùm differt a ratione quàm in eâ Propositione exhibuimus.

II. Series quam exhibuimus in Prop VIII. deducitur per Lem. V. et Prop. II. Sit  $CA = a$ .  $CB = b$ .  $CP = e$ .  $CF = c$ .  $Cf = f$ .  $Cg = g$ . Sint  $ACM$ ,  $ACm$  sectiones quævis solidi per rectam  $AC$  (quæ normalis est plano  $B P b p$ ) transeuntes. Arcus  $mu$  in centro  $C$  radio  $Cm$  descriptus, occurrat rectæ  $CM$  in  $u$ , et occurrant ordinatæ  $MV$ ,  $mv$  axi  $Bb$  in  $V$  et  $v$ , et circulo  $BKb$  in  $K$  et  $k$ . Sit  $CA^2 - CM^2 = x^2$ , seu  $x$  distantia foci a centro in figura  $ACM$ , sit  $L$  logarithmus

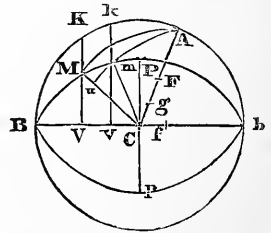

quantitatis a  $\sqrt{\frac{a+x}{a-x}}$ , et ultima ratio gravitatis particulæ  $A$  in frustum

planis  $ACM$ ,  $ACm$  terminatum ad gravitatem in frustum spheræ centro  $C$  radio  $CA$  descriptæ iisdem planis contentum, erit ea  $3 CM^2 \times L - x$  ad  $x^5$  per Prop. II. Gravitas igitur particulæ  $A$  in solidum erit ut  $\int \frac{3 CM^2 \times L - x}{x^5} \times \frac{mu}{CM} = \int \frac{3 CM \times mu}{x^5} \times L - x =$

$$\int \frac{3 CK \times Kk \times CP}{CK \times x^5} \times L - x = \int \frac{3 e \times Kk}{x^5} \times L - x. \text{ Sit } CV = u. \text{ Eritque } u^2 + \overline{b^2 - u^2} \times \frac{c^2}{b^2} = CM^2 = a^2 - x^2. \text{ Unde } c^2 + \frac{b^2 - c^2}{b^2} u^2 = a^2 - x^2, u^2 = \frac{a^2 - c^2 - x^2}{b^2 - c^2} \times \frac{b^2}{b^2 - c^2} = \frac{c^2 - x^2}{b^2 - c^2} \times \frac{b^2}{f^2}.$$

Adeoque  $KV^2 = b^2 - u^2 = b^2 - \frac{b^2}{f^2} \times \frac{c^2 - x^2}{b^2 - c^2} = b^2 \times \frac{f^2 + x^2 - c^2}{f^2} = \frac{b^2}{f^2} \times \overline{x^2 - g^2}$ . Est autem  $Kk : Vv :: CK : KV$ .

$$\text{Adeoque } Kk = \frac{b dv}{KV} = \frac{b^2}{f} \times \frac{-x dx}{\sqrt{c^2 - x^2} \times \frac{b}{f} \sqrt{x^2 - g^2}} = \frac{-b x dx}{\sqrt{c^2 - x^2} \times \sqrt{x^2 - g^2}}.$$

Quare gravitas particulæ  $A$  versus solidum erit ut  $\int \frac{-3 e b x dx}{x^5 \sqrt{c^2 - x^2} \times \sqrt{x^2 - g^2}} \times L - x$ . Verùm  $L - x =$

$$\int \frac{-3 e b x dx}{x^5 \sqrt{c^2 - x^2} \times \sqrt{x^2 - g^2}} \times L - x.$$

Verùm  $L - x =$

$$\int \frac{-3 e b x dx}{x^5 \sqrt{c^2 - x^2} \times \sqrt{x^2 - g^2}} \times L - x.$$

$$\frac{x^3}{3a^2} + \frac{x^5}{5a^4}, \&c. \text{ Quare gravitas illa erit } \int \frac{-3ebx dx}{3a^2 \sqrt{c^2 - x^2} \times \sqrt{x^2 - g^2}}$$

$$+ \int \frac{-3ebx^3 dx}{5a^4 \sqrt{c^2 - x^2} \times \sqrt{x^2 - g^2}}, \&c. \text{ Sit } z^2 = x^2 - g^2, \text{ et prior summa}$$

$$\text{erit } \int \frac{-ebdz}{a^2 \sqrt{c^2 - g^2 - z^2}}, \text{ secunda erit } \int \frac{-ebx^2 dz}{5a^4 \sqrt{c^2 - g^2 - z^2}} =$$

$$\int \frac{-ebdz \times z^2 + g^2}{5a^4 \sqrt{c^2 - g^2 - z^2}} \text{ Quæ cum subsequentibus summis ad circulares}$$

arcus facillè reducuntur. Atque hinc ratio gravitatis particulæ A versùs hoc solidum ad gravitatem versùs sphaeram super semi-diametrum C A constructam, erit qualis in Propositione assignatur, terminis seriei citissimè decrescentibus, si C F, C f et C g sint admodum parvæ. Si evanescat g, hæc series dabit gravitatem versùs sphaeroidem in æquatore; quæ tamen elegantius investigatur in Prop. III.

III. In Prop. IX. observavimus post Newtonum vim Lunæ ad mare movendum cum vi Solis posse conferri, æstus in syzygiis et quadraturis comparando; eadem ratio obtineri posset conferendo æstus qui contingunt in syzygiis luminarium in diversis distantiis Lunæ a Terra, si æstus essent accuratè proportionales viribus quibus producuntur. Designet L vim Lunæ mediocrem, S vim Solis mediocrem, X et x duas diversas distantias Lunæ a Terra in syzygiis æquinotialibus, Z et z distantias Solis a Terra in iisdem syzygiis, d et D mediocres utriusque distantias; et si Lunæ declinatio nulla sit, atque essent ut vires luminarium, seu ut  $\frac{L d^3}{X^3} + \frac{S D^3}{Z^3}$

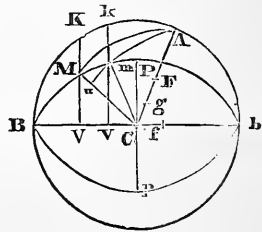

et  $\frac{L d^3}{x^3} + \frac{S D^3}{z^3}$ , hinc comparando, æstus ratio L ad S detegeretur. Sit enim ascensus aquæ in priori casu ad ascensum in posteriori ut m ad n, eritque L ad S ut  $\frac{m D^3}{z^3} - \frac{n D^3}{Z^3}$  ad  $\frac{n d^3}{X^3} - \frac{m d^3}{x^3}$



# INQUISITIO PHYSICA

IN CAUSAM

## FLUXUS AC REFLUXUS MARIS.

A. D. D. EULER, MATHEMATICARUM PROFESSORE, E SOCIETATE  
ACADEMIÆ IMPERIALIS SANCTI-PETERSBURGENSIS.

---

*Cur nunc declivi nudentur littora ponto,  
Adversis tumeat nunc maris unda fretis ;  
Dum vestro monitu naturam consulo rerum :  
Quàm procul a Terris abdita causa latet !  
In Solem Lunamque feror. Si plauditis auso ;  
Sidera sublimi vertice summa petam.*

---

### CAPUT PRIMUM.

#### *De causâ Fluxûs ac Refluxûs Maris in genere.*

§. 1. OMNEM mutationem, quæ in corporibus evenit, vel ab ipsâ motûs conservatione proficisci, vel a viribus motum generantibus, hoc quidem tempore, quo qualitates occultæ causæque imaginariæ penitùs sunt explosæ, nullâ indiget probatione. Hoc autem discrimen quovis oblato phænomeno diligentissimè considerari oportet, ne tam motûs conservationi ejusmodi effectus tribuatur, qui sine viribus oriri nequit, quàm vires investigentur, quæ motum suâ naturâ conservandum producant. Quo quidem in negotio, si debita attentio adhibeatur, errori vix ullus relinquitur locus: cùm ex legibus naturæ satis superque constet, cujusmodi motus vel per se conserventur, vel viribus externis debeantur. Corpus scilicet in motu positum propriâ vi hunc motum uniformiter in directum retinet: atque corpus, quod circa axem convenientem per centrum gravitatis transeuntem motum rotatorium semel est consecutum, eodem motu rotari perpetuò suâ sponte perget: neque hujusmodi motuum causam in ullâ re aliâ, nisi in ipsâ corporum naturâ, quæri oportet. Quocirca si

hujus generis phænomenon fuerit propositum, alia causa investigari non potest, nisi quæ a principio tales motus procreaverit.

§. 2. Hujus generis foret quæstio, si quæreretur causa motûs vertiginis planetarum ac Solis; hic enim sufficeret eam causam assignasse, quæ initio hos motus produxisset, cùm Sol æquè ac planetæ talem motum semel consecuti eundem propriâ vi perpetuò conservare debeant, neque ad hoc phænomenon explicandum vis ulla externa etiam nunc durans requiratur. Longè aliter se res habet, si motus proponatur neque uniformis, neque in directum procedens, cujusmodi est motus planetarum periodicus circa Solem: hoc enim casu minimè sufficit ea vis, quæ initio planetas ad istiusmodi motus impulerit, sed perpetuò novæ virium actiones requiruntur, a quibus tam celeritas quàm directio continuò immutetur: quæ vires, quàm primùm cessarent, subito planetæ orbitas suas desererent, atque in directum motu æquabili avolarent. Quòd si igitur phænomenon quodcunque naturæ proponatur, antè omnia sollicitè est inquirendum, ad quodnam genus id pertineat atque utrum causa in viribus externis sit quærenda, an in ipso subjecto corpore? Quinetiam sæpenuerò usu venire potest, ut effectus utriusque generis in eodem phænomeno multùm sint inter se permixti; quo casu summo studio ii a se invicem discerni antè debebunt, quàm causarum investigatio suscipiatur.

§. 3. His ritè perpensis explicatio Galilei, quam in suis Dialogis de Æstu Maris assignare est conatus, mox concidit; putavit enim fluxum ac refluxum maris tantùm a motibus Terræ rotatorio circa axem et periodico circa Solem oriri, neque aliis viribus tribui oportere, nisi quæ hos motus tantùm producant, cùm conservent. Namque si ponamus Terram solo motu diurno esse præditam, iste motus mare aliter non afficiet, nisi id sub æquatore attollendo, ex quo figura Terræ sphæroidica compressa nascitur, motus verò reciprocus in mari omninò nullus hinc generari poterit. Quòd si autem Terræ insuper motum æquabilem in directum tribuamus, priora phænomena nullo modo afficientur, sed prorsùs eadem manebunt, quemadmodum ex principiis mechanicis clarissimè perspicui licet, quibus constat motum uniformem in directum omnibus partibus systematis cujuscunque corporum æqualiter impressum nullam omninò mutationem in motu et situ partium relativo inferre. Abeat nunc motus iste æquabilis Terræ in directum impressus in circularem vel ellipticum per vires quibus Terra perpetuò ad Solem urgetur; ac ne hoc quidem casu ullus motus reciprocus in mari produci poterit; quod cùm per se est perspicuum, tum etiam ab ipso Galileo non statuitur: ipse enim non tam ex mixtione

motûs vertiginis et periodici æstum maris proficisci est arbitratus, quàm ex motu quocunque progressivo sive rectilineo sive curvilineo, si is cum motu rotatorio combinetur.

§. 4. Quanquàm autem motus Terræ periodicus circa Solem cum motu rotatorio circa axem conjunctus nullum in mari motum reciprocum generare valet, tamen mare, quod si motus esset æquabilis in directum, in quiete persisteret, aliquantùm turbari debebit. Quòd si autem ad vim quâ Terra in orbitâ suâ continetur attendamus, non difficulter mutationem, quam mare ab ea patietur, colligere poterimus. Nam cùm partes Terræ a Sole remotiores minori vi, propiores verò majori sollicitentur, illæ ad majus tempus periodicum, hæc verò ad minus absolvendum cogentur, ex quo partibus Terræ fluidis, ut potè mobilibus, motus ab oriente versùs occidentem secundùm eclipticam inducetur, hancque veram esse causam existimo ac præcipuam cur tam oceanus quàm aër sub æquatore perpetuò habeat fluxum ab ortu versùs occasum. Possem etiam ex eodem principio clarè ostendere tam maris, si omninò liberum esset, quàm aëris celeritatem tantam fore, quâ tempore viginti-quatuor horarum spatium circiter viginti graduum absolvatur; sed cùm hæc inquisitio ad præsentem quæstionem propriè non pertineat, atque inclyta Academia fortassè aliâ occasione quæstiones hùc spectantes sit propositura, uberio-rem explicationem hujus insignis phænomeni eò usque differendam esse censemus; hoc quidem tempore tantùm indicasse contenti, motum Terræ periodicum conjunctim cum motu diurno mari motum aliquem imprimere posse, sed neutiquam motum reciprocum, uti Galileus est arbitratus.

§. 5. Uti in omnibus omninò quæstionibus physicis multò facilius est, quæ non sit causa phænomeni cujuspiam oblata, quàm quæ sit, ostendere; ita etiam præsens quæstio de fluxu ac refluxu maris est comparata, ut non difficulter causas falsò assignatas possimus refellere. Ac primò quidem post eversam Galilei sententiam, explicatio æstûs maris Cartesiana pressioni Lunæ innixa tot tantisque laborat difficultatibus, ut omninò subsistere nequeat. Præterquàm enim quòd istiusmodi pressio aliunde probari nequeat, atque ad hoc solum phænomenon explicandum gratuito assumatur, observationibus etiam minimè satisfacit. In aperto enim ac libero oceano aquam mox post transitum Lunæ per meridianum elevari observamus, cùm secundùm Cartesii sententiam eodem tempore deprimi deberet; neque prætereà hoc modo satis distinctè explicatur, cur Luna sub Terrâ latens eundem ferè effectum exerat, ac si super horizonte ver- setur. Deinde hoc idem negotium non feliciori successu aggressus est Wallisius, causam in communi centro gravitatis Terræ et Lunæ quærens,

cujus explicatio mox satis dilucidè est subversa. Superest denique Newtoni theoria, quæ nemine contradicente phænomenis multò magis est consentanea: at in ea id ipsum quod hoc loco quæritur, causa scilicet physica, non assignatur, sed potiùs ad qualitates occultas referri videtur; interim tamen ne hæc quidem theoria satis est evoluta, ut de ejus sive consensu sive dissensu cum observationibus judicium satis tutum ferri queat.

§. 6. Cùm igitur dubium sit nullum, quin fluxûs ac refluxûs maris causa in viribus externis et realibus sit posita, quæ si cessarent, simul æstus maris mox evanesceret, ubi lateant hæ vires et quomodo sint comparatæ potissimùm nobis erit explicandum, hoc enim est id ipsum, quod celeberrima Academia Scientiarum Regia in quæstione propositâ requirit. Neque verò vires tantummodò indicasse sufficiet, verùm præterea id maximè erit monstrandum, quomodo istæ vires agant, atque hos ipsos effectus, quos observamus, non verò alios producant; in hoc enim totius quæstionis cardo, explicationis scilicet confirmatio, vertitur. Quoniam autem plerumque pluribus viribus excogitandis idem phænomenon explicari potest, studium adhibendum est summum in hac indagatione, ne ad vires inanes atque imaginarias delabamur, quæ in mundo neque sunt neque locum habere possunt. Parum enim scientiæ naturali consulunt, qui quovis phænomeno oblato sibi pro arbitrio mundi structuram peculiarrem effingunt, neque sunt solliciti, utrùm ea compages cum aliis phænomenis consistere queat, an verò secùs. Quòd si enim jam aliundè constet existere in mundo ejusmodi vires, quæ oblato effectui producendo sint pares, frustrà omne studium in conquisitione virium novarum collocabitur.

§. 7. Quoniam autem ad causam cujusque phænomeni detegendam, ad singulas circumstantias sedulò attendere necesse est, ante omnia mirificum consensum æstus maris cum motu Lunæ contemplari conveniet. Non solùm enim insignis harmonia inter æstum maris, ac Lunæ motum diurnum deprehenditur, sed etiam revolutio synodica respectu Solis ingentem affert varietatem. Omnes denique observationes abundè declarant rationem fluxûs et refluxûs maris a situ cùm Lunæ tum etiam Solis conjunctim pendere: ex quo statim pronò ratiocinio consequitur, vires illas æstum maris producentes, quæcunque etiam sint, cùm Lunam potissimùm, tum verò etiam Solem respicere debere. Quamobrem imprimis nobis erit inquirendum, utrum ejusmodi vires Solem et Lunam respicientes, quæ in aquis talem effectum, qualis est æstus maris, producere queant, jure ac ratione statui possint, an secùs. Ac si pluribus modis istiusmodi vires animo concipere liceat, diligenter erit dispiciendum,



quænam cum aliis phænomenis consistere possint nec ne. Quantumvis enim explicatio quæpiam cum phænomenis conspiret, nisi virium, quæ assumuntur, existentia aliundè comprobetur, labili ea omninò innititur fundamento. Quòd si autem contrà, effectus ejusmodi viribus tribuatur quas in mundo reverà existere alia phænomena clarè docuerunt, atque summus explicationis cum experientiâ consensus deprehendatur, dubium erit nullum quin ista explicatio sit genuina et sola vera.

§. 8. Quamvis autem certis viribus Lunæ ac Soli tribuendis phænomenon æstûs maris commodè explicari posset, tamen ob hanc solam causam istiusmodi vires statuere nimis audax videtur: quamobrem imprimis erit dispiciendum, num aliæ rationes ejusmodi vires non solùm admittant, sed etiam actu existere manifestò indicent. Perlustremus igitur vires, quas jam aliundè in mundo vigere novimus, sciscitemurque paucis an ad motum reciprocum oceano inducendum sint idoneæ: tales enim vires si in mundo jam extant, omnis labor in aliis inquirendis impensus irritus foret ac ridiculus. Ac primò quidem si Solem spectamus, motus Terræ annuus omninò declarat Terram perpetuò versùs Solem urgeri, et quasi attrahi, idque fortius in minori distantia, debilius verò in majori; atque adeò hanc Solis vim in Terram rationem tenere reciprocam duplicatam distantiarum: ex quo spontè sequitur non solùm universam Terram, sed etiam singulas ejus partes perpetuò versùs Solem urgeri. Tota quidem Terra æquè fortiter ad Solem sollicitatur, ac si omnis materia in ejus centro esset congesta; interim tamen partes circa superficiem sitæ vel magis vel minùs ad Solem allicientur, quàm totum Terræ corpus, prouti vel minùs vel magis sint remotæ a Sole, quàm centrum Terræ. Hinc igitur fit, ut hæc eadem vis ad Solem tendens aquam modò magis, modò minus trahat, ex quâ alternâ actione motus reciprocus in fluidis necessariò oriri debet. Quocircà ista Solis vis in præsentī negotio neutiquam negligi poterit, cùm ea, si fortè sola causam æstûs maris non constituit, certè effectum aliarum virium necessariò afficere ac turbare debeat.

§. 9. Quemadmodùm autem Terra cum omnibus suis partibus versùs Solem sollicitatur; ita eorum sententia non multùm a veritate abhorre videtur, qui in Lunâ similem vim collocant. Observationes quidem hujusmodi vim in Lunâ non demonstrant sicuti in Sole; cùm motus Terræ in orbitâ suâ a Lunâ omninò non affici deprehendatur: sed si docuerimus eandem vim ad Lunam respicientem, quæ æstui maris producendo sit par, in motu Terræ nullam sensibilem anomaliam producere valere, audacia, quæ fortè in talis vis admissione consistere videbatur, multùm

mitigabitur. Hujusmodi autem vis existentia aliis rationibus, nullo ad æstum maris habito respectu, satis clarè evinci potest; quia enim nullum est dubium, quin Luna ad Terram constanter feratur, ob æqualitatem actionis et reactionis Terram quoque versùs Lunam pelli necesse est. Namque si ponamus Sole penitus sublato, Terræ ac Lunæ omnem motum subito adimi, Luna utique ad Terram accedet; nemo autem non concedet, probè perpensis principiis mechanicis, Terram interea non prorsùs esse quieturam, sed Lunæ obviam ituram, concursumque in communi gravitatis centro contingere: hoc autem evenire non poterit, nisi Terra actu ad Lunam sollicitetur. Deinde in ipsâ Lunâ gravitatem dari similem huic, quam in Terrâ sentimus, negari non potest; nisi enim talis vis in Lunâ vigeret, partes Lunæ fluidæ, cùm ob gravitatem in Terram, tùm ob motum Lunæ circa proprium axem, etsi sit admodùm lentus, et tempori periodico æqualis, jam dudùm avolassent, partesque solidæ consistentiam suam amisissent. Pluribus deniquè aliis rationibus ex naturâ vorticum petitis, magis confirmari posset tale corpus mundanum, cujusmodi est Luna, subsistere non posse, nisi vortice sit cinctum, quo gravitas in id generetur. Quòd si autem gravitationem versùs Lunam concedamus, cur ejus actionem non ad nos usquè admittamus, nulla omninò ratio suadet: quin potiùs ejusmodi vim similem statui conveniet, reliquis in mundo deprehensis, quæ quasi in infinitum porriguntur, atque inversam duplicatam tenent distantiarum rationem.

§. 10. His expositis manifestum est, et quasi experienciâ convictum, Terram cum singulis suis partibus tam versùs Lunam quàm versùs Solem perpetuò sollicitari, atque utramque vim proportionalem esse reciproce quadratis distantiarum. Hæ igitur vires, cùm actu existant, constanterque effectum suum exerant, in præsentî negotio, quo in causam æstûs maris inquirimus, præteriri omninò nequeunt; nisi dilucidè antè sit probatum, eas non solùm fluxum ac refluxum non generare, sed ne quidem quicquam efficere. Si enim istæ vires ullum duntaxat motum reciprocum mari inducere valeant, quantumvis is etiam sit exiguus, atque adeò æstui maris fortassè contrarius, earum tamen ratio necessariò erit habenda, cùm sine illis vera causa, quæcumque sit, neque investigari neque cognosci possit. Neque præterea sanæ rationis præcepta permittunt alias vires excogitare, in iisque causam æstûs maris collocare, antequam evidenter sit demonstratum, binas istas vires Solem Lunamque spectantes, quas non gratuitò assumimus, sed ex certissimis phænomenis in mundo existere novimus, ad fluxum ac refluxum maris producendum non esse sufficientes. In sequentibus autem Capitibus clarris-

simè sumus ostensuri, ab his duabus viribus non solùm in oceano motum reciprocum generari debere, sed etiam eum ipsum, qui æstûs marini nomine insigniri solet: atque hanc ob rem firmiter jam affirmamus veram fluxûs ac refluxûs causam in Solis illis duabus viribus, quarum altera ad Solem est directa, altera ad Lunam, esse positam; hocque simul omnium eorum sententias funditûs evertimus, qui vel aliis omninò viribus idem phænomenon adscribere, vel cum his ipsis alias vires conjugere conantur.

§. 11. Quæstio igitur de causâ fluxûs ac refluxûs maris, prouti ea ab illustrissimâ Academiâ Regiâ est proposita, ad hanc deducitur quæstionem, ut binarum illarum virium, quibus singulæ Terræ partes cùm ad Solem tùm ad Lunam perpetuò urgentur, idque in distantiarum ratione reciproca duplicatâ, causa assignetur physica. Ex quo tractationem nostram bipartitam esse oportebit. Primò scilicet ex principiis mechanicis dilucidè erit ostendendum, a binis illis viribus Solem Lunamque respicientibus cùm fluxum ac refluxum maris generatim oriri debere, tùm etiam hoc modo singula phænomena distinctè explicari posse: hac enim parte absolutâ nullum supererit dubium, quin origo æstûs maris his ipsis viribus, quas actu jam in mundo existere docuimus, debeatur. Deinde verò harum virium causa physica indicari debet, cùm id sit præcipuum, quod inclyta Academia requirit. Quod quidem ad illam partem attinet, in ejus explicatione minimè hæsitamus; et clarissimis certissimisque demonstrationibus evincere pollicemur, per istas vires omnia omninò æstûs maris phænomena absolutissimè explicari posse; quâ in re nulli dubitationi ullus relinquatur locus, cùm tota ad geometriam et mechanicam sublimiorem pertineat, calculoque analytico sit subjecta. Altera verò pars, in scientiam naturalem imprimis incurrens, majori difficultati videtur obnoxia, nec tantæ evidentiae capax; verùm cùm ista res occasione plurimum quæstionum ab Academiâ celeberrimâ antehac propositarum jam tanto studio sit investigata atque absoluta, eam non minori certitudine expedire confidimus.

§. 12. Explosis hoc saltem tempore qualitatibus occultis missaque Anglorum quorundam renovatâ attractione, quæ cum saniori philosophandi modo nullatenùs consistere potest, omnium virium quæ quidem in mundo observantur, duplex statuendus est fons atque origo. Nempe cùm viribus tribuatur vel motûs generatio vel immutatio, iste effectus semper vel ab allisione corporum, vel a vi centrifugâ proficiscitur, quarum actionum utraque facultati, quâ omnia corpora sunt prædita in statu suo sive quietis sive motûs æquabilis in directum perseverandi, debe-

tur. Ob hanc enim ipsam facultatem corpus in motu positum alia corpora, quæ vel ipsius motui directè sunt opposita, vel ejus directionem mutare cogunt, ad motum sollicitat; atque priori casu regulæ collisionis corporum, posteriori verò vis centrifugæ indoles et proprietates oriuntur ac demonstrantur. Cùm igitur omnia corpora terrestria tam versùs Solem, quàm versùs Lunam perpetuò sollicitentur, causa hujus sollicitationis continuo appulsui materiæ cujusdam subtilis, vel vi centrifugæ similis materiæ tribui debet. Priori igitur casu materiam subtilem statui oporteret, quæ constanter summâ rapiditate cùm ad Solem tùm ad Lunam ferretur: hujusmodi verò hypothesis ob maximas difficultates, quibus est involuta, admitti minimè potest. Primò enim perpetuò novis viribus esset opus, quæ materiam subtilem indesinenter versùs Solem Lunamque pellerent, quâ quidem re quæstio non majorem lucem assequeretur. Deinde talis motus per se diu consistere non posset, propter perpetuum materiæ subtilis ad eadem loca affluxum nullumque refluxum, ut taceamus alia maxima incommoda cum istiusmodi positione permixta.

§. 13. Excludâ igitur materiæ subtilis continuâ allisione, tanquam ad vires cùm ad Solem tùm Lunam tendentes producendas minimè idoneâ, alia harum virium causa non relinquitur, nisi quæ in vi centrifugâ consistat. Quemadmodum autem materia subtilis in gyrum acta ac vorticem formans non solùm animo concipi, sed etiam in mundo persistere queat, jam satis superque est expositum, cùm in dissertationibus, quæ cùm quæstio de causâ gravitationis ageretur, laudes illustrissimæ Academiæ merebantur, tùm etiam in aliis operibus; quibus in locis simul dilucidè est ostensum, quomodo ejusmodi vortices comparatos esse oporteat, ut vires centrifugæ fiant quadratis distantiarum a centro vorticis reciproçè proportionales. Quæ res cùm meo quidem judicio jam tam plana sit facta, ut vix quicquam ad præsens institutum attinens adjici queat, vorticum ulteriori examini sine ullâ hæsitatione supersedemus; idque eò magis, quòd celeberrima Academia ejusmodi amplam atque adeò jam confectam digressionem postulare haud videatur. Quoniam enim quæstio de causa gravitatis cùm versùs Terram tùm etiam versùs Solem et planetas jam satis est investigata ac diremta; nunc quidem, si cujuscunque phænomeni causa eò fuerit perducta, ibidem acquiescendum videtur, neque actum agendo denuò in causâ gravitatis investigandâ nimiùm immorari conveniret. Denique in præsentī negotio sufficere posset, si æstûs maris causa adhuc tantis tenebris obvoluta ad alia maximè aperta phænomena reducatur, quorum causa non solùm habetur probabilis, sed

etiam quæ sola sit veritati consentanea, cujusmodi est gravitatio tam versùs Solèm quàm Lunam.

§. 14. Causam igitur fluxûs ac refluxûs maris proximam in binis vorticibus materiæ cujusdam subtilis collocamus, quorum alter circa Solem, alter verò circa Lunam ita circumagatur, ut in utroque vires centrifugæ decrescant in duplicatâ ratione distantiarum a centro vorticis; quæ lex vis centrifugæ obtinebitur, si materiæ subtilis vorticem constituentis celeritas statuatur tenere rationem reciprocam subduplicatam distantiarum a centro vorticis. Quæcunque igitur corpora in istiusmodi vortice posita ad ejus centrum pellentur vi acceleratrice, quæ pariter ac vis centrifuga quadratis distantiarum reciprocè est proportionalis. Vis absoluta autem quâ corpus quodpiam in datâ distantia a centro vorticis collocatum eò urgetur, pendet a celeritate materiæ subtilis absolutâ. Ac primò quidem, quod ad vorticem circa Solem rotatum attinet, ejus vis absoluta ex tempore Terræ periodico cum distantia ejusdem a Sole comparato tanta colligitur, ut corpus, cujus distantia a centro Solis æqualis est semi-diametro Terræ, eò sollicitetur vi, quæ sit 227512 vicibus major, quàm est gravitas naturalis in superficie Terræ. Metiemur autem hanc ipsam vim absolutam cujusque vorticis, per vim, quam idem vortex exerit in distantia a suo centro semi-diametro Terræ æquali: ex quo si vis gravitatis terrestris designetur per 1, erit vis absoluta Solis = 227512, cujus numeri loco brevitatis gratiâ utemur litterâ S. Simili modo vim vorticis Lunam cingentis absolutam indicabimus litterâ L, cujus valorem Newtonus rectè cùm ex ipso fluxu ac refluxu maris, tùm etiam ex præcessionem æquinoctiorum constituisse videtur circiter  $\frac{1}{40}$ . Quare si, positâ Terræ semi-diametro = 1, corporis cujusdam a centro Solis vel Lunæ distantia fuerit x, erit vis, quâ id corpus vel ad Solem sollicitatur vel ad Lunam, vel =  $\frac{L}{xx}$  vel =  $\frac{S}{xx}$ , uti ex indole horum vorticum prona consequentia fluit. In his quidem litterarum S et L determinationibus assumimus mediam Solis a Terra distantiam 20620 semi-diametrorum Terræ, quæ ex parallaxi horizontali 10'' sequitur, Lunæ verò a Terra distantiam mediam 60 semi-diametrorum Terræ; interim tamen vires ad mare movendum hinc ortæ ab his hypothesibus non pendent, uti sequentibus patebit.

§. 15. Quoniam igitur æstum maris per binas vires, quarum altera Solem respicit, altera Lunam, sumus exposituri, facile videri possemus eandem omninò explicationem suscipere, quam Newtonus dedit in suis Principiis Mathematicis Philosophiæ Naturalis. Primùm autem notan-

dum est, quòd si Newtonus veram causam hujus phænomeni assignasset, summoperè absurdum atque absonum foret, novitatis studio aliam causam, quæ certò falsa futura esset, excogitare. Deinde verò Newtonus ne vestigium quidem reliquit, ex quo causa harum virium attractivarum, quas Soli Lunæque tribuit, colligi posset, sed potiùs de causæ physicæ inventionem, qualem Academia Regia potissimum requirit, desperasse videtur; id quod ejus asseclæ apertè testantur, qui attractionem omnibus corporibus propriam esse, neque ulli causæ externæ deberi firmiter asserunt, atque adeò ad qualitates occultas confugiunt. Denique Newtonus deductionem et expositionem omnium phænomenorum ad æstum maris pertinentium minimè perfecit, sed quasi tantum adumbravit; plena enim explicatio tot tamque difficilium Problematum solutionem postulat, quæ Newtonus non est aggressus: cùm enim hujus quæstionis enodatio amplissimos calculos requirat, ipse analysin vitans pleraque tantum obiter indicasse contentus fuit; ob quem defectum plurimis adhuc dubiis circa ipsius explicationem est relictus. Neque enim in his viribus veram æstus maris causam contineri antè certum esse potest, quàm absoluto calculo perfectus consensus phænomenorum cum theoriâ fuerit declaratus.



## CAPUT SECUNDUM.

### *De viribus Solis et Lunæ ad Mare movendum.*

§. 16. **E**FFECTUS, quos vires cùm Solis tùm Lunæ antè stabilitæ in Terram exerunt, ad duo genera sunt referendi: quorum alterum eos complectitur effectus quos Sol ac Luna in universam Terram tamquam unum corpus consideratam exercet; alterum verò eos, quos singulæ Terræ partes a viribus Solis ac Lunæ patiuntur. Ad effectus prioris generis investigandos, omnis Terræ materia tanquam in unico puncto, centro scilicet gravitatis, collecta consideratur, ac tam ex motu insito quàm viribus sollicitantibus motus Terræ progressivus in suâ orbitâ determinari solet. Ex hocque principio innotuit vim hanc Solis efficere, ut Terra circa Solem in orbitâ ellipticâ circumferatur, vim Lunæ autem tam esse debilem, ut vix ac ne vix quidem ullam sensibilem perturbationem in motu Terræ annuo producere valeat. Contrà autem docebitur, vim Lunæ ad partes Terræ inter se commovendas ac mare agitantum multò esse fortiozem vi Solis; ex quo plerisque primo intuitu summè

paradoxon videatur, quòd vis Lunæ in priori casu respectu vis Solis evanescat, cùm tamen eadem casu posteriori multum excedat vim Solis. Sed mox, cùm effectus utriusque generis diligentius evolvemus et perpendemus, satis dilucidè patebit, eos inter se maximè discrepare, atque a vi, quæ in universam Terram minimum exerat effectum, maximam tamen agitationem partium Terræ inter se oriri posse et vicissim.

§. 17. Ad illum autem harum virium effectum, qui in commotione partium Terræ inter se consistit, dijudicandum, ante omnia probè notari oportet, si singulæ Terræ partes viribus æqualibus et in directionibus inter se parallelis sollicitentur, eo casu nullam omnino commotionem partium oriri, etiamsi sint maximè fluidæ nulloque vinculo invicem connexæ, sed totum virium effectum in integro tantum corpore movendo consumtum iri; perindè ac si totum Terræ corpus vel in unico puncto esset conflatum, vel ex materiâ firmissimè inter se connexâ constaret. Ex quo manifestum est partes Terræ saltem fluidas, quæ viribus cedere queant, inter se commoveri non posse, nisi a viribus dissimilibus urgeantur: atque hanc ob rem non magnitudo virium partes Terræ sollicitantium, sed potiùs dissimilitudo, quâ cùm quantitatis tàm directionis ratione inter se discrepant, eum effectum, quo situs partium mutuus perturbetur, producit. Ita vis Solis, etsi est maxima, tamen ob insignem distantiam partes Terræ ferè æqualiter afficit, contrà verò vis Lunæ ob propinquitatem admodùm inæqualiter: unde a Lunâ multò major agitatio oceani resultat, quàm a Sole, quamvis ea vis, quæ ad Solem tendit, insigniter major sit alterâ Lunam respiciente. Atque hoc pacto dubium antè allatum funditùs tollitur, hocque adhuc planius fiet, si utriusque vis effectus ad calculum revocabimus.

§. 18. Ad inæqualitatem igitur virium quibus singulæ Terræ partes vel a Sole vel a Luna sollicitantur, definiendam, ante omnia vim, quâ universa Terra, si in suo centro gravitatis esset concentrata, afficeretur, determinari oportet, hæcque est ea ipsa vis, quæ Terræ motum progressivum in sua orbita respicit et turbat; deindè dispiciendum est, quantum vires, quibus singulæ Terræ partes urgentur, tàm ratione quantitatis quàm directionis ab illâ vi totali discrepent. Quòd si enim nulla deprehendatur differentia, partes quoque singulæ situm suum relativum inter se retinebunt; at quò major erit differentia inter vires illas singulas partes sollicitantes, eò magis eæ inter se commovebuntur, situm relativum permutabunt. In hac autem investigatione, simul gravitatis naturalis, quâ omnia corpora versùs centrum Terræ tendunt, ratio est habenda; hæc enim vis in causa est, quòd quantumvis vires Solis et Lunæ in

diversis Terræ regionibus sint inæquales, æquilibrîi tamen status detur, in quo partes tandem singulæ conquiescant, neque perpetuò inter se agitari pergant. Atque hanc ob rem singulæ Terræ partes a tribus viribus sollicitatæ considerari debebunt, primò scilicet a propriâ gravitate, quâ directè deorsum nituntur; tùm verò a vi, quâ ad Solem urgentur, ac tertio a vi versùs Lunam directâ; hæque tres vires, cujusmodi phænomena quovis tempore in partibus Terræ fluidis gignant, erit investigandum.

§. 19. Quò igitur vim totalem, quâ Terra vel a Sole vel a Lunâ urgetur, definiamus, consideremus primùm peripheriam circuli M N tanquam ex materiâ homogeneâ conflatam, cujus centro P verticaliter immineat Sol vel Luna in S, ita ut recta P S ad planum circuli M N sit perpendicularis. Sit circuli hujus radius P M = y, et distantia S P = x, ac vis sive Solis sive Lunæ absoluta = S. His positis elementum peripheriæ M m pelletur ad S in directione M S vi acceleratrice =  $\frac{S}{M S^2} = \frac{S}{x x + y y}$ ,

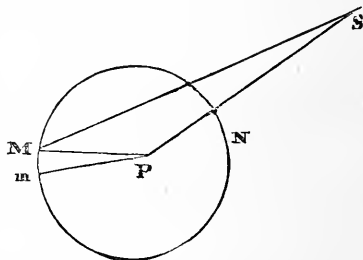

positâ cùm vi gravitatis naturalis in superficie Terræ = 1, tùm etiam semidiametro Terræ = 1: atque hanc ob rem elementum M m versùs S nitetur vi =  $\frac{S \times M m}{x x + y y}$ . Resolvatur hæc vis in binas laterales, quarum

alterius directio cadat in M P, alterius verò sit parallela directioni P S; atque evidens erit vires omnes M P per totam peripheriam se mutuò destruere, alterarum verò mediam directionem cadere in P S, ac vim his omnibus æquivalentem iisdem conjunctim sumtis fore æqualem. Trahetur autem elementum M m in directione ipsi P S parallela vi =  $\frac{S x \times M m}{(x x + y y)^{\frac{3}{2}}}$ ,

unde positâ ratione radii ad peripheriam = 1 :  $\pi$  tota circuli M N peripheria, quæ erit =  $\pi y$ , urgebitur seu quasi gravitabit versùs S in ipsâ directione P S vi =  $\frac{\pi S x y}{(x x + y y)^{\frac{3}{2}}}$ . Vis autem acceleratrix quâ hæc peripheria circuli versùs S sollicitabitur, prodibit, si vis motrix inventa dividatur per massam movendam, quæ est =  $\pi y$ , eritque =  $\frac{S x}{(x x + y y)^{\frac{3}{2}}}$ .

§. 20. Hoc præmisso, contemplemur superficiem sphæricam genitam



conversione circuli  $A M B$  circa diametrum  $A B$ ; sitque semi-diameter  $A C = B C = r$ ; erit ipsa superficies =  $2 \pi r r$ . Jam attrahatur hæc superficies ad Solem Lunamve in  $S$ , existente distantia  $S C = a$ ; atque ad vim totalem seu conatum quo integra superficies ad  $S$  tendet, inveniendum, concipiatur annulus genitus conversione elementi  $M m$  circa diametrum  $A B$ , quæ protensa per  $S$  transeat. Positis igitur  $S P = x$ ,  $P M = y$ , erit per §. præced. conatus hujus annuli in directione  $P S = \frac{\pi S x y \cdot M m}{(x x + y y)^{\frac{3}{2}}}$ . At posito  $P p = d x$ , erit  $M m = \frac{r d x}{y}$ , et  $x x + y y$

=  $2 a x - a a + r r$ , unde annuli conatus versùs  $S$  erit =  $\frac{\pi S r x d x}{(2 a x - a a + r r)^{\frac{3}{2}}}$ , cujus integrale

est =  $C + \frac{\pi S r (a x - a a + r r)}{a^2 \sqrt{(2 a x - a a + r r)}}$ , ex quo conatus

portionis superficiæ sphaericæ conversione arcus  $A M$  ortæ prodibit =  $\frac{\pi S r r}{a a} +$

$\frac{\pi S r (a x - a a + r r)}{a^2 \sqrt{(2 a x - a a + r r)}}$ . Quare si ponatur  $S P$

=  $S B$  seu  $x = a + r$ , emerget conatus totius superficiæ sphaericæ =  $\frac{2 \pi S r r}{a a}$ : hincque

cùm ipsa superficies sit =  $2 \pi r r$ , erit vis acceleratrix quâ superficies sphaerica actu versùs  $S$  tendet =  $\frac{S}{a a}$ , ideóque tanta, quanta foret, si tota

superficies in centro  $C$  esset collecta.

§. 21. Cùm igitur superficies sphaerica perinde ad Solem sive Lunam in  $S$  sollicitetur, ac si tota in ipso centro esset conflata, hæc proprietas ad omnes superficies sphaericas, ex quibus integra sphaera composita concipi potest, patebit, dummodo singulæ hæc superficies ex materiâ homogeneâ constent, sive quod eodem redit, ipsa sphaera in iisdem a centro distantis sit æquè densa. Hanc ob rem ejusmodi sphaera quoque perinde ad  $S$  in directione  $P S$  urgebitur, ac si tota ipsius materia in centro  $C$  esset concentrata; hæcque proprietas non solùm in ejusmodi sphaeras competit, quæ totæ ex materiâ uniformi sunt confectæ, sed etiam ut jam indicavimus, in tales, quæ ex materiâ constant difformi, dummodo in æqualibus a centro distantis, materia circumquaque sit homogœna seu saltem ejusdem densitatis. Cùm igitur Terram sibi repræsentare liceat tanquam sphaeram, si non ex uniformi materiâ conflata, tamen sine ullo errore ita

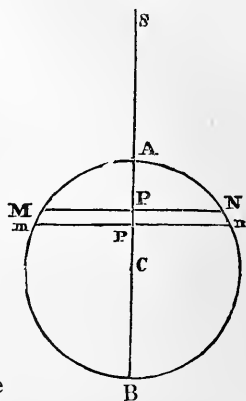

comparatam, ut in æqualibus circa centrum intervallis materiam æquè densam includat, Terra quoque universa tam a Sole quàm a Lunâ æquè sollicitabitur, ac si omnis ejus materia in centro esset collecta. Quamquam enim nunc quidem accuratissimis ab illustrissimâ Academiâ Regiâ institutis passim mensuris satis est demonstratum, Terræ figuram ad polos esse compressam, tamen tantilla a perfectâ spherâ aberratio, in aliis quidem negotiis maximi momenti, in hoc instituto tutò negligi potest. Parique ratione, etiamsi Terra in æqualibus a centro distantis non sit æquè densa, tamen differentia certè non est tanta, ut error sensibilis inde sit metuendus.

§. 22. Ut igitur vires inveniantur, quæ tendant ad situm partium Terræ relativum immutandum, definienda est vis acceleratrix, quâ centrum Terræ sive ad Solem sive ad Lunam urgeatur: quâ cognitâ, si comperiantur omnes Terræ partes æqualibus viribus acceleratricibus et in directionibus parallelis ugeri, nulla omnino sitûs mutatio, nullaque proinde maris agitatio orietur. Sed Terra in se spectata omnium partium situm mutuum invariatur conservabit. At si vires, quibus singulæ partes a Sole aut Lunâ urgentur, discrepent a vi centrum Terræ afficiente, tam ratione quantitatis quàm directionis, tum nisi firmissimè inter se sint connexæ, in situ suo mutuo perturbari debebunt. Hocque casu aquæ, quæ ob fluiditatem vi etiam minimæ cedunt, sensibilibus agitabuntur, atque affluendo defluendoque aliis locis elevabuntur, aliis deprimentur. Cùm autem iste motus, qui in singulis Terræ partibus generatur, a differentiâ inter vires centrum Terræ et ipsas partes sollicitantes proficiscatur, propria vis, quâ quæque particula agitabitur, innotescet, si a vi acceleratrice illam particulam sollicitante auferatur vix acceleratrix, quam centrum Terræ patitur: hæcque subtractio ita instituitur, ut cuique particulæ præter vim actu eam sollicitantem alia vis æqualis illi, quam centrum perpetitur, in directione contrariâ applicata concipiatur: tum enim vis quæ ex compositione harum duarum oritur, erit vera vis particulam illam de loco suo deflectens.

§. 23. Consentanea est hæc reductio principiis mechanicis, quibus statuitur motum relativum in systemate quocunque corporum et a quibuscunque viribus sollicitatorum manere invariatur, si non solùm toti systemati motus æquabilis in directum simul imprimatur, sed etiam singulis partibus vires æquales quarum directiones sint inter se parallelæ, applicentur. Nostro igitur casu motus intestinus partium Terræ non turbabitur, si singulis particulis vires æquales in directionibus parallelis applicemus ut fecimus: quòd si autem istæ vires æquales sint illi, quâ tota

Terra seu centrum sollicitatur, et contrariæ, hoc ipso Terræ motum curvilineum et inæquabilem, quippe qui ab iisdem viribus oritur, admemus. Quare si insuper toti Terræ motum æqualem et contrarium illi, quo actu fertur, impressum concipiamus, obtinebimus totam Terram quiescentem, atque etiam nunc partes perinde agitabuntur et inter se commovebuntur, ac si nullas istiusmodi mutationes intulissetus. Quilibet autem facilè percipiet, quantum ex hâc reductione subsidium assequamur; multò enim facilius erit mutationes, quæ in ipsâ Terrâ accidunt, percipere atque explicare, si centrum Terræ constituatur immotum, quàm si totalis motus singularum partium motibus esset permixtus. Hanc ob rem istâ reductione quâ centrum Terræ in quietem redigitur, perpetuò utemur, quò phænomena æstûs maris, prouti in Terrâ immotâ sentiri debent, eliciamus, quippe qui est casus naturalis, ad quem omnes observationes sunt accommodatæ, omnes verò theoriæ accommodari debent.

§. 24. Concipiatur nunc Terra tota tanquam globus *A D B E* urgeri ad Solem Lunamve in *S* existentem, cujus vis absoluta seu ea, quam in distantîâ a centro suo *S* semi-diametro Terræ æquali exerit, sit = *S*, distantia verò centri Terræ *C* ab *S* seu *C S* ponatur = *a*; eritque vis acceleratrix, quâ tota Terra tanquam in *C* collecta sollicitabitur in directione *C S*, =  $\frac{S}{a a}$ .

Contemplemur jam particulam Terræ quamcunque *M* cujus situs ita sit definitus, ut sit *C P* = *x* et *P M* = *y*, existente *M P* normali ad *C S*; hinc igitur habebitur *S P* = *a* — *x* et *S M* =  $\sqrt{((a - x)^2 + y^2)}$ . Vis igitur acceleratrix, quâ particula *M* versùs *S* pelletur, erit =

$$\frac{S}{(a - x)^2 + y^2};$$

a quâ cum auferri debeat vis,

quâ tota Terra versùs *S* nititur, concipienda est particulæ *M* applicata vis =  $\frac{S}{a a}$  in directione *M N* ipsi *C S* parallela et opposita; quæ duæ vires particulam *M* æquè afficient ac si universa Terra quiesceret vel uniformiter in directum moveretur, qui casus ab illo non differt. Ex his igitur ambabus viribus conatus innotescet, quo particula *M* a vi ad *S* directa de loco suo recedere annitetur: ad ipsum autem motum definiendum insuper vis gravitatis erit respicienda: et quia hæc particula non est

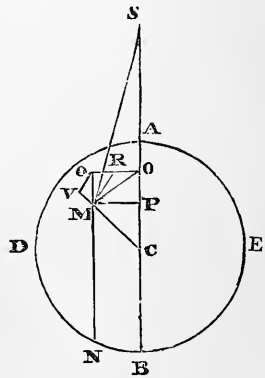

libera, sed quaquaversus materiâ terrestri circumdata, investigari oportet, quantum ista materia effectum viribus sollicitantibus concedat.

§. 25. Quoniam autem in hoc Capite nobis nondum est propositum in ipsum effectum ab his viribus oriundum inquirere, sed tantum conatum evolvere atque explorare; diligentius perpendemus, cujusmodi vires ex combinatione harum potentiarum particulam M sollicitantium resultent. Hunc in finem resolvatur vis M S in duas laterales, quarum alterius directio parallela sit ipsi C S, altera verò in M P cadat: ex quo reperietur vis illa particulam M in directione M Q urgens

$$= \frac{S(a-x)}{((a-x)^2 + y^2)^{\frac{3}{2}}}; \text{ altera verò vis in direc}$$

$$\text{tione M P trahens} = \frac{S y}{((a-x)^2 + y^2)^{\frac{3}{2}}}. \text{ Cùm}$$

autem particula M insuper trahatur in directione M N vi =  $\frac{S}{a}$ , tres istæ vires a Sole Lu-

nâve in S existente reducentur ad duas, quarum altera in directione M Q urgens erit =

$$\frac{S(a-x)}{((a-x)^2 + y^2)^{\frac{1}{2}}} - \frac{S}{a^2}, \text{ altera verò directio-}$$

$$\text{nem habens M P} = \frac{S y}{((a-x)^2 + y^2)^{\frac{3}{2}}}. \text{ Quare}$$

si rectæ M Q et M P his viribus proportionales capiantur, et rectangulum M Q O P compleatur, exprimet diagonalis M O tam directionem quam quantitatem vis ex tribus præcedentibus ortæ: erit autem anguli O M P

$$\text{tangens} = \frac{a-x}{y} \frac{((a-x)^2 + y^2)^{\frac{1}{2}}}{a^2 y}; \text{ quo cognito, si fiat ut M P ad}$$

M O ita  $\frac{S y}{((a-x)^2 + y^2)^{\frac{3}{2}}}$  ad quartam, hæc ipsa quarta proportionalis erit vis particulam M in directione M O sollicitans, quæ oritur a vi ad S tendente.

§. 26. Ut autem istæ vires facilius cum gravitate naturali, cujus directio est M C, conjungi queant, resolvantur eæ in binas, quarum altera in ipsam directionem M C cadat, alteriùs verò directio sit M R normalis ad M C. Ad hoc commodissimè præstandum, resolvatur vis M S primum in duas, quarum altera ut antè directionem habeat ipsi C S parallelam, alteriùs verò directio in ipsam M C incidat. Cùm igitur sit M C

$$= \sqrt{(x^2 + y^2)} \text{ erit prior vis} = \frac{S a}{((a-x)^2 + y^2)^{\frac{3}{2}}}, \text{ posterior verò} =$$

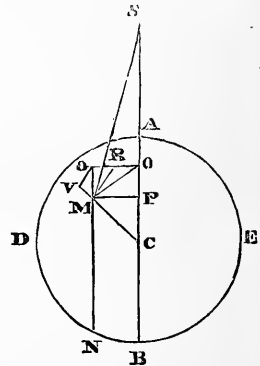

$\frac{S \sqrt{(x^2 + y^2)}}{((a-x)^2 + y^2)^{\frac{3}{2}}}$  quâ vis gravitatis augebitur. At si a priori auferatur

vis =  $\frac{S}{a^2}$ , remanebit vis particulam M in directione M Q sollicitans =

$\frac{S a}{((a-x)^2 + y^2)^{\frac{3}{2}}} - \frac{S}{a^2}$ . Jam ex Q in C M productam demittatur

perpendicularum Q V, eritque ob similitudinem triangulorum Q V M et M P C vis gravitati contraria secundum directionem M V agens ex vi

M Q orta =  $\frac{S a x}{((a-x)^2 + y^2)^{\frac{3}{2}} \sqrt{(x^2 + y^2)}} - \frac{S x}{a^2 \sqrt{(x^2 + y^2)}}$ , unde

omninò particula M a vi ad S tendente versùs C urgebitur vi =  $\frac{S x}{a^2 \sqrt{(x^2 + y^2)}} - \frac{S (a x - x x - y y)}{((a-x)^2 + y^2)^{\frac{3}{2}} \sqrt{(x^2 + y^2)}}$ . Præterea verò

eadem particula M in directione M R ad M C normali sollicitabitur vi =  $\frac{S a y}{((a-x)^2 + y^2)^{\frac{3}{2}} \sqrt{(x^2 + y^2)}} - \frac{S y}{a^2 \sqrt{(x^2 + y^2)}}$ .

§. 27. Tametsi istæ expressiones tantoperè sint compositæ, ut parum ex iis ad usum deduci posse videatur, tamen si consideremus distantiam Lunæ a Terrâ, multò magis autem distantiam Solis, vehementer-excedere quantitatem Terræ, ac propterea quantitates x et y respectu quantitatis a exiguas admodum esse; per approximationem satis commodas

formulas ex iis derivare licebit. Cùm enim sit proximè  $\frac{1}{((a-x)^2 + y^2)^{\frac{3}{2}}}$   
 $= (a^2 - 2 a x + x^2 + y^2)^{-\frac{3}{2}} = \frac{1}{a^3} + \frac{3 (2 a x - x x - y y)}{2 a^5} +$   
 $\frac{15 (2 a x - x x - y y)^2}{8 a^7}$ , loco  $\frac{1}{((a-x)^2 + y^2)^{\frac{3}{2}}}$  satis tutò substitui

poterit  $\frac{1}{a^3} + \frac{3 x}{a^4} + \frac{3 (4 x x - y y)}{2 a^5}$ . Ex his autem obtinebitur vis, quâ

particula M præter gravitatem a vi Solis sive Lunæ in S existentis ad centrum Terræ C in directione M C urgetur, =  $\frac{S (y y - 2 x x)}{a^3 \sqrt{(x^2 + y^2)}} +$

$\frac{3 S x (3 y y - 2 x x)}{2 a^4 \sqrt{(x^2 + y^2)}}$ . Præterea autem eadem particula M sollicitabi-

tur in directione M R ad M C normali, vi =  $\frac{3 S x y}{a^3 \sqrt{(x^2 + y^2)}} +$

$\frac{3 S y (4 x x + y y)}{2 a^4 \sqrt{(x^2 + y^2)}} = \frac{3 S y}{a^3 \sqrt{(x^2 + y^2)}} \left( x + \frac{4 x x - y y}{2 a} \right)$ . Atque

cùm in his formulis termini primi posteriores multis vicibus excedant, rem crassiùs inspiciendo, particula M a vi Solis Lunæve secundum M C

$$\text{urgetur vi} = \frac{S(y y - 2 x x)}{a^3 \sqrt{(x^2 + y^2)}}, \text{ in directione verò M R vi} = \frac{3 S x y}{a^3 \sqrt{(x^2 + y^2)}}$$

§. 28. Ex his igitur postremis formulis intelligitur ab actione Solis sive Lunæ in S existentis gravitatem particulæ M augeri si ejus situs respectu rectæ S C ita fuerit comparatus, ut sit  $y y > 2 x x$  hoc est tangens anguli M C P  $> \sqrt{2}$ posito sinu toto = 1, contrà verò gravitatem diminui, si fuerit  $y y < 2 x x$ . Quare cùm angulus cujus tangens est =  $\sqrt{2}$  contineat  $54^\circ. 45'$ . circiter, si concipiatur circulus Terræ maximus quicumque A D B E, cujus planum per punctum S transeat, in eoque ducantur rectæ F C I et G C H, quæ cum rectâ S A B angulos constituent  $54^\circ. 45'$ .; tùm omnes Terræ particulæ in spatiis F C H et G C I sitæ gravitatis naturalis augmentum accipient, reliquæ verò particulæ in spatiis F C G et H C I positæ decrementum gravitatis patientur. Atque hinc, quâcumque Terræ particulâ propositâ, definiri poterit, quantum ejus gravitas a Sole Lunâve in S existente vel augeatur vel diminuatur. Altera verò vis, quâ particula M in directione horizontali M R urgetur, (vide figuram ad pag. 262.) affirmativa erit, in eamque plagam, quæ in figura repræsentatur, verget, si quantitates x et y ambæ fuerint vel affirmativæ vel negativæ: contrariumque eveniet, si earum altera sit affirmativa, altera negativa. Quare si particula M sita fuerit vel in quadrante A C D vel A C E, tum vis horizontalis ad rectam C A tendet; contrà verò hæc vis ad radium C B dirigetur, si particula M sit vel in quadrante B C D vel B C E constituta. Ex quibus perspicitur effectus vel Solis vel Lunæ in ambo hemisphæria, superius scilicet D A E et inferius D B E, inter se esse ferè similes; quæ similitudo quoque in ipso æstu maris observatur.

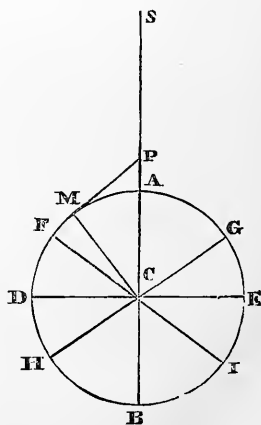

§. 29. Ponamus nunc particulam M in ipsâ Terræ superficie esse constitutam, eritque  $\sqrt{(x^2 + y^2)} = 1$  ob Terræ semi-diametrum = 1. Quare si particula M fuerit posita in M, existente anguli A C M sinu = y et cosinu = x, ejus gravitas naturalis acceleratrix a Sole Lunâve in S augebitur vi =  $\frac{S(y^2 - 2 x x)}{a^3}$ , secundùm horizontem autem in directione

M R urgebitur vi =  $\frac{3 S x y}{a^3}$ . Gravitas igitur maximè augebitur, si particula M posita fuerit in D vel E, quibus in locis punctum S in horizonte apparet; ibi verò gravitatis augmentum erit =  $\frac{S}{a^3}$ . In punctis autem A et B, quæ punctum S vel in suo zenith vel nadir positum habent, maximum deprehendetur gravitatis decrementum, quod scilicet erit =  $\frac{2 S}{a^3}$ ; ita ut maximum gravitatis decrementum, duplò majus sit quàm maximum incrementum. Vis autem horizontalis  $\frac{3 S x y}{a^3}$  maxima evadet, si angulus A C M fuerit semi-rectus, id quod accidit in iis Terræ regionibus, in quibus punctum S conspicitur vel 45°. gradibus supra horizontem elevatum, vel tantundem sub horizonte depressum latet: his igitur casibus ob  $x y = \frac{1}{2}$  fiet vis horizontalis =  $\frac{3 S}{2 a^3}$ . Hujus ergo vis effectus in hoc consistet, ut directio gravitatis mutetur, atque versùs rectam S C inclinatur angulo cujus tangens est =  $\frac{3 S}{2 a}$ , existente sinu toto = 1, quia gravitatem unitate designamus.

§. 30. Hæ itaque vires si satis essent magnæ, in ponderibus utique sentiri deberent, ac prior quidem gravitatem naturalem vel augens vel diminuens in oscillationibus pendulorum animadverti deberet, eorum motum vel accelerando vel retardando; posterior verò vis situm pendulorum quiescentium verticalem de hoc situ deflecteret, atque ad horizontem inclinatum efficeret. Quoniam autem hujusmodi perturbationes non observamus, operæ pretium erit dilucidè monstrare vires illas tam esse exiguas, ut hi effectus sensus nostros omninò effugiant. Primùm igitur cùm pro Sole sit  $S = 227512$  atque  $a = 20620$ , erit  $\frac{S}{a^3} = \frac{1}{385355701}$ ; pro Lunâ autem quia est  $S = \frac{1}{40}$  et  $a = 60$ , erit  $\frac{S}{a^3} = \frac{1}{8640000}$ ; ex quo vis Lunæ plus quàm quater major est vi Solis, cæteris paribus; atque si Solis et Lunæ vires prorsùs conspirant, erit ex iis conjunctim  $\frac{S}{a^3} = \frac{1}{7057700}$  seu proximè =  $\frac{1}{7000000}$ . Hinc maxima gravitatis diminutio, quæ quidem oriri poterit, erit =  $\frac{1}{3500000}$ .

maximum verò incrementum =  $\frac{1}{7000000}$ ; unde numerus oscillationum ejusdem penduli eodem tempore editarum, illo casu erit ut  $\sqrt{1 - \frac{1}{3500000}}$  seu  $1 - \frac{1}{7000000}$  hoc verò casu ut  $\sqrt{1 + \frac{1}{7000000}}$  seu  $1 + \frac{1}{14000000}$ . Numeri ergo oscillationum ab eodem pendulo eodem tempore absolutarum, cùm gravitas maximè est diminuta, et cùm maximè est aucta, tenebunt rationem ut 13999998 ad 14000001, hoc est ut 4666666 ad 4666667, ex quo satis perspicitur differentiam hanc minimè percipi posse. Similis autem omninò est ratio alterius phænomeni declinationis scilicet a situ verticali comparata, quæ nunquam ad 5''' exsurgere potest.

~~~~~

CAPUT TERTIUM.

De Figurâ, quam vires cùm Solis, tùm Lunæ, Terræ inducere conantur.

§. 31. CUM igitur in Capite præcedente vires tam a Sole quàm a Lunâ oriundas determinaverimus, quibus singulæ Terræ particulæ ad situm relativum cùm inter se tùm respectu centri, quod in hoc negotio tanquam quiescens consideratur, immutandum sollicitantur; ordo requiret, ut jam in ipsum motum, quo singulæ particulæ inter se commoveri debeant, inquireremus. Verùm cùm hæc investigatio sit altioris indaginis, atque opus habeat principiis mechanicis ad motum partium inter se respicientibus, qualia vix usquam adhuc reperiuntur; in hoc Capite rem secundùm principia statica ulteriùs persequi pergamus, ac figuram determinemus, quam vires Solis et Lunæ cùm seorsim tùm etiam conjunctim inducere conantur. Hunc in finem Terram undequaque materiâ fluidâ seu aquâ cinctam contemplabimur, quò sollicitationibus obedire ac figuram iis convenientem actu induere queat. In hoc scilicet negotio Solem et Lunam pariter ac ipsam Terram quiescentes concipimus, ita ut inter se perpetuò eundem situm relativum conservent, quo pacto Terræ ab actionibus Solis ac Lunæ figura permanens mox induetur, quam tamdiu retinebit, quoad item situs relativus duret. Perspicuum autem est cognitionem hujus figuræ magno futuram esse adjumento ad ejusdem figuræ transmutationem definiendam, si tam Soli quàm Lunæ motus tribuatur.

§. 32. Consideremus igitur primùm Terram in statu suo naturali, in quem se solâ vi gravitatis composuit; in quo, cùm habitura sit figuram sphaericam, repræsentet circulus *A D B E* seu potiùs globus ejus rotatione ortus Terram, quam præterea undique aquâ circumfusam ponimus. Versetur jam Sol vel Luna in *S*, a cujus vi cùm gravitas naturalis tam in *A* quàm in *B* diminuatur, in *D* verò et *E* augeatur, manifestum est Terram seu potiùs aquam illi circumfusam elevatum iri in *A* et *B*, contrà verò in *D* et *E* deprimi, idque eousque, quoad sollicitationes a Sole Lunâve in *S* oriundæ cum vi gravitatis ad æquilibrium fuerint redactæ. Sit itaque curva *a d b e* ea figura, quæ circa axem *a b* rotata generet Terræ formam, quam a vi ad *S* directâ tandem recipiet, atque cùm aquæ nunc ponantur in æquilibrio constitutæ, necesse est ut directio media omnium sollicitationum, quibus singulæ Terræ particulæ in supremâ superficie sitæ urgentur, ad ipsam superficiem sit normalis. Quare si particulam quamcunque *M* spectemus, ea primùm a gravitate naturali in directione *M C* urgetur deorsùm, idque vi, quam constanter ponimus = 1; quippe quæ est ipsa gravitas in superficie Terræ, eò quòd elevatio vel depressio particulæ distantiam ejus a centro Terræ, a quâ variatio gravitatis pendet, sensibiliter non immutat. Deinde verò eadem particula *M* a vi in *S* existente sollicitatur duplici vi, quarum alterius directio in ipsam *M C* incidit, alterius verò in *M R* normalem ad *M C*. Quocirca trium harum virium mediam directionem incidere oportet in rectam *M N* normalem ad curvam a *M d*, quo ipso natura hujus curvæ determinabitur.

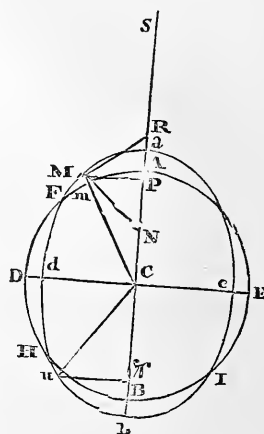

§. 33. Dubium hîc subnasci posset, quod cùm ad præsens institutum omnium virium, quibus singulæ particulæ sollicitantur, ratio haberi debeat, eam hîc negligamus, quæ a vi centrifugâ motûs Terræ diurni oritur, quippe quæ non solùm non est infinitè parva, sed multis vicibus major, quàm vires quæ vel a Sole vel Lunâ resultant: sed quia hæc vis constantem producit effectum, Terræ scilicet figuram sphaeroidicam ad polos compressam, mutationem, quæ in fluxu ac refluxu maris observatur, sensibiliter afficere nequit. Deinde quamvis hîc figuram Terræ sphaericam ponamus, tamen in aberrationem præcipuè ab hac figurâ tam a Sole quàm Lunâ oriundam inquirimus: manifestum autem est, quantum figura aquæ ob vires Solis Lunæve a sphaericâ recedat, tautundem

aquæ figuram admissio motu diurno Terræ a figurâ sphæroidicâ esse discrepaturam. Quâ propter in hoc negotio sufficere potest, si, Terrâ instar sphæræ perfectæ consideratâ, definiamus quantam differentiam in aquæ figurâ vires cùm Solis tùm Lunæ producant: hâc enim determinatâ, si Terræ motus vertiginis restituatur, perspicuum erit totam figuram sub æquatore intumescere, sub polis autem subsidere; ita tamen ut ubique eadem vel elevatio vel depressio aquæ a viribus Solis Lunæve maneat. Namque si ulla etiam varietas in æstu maris a motu vertiginis Terræ proficiscatur, ea calculo monstrante nusquam major esse potest parte $\frac{1}{289}$ æstus totalis; tantilla autem differentia notari non meretur, neque ob eam causam operæ pretium est tam complicatos et abstrusos calculos inire, ad quos perveniretur, si Terræ figura naturalis a sphæricâ diversa poneretur, atque insuper vis centrifuga a motu vertiginis Terræ in computum duceretur.

§. 34. Ad curvam igitur a M d b, cui ea quæ ex alterâ parte axis a b similis est et æqualis, determinandam, ponatur vis absoluta sive Solis sive Lunæ in S existentis = S, distantia C S = a, ac ducta semi-ordinata M P vocetur C P = x, et P M = y. Ex præcedenti igitur Capite habebitur vis, quâ punctum M vel a Sole vel Lunâ versùs C urgebitur = $\frac{S(y y - 2 x x)}{a^3 \sqrt{(x x + y y)}}$, insuper autem idem punctum M sollicitabitur in direc-

tione M R normali ad M C vi = $\frac{3 S y x}{a^3 \sqrt{(x x - y y)}} + \frac{3 S y (4 x x - y y)}{2 a^4 \sqrt{(x x + y y)}}$.

Præter has verò vires punctum M gravitate naturali deorsum pellitur vi = 1 secundùm directionem M C, ita ut punctum M ab omnibus his viribus conjunctim in directione M C deorsum urgeatur vi = 1 + $\frac{S(y y - 2 x x)}{a^3 \sqrt{(x x + y y)}}$ ubi ob 1 sequens terminus tutò negligi potest, et in

directione M R vi = $\frac{3 S y x}{a^3 \sqrt{(x x + y y)}} + \frac{3 S y (4 x x - y y)}{2 a^4 \sqrt{(x x + y y)}}$; quarum

duarum virium si M N ponatur media directio, prodi-bit per regulas compositionis motûs anguli C M N tangens = $\frac{3 S y (2 a x + 4 x x - y y)}{2 a^4 \sqrt{(x x + y y)} + 2 S a (y y - 2 x x)}$, quæ divisione actu insti-

tutâ, iisque terminis neglectis in quorum denominatoribus a plures quàm quatuor obtinet dimensiones, abit in hanc expressionem $\frac{3 S x y}{a^3 \sqrt{(x x + y y)}}$

+ $\frac{3 S y (4 x x - y y)}{2 a^4 \sqrt{(x x + y y)}}$, quæ est ea ipsa formula, quâ vis M R exprime-

batur. Quocirca angulus $C M N$ prorsùs non pendet ab auctâ minutâve gravitate, sed tantùm a vi horizontali singulis particulis in Terræ superficie sitis impressâ.

§. 35. Quoniam verò hæc ipsa media directio $M N$ debet esse ad curvam a $M d$ in puncto M normalis, erit subnormalis $P N = -\frac{y d y}{d x}$ et

$$C N = \frac{x d x + y d y}{d x} \quad \text{Cùm igitur sit anguli } M N P \text{ tangens} = \frac{-d x}{d y}$$

et anguli $M C P$ tangens $= \frac{y}{x}$, erit horum angulorum differentiæ, hæc

$$\text{est anguli } C M N \text{ tangens} = \frac{y d y + x d x}{y d x - x d y}, \text{ quæ superiori expressioni,}$$

quâ hæc eadem tangens designabatur, æqualis posita pro curvâ quæsità a $M d b$ sequentem præ-

$$\text{bebit æquationem } \frac{y d y + x d x}{y d x - x d y} = \frac{3 S x y}{a^3 \sqrt{(x x + y y)}}$$

$$+ \frac{3 S y (4 x x - y y)}{2 a^4 \sqrt{(x x + y y)}}, \text{ ad quam integrandam}$$

ponimus $\sqrt{(x x + y y)} = z = M C$, et anguli $M C A$ cosinum $\frac{x}{\sqrt{(x x + y y)}}$ $= u$, unde fiet

$$x = u z \text{ et } y = z \sqrt{(1 - u u)}, \text{ atque } y d x - x d y = \frac{z z d u}{\sqrt{(1 - u u)}}, \text{ itemque } x d x + y d y = z d z.$$

Hac autem factâ substitutione, æquatio inventa abit in hanc $\frac{d z}{z z} = \frac{3 S u d u}{a^3} +$

$$\frac{3 S z d u (5 u u - 1)}{2 a^4}, \text{ cujus postremus terminus, qui ob parvitatem præ}$$

reliquis ferè evanescit, si abesset, foret integrale $\frac{1}{c} - \frac{1}{z} = \frac{3 S u u}{2 a^5}$ seu

$$z = c + \frac{3 S c c u u}{2 a^5} \text{ proximè. Ponamus itaque completum integrale}$$

$$\text{esse } z = c + \frac{3 S c^2 u^2}{2 a^5} + \frac{3 S c^5 V}{2 a^4}, \text{ ac factâ applicatione reperietur } V$$

$$= \frac{5 u^5 - 3 u}{3}, \text{ ita ut habeatur } z = c + \frac{3 S c c u u}{2 a^5} + \frac{S c^5 u (5 u u - 3)}{2 a^4},$$

quod autem integrale proximè tantùm satisfacit; at mox aliâ viâ aperietur verum ipsius z valorem per u commodiùs et propiùs definiendi.

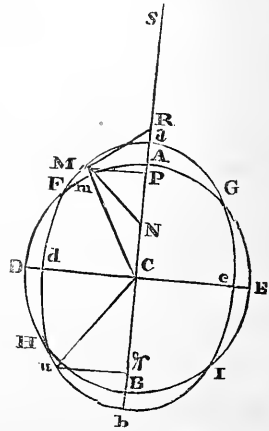

§. 36. Cùm autem soliditas sphæroidis, quod generatur ex conversione curvæ a d b circa axem a b, æqualis esse debeat soliditati sphæræ radio C A = 1 descriptæ, hinc constans quantitas c quæ per integrationem est ingressa, definietur: id quod commodissimè præstabitur, si utraque sphæroidis semissis, superior scilicet versùs S directâ, atque inferior seorsim investigetur. Quoniam igitur pro semissi superiori est C P = x = z u = c u + $\frac{3 S c c u^5}{2 a^5} + \frac{S c^5 u^2 (5 u u - 3)}{2 a^4}$ et M P² = y² = z² (1 - u u) = (1 - u u) (c c + $\frac{3 S c^5 u^2}{a^5} + \frac{S c^4 u (5 u u - 3)}{a^4}$), erit $\int y y d x$, cui soliditas genita conversione spatii d C P M est proportionalis, = c³ u - $\frac{c^3 u^3}{3} + \frac{5 S c^4 u^5}{2 a^5} - \frac{3 S c^4 u^5}{2 a^3} - \frac{3 S c^5 u^2}{a^4} + \frac{21 S c^5 u^4}{4 a^4} - \frac{5 S c^5 u^6}{2 a^4}$. Posito igitur u = 1, prodibit superioris semissis ut $\frac{2}{3} c^3 + \frac{S c^4}{a^3} - \frac{S c^5}{4 a^4}$. Simili modo cùm pro inferiori semissi sit C u = z = c + $\frac{3 S c^2 u^2}{2 a^3} - \frac{S c^3 u (5 u^2 - 3)}{2 a^4}$, erit ejus soliditas ut $\frac{2}{3} c^3 + \frac{S c^4}{a^3} + \frac{S c^5}{4 a^4}$; ex quibus totius sphæroidis soliditas erit ut $\frac{4}{3} c^3 + \frac{2 S c^4}{a^3}$. Quare cùm sphæræ radio = 1 descriptæ soliditas pari modo definita, sit ut $\frac{4}{3}$, fiet 1 = c³ + $\frac{3 S c^4}{2 a^3}$; hincque c = $1 - \frac{S}{2 a^3}$. Quamobrem pro curvâ quæsità habebitur, hoc valore loco c substituto, ista æquatio z = $1 + \frac{S (3 u^2 - 1)}{2 a^3} + \frac{S u (5 u u - 3)}{2 a^4}$; ex quâ natura istius curvæ luculenter cognoscitur.

§. 37. Hinc igitur perspicitur a Sole vel Lunâ in S existente aquam, cujus superficies antè erat in A, attolli in a, ita ut sit elevatio A a = $\frac{S}{a^3} + \frac{S}{a^4}$; atque in regione oppositâ B, aquam pariter elevari per spatium B b = $\frac{S}{a^3} - \frac{S}{a^4}$: unde patet aquas in A et B, ad eandem ferè altitudinem elevari, cùm excessus superioris elevationis super inferiorem sit tantum $\frac{2 S}{a^4}$, quod discrimen respectu totius elevationis vix est sensibile. Contrâ verò in regionibus lateralibus D et E, aqua circumquaque æqua-

liter deprimetur, et quidem per intervallum $D d = E e = \frac{S}{2 a^3}$; ex quo

ista depressio duplo minor est, quàm elevatio quæ in A et B accidit. In punctis præterea F, G, H et I, quæ a cardinalibus A et B distant angulo $54^{\circ}. 45'$ quippe pro quo est $3 u u - 1 = 0$, neque elevabitur aqua neque deprimetur, sed naturalem tenebit altitudinem. In loco autem Terræ quocumque M cognoscetur aquæ vel elevatio vel depressio ex angulo A C M, cujus cosinus u est sinus altitudinis sub quâ Sol vel Luna in S existens super horizonte conspicitur ab observatore in M constituto; hoc enim in loco aqua elevata erit supra naturalem altitudinem intervallo = $\frac{S(3 u u - 1)}{2 a^3} + \frac{S u(5 u u - 3)}{2 a^4}$: quæ expressio si fit negativa, maris

depressionem indicat. Hic autem annotare non est opus, quòd si punctum S sub horizonte lateat, tum sinus depressionis maneat quidem u, sed negativè accipi debeat.

§. 38. Definiamus igitur primùm cùm elevationem tum depressionem, quæ a solâ vi Solis ubique Terrarum produci deberet, si uti ponimus, omnia in statu æquilibrii essent constituta. Quoniam itaque est $S = 227512$ atque $a = 20620$ semi-diameter Terræ, si una Terræ semi-diameter assumatur 19695539 pedum Paris. erit $\frac{S}{a^3} = 0,5072$ ped. seu pauxillum

excedet semi-pedem: valor autem $\frac{S}{a^4}$ omnino erit quantitas evanescens et

imperceptibilis. Hanc ob rem in regionibus sub Sole verticaliter sitis, quæ habeant Solem vel in zenith vel nadir, aqua ultra altitudinem naturalem attolètur ad semi-pedem cum pollicis parte decimâ circiter; depressio autem maxima cadet in loca, quæ Solem in horizonte conspicient, ubi aqua ad quadrantem pedis tantum deprimetur, ex quo totum discrimen, quod a Sole in altitudine aquæ naturali oritur, ad tres quartas pedis partes circiter assurget. Iste Solis effectus autem distantiae tantum mediocri Solis a Terrâ est tribuendus: quòd si enim Sol versetur vel in apogæo, vel perigæo, ejus effectus vel diminui vel augeri debet in ratione reciprocâ triplicatâ distantiarum Solis a Terrâ, quia pendet a valore $\frac{S}{a^3}$.

Cùm igitur orbitæ Terræ excentricitas sit = $\frac{163}{10000}$, erit intervallum A a vel B b, dum Sol in perigæo versatur, = 0,5332 ped. sin autem Sol in apogæo sit constitutus, = 0,4825 pedum; quorum differentia ad vicesimam pedis partem ascendit: valor autem medius est = 0,5072, quem pro mediocri distantia Solis a Terrâ invenimus.

§. 39. Problema hoc, quod hucusque dedimus solutum, quodque maximi est momenti ad effectus cùm Solis tùm Lunæ in mari elevando et deprimendo definiendos, Newtonus ne attigit quidem, sed aliam viam secutus, non solùm indirectam, sed etiam erroneam, invenit mare a solâ vi Solis ad altitudinem duorum ferè pedum elevari debere; cùm tamen tam eandem vim Soli absolutam quàm eandem distantiam a Terrâ assumsisset, quibus nos sumus usi. Conclisit autem hunc enormem effectum ex comparatione vis Solis seu valoris $\frac{S}{a^3}$ cum vi Terræ centrifugâ a motu diurno ortâ, quâ Terra sub æquatore extenditur ac crassior redditur quàm sub polis; atque assumit elevationem aquæ a vi Solis ortam eandem tenere debere rationem ad incrementum Terræ sub æquatore a vi centrifugâ factum, quàm teneat vis Solis ad vim centrifugam. Sed præterquam quòd hoc ratiocinium nimis infirmo superstructum fundamento, nostrâ viâ directâ, quâ sumus usi, statim evertitur: ex ipsâ enim rei naturâ, nullis precariis assumtis principiis, elevationem aquarum a vi Solis oriundam directè et luculenter determinavimus: ac si ullum etiam dubium ob integrationem per approximationes tantum institutum restaret, id mox tolletur, cùm infrâ idem Problema aliâ methodo prorsus diversâ sumus resoluturi, congruentemque solutionem exhibituri.

§. 40. Quamvis autem iste Solis effectus in mari tam elevando quàm deprimendo non adeò certus et planus esse videatur ob parallaxin Solis, quam 10'' assumsimus, nondum accuratissimè definitam; a quâ tam distantia Solis a Terrâ a, quàm æstimatio vis absolutæ S, pendet: tamen si rem attentius perpendamus, comperiemus expressionem $\frac{S}{a^3}$ perpetuò eundem retinere valorem, quæcumque Soli parallaxis tribuatur: mutatâ enim parallaxi, valor litteræ S præcisè in eadem ratione, in quâ cubus distantiae a³, mutabitur. Per leges enim motûs firmissimè stabilitas patebit quantitatem $\frac{S}{a^3}$ a solo tempore periodico Terræ circa Solem determinari, cujus quantitas accuratissimè est definita. Quod ut clariùs appareat, consideremus planetam quemcunque circa Solem in orbitâ ellipticâ revolventem, cujus semi-axis transversus seu distantia a Sole media sit = a, vis autem Solis absoluta = S, erit tempus periodicum semper ut $\frac{a \sqrt{a}}{\sqrt{S}}$; quòd si igitur tempus periodicum sit = t, erit t ut $\frac{a \sqrt{a}}{\sqrt{S}}$ et $\frac{S}{a^3}$ uti $\frac{1}{t^2}$. Ad valorem autem fractionis $\frac{S}{a^3}$ absolutè inveniendum, exprimitur

a in semi-diametris Terræ, atque in minutis secundis dato tempore periodico t, erit semper $t = \frac{5064\frac{1}{2} a \sqrt{a}}{\sqrt{S}}$; ex quo prodit $\frac{S}{a^3} = \frac{5064\frac{1}{2} \times 5064\frac{1}{2}}{t t}$, positâ unitate cùm pro gravitate naturali, tùm pro unâ Terræ semi-diametro. At si tempus Terræ periodicum seu annus sidereus in minutis secundis exponatur, fiet $t = 31558164$, atque $\frac{S}{a^3} = 0,50723$ pedum positâ semi-diametro Terræ per observationes exactissimas 19695539 pedum Paris. reg. omnino uti antè invenimus.

§. 41. Simili modo ex superiori æquatione elevatio aquæ a vi Lunæ oriunda determinabitur; positâ enim vi Lunæ absolutâ = L, poni oportet $S = L$, ejusque valor proximè erit = $\frac{1}{40}$, quem a Newtono reperiunt tantisper retinebimus, quoad verus valor per alia phænomena accuratiùs definiatur. Quoniam itaque Lunæ a Terrâ mediocris distantia est = $60\frac{1}{2}$ semi-diam. Terræ, erit $\frac{S}{a^3} = L \times 88,94$ ped. = 2,223 pedum

et $\frac{S}{a^4} = L \times 1,47 = 0,037$ pedum. Cùm autem Lunæ excentricitas sit quasi $\frac{550}{10000}$; erit dum Luna in perigæo versatur $\frac{S}{a^3} = L \times 104,44$ ped.

= 2,611 pedum et $\frac{S}{a^4} = L \times 1,82 = 0,047$ pedum. At si Luna fuerit in apogæo, prodibit $\frac{S}{a^3} = L \times 75,74$ ped. = 1,893 pedum et $\frac{S}{a^4} = L \times 1,19 = 0,030$ pedum. Ex his igitur si Luna a Terrâ mediocriter distet, erit aquæ elevatio A a = $L \times 90,41$ pedum = 2,260 pedum elevatio autem B b = $L \times 87,47$ pedum = 2,187 pedum: ac depressio ad latera D d = E e = $L \times 44,47$ pedum = 1,112 pedum. Pro perigæo verò Lunæ fiet A a = $L \times 106,26$ pedum = 2,656 pedum; B b = $L \times 102,62$ pedum = 2,565 pedum; atque D d = E e = $L \times 52,22 = 1,305$ pedum. Pro apogæo denique Lunæ habebitur A a = $L \times 76,93$ pedum = 1,923 pedum, et B b = $L \times 74,55$ pedum = 1,864 pedum, atque D d = E e = $L \times 37,87$ pedum = 0,947 pedum.

§. 42. Tametsi autem hac methodo non difficulter tam elevatio maris quàm depressio quæ vel a Sole vel Lunâ seorsum gignitur, sit determinata, si quidem omnia ad statum quietis redacta concipiuntur; tamen ni miùm foret difficile ejusdem methodi ope easdem res definire, si Sol et Luna conjunctim agant. Quamobrem aliam methodum exponamus, cujus usus pro utroque casu æquè pateat; quæ cùm a priori penitus sit diversa,

simul ea, quæ jam sunt eruta atque a Newtonianis diversa deprehensa, maximè confirmabit. Petita verò est hæc altera methodus ex eâ æquilibrii proprietate, quâ requiritur, ut omnes columnæ aqueæ a superficie Terræ ad centrum pertingentes sint inter se æquiponderantes. Existente igitur vel Sole vel Lunâ in S, cujus vis absoluta ponatur = S, et distantia S C = a, sit A C columna aquea a superficie Terræ A ad centrum C usque pertingens, quæ altitudo

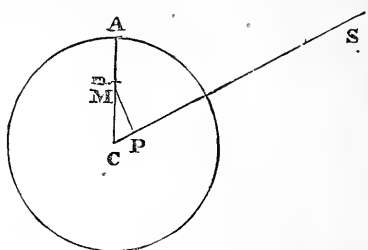

A C sit = h. Ponatur anguli A C S cosinus = u, qui simul erit sinus altitudinis sub quâ punctum S a spectatore in A constituto super horizonte elevatum conspicitur; sumaturque intervallum quodcumque C M = z, et consideretur totius columnæ elementum M m = d z. Hoc igitur elementum primò a gravitate deorsum versùs C urgebitur, cujus effectus, cum intra Terram pro variis distantiiis non satis constet, ponatur dignitati cuicunque distantiarum a centro, putà ipsi z^n proportionalis: mox enim planum fiet exponentem n nil omnino determinationes esse turbaturum. Urgebitur ergo elementum M m versùs centrum C vi = $z^n d z$; ex quo totius columnæ A C nisus deorsum a gravitate oriundus, erit = $\frac{h^{n+1}}{n+1}$.

§. 43. Præterea autem elementum M m = d z a vi S sollicitabitur duplici modo, altero deorsum in directione M C, altero in directione ad illam M C normali, quæ posterior vis, cum pondus columnæ nequaquam afficiat, tutò negligetur, solaque prior considerabitur. Demisso autem ex M in C S perpendicularo M P, positisque C P = x et P M = y, erit $\sqrt{(x^2 + y^2)} = z$, et $x = u z$ atque $y = z \sqrt{(1 - u^2)}$. At ex

§. 27. vis, quâ particula M m deorsum sollicitatur, est = $\frac{S(y y - 2 x x)}{a^3 \sqrt{(x x + y y)}}$
 + $\frac{3 S x (3 y y - 2 x x)}{2 a^4 \sqrt{(x x + y y)}} = \frac{S z (1 - 3 u u)}{a^3} + \frac{3 S u z^2 (3 - 5 u u)}{2 a^4}$. Quæ

expressio per d z multiplicata, tumque integrata facto $z = h$, præbebit totius columnæ A C nisum a vi S oriundum = $\frac{S h^2 (1 - 3 u u)}{2 a^3} + \frac{S h^3 u (3 - 5 u u)}{2 a^4}$. Quocirca totus columnæ A C nisus deorsum tendens

erit = $\frac{h^{n+1}}{n+1} + \frac{S h^2 (1 - 3 u u)}{2 a^3} + \frac{S h^3 u (3 - 5 u u)}{2 a^4}$; qui cum in

omnibus columnis debeat esse idem, æquabitur cōnatui, quo columna æqualis semi-diametro Terræ 1 in statu naturali a solâ gravitate deorsum nititur, quæ vis est $= \frac{1}{n+1}$. Hinc igitur sequens emergit æquatio,

$$1 = h^{n+1} + \frac{(n+1)Sh^2(1-3uu)}{2a^3} + \frac{(n+1)Sh^3u(3-5uu)}{2a^4};$$

ex quâ elicitur $h = 1 + \frac{S(3uu-1)}{2a^3} + \frac{Su(5uu-3)}{2a^4}$, quæ est ea ipsa

expressio, quam suprâ §. 36. alterâ methodo invenimus.

§. 44. Agant nunc vires ambæ ad Solem Lunamque directæ conjunctim; ac primò quidem designet S Solis vim absolutam, a ejus distantiam a Terra, et u sinum anguli, quo Sol suprâ horizontem est elevatus. Deinde sit simili modo pro Luna L ejus vis absoluta, b ejus distantia a Terrâ, atque v sinus altitudinis Lunæ super horizonte. Ex his igitur columna aquea $AC = h$ tam vi propriæ gravitatis quàm a viribus Solis ac Lunæ

conjunctim in centrum C urgebitur vi $= \frac{h^{n+1}}{n+1} + \frac{Sh^2(1-3uu)}{2a^3}$
 $+ \frac{Lh^2(1-3vv)}{2b^3} + \frac{Sh^3u(3-5uu)}{2a^4} + \frac{Lh^3v(3-5vv)}{2b^4}$, quæ

æqualis esse debeat vi $\frac{1}{n+1}$. Ex hac autem æquatione resultat $h = 1$

$$+ \frac{S(3uu-1)}{2a^3} + \frac{L(3vv-1)}{2b^3} + \frac{Su(5uu-3)}{2a^4} + \frac{Lv(5vv-3)}{2b^4}.$$

Quocirca aqua in A supra situm naturalem, quem a solâ gravitate sollicitata obtineret, a viribus Solis ac Lunæ conjunctim sollicitantibus, elevabitur per intervallum $= \frac{S(3uu-1)}{2a^3} + \frac{L(3vv-1)}{2b^3} + \frac{Su(5uu-3)}{2a^4}$

$+ \frac{Lv(5vv-3)}{2b^4}$, ex quâ expressione status aquæ vel elevationis vel depressionis ubique Terrarum cognoscetur.

§. 45. Hanc posteriorem viam secuti, non solùm actiones Solis ac Lunæ commodè conjungere potuimus, sed etiam nunc nobis licebit motûs vertiginis Terræ, et vis centrifugæ inde ortæ, rationem habere; id quod methodo priore opus fuisset insuperabile. Ponamus enim altitudinem columnæ naturalem AC , quam habitura esset a vi gravitatis et vi centrifugâ simul, seu quod eodem redit, in figurâ Terræ sphæroidicâ compressâ, esse $= f$, altitudinem autem quam habebit accedentibus viribus Solis ac Lunæ esse $= h$; atque manifestum est quantitates f et h quàm minimè ab 1 discrepare. Cùm igitur utriusque columnæ f et h idem debeat esse nisus deorsum, columnæ autem f in quam sola gravitas

et vis centrifuga agunt, nisus sit = $\frac{f^{n+1}}{n+1} - \alpha ff$, denotante α quanti-

tatem a vi centrifugâ in A pendentem, columnæ verò h nisus sit = $\frac{h^{n+1}}{n+1}$

$$- \alpha h^2 + \frac{S h^2 (1 - 3 u u)}{2 a^3} + \frac{L h^2 (1 - 3 v v)}{2 b^3} + \frac{S h^3 u (3 - 5 u u)}{2 a^4} + \frac{L h^3 v (3 - 5 v v)}{2 b^4},$$

erit æqualitate factâ $f^{n+1} - (n+1) \alpha ff = h^{n+1}$

$$- (n+1) \alpha h^2 + \frac{(n+1) S h^2 (1 - 3 u u)}{2 a^3}$$

$$+ \frac{(n+1) L h^2 (1 - 3 v v)}{2 b^3} +$$

$$\frac{(n+1) S h^3 u (3 - 5 u u)}{2 a^4} +$$

$$\frac{(n+1) L h^3 v (3 - 5 v v)}{2 b^4}. \text{ Ponatur } h = f + s,$$

erit ob α quantitatem vehementer par-

$$\text{vam, a verò et b maximas, } 0 = f^n s + \frac{S f^2 (1 - u u)}{2 a^3} + \frac{L f^2 (1 - 3 v v)}{2 b^3}$$

$$- 2 \alpha f s + \frac{S f s (1 - 3 u u)}{a^3} + \frac{L f s (1 - 3 v v)}{b^3} + \frac{S f^5 u (3 - 5 u u)}{2 a^4}$$

$$+ \frac{L f^5 v (3 - 5 v v)}{2 a^4}, \text{ neglectis terminis in quibus s plures obtinet dimen-}$$

siones, ob summam ipsius s parvitatem respectu ipsius f. Hinc itaque

$$\frac{S (3 u u - 1)}{2 a^3} + \frac{L (3 v v - 1)}{2 b^3} + \frac{S f u (5 u u - 3)}{2 a^4} + \frac{L f v (5 v v - 3)}{2 b^4}$$

$$\text{fiet } s = \frac{f^{n-2} - \frac{2 \alpha}{f} + \frac{S (1 - 3 u u)}{a^3 f} + \frac{L (1 - 3 v v)}{b^3 f}}{f^n}$$

Quòd si porrò ponatur semi-axis Terræ per polos transiens = 1, erit ob

æquilibrium $\frac{f^{n+1}}{n+1} - \alpha ff = \frac{1}{n+1}$ et $f = 1 + \alpha$, ex quo denominator

præcedentis fractionis ab unitate quàm minimè discrepabit; sub ipso enim

æquatore est $\alpha = \frac{1}{378}$, ubi quidem est maximum: unde omnino ut antè

elevatio aquæ a viribus Solis ac Lunæ orta supra altitudinem naturalem

$$s = \frac{S (3 u u - 1)}{2 a^3} + \frac{L (3 v v - 1)}{2 b^3} + \frac{S u (5 u u - 3)}{2 a^4} + \frac{L v (5 v v - 3)}{2 b^4};$$

discrimen enim quod revera aderit, sensus omnino effugiet, pendebitque

simul a valore exponentis n.

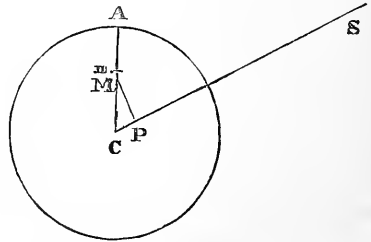

CAPUT QUARTUM.

De Fluxu ac Refluxu Maris si aqua omni inertia careret.

§. 46. QUÆ in Capite præcedente sunt tradita respiciunt hypothesin assumptam, quâ Solem ac Lunam respectu Terræ perpetuò eundem situm tenere posuimus; ibique præcipuè statum æquilibrii, ad quem oceanus a viribus Solis et Lunæ perducatur, determinavimus. Longè aliter autem se res habet, si tam Luna et Sol quàm Terra in motum collocentur, quo casu ob perpetuam sitûs relativi mutationem nunquam æquilibrium adesse poterit; cùm enim tempore opus sit, quo data vis datum corpus ad motum perducatur, duplici modo status oceani assignatus a vero discrepabit. Namque primò aqua quovis momento in eum æquilibrii situm, quem vires sollicitantes intendunt, pervenire non poterit, sed tantum ad eum appropinquabit continuò; deinde etiamsi in ipsum æquilibrii situm perveniat, in eo tamen non acquiescet, sed motu jam concepto ulteriùs feretur, uti ex naturâ motûs abundè constat. Hujus autem utriusque aberrationis ratio in inertia aquæ est posita, quâ fit ut aqua nec subitò in eum situm se conferat, in quo cum viribus datur æquilibrium, nec cùm hunc æquilibrii situm attigerit, ibi quiescat. Quocirca ne difficultatum multitudine obruamur, aquam omni inertia carentem assumamus, hoc est istius indolis, ut non solùm quovis momento se in statum æquilibrii subitò recipiat, sed ibi etiam omnem motum insitum deponendo permaneat, quamdiu iste situs viribus sollicitantibus conveniat. Hâc itaque factâ hypothesi, perspicuum est aquam quovis temporis momento in eo ipso statu fore constitutam, qui secundùm præcepta Capitis præcedentis positioni cùm Solis tùm Lunæ respondeat.

§. 47. Ut igitur in hâc hypothesi, quâ mare vis inertiae expers ponimus, pro quovis loco ad quodvis tempus statum maris quàm commodissimè definiamus, primum solam Lunam considerabimus, cùm in eâ præcipua æstûs maris causa contineatur, atque tam fluxus quam refluxus maris a transitu Lunæ per meridianum computari soleat: quòd si enim Lunæ effectus innotuerit, non solùm Solis effectus quoque mutatis mutandis colligetur, sed etiam effectus, qui ab ambobus luminaribus simul agentibus proficiscitur. Propositus igitur sit Terræ locus quicumque, cujus in cælo zenith sit Z, horizon H Q O et P polus borealis, ita ut arcus P O sit hujus loci elevatio poli, et circulus P Z H N O meridianus. Sit porro

M L K parallelus æquatori, in quo Luna jam motu diurno circumferatur, atque hoc momento reperiatur Luna in L; eritque tempus, quo Luna vel ex L ad meridianum M appellet, vel vicissim a meridiano ad L pertigit, ut angulus M P L, sive hoc tempus se habebit ad tempus unius revolutionis Lunæ, quod est 24. horarum 48'. uti se habet angulus M P L ad quatuor rectos. Sit igitur anguli M P L cosinus = t, sinus elevationis poli P O seu sinus arcûs P Z = p, cosinus = P, ac sinus declinationis Lunæ borealis = Q, qui idem est sinus distantiæ

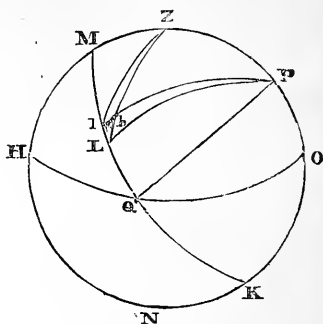

Lunæ a polo P L, hujus verò ipsius arcûs sinus sit = q, cui simul cosinus declinationis Lunæ æquatur, atque ob sinum totum constanter positum = 1, erit $Q^2 + q^2 = 1$. Cùm jam in triangulo sphærico Z P L dentur arcus P Z et P L cum angulo Z P L, reperietur per trigonometriam sphæricam arcûs Z L cosinus = $t p q + P Q$, qui simul est sinus altitudinis Lunæ supra horizontem, quem antè posuimus = v. Ex quibus erit $v = t p q + P Q$, et $3 v v - 1 = 3 (t p q + P Q)^2 - 1$, atque $5 v v - 3 = 5 (t p q + P Q)^2 - 3$; qui valores in formulis præcedentis Capitis substituti præbebunt statum maris, hoc est vel elevationem vel depressionem, pro loco proposito ad tempus assignatum.

§. 48. Quòd si ergo Lunæ vis absoluta ponatur = L, ejusque a Terrâ distantia = b, erit intervallum, quo aqua supra statum naturalem elevabitur, = $\frac{L (3 (t p q + P Q)^2 - 1)}{2 b^3} + \frac{L (t p q + P Q) (5 (t p q + P Q)^2 - 3)}{2 b^4}$,

quæ expressio si fit negativa, indicat aquam infra statum naturalem esse depressam. Ponamus Lunam horizonte seu versùs austrum per meridianum transire, quo casu erit $t = 1$; hoc igitur tempore aqua supra statum naturalem erit elevata intervallo = $\frac{L (3 (p q + P Q)^2 - 1)}{2 b^3} +$

$\frac{L (p q + P Q) (5 (p q + P Q)^2 - 3)}{2 b^4}$. Contrà verò dum Luna sub horizonte vel versùs boream ad meridianum appellit, fiet elevatio aquæ supra statum naturalem per intervallum = $\frac{L (3 P^2 Q^2 - 1)}{2 b^3} + \frac{L P Q (5 P^2 Q^2 - 3)}{2 b^4}$; quæ expressio semper est negativa, ideóque in-

dicat aquam infra statum naturalem consistere. Namque cùm P ubique sit minor unitate nisi sub ipsis polis, ac declinatio Lunæ nunquam ad 30°. assurgere possit, ex quo $Q < \frac{1}{2}$ et $Q Q < \frac{1}{4}$, erit $3 P^2 Q^2$ perpetuò unitate minor; ideóque illa expressio negativa.

§. 49. De ratione autem elevationis aquæ in genere judicare licebit ex formulâ $\frac{L(3vv-1)}{2b^3} + \frac{Lv(5vv-3)}{2b^4}$, seu cùm posterior terminus vix sit sensibilis, ex solo priore $\frac{L(3vv-1)}{2b^3}$. Ex hâc autem expres-

sione intelligitur aquæ elevationem a solâ elongatione Lunæ ab horizonte pendere, sive Luna sit super sive sub horizonte, retinet enim $3vv-1$ eundem valorem sive v sit affirmativum sive negativum. Deinde quia fit $3vv-1=0$ si Luna ab horizonte distet arcu 35°. 16', tum aqua in ipso statu naturali erit constituta, neque elevata neque depressa. Elevabitur ergo aqua, cùm Luna ultra 35°. 16'. vel supra vel infra horizontem versetur, e contrario autem deprimetur quando Lunæ ab horizonte distantia minor est quàm 35°. 16'. Omnino autem aqua maximè erit depressa dum Luna ipsum horizontem occupat, hocque tempore infra situm naturalem subsidet intervallo $\frac{L}{2b^3} = 1, 111$ pedum (§. 41.); atque de

hoc situ elevabitur recedente Lunâ ab horizonte sive super sive sub Terrâ. Hinc iis in regionibus, in quibus Luna oritur et occidit, tempore 24. hor. 48'. mare bis maximè erit depressa, bisque elevata; status scilicet depressionis incidet in appulsus Lunæ ad horizontem, status autem elevationis in appulsus Lunæ ad meridianum. At quibus in regionibus Luna nec oritur nec occidit, quoniam ibi Luna altero appulsu ad meridianum maximè, altero minimè ab horizonte distat, spatio 24 h. 48'. aqua semel tantum elevabitur, semelque deprimetur: sub ipsis autem polis æstus maris omnino erit nullus, diurnus scilicet; nam variatio declinationis sola statum maris turbabit.

§. 50. Cùm igitur sub polis Terræ nullus sit fluxus ac refluxus maris, sed aqua tantum aliquantulum ascendat descendatque, prout Luna vel magis ab æquatore recedit vel ad eum accedit; videamus etiam quomodo æstus maris in aliis Terræ regionibus secundùm nostram hypothesin debeat esse comparatus. Considerabimus autem præcipuè tres regiones, quarum prima posita sit sub ipso æquatore, secunda habeat elevationem poli 30 graduum, tertia verò 60 graduum. Quia igitur in his omnibus regionibus Luna oritur atque occidit, maxima depressio aquæ ubique erit eadem, scilicet per intervallum $\frac{L}{2b^3}$ infra situm naturalem, eaque contin-

get bis, quando nimirum Luna in ipso horizonte versatur. Ab hoc itaque statu maximæ depressionis elevationes maris indicabimus et computabimus, spatiis assignandis, per quæ aqua attolletur dum Luna vel supra horizontem in M vel infra in K ad meridianum appellit, itemque dum ab utroque meridiano æqualiter distat, qui locus sit L existente angulo M P L recto. Præterea tres quoque Lunæ situs in suâ orbitâ contemplabimur, quorum primus sit, cùm Luna in ipso æquatore versatur, secundus cùm Luna habet declinationem borealem 20 graduum, tertius verò cùm Luna declinationem habet australem pariter 20 graduum. Denique in tabellâ sequente adscripsimus quantitatem anguli M P Q, ex quo tempus tam ortûs quàm occasûs Lunæ, quo aqua maximè est depressa, atque elevatio existit nulla, innotescit.

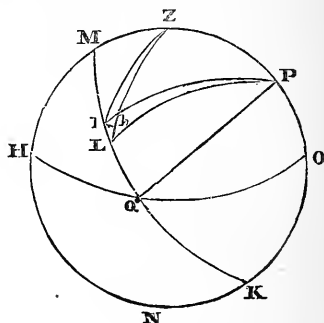

In locis sub Æquatore sitis, est elevatio Maris, dum Luna versatur in

	M	L	K	ang. M P Q.
▷ Declinatio 0°.	$\frac{3L}{2b^3} + \frac{2L}{2b^4}$	○	$\frac{3L}{2b^3} - \frac{2L}{2b^4}$	90°. 0'.
▷ Decl. boreal. 20°.	$\frac{2,649L}{2b^3} + \frac{1,549L}{2b^4}$	○	$\frac{2,649L}{2b^3} - \frac{1,549L}{2b^4}$	90°. 0'.
▷ Decl. austr. 20°.	$\frac{2,649L}{2b^3} + \frac{1,549L}{2b^4}$	○	$\frac{2,649L}{2b^3} - \frac{1,549L}{2b^4}$	90°. 0'.

Sub elevatione Poli 30°. erit Maris elevatio

▷ Declinatio 0°.	$\frac{2,250L}{2b^3} + \frac{1,082L}{2b^4}$	○	$\frac{2,250L}{2b^3} - \frac{1,082L}{2b^4}$	90°. 0'.
▷ Decl. boreal. 20°.	$\frac{2,909L}{2b^3} + \frac{1,880L}{2b^4}$	$\frac{0,087L}{2b^3} - \frac{0,156L}{2b^4}$	$\frac{1,239L}{2b^3} - \frac{0,154L}{2b^4}$	102°. 8'.
▷ Decl. austr. 20°.	$\frac{1,239L}{2b^3} + \frac{0,154L}{2b^4}$	$\frac{0,087L}{2b^3} + \frac{0,156L}{2b^4}$	$\frac{2,909L}{2b^3} - \frac{1,880L}{2b^4}$	77°. 52'.

Sub elevatione Poli 60°. erit Maris elevatio

▷ Declinatio 0°.	$\frac{0,740L}{2b^3} - \frac{0,125L}{2b^4}$	○	$\frac{0,740L}{2b^3} + \frac{0,125L}{2b^4}$	90°. 0'.
▷ Decl. boreal. 20°.	$\frac{1,760L}{2b^3} - \frac{0,582L}{2b^4}$	$\frac{0,263L}{2b^3} - \frac{0,514L}{2b^4}$	$\frac{0,092L}{2b^3} + \frac{0,158L}{2b^4}$	125°. 5'.
▷ Decl. austr. 20°.	$\frac{0,092L}{2b^3} + \frac{0,158L}{2b^4}$	$\frac{0,263L}{2b^3} + \frac{0,514L}{2b^4}$	$\frac{1,760L}{2b^3} - \frac{0,582L}{2b^4}$	50°. 55'.

§. 51. Si quis jam ex hâc tabulâ elevationem maris supra statum maximæ depressionis in mensuris cognitis definire voluerit, is loco fractionum $\frac{L}{b^3}$ et $\frac{L}{b^4}$ earum valores in pedibus Parisinis ex §. 41. substituât, habitâ ratione distantîæ Lunæ a Terrâ, prout ibidem est expositum. Consequuntur autem ex hac tabulâ multa egregia consecraria, quæ verò nondum summo cum rigore ad experientiam examinari possunt, etiamsi jam insignis convenientia deprehendatur. Aquam enim adhuc omnis inertîæ expertem ponimus; perspicuum autem est, si aquæ inertia tribuatur, tum diversa omnino phænomena oriri oportere. Quòd si igitur hi assignati effectus jam cum observationibus planè consentirent, id potiùs theoriam everteret quàm confirmaret, cùm aquam extra statum suum naturalem simus contemplati. Interim tamen satis tutò jam status maris sub ipsis polis poterit definiri, qui etsi ad experientiam examinari non potest, tamen ipsâ ratione confirmabitur. Ac primò quidem sub polis nulla erit maris mutatio diurna, cùm Luna per totum diem eandem teneat ab horizonte distantiam, id quod ipsa quoque ratio dictat, quia ibi non datur meridianus, a cujus appulsu æstus maris alibi æstimari solet. Dabitur tamen his locis mutatio menstrua, atque aqua maximè erit humilis cùm Luna in ipso æquatore versatur; quo quippe tempore perpetuò horizontem occupabit. Hinc porrò aqua sensim elevabitur prout Lunæ declinatio sive versùs boream sive versùs austrum augetur, donec tandem si declinatio fit maxima, per spatium 10 pollicum tantum elevetur; quæ mutatio cùm sit perquam lenta, ab inertîâ aquæ vix turbabitur.

§. 52. Ex his verò iisdem formulis effectus a Sole oriundus non difficulter colligetur; tantum enim quantitates S et a , loco L et b substitui oportet, quo facto effectus Solis circiter quater minor reperietur quàm is qui a Lunâ oritur. Seorsim autem cùm Solis tum Lunæ effectibus definitis, per conjunctionem simplicem effectus, quem ambo luminaria conjunctim producunt, determinabitur. Ponamus itaque primùm Solem Lunamque in conjunctione versari, id quod fit tempore novilunii; tum igitur neglectâ Lunæ latitudine, Sol et Luna in eodem eclipticæ loco versabuntur, atque simul ad meridianum æquè ac ad horizontem appellent. Quocirca manentibus superioribus denominationibus, erit quoque Solis declinationis sinus = Q , cosinus = q , ac pro angulo $M P L$ cujus cosinus est = t , erit sinus altitudinis Solis pariter uti Lunæ = $t p q + P Q$. Ex quo dum ambo luminaria per meridianum versùs austrum transeunt, aquæ elevatio, quæ tum erit maxima, altitudinem naturalem superabit

intervallo = $\left(\frac{S}{2a^3} + \frac{L}{2b^3}\right) \left(3(pq + PQ)^2 - 1\right) + \frac{L(pq + PQ)}{2b^4} \times$
 $(5(pq + PQ)^2 - 3)$, neglecto altero termino a vi Solis oriundo,

cùm sensus omnino effugiat. Ad dum ambo luminaria infra horizontem ad meridianum pertingunt, erit elevatio aquæ = $\left(\frac{S}{2a^3} + \frac{L}{2b^3}\right) \times$
 $(3(PQ - pq)^2 - 1) + \frac{L(PQ - pq)}{2b^4} (5(PQ - pq)^2 - 3)$.

Maxima denique aquæ depressio incidet, quando luminaria vel oriuntur vel occidunt, eaque minor erit quàm altitudo aquæ naturalis intervallo = $\frac{S}{2a^3} + \frac{L}{2b^3}$. Cùm igitur $\frac{S}{2a^3}$ sit circiter subquadruplum ipsius $\frac{L}{2b^3}$, in novilunio omnes effectus Lunæ suprâ recensiti, quartâ sui parte augebuntur.

§. 53. In plenilunio omnia eodem se habere modo deprehenduntur, quo in novilunio, quia enim tum Sol et Luna in oppositione versantur, erit declinatio Solis æqualis et contraria declinationi Lunæ, unde quidem pro Sole fit $-Q$, quod in novilunio erat $+Q$; at cùm Sol secundùm ascensionem rectam a Lunâ distet 180° , erit hoc casu $-t$, quod antè erat $+t$, ex quo pro plenilunio habetur sinus altitudinis Solis = $-tpq - PQ$, qui pro novilunio erat = $tpq + PQ$, ex quo quadratum hujus sinûs utroque casu est idem, ideóque etiam eadem phænomena in novilunio atque plenilunio. Deinde etiam hoc tempore aqua maximè depressetur, cùm luminaria ambo in horizonte versantur, tumque aqua humilior erit quàm in statu naturali, intervallo = $\frac{S}{2a^3} + \frac{L}{3b^3}$. Ex hoc itaque situ donec Luna ad meridianum supra Terram appellit, aqua elevabitur per intervallum = $3(PQ + pq)^2 \left(\frac{S}{2a^3} + \frac{L}{2b^3}\right)$, tantoque iterum subsidet usque ad Lunæ obitum; tum verò rursus elevabitur usque ad appulsum Lunæ ad meridianum infra horizontem, idque per spatium $3(PQ - pq)^2 \left(\frac{S}{2a^3} + \frac{L}{2b^3}\right)$, neglecto termino sequente quippe ferè insensibili. Cùm igitur sint $PQ + pq$ et $PQ - pq$ sinus distantie Lunæ ab horizonte dum in meridiano versatur, erunt spatia per quæ aqua tempore pleniluniorum ac noviluniorum supra statum maximè depressum elevatur, in ratione duplicatâ sinuum distantiarum Lunæ ab horizonte, dum per meridianum transit. Nisi ergo vel Luna in ipso æqua-

tore existat, vel Terræ locus sub æquatore sit situs, fluxus maris diurni ac nocturni erunt inæquales; luminaribus autem in æquatore extantibus, utraque aquæ elevatio fiet per spatium = $3 p p \left(\frac{S}{2 a^3} + \frac{L}{2 b^3} \right)$.

§. 54. Ut nunc in effectus, quos Sol et Luna in quadraturis siti conjunctim producunt, inquiremus; ponamus, ne calculus nimium fiat prolixus, Solem in ipso æquatore versari, quoniam tum plerumque minimus æstus observatur. Hoc itaque casu Solis declinatio erit nulla, Lunæ verò maxima, quam neglectâ latitudine assumamus $23^\circ. 29'$. cujus sinus sit = Q , cosinus = q , positâ hac declinatione boreali. Jam ponamus Lunam in meridiano in M versari, quo tempore Sol erit in horizonte; unde cùm aqua supra statum naturalem eleveltur a Lunâ intervallo $\frac{L(3(pq + PQ)^2 - 1)}{2b^3}$, a Sole verò deprimatur intervallo $\frac{S}{2a^3}$, ab utrâ-

que vi conjunctim elevabitur per spatium $\frac{L(3(pq + PQ)^2 - 1)}{2b^3} - \frac{S}{2a^3}$;

at dum Luna sub horizonte ad meridianum appellit, aqua elevabitur per spatium $\frac{L(3(PQ - pq)^2 - 1)}{2b^3} - \frac{S}{2a^3}$. Sumatur inter has ambas eleva-

tiones inæquales more solito medium, eritque elevatio aquæ mediâ hac quadraturâ eveniens = $\frac{L(3p^2q^2 + 3P^2Q^2 - 1)}{2b^3} - \frac{S}{2a^3}$. Refluxus

verò continget, cùm Luna horizontem attinget, quo tempore Sol in meridiano proximè versabitur, ex quo depressio totalis aquæ in refluxu infra statum naturalem proximè erit = $\frac{L}{2b^3} - \frac{S(3pp - 1)}{2a^3}$: quare a fluxu

usque ad subsequentem refluxum aqua subsidet per intervallum = $\frac{3L(p^2q^2 + P^2Q^2)}{2b^3} - \frac{3Spp}{2a^3}$.

§. 55. Quamvis motus maris hoc modo assignatus ab inertîâ aquæ multum immutetur, tamen quia eandem ferè mutationem tam majoribus æstibus quàm minoribus infert, satis tutò assumere posse videmur spatia, per quæ aqua circa æquinocîtia cùm tempore plenilunii sive novilunii, tum etiam tempore quadraturarum actu ascendit, expressionibus inventis esse proportionalia. Quamobrem si in dato Terræ loco ex pluribus observationibus determinetur spatium medium, per quod mare a refluxu ad fluxum ascendit, tempore æquinocîtorum, tam in pleniluniis noviluniisve quàm in quadraturis, eorum ratio ad eam quæ ex formulis consequitur, proximè accedere debet. Atque hinc ex definitâ hac ratione per ob-

servationes ratio poterit inveniri inter vires Solis et Lunæ absolutas S et L, quæ est ipsa via quâ Newtonus est usus ad vim Lunæ absolutam definiendam, cùm vis Solis sit cognita: quod negotium, cùm a Newtono non satis accuratè sit pertractatum, nos id ex istis principiis expediemus. Exprimat igitur $m : n$ rationem intervallorum eorum, per quæ oceanus in dato Terræ loco, cùm in syzygiis luminarium quum quadraturis tempore æquinoctiorum, ascendendo descendendoque oscillatur; eritque $m : n = 3 p p \left(\frac{S}{2a^3} + \frac{L}{2b^3} \right) : \frac{3 L (p^2 q^2 + P^2 Q^2)}{2 b^3} - \frac{3 S p p}{2 a^3}$; ex quâ elicitur ista proportio $m \left(q^2 + \frac{P^2 Q^2}{p^2} \right) - n : m + n = \frac{S}{a^3} : \frac{L}{b^3}$; ex quâ cùm data sit vis a Sole orta $\frac{S}{a^3}$, deducitur vis a Lunâ oriunda $\frac{L}{b^3}$

saltem proximè. Instituamus calculum pro observationibus in Portu Gratiae (Havre de Grace) factis, ex quibus diligenter inter se collatis pro ratione $m : n$ prodit ista 17 : 11. Cùm igitur hujus loci elevatio poli sit circiter 50° . erit $P = \sin. 50^\circ$. et $Q = \sin. 23^\circ. 29'$; hincque $q q + \frac{P^2 Q^2}{p p} = 1,0668$: ex quo prodibit $\frac{S}{a^3} : \frac{L}{b^3} = 7,1356 : 28$; ita ut vis Lunæ $\frac{L}{b^3}$ sit ferè quadrupla vis Solis $\frac{S}{a^3}$, ut jam Newtonus ex aliis observationibus conclusit: atque hanc ob rem ipsius determinationem vis Lunæ absolutæ L retinuimus.

§. 56. Si hæc, quæ de combinatione virium Lunam Solemque respicientibus sunt allata, attentius considerentur, mox patebit maximos æstus menstruos in novilunia ac plenilunia incidere debere; his enim temporibus tam elevatio aquæ quàm depressio a Luna oriunda a vi Solis maximè adjuvatur, cùm eodem tempore, quo Luna aquam maximè vel elevat vel deprimit, simul quoque Solis vis aquam maximè vel elevat vel deprimat. In quadraturis autem hæc duæ vires ferè perpetuò dissentiant, ac dum Luna aquam maximè vel elevat vel deprimit, eodem tempore Sol contrarium exerit effectum, aquamque maximè vel deprimit vel elevat, ex quo minimum discrimen inter quemque fluxum ac subsequentem refluxum observabitur, æstusque erunt minimi. Quamobrem circa alias Lunæ phases æstus maris medium teneat inter maximum minimumque necesse est, quia tum vires Solis ac Lunæ nec omninò conspirant, nec sibi invicem adversantur. Per totum autem annum quibus noviluniis pleniluniisque maximus eveniat æstus, quibusque quadraturis minimus æstus respondet, absolutè sine respectu ad situm loci habito definiri nequit. Sub

æquatore quidem ubi Luna, cùm est in æquatore, maximâ vi gaudet, dubium est nullum, quin æstus maximi in æquinoclia incidat, quando ambo luminaria in æquatore sunt posita, quæ eadem proprietas etiam in loca ab æquatore non multum dissita competit: at in locis ab æquatore magis remotis æstus maris, cùm Luna maximam habet declinationem, dantur quidem majores ex tabula, §. 50. verùm æstus mox subsequentes multo sunt minores. Quòd si autem inter binos æstus a Lunâ oriundos consequentes medium capiatur, patebit in regionibus 30°. ab æquatore remotis, quibus æstus est $\frac{2,250}{2 b^3} L$ si Lunæ declinatio sit nulla, æstum maris me-

dium, cùm Luna habet declinationem 20 graduum, fore $= \frac{2,074}{2 b^3} L$, ideóque adhuc minorem quàm cùm Luna æquatorem tenet. Contra verò sub elevatione poli 60 graduum, est æstus maris, Lunâ versante in æquatore, $= \frac{0,740}{2 b^3} L$, æstus autem medius, cùm Lunæ declinatio est 20°. est $= \frac{0,926}{2 b^3} L$, ideóque major. Ex quo consequitur in regionibus polis vicinioribus æstus maximos, non in æquinoclia, sed potius circa solstitia, incidere debere, quâ quidem in re theoria nostra per experientiam mirificè confirmatur.



CAPUT QUINTUM.

De tempore Fluxûs ac Refluxûs Maris in eâdem hypothesi.

§. 57. QUANQUAM in præcedenti Capite, quo in quantitatem æstûs maris præcipuè inquisivimus, etiam tempora, quibus tam fluxus quàm refluxus eveniat, jam indicavimus; tamen hoc Capite istud argumentum fusiùs atque ad observationes accommodatè persequemur. Observationes enim, quæ circa æstum maris institui solent, ad tria genera commodissimè referuntur; ad quorum primum pertinet maris cùm elevatio maxima tum maxima depressio; atque indicatur quantum quovis æstu aqua cùm ascendat tum descendat. Ad secundum observationum genus numerari convenit eas, quæ ad tempus respiciunt, quibusque definitur, quonam temporis momento ubivis Terrarum aqua cùm summam teneat altitudinem

tum minimam. Tertium denique genus observationum ad ipsum motum maris reciprocum spectat, iisque determinatur quantâ celeritate quovis temporis momento alterna maris elevatio ac depressio absolvatur, sive momentanea mutatio, dum mare a fluxu ad refluxum transit et vicissim, investigatur. Quibus tribus rebus cum observationes convenientissimè instituantur, iisdem theoria atque explicatio phænomenorum commodissimè tractabitur. Ac primæ quidem et tertiæ parti pro nostrâ hypothesi in præcedentibus Capitibus abundè satisfactum videtur.

§. 58. Quoniam autem a maris inertia aliisque circumstantiis maris motum turbantibus omnes cogitationes adhuc abstrahimus, manifestum est ubique Terrarum, si sola Lunæ vis mare agigaret, aquam maximè elevari debere cum Luna ab horizonte longissimè fuerit remota, hoc est iis ipsis momentis quibus Luna per meridianum dati loci tam supra quàm infra Terram transit: sunt enim elevationes aquæ in duplicatâ ratione sinuum distantiarum Lunæ ab horizonte, ex quo simul successiva maris commotio cognoscitur. Excipiuntur autem hinc, ut jam notavimus, loca polis Terræ proxima, quibus Luna vel non oritur vel non occidit; ibi enim altero Lunæ ad meridianum appulsu aqua debet esse summa, altero ima. Verùm de his locis non admodum erimus solliciti; cum tam observationes sufficientes, quibus theoria probetur, deficient, quàm ipse maris motus indicatus rationi sit consentaneus, neque confirmatione indigeat. In Terræ locis ergo a polis satis remotis seu extra circulos polares sitis, quibus Luna intervallo 24 h. 48'. tam oritur quàm obit, elevabitur mare eodem temporis intervallo bis, totiesque deprimetur; atque utraque maxima maris altitudo continget, cum Luna ad meridianum illius loci pervenit, minima verò cum Luna horizontem attingit. Hinc igitur temporis intervallum inter binos aquæ fluxus seu summas elevationes interjectum constanter erit 12 h. 24'. ab anomaliis Lunæ mentem abstrahendo; at tempus summæ depressionis, cum respondeat appulsui Lunæ ad horizontem, inter binas elevationes æqualiter non interjacebit, sed alteri elevationi eò erit propiùs, quò major fuerit cum loci propositi elevatio poli tum Lunæ declinatio, hoc est quò majus fuerit discrimen inter ortum obitumve Lunæ et circulum horarium sextum.

§. 59. Sed conjungamus cum Lunâ vim Solis, ut nostræ conclusiones magis ad observationes perducantur. Ac primò quidem manifestum est tempore tam novilunii quàm plenilunii aquam maximè fore elevatam, quando Luna per meridianum loci transit, quippe quo momento etiam Sol ad eundem meridianum appellit, si quidem syzygia ipso meridie vel mediâ nocte celebratur. Quamobrem si novilunium pleniluniumve in

ipsum meridiem incidat; ipso quoque meridiei momento maxima habebitur aquæ elevatio; pariterque si id eveniat mediâ nocte, eodem ipso momento aqua maximam obtinebit elevationem. Verùm si conjunctio vel oppositio luminarium meridiem vel præcedat vel sequatur, tum fluxus non in ipsum meridiem incidet, sed vel tardiùs vel citiùs veniet, quia Luna his casibus tanquam primaria æstûs causa vel post vel ante meridiem ad meridianum pertingit. Atque hinc eo die, in quem sive plenilunium sive novilunium incidit, facilè poterit definiri acceleratio vel retardatio fluxûs respectu meridiei. Ponamus enim novilunium seu plenilunium celebrari n horis ante meridiem, unde cùm motus Lunæ medius a Sole diurnus sit 12° . circiter, ipso meridie Luna a meridiano jam distabit angulo horario $\frac{n}{2}$ grad. versùs ortum, ex quo Luna post meridiem de-

num per meridianum transibit, elapsis $\frac{n}{30}$ horis seu $2n$ minutis primis.

Sin autem novilunium pleniluniumve accadat n horis post meridiem, tum maris maxima elevatio $2n$ minutis ante meridiem eveniet. Hæc autem momenta accuratissimè cognoscuntur, si ad singulos dies transitus Lunæ per meridianum computentur; ac præterea tam ortus quàm occasus notetur, quippe quibus momentis maxima aquæ depressio respondet; majorem autem hujusmodi tabula afferet utilitatem, si insuper quovis die distantia Lunæ a Terrâ inducetur, quippe a quâ Lunæ effectus præcipuè pendet.

§. 60. Congruunt hæc jam apprimè cum observationibus, quibus constat, diebus novilunii vel plenilunii æstum maris accelerari si novilunium pleniluniumve post meridiem accadat, contrâ verò retardari. Quamvis enim ob aquæ inertiam maxima maris elevatio non respondeat appulsui Lunæ ad meridianum, sed tardiùs eveniat, uti post docebitur, tamen similibus casibus æqualiter retardabitur; pro termino igitur fixo, si ad observationes respiciatur, non sumi debet momentum meridiei, sed id momentum, quo si Lunæ cum Sole conjunctio vel oppositio in ipsum meridiem incidit, summa aquæ elevatio observatur. Hoc igitur momento notato, uti ab iis qui hujusmodi observationes instituunt fieri solet, si plenilunium noviluniumve vel ante vel post meridiem incidat, summa maris elevatio vel tardiùs vel citiùs continget: et quidem syzygia vera n horis vel ante meridiem eveniat vel post, tum fluxus $2n$ minutis vel tardiùs vel citiùs observari debet. Atque hæc est ea ipsa regula quam celeb. Cassini in Mem. Academiæ Regiæ pro an. 1710, ex quamplurimis observationibus inter se comparatis derivavit; jubet scilicet numerum horarum, quibus

conjunctio sive oppositio luminarium verum meridiem vel præcedit vel sequitur, duplicari, totidemque minuta prima ad tempus medium notatum, quo fluxus evenire solet, vel addi vel ab eo subtrahi, quo verum fluxûs momentum obtineatur. Quoniam autem hæc correctio nititur motu Lunæ medio, perspicuum est eam correctione ulteriori opus habere, a vero Lunæ motu petitâ, quæ verò plerumque erit insensibilis, cùm summa aquæ elevatio non subito adsit, sed per tempus satis notabile duret.

§. 61. Nisi autem luminaria proxima sint vel conjunctioni vel oppositioni, maxima maris elevatio non in ipsum Lunæ transitum per meridianum incidet. Quoniam enim Luna dum prope meridianum versatur, per aliquod tempus eandem altitudinem conservat, tantisper etiam mare eandem elevationem retinebit; et hanc ob rem si Sol interea sensibilibiter vel ab horizonte recedat, vel ad eundem accedat, vis Solis ad mare elevandum vel crescet sensibilibiter, vel decrescet; ex quo dum Luna prope meridianum existit, fieri potest, ut tamen mare etiamnum elevetur, vel adeò jam deprimatur a Sole. Ex his igitur perspicuum est summam maris altitudinem tardiùs seu post transitum Lunæ per meridianum accidere debere, si eo tempore Sol ab horizonte accedat, id quod evenit diebus novilunium et plenilunium præcedentibus. Contrà autem si Luna post Solem per meridianum transeat, idque vel ante Solis ortum vel ante occasum; tum, quia mare in transitu Lunæ per meridianum a vi Solis deprimatur, maximam habuit altitudinem ante appulsum Lunæ ad meridianum, id quod contingit diebus novilunium pleniluniumve sequentibus. Quando autem Sol ipsum horizontem occupat, dum Luna in meridiano versatur, tum etiamsi distantia Solis ab horizonte perquam sit mutabilis, tamen cùm elevationis vis quadrato sinûs altitudinis Solis sit proportionalis, quod omnino evanescit, etiam hoc casu maxima aquæ elevatio in ipsum Lunæ per meridianum transitum incidet, hicque casus circa quadraturas luminarium locum habet.

§. 62. Ut igitur innotescat, quantum vires cùm Solis tum Lunæ ad mare elevandum dato tempore vel crescant vel decrescant, dum ab horizonte aliquantillum vel recedunt, vel ad eundem accedunt, ponamus Solem Lunamve in L versari, atque inde ad punctum meridiani M progredi. Tempusculo ergo per angulum $L P l = d \theta$ repræsentato progredietur Luna vel Sol ex L in l atque ab horizonte removebitur intervallo $L h$: ad quod inveniendum sit ut antè anguli $M P L$ cosinus = t , et sinus = T , eritque ipse angulus $L P l = d \theta = \frac{+ d t}{\sqrt{(1 - t t)}} = \frac{d t}{T}$, ex quo orietur anguli $M P l$ cosinus = $t + d t = t + T d \theta$. Si jam ponatur

sinus elevationis poli = P, sinus declinationis borealis puncti L = Q, nam si declinatio sit australis, sinus Q sumi debet negativè, cosinus verò respondententes sint p et q, reperietur sinus altitudinis L supra horizontem = v = t p q + P Q: punctique l sinus altitudinis v + d v = t p q + P Q + T p q d θ. Quocirca si Luna ponatur in L, cùm ejus vis ad mare atollendum sit = $\frac{L (3 v v - 1)}{2 b^3}$, erit hujus

$$\text{vis incrementum tempusculo } d \theta \text{ ortum} \\ = \frac{3 L v d v}{b^3} = \frac{3 L (t p q + P Q) T p q d \theta}{b^3}.$$

At si Sol ponatur in L, ejus vis ad mare elevandum tempusculo d θ capiet incrementum = $\frac{3 S (t p q + P Q) T p q d \theta}{a^3}$.

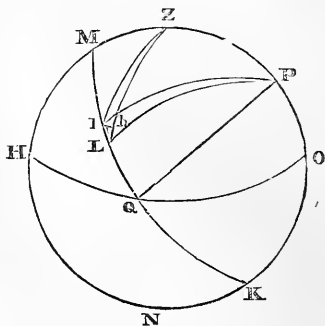

Quamvis autem pro Sole et Lunâ eidem angulo d θ non æqualia tempora respondeant, tamen quia ea proximè ad rationem æqualitatis accedunt, sunt enim ut 24 ad 24 $\frac{5}{4}$ seu ut 32 ad 33, sine sensibili errore pro æqualibus haberi poterunt. Interim tamen si res accuratè definiri debeat, et vis Solis incrementum angulo d θ acquisitum sit = $\frac{3 S (t p q + P Q) T p q d \theta}{a^3}$, erit vis Lunæ incrementum eodem tem-

$$\text{pusculo acceptum} = \frac{32 L (t p q + P Q) T p q d \theta}{11 b^3}.$$

Ex his intelligitur

hæc incrementa tribus casibus evanescere, quorum primus evenit sub polis, quia ibi est p = 0; secundus, si punctum L in meridiano sit situm, tum enim fit T = 0; tertius denique locum habet, si punctum L in horizonte existat, ubi est t p q + P Q = 0.

§. 63. Ponamus nunc Solem in L versari ac Lunam per meridianum jam transiisse, hocque momento maximè aquam esse elevatam; jam enim ostendimus dum Sol ab horizonte recedit, aquam summam incidere post transitum Lunæ per meridianum. Hoc ergo momento necesse est, ut decrementum vis Lunæ, quod tempusculo d θ patitur, æquale sit incremento vis Solis eodem tempore accepto. Sit igitur anguli horarii ad polum sumti quo Luna jam a meridiano recessit, cosinus = n, sinus = N, atque sit Lunæ declinationis borealis sinus = R, cosinus = r, ex quibus orietur decrementum vis Lunæ tempusculo d θ ortum = $\frac{3 L (n p r + P R) N p r d \theta}{b^3}$,

quod cùm æquale esse debeat incremento vis Solis eodem tempusculo

nato = $\frac{3 S (t p q + P Q) T p q d \theta}{a^3}$, denotante Q sinum declinationis bo-

realis Solis, et q ejus cosinum, habebitur hæc æquatio $\frac{L (n p r + P R) N r}{b^2}$

= $\frac{S (t p q + P Q) T q}{a^3}$, neglectâ fractio-

ne $\frac{2}{3}$, per quam incrementum vis Lunæ multiplicari deberet. Quoniam autem Luna a meridiano non procul distabit, poni poterit $n = 1$, atque cùm sit proximè $\frac{L}{b^3} = \frac{4 S}{a^3}$, obtinebitur iste valor $N =$

$\frac{T q (t p q + P Q)}{4 r (p r + P R)}$; qui in tempus con-

versus dabit temporis spatium, quo aqua post transitum Lunæ per meridianum maximam altitudinem attingit.

Sub æquatore ergo erit $N = \frac{T t q q}{4 r r}$, ob $P = 0$ et $p = 1$; quare si de-

clinationes luminarium vel negligantur vel æquales assumantur, ita ut sit $q q = r r$, fiet $N = \frac{T t}{4}$, cujus expressionis valor extat maximus si angulus

$M P L$ sit 45° . quo casu erit $N = \frac{1}{3}$, et angulus respondens = $7^\circ. 11'$. qui indicat aquam summam 30 minutis post transitum Lunæ per meridianum contingere debere: totidemque minutis aqua ante transitum Lunæ per meridianum maximè erit elevata, si Sol tum versùs occasum versetur angulo $M P L =$ semi-recto. Quamobrem si Luna ad meridianum appellat horâ nonâ sive matutinâ sive pomeridianâ, fluxus demum post semi-horam eveniet, at si horâ tertiâ appellat Luna ad meridianum, aqua summa $30'$. antè observabitur: in aliis verò Terræ regionibus ista aberratio magis est irregularis; interim tamen satis prope ex formulâ datâ per solam æstimationem potest definiri.

§. 64. Quòd si autem hanc rem curatiùs investigare velimus, amborum luminarium declinationes non pro arbitrio fingere licet, pendent enim a se mutuò maximè ob angulum horarium $M P L$ inter ea interjectum datum: ut igitur pro datâ Lunæ phasi aberrationem maximæ aquæ elevationis a transitu Lunæ per meridianum determinemus, repræsentet nobis circulus $Z B N C$ verticalem primarium, $B C$ horizontem, $Z N$ meridianum per dati loci zenith Z et nadir N ductum, atque æquator sit $B A C$, polus australis p , et ecliptica $\pi \cong \psi$. Constitutus nunc sit Sol in S et

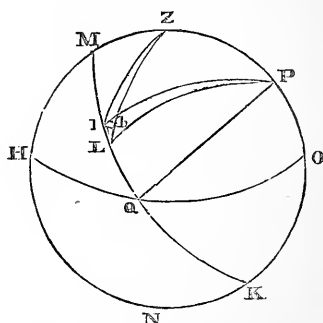

Luna in L, quæ modò per meridianum transierit, quo tempore ponimus aquam maximè esse elevatam. Ponamus porrò longitudinis Solis ab æquinotio verno computatæ sinum esse = F, cosinum = f; Lunæ verò longitudinis sinum esse = G, cosinum = g; sitque inclinationis eclipticæ B \simeq \angle sinus = M, cosinus = m. Ex his definientur declinationes cùm Solis tùm Lunæ, quarum sinus antè erant positi Q et R; erit scilicet Q = F M, R = G M; hincque q = $\sqrt{1 - F^2 M^2}$ et r = $\sqrt{1 - G^2 M^2}$. Deinde angulus S p L æqualis est angulo

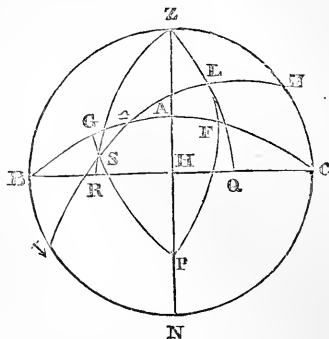

gulo cujus tangens est $\frac{m F}{f}$ demto an-

gulo cujus tangens est $\frac{m G}{g}$; hujus verò ejusdem anguli ob angulos S p Z

et L p Z datos, quorum sinus sunt positi T et N, tangens quoque est

$\frac{n T + N t}{n t - N T}$, quæ tangens propter sinum N valde parvum proximè est =

$\frac{T}{t} + \frac{N}{t t}$. Ponatur autem K pro sinu anguli qui excessus est anguli ha-

bentis tangentem = $\frac{m F}{f}$ super angulum cujus tangens est $\frac{m G}{g}$, et k pro

cosinu, reperietur T = K - N k et t = k + N K scripto l pro n: quibus va-

loribus substitutis prodibit N = $\frac{K q (k p q + P Q)}{4 r (p r + P R) + (2 k^2 - 1) p q^2 + k P Q q}$

ex æquatione N = $\frac{T q (t p q + P Q)}{4 r (p r + P R)}$, parag. præced.

§. 65. Ponamus nunc Lunam in quadraturis versari ac primò quidem

in primo post novilunium quadrante, ita ut arcus L S futurus sit 90°. erit

G = f, et g = - F; unde Q = M F et R = M f, ex quibus prodibit

K = sin. (Atang. $\frac{m F}{f}$ - Atang. $\frac{-m f}{F}$) atque k ejusdem anguli cosinui æ-

quabitur. Quare his tempestatibus aqua maximè elevata post transitum Lu-

næ per meridianum, intervallo temporis quod in arcum æquatoris conversum

dabit angulum cujus sinus erit N = $\frac{K q (k p q + P Q)}{4 r (p r + P R) + (2 k^2 - 1) p q^2 + k P Q q}$.

Pro posteriore verò quadraturâ post novilunium, erit G = - f et g = F,

unde erit $Q = M F$ et $R = - M f$, ex quibus fit ut antè $K = \sin.$
 $\left(\text{Atang.} \frac{m F}{f} - \text{Atang.} \frac{-m f}{F} \right)$ et $k = \text{cosinui}$ respondenti. Ne autem

hic signa $+$ et $-$ calculum confun-
 dant, notari convenit K esse sinum
 arcûs, qui restat, si ascensio recta
 Lunæ subtrahatur ab ascensione rectâ
 Solis; atque k esse ejusdem arcûs cosi-
 num. Ponamus exempli causâ Solem
 in initio Arietis versari, erit longitudo
 Solis $= 0^{\circ}$. seu 360° . et longitudo Lunæ
 $=$ vel 90° . vel 270° . unde fiet $F = 0$,
 $f = 1$, $G = \mp 1$, et $g = 0$, atque
 $Q = 0$. Præterea ascensio recta Solis
 est 360° . et ascensio recta Lunæ vel
 90° . vel 270° .; utroque casu ergo fit $k = 0$; unde etiam prodit $N = 0$;
 quod idem evenit, si Sol versetur in initio Libræ. In utroque igitur
 æquinotio, dum Luna in quadraturis versatur, aqua maximè erit elevata
 eo ipso momento, quo Luna ad meridianum appellit.

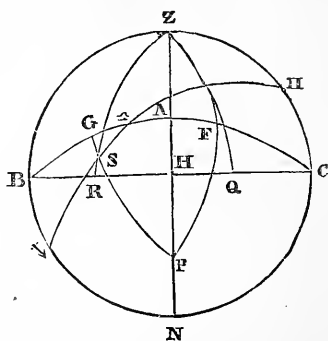

§. 66. Sit porro Sol in solstitio æstivo, Luna verò in ultimo quadrante,
 erit longitudo Solis 90° . Lunæ verò $= 0^{\circ}$. unde fit $F = 1$, $f = 0$; $G = 0$,
 $g = 1$, indeque $Q = M$ et $R = 0$; itemque $q = m$ et $r = 1$. Solis
 verò ascensio recta habebitur 90° . Lunæ verò $= 0^{\circ}$. ex quo $K = 1$ et
 $k = 0$. Hinc ergo fit $N = \frac{m M P}{(4 - m^2) p}$. Pro primâ autem quadraturâ

est longitudo Lunæ 180° . unde $G = 0$, $g = -1$, at ut antè $F = 1$,
 $f = 0$; ergo $Q = M$, $R = 0$, itemque $q = m$ et $r = 1$. Cùm igitur
 Lunæ ascensio recta sit 180° . erit $K = \sin. - 90^{\circ} = -1$, et $k = 0$,
 ex quibus fit $N = \frac{-m M P}{(4 - m^2) p}$. Quoniam autem est $4 > m^2$, dum Sol

in solstitio æstivo versatur maxima aquæ elevatio in ultimâ quadraturâ
 continget post Lunæ transitum per meridianum supra Terram, priore
 verò quadraturâ ante hunc transitum, hæcque æquatio eò erit major, quò
 major fuerit elevatio poli; sub æquatore enim omnino evanescit. Sit
 poli elevatio 45° . fietque his regionibus $N = \pm \frac{M m}{4 - m^2}$; quare cùm sit

M sinus $23^{\circ} 29'$. prodibit $N = \text{sinui}$ anguli $6^{\circ} 33'$; qui in tempus con-
 versus dat $26'$. In primâ igitur quadraturâ totidem minutis ante transi-
 tum Lunæ per meridianum aqua maximè erit elevata, in ultimâ verò qua-

draturâ tot minutis post transitum. Contrarium evenit si vel Luna sub Terra ad meridianum appellat, vel Sol in solstitio hyemali versetur. Ex his igitur formulis, si tabulæ adhibeantur, non erit difficile pro quovis loco Terræ ad quodvis tempus definire, quantum maxima aquæ elevatio transitum Lunæ per meridianum vel præcedere vel sequi debeat; cujusmodi supputationes maximam etiam afferent utilitatem, quando etiam inertię aquæ ratio habebitur.

§. 67. Quoniam igitur satis est expositum, quo momento mare maximè sit elevatum, máximam quoque maris depressionem definire aggrediamur. Ac primò quidem manifestum est, si sola Luna mare agitaret, tum minimam aquæ altitudinem observatum iri, eo ipso momento, quo Luna in horizonte versetur: atque hinc perspicuum est, idem usu venire debere, si Sol eodem momento quoque in horizonte existat, id quod accidit cùm noviluniis tùm pleniluniis. Præterea verò etiam ima aqua respondebit situi Lunæ in horizonte, si eo tempore Sol meridianum occupet, quia tum vis Solis per notabile temporis intervallum neque augetur nec diminuitur, etiamsi tum aqua non tantum deprimatur, quàm circa novilunia ac plenilunia. Ponamus igitur, quò reliquos casus evolvamus, dum Luna horizontem occupat, Solem ab horizonte removeri; hoc ergo casu aqua jam elevabitur, ex quo necesse est imam aquam ante adventum Lunæ ad horizontem extitisse, contrà verò si dum Luna in horizonte versatur, Sol ad horizontem appropinquet, aqua tardiùs scilicet post appulsum Lunæ ad horizontem continget. Ponamus itaque Lunam ante ortum sub horizonte Hh in \mathcal{D} adhuc versari, Solemque in \odot esse positum, unde ad meridianum PZH progrediatur, hocque ipso momento aquam maximè esse depressam. Necesse igitur est, ut decrementum momentaneum vis Lunæ ad mare movendum æquale sit incremento momentaneo vis Solis. Ad hanc æqualitatem declarandam sit anguli $\mathcal{D}PO$ ad polum sumti, distantiam Lunæ a suo ortu O indicantis, sinus = V et cosinus = v , qui ob angulum $\mathcal{D}PO$ valde parvum tutò sinui toti 1 æqualis concipi potest. Invento ergo angulo hoc $\mathcal{D}PO$ seu arcu æquatoris illi respondente, eoque in tempus converso, constabit quanto temporis intervallo ima aqua appulsum Lunæ ad horizontem præcedat: idem verò calculus tam ad Lunæ occasum quàm ad accessionem Solis ad horizontem faciliè accommodabitur.

§. 68. Positis nunc $A\varphi$ a æquatore ac $\approx \varphi \Omega$ ecliptica, sit elevationis poli Ph sinus = P , cosinus = p ; sinus declinationis Lunæ borealis $\mathcal{D}L = R$, cosinus = r ; ex quibus fiet anguli $AP O$ cosinus = $\frac{-PR}{pr}$,

quia Lunæ, cùm in horizontem O pervenit, altitudo evanescit. Cùm igitur anguli A P O sinus sit $= \frac{\sqrt{(p^2 r^2 - P^2 R^2)}}{p r} = \frac{\sqrt{(1 - P^2 - R^2)}}{p r}$
 $= \frac{\sqrt{(p p - R R)}}{p r}$, erit anguli A P D sinus $= \frac{v \sqrt{(p p - R R)} - V P R}{p r}$,
 et cosinus $= \frac{-v P R - V \sqrt{(p p - R R)}}{p r}$, unde emergit decrementum
 momentaneum vis Lunæ $= \frac{3 L V \sqrt{(p p - R R)} (\sqrt{(p p - R R)} - V P R) d \theta}{b^3}$
 $= \frac{3 L V (p p - R R) d \theta}{b^3}$, ob $v = 1$ et V valde exiguum. Sit porro Solis

declinationis borealis $\odot S$ sinus = Q
 et cosinus = q, atque anguli A P \odot
 sinus = T, cosinus = t, erit vis So-
 lis incrementum momentaneum =
 $\frac{3 S (t p q + P Q) T p q d \theta}{a^3}$, quod illi

vis Lunæ decremento æquale est po-
 nendum, siquidem maris altitudo hoc
 tempore est minima. Quare cùm sit
 ferè $\frac{L}{b^3} = \frac{4 S}{a^3}$, ista habebitur æquatio

$$4 V (p p - R R) = T p q (t p q + P Q), \text{ quæ præbet } V = \frac{T p q (t p q + P Q)}{4 (p p - R R)}$$

innotescat angulus O P D, is in tempus conversus dabit temporis spatium,
 quo summa maris depressio ante ortum Lunæ contingit. At si punctum
 O designet Lunæ occasum, idem angulus præbebit tempus post Lunæ
 occasum, quo mare maximè deprimetur. Intelligitur ex formulâ inventâ
 quibus casibus ima aqua in ipsum appulsum Lunæ ad horizontem incidat;
 hoc scilicet primò evenit, si $T = 0$, hoc est si Sol in meridiano versetur,
 deinde si $t p q + P Q = 0$, id est si Sol quoque horizontem occupet;
 quos binos casus jam notavimus.

§. 69. Sit locus noster Terræ sub æquatore situs, seu elevatio poli
 nulla, erit $P = 0$, et $p = 1$, unde efficitur $V = \frac{T t q q}{4 (1 - R R)} = \frac{T t q q}{4 r r}$,
 in quâ formulâ cùm q et r denotent cosinus declinationum Solis ac Lunæ,
 non multum inter se discrepabunt; ponamus enim alteram declinationem
 esse maximam, alteram verò minimam seu = 0, erit tamen cosinum ratio

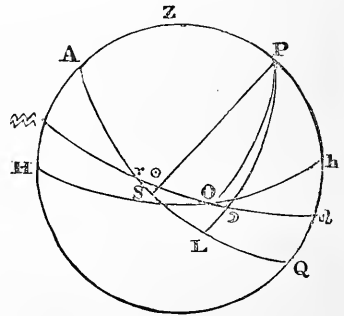

minor quàm 1 : $\sqrt{\frac{3}{4}}$, ex quo fractio $\frac{q}{r} \frac{q}{r}$ semper intra hos limites $\frac{1}{3}$ et $\frac{3}{4}$ continebitur. Quòd si ergo hanc ab æqualitate aberrationem negligamus, id quod tutò facere possumus, quia rem tantùm prope definire conamur, habebitur $V = \frac{T t}{4} = \frac{2 T t}{8}$. Denotat autem 2 T t sinum dupli anguli horarii quo Sol a meridiano distat, et hanc ob rem ad momentum maximæ depressionis aquæ assignandum, videndum est quâ diei horâ Luna ad horizontem appellat, hujusque temporis vel a meridie vel mediâ nocte intervallum capiatur, atque in arcum æquatoris convertatur. Hujus deinde arcûs vel anguli sumatur duplum, hujusque dupli sinus, cujus pars octava præbebit sinum anguli, qui in tempus conversus dabit temporis intervallum, quo ima aqua Lunæ appulsum ad horizontem vel præcedit vel sequitur; id quod ex notatis circumstantiis discernere licet. Sic si Luna horâ 9 matutinâ adoriatur, erit tempus usque ad meridiem 3 horarum, angulusque respondens 45°. cujus dupli sinus est ipse sinus totus, cujus pars octava sit sinus anguli 7°. 11'. cui tempus respondet ferè 30 minutorum, tantum itaque ima aqua ortum Lunæ præcedet.

§. 70. Ut hæc ad datum Lunæ cum Sole aspectum accommodari queant, ponamus longitudinis Solis φ \odot sinum esse = F, cosinum = f longitudinis verò Lunæ φ D sinum esse = G, cosinum = g; atque inclinationis eclipticæ Ω φ a sinum = M, cosinum = m. His positis erit Q = M F, et R = M G; atque ascensionis rectæ Solis φ S tangens reperietur = $\frac{m F}{f}$, Lunæ verò ascensionis rectæ φ L tangens = $\frac{m G}{g}$.

Subtrahatur ascensio recta Solis ab ascensione rectâ Lunæ, et differentiæ sinus sit = K, cosinus = k. Cùm igitur anguli \odot P D sit sinus = K et cosinus = k, anguli verò A P D sinus = $\frac{\sqrt{(p p - R R)} - V P R}{p r}$

ob $v = 1$, et cosinus = $\frac{-P R - V \sqrt{(p p - R R)}}{p r}$, erit anguli A P \odot

sinus = $T = \frac{(k + K V) \sqrt{(p p - R R)} - k P R V + K P R}{p r}$ et cosinus = $t =$

$\frac{(K - k V) \sqrt{(p p - R R)} - K P R V - k P R}{p r}$; quibus valoribus

substitutis, simulque sinu V tanquam valde parvo considerato, reperietur sinus V = $\frac{(K P R + k \sqrt{(p p - R R)}) q (K q \sqrt{(p p - R R)} - k P R q + P Q r)}{4 r r (p p - R R)}$.

Sub æquatore autem, quo fit P = 0, V = $\frac{K k q q}{4 r r}$: ex quo pro æquatore

regula superior a distantîâ Solis a meridiano petita simul ad differentiam ascensionalem Solis et Lunæ potest accommodari, ita ut maneat invariata. Sed ad præsens institutum, quo tantum veritatem causæ fluxûs ac refluxûs maris exhibitæ declarare annitimur, non opus est hæc pluribus persequi, quippe quæ potissimum ad accuratissimas æstûs marini tabulas supputandas pertinent, quæ res in propositâ quæstione illustrissimæ Academîæ non contineri videtur.



CAPUT SEXTUM.

De vero æstu Maris, quatenus à Terris non turbatur.

§. 71. QUÆ hactenus ex viribus Solis ac Lunæ circa æstum maris fusiùs deduximus, eâ hypothesi nituntur, assumptâ, qua aquam inertîæ expertem posuimus: quamobrem non est mirandum si plerique effectus assignati cum phænomenis minùs congruant, atque adeo pugnare videantur; quòd si enim inter se prorsus convenirent, theoria non solùm non eo consensu confirmaretur, sed potiùs omnino subverteretur, cùm quilibet facilè agnoscat ob aquæ inertiam determinationibus exhibitis ingentem mutationem inferri debere. Quæ autem ex deductis conclusionibus maximè ab experienciâ dissentiunt, potissimum quantitatem elevationis aquæ ac temporis momentum, quo tam summa maris elevatio quàm ima depressio contingere solet, respiciunt. Nusquam enim ubi quidem mare est liberum atque apertum, tam exiguum discrimen inter fluxum ac refluxum in aquæ altitudine observatur, quale in præcedentibus definivimus, quatuor scilicet pedum tantum; quæ elevatio insuper tamen maxima est deprehensa, ac tum solùm oriunda, quando tum regio prope æquatorem est sita, quàm vires luminarium inter se maximè conspirant. Experienciâ namque constat, plerisque in locis, si æstus contingat maximus, aquam non solùm ad altitudinem duplo majorem, sed etiam quadruplam, imò nonnullis in locis adeo decuplam attolli; quanquam hæc enormis elevatio non soli inertîæ aquæ, sed maximam partem vicino continenti ac littorum situi est tribuenda, uti in sequenti Capite clarissimè monstrabitur. Deinde etiam quod ad tempus attinet, nusquam illis ipsis momentis, quæ assignavimus, fluxus ac refluxus unquam contingunt, nec etiam tempestatibus hîc definitis fluxus maximi vel minimi, sed ubique tardiùs evenire constanter

observantur; cujus quidem retardationis causa in ipsâ aquæ inertîâ posita esse primâ etiam fronte perspicitur.

§. 72. Quantumvis autem agitatio maris in præcedentibus Capitibus determinata ab observationibus dissentiat, tamen complures circumstantiæ sese jam præbuerunt, experienciæ tantopere consentaneæ, ut ampliùs dubitare omnino nequeamus, quin in viribus Solem Lunamque respicientibus, quas non temerè assumimus, sed aliunde existere demonstravimus, vera et genuina æstûs maris causa contineatur. Hanc ob rem jam meritò suspicari licet, dissensionès quæ inter theoriam nostram, quatenus eam assumptæ hypothesi superstruximus, et experientiam intercedunt, ab aquæ inertîâ aliisque circumstantiis, quarum nullam adhuc rationem habuimus, proficisci. Quocirca si omnia inertîæ ratione habitâ ad observationes propiùs accedant, id quidem nostræ theoriæ maximum afferet firmamentum, atque simul omnes alias causas, quæ præter has vel sunt prolatae vel proferri possunt, excludet, irritasque reddet. Cùm igitur consensum hujus theoriæ cum phænomenis, mox simus evidentissimè ostensuri, quæstioni ab inclytâ Academiâ propositæ ex asse satisfacisse jure nobis videbimur: cùm non solum nullas vires imaginarias effinxerimus, sed etiam virium Lunam Solemque respicientium existentiam aliunde dilucidè evicerimus. Neque vero in hoc negotio cum plerisque Anglorum ad qualitates occultas sumus delapsi, verùm potius causam istarum virium modo rationali et legibus motûs consentaneo in vorticibus constituimus, quorum formam atque indolem luculenter explicare possemus; idque fecissemus, nisi ab aliis cùm jam satis esset expositum, tùm etiam ab illustrissimâ Academiâ in præsentè quæstione non requiri videatur.

§. 73. Dum igitur hactenus aquæ omnem inertiam cogitatione ademimus, ipsi ejusmodi qualitatem affinximus, quâ viribus sollicitantibus subitò obsequeretur, seque in instanti in eum statum reciperet, in quo cum viribus in æquilibrio consisteret; hocque pacto aquam non solum subitò omnis motûs capacem posuimus, sed etiam ita comparatam, ut quovis momento omnem pristinum motum amittat. Longè aliter autem res se habet, si inertîæ ratio in computum ducatur; hæc enim efficit ut primò aqua non subitò se ad eum situm componat, quem vires intendunt, sed pedetentim per omnes gradus medios ad eum accedat; deinde verò eadem inertia in causa est, quòd aqua, cùm in statum æquilibrii pervenerit, ibi non acquiescat, sed ob motum insitum ultrà progrediatur, quoad omnem motum a potentiis renitentibus amittat. Ex quo perspicuum est, admissâ inertîâ aquæ, a potentiis sollicitantibus motum omninò diversum actu imprimi debere ab eo, quem reciperet, si inertîâ privata

esset; cujus discriminis ratio exemplo corporis penduli commodè ob oculos poni potest. Ponamus enim corpus pendulum $O C$ ob gravitatem situm tenens verticalem, a vi quâpiam in latus secundùm directionem $C M$ sollicitari. Si nunc hoc pendulum inertîâ careret, seu ejusmodi esset indolis, cujus aquam hactenus sumus contemplati, tum subitò situm $O M$ acciperet, in quo hæc vis cum gravitate æquilibrium teneret. At cùm pendulum inertîâ præditum consideratur, post aliquod demum tempus elapsum ad situm $O M$ perveniet: ac deinde quia motu accelerato eò pertingit, ibi non quiescet, sed ultrà excurrent, putà in N usque, ita ut spatium $C N$ ferè sit duplo majus spatio $C M$, prouti calculus clarè indicat. Propter inertiam igitur pendulum primùm tardiùs vi sollicitanti obtemperat, atque a situ æquilibrii recedit; deinde verò etiam magis recedit, majoremque excursionem conficit, quàm si inertîâ careret; quæ sunt eæ ipsæ duæ res, in quibus theoria antè exposita ab experientiâ maximè dissentire deprehensa est.

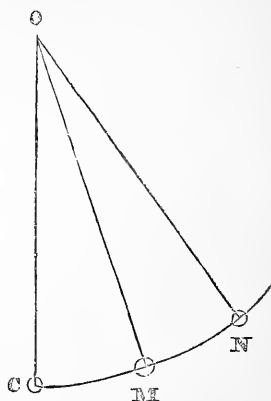

§. 74. Si nunc istud penduli exemplum ad nostrum casum æstûs maris transferamus, primò ingens similitudo in situ penduli verticali ac statu maris naturali, quem obtinet remotis potentiis externis, observatur. Nam quemadmodum pendulum, si in quamcunque plagam de situ verticali declinetur, propriâ vi gravitatis se in eundem recipit, ita etiam aqua, si ex situ suo æquilibrii depellatur, vi gravitatis se ad eundem componit, ac præterea pariter ac pendulum oscillationes peragit, cujusmodi oscillationum casus in aqua observati passim inveniuntur expositi. Deinde etiam simili modo, quo pendulum, mare quò magis ex situ suo naturali fuerit deturbatum, eò majorem habebit vim sese in situm æquilibrii restituendi. Quòd si igitur mare a viribus externis, Solis scilicet ac Lunæ, mox elevetur mox deprimatur, necesse est ut inde motus oscillatorius seu reciprocus oriatur æstui maris omnino similis, qui autem per leges motûs difficulter definiri queat accuratè quidem; nam vero proximè, hoc non adeo erit difficile. Duæ autem sunt res, quæ absolutam ac perfectam totius motûs determinationem summoperè reddunt difficilem, quarum altera physicam spectat, atque in ipsâ fluidorum naturâ consistit, quorum motus difficulter ad calculum revocatur, præcipuè si quæstio sit de amplissimo oceano, qui aliis in locis elevetur, aliis verò deprimatur

Altera autem difficultas in ipsâ analysi est posita, eò quòd iste motus maris reciprocus prorsus sit diversus ab omnibus oscillationibus a mathematicis adhuc consideratis: vires enim Lunæ ac Solis mare sollicitantes neque a situ corporis oscillantis, neque ab ejus celeritate pendent, uti id usu venit in omnibus oscillationum casibus etiam nunc expositis, sed eæ vires a situ luminarium respectu Terræ, ideòque a tempore determinantur, cujusmodi oscillationes nemo adhuc, quantum quidem constat, calculo subjecit.

§. 75. Quod quidem ad priorem difficultatem physicam attinet, res hoc quidem tempore ferè desperata videtur; quamquam enim ab aliquo tempore theoria motûs aquarum ingentia sit assecuta incrementa, tamen ea potissimum motum aquarum in vasis et tubis fluentium respiciunt, neque vix ullum commodum inde ad motum oceani definiendum derivari potest. Quamobrem in hoc negotio aliud quicquam præstare non licet,

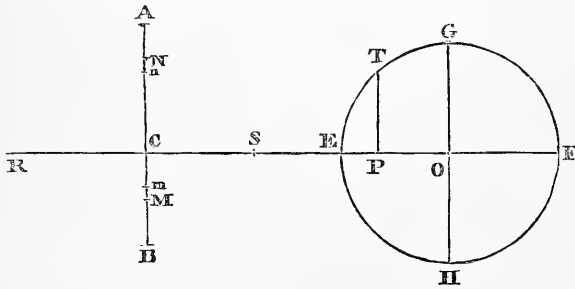

nisi ut hypothesebus effingendis, quæ a veritate quàm minimè abluant, tota quæstio ad considerationes purè geometricas et analyticas revocetur: alteram autem difficultatem mathematicam, etiamsi difficillimis integrationibus sit involuta, tamen feliciter superare confidimus. Considero scilicet superficiem aquæ R S, quæ hoc in situ æquilibrium teneat cum reliqua aqua, remotis viribus externis; his verò accedentibus alternis vicibus attollatur in A, deprimaturque in B. Quòd si igitur aqua in M usque sit depressa, atque externæ vires Solis ac Lunæ subito cessarent, tum vi gravitatis propriæ conaretur sese elevare usque in situm R S naturalem, isteque conatus eò erit major, quò majus fuerit spatium C M quo a situ naturali distat. A veritate itaque non multum recedemus, si hanc vim ipsi spatio M C ponamus proportionalem: quamobrem posito spatio $M C = s$ erit vis, quæ aquæ superficiem in M usque depressam attollet $= \frac{s}{g}$, quæ hypothesis ad veritatem eò propiùs accedit, quòd sponte

indicat, si aquæ superficies supra C jam sit elevata, tum vim fieri negativam, adeóque aquam deprimere. Præterea verò eadem hypothesis confirmatur pluribus phænomenis aquæ nisum respicientibus, ita ut de ejus veritate ampliùs nullum dubium supersit.

§. 76. Ponamus jam aquam in M constitutam urgeri a solâ Lunâ, atque ut calculus per se molestus minus habeat difficultatis, sit locus C sub ipso

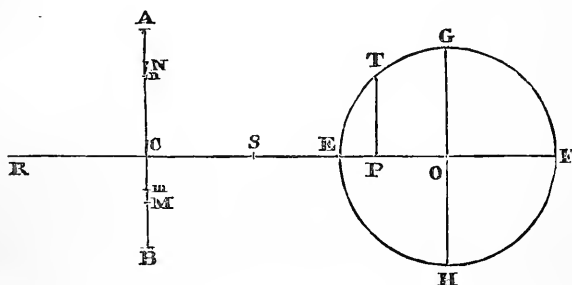

æquatore situs, Lunæque declinatio nulla, ex quo Luna in circulo maximo per loci zenith transeunte æquatore scilicet circumferetur: sit EGFH iste circulus, cujus radius ponatur = 1, atque E F representet horizontem, et G zenith. Positis his, sit Luna in T dum maris superficies versatur in M, ita ut P T = y exprimat sinum altitudinis Lunæ super horizonte; unde vis Lunæ mare attollens erit = $\frac{L(3yy-1)}{2b^5} = \frac{3yy-1}{h}$,

posito brevitatis gratiâ h pro $\frac{2b^5}{L}$. Hanc ob rem ergo superficies maris

in M duplici vi attolletur, scilicet vi = $\frac{s}{g} + \frac{3yy-1}{h}$. Quòd si ergo

ponamus aquam in M jam habere motum sursum directum, cujus celeritas tanta sit quanta acquiritur lapsu gravis ex altitudine v, atque spatium M m = - d s tempusculo infinitè parvo absolvatur, habebitur per principia motûs d v = - d s $\left(\frac{s}{g} + \frac{3yy-1}{h}\right)$. Ponamus porrò tempus

ab ortu Lunæ in E jam elapsum, quod arcui E T est proportionale, esse = z, quæ littera ipsum arcum E T simul denotet, erit y = sin. z scilicet sinui arcus z, hoc enim modo sinus ac cosinus arcuum sumus indicaturi: unde orietur $1 - 2y = \cos. 2z$, atque $3yy - 1 = \frac{1}{2} -$

$\frac{3}{2} \cos. 2z$, hincque d v = - d s $\left(\frac{s}{g} + \frac{1}{2h} - \frac{3}{2h} \cos. 2z\right)$.

§. 77. Cùm igitur elementum temporis sit = d z, erit ex naturâ motûs

$d z = - \frac{d s}{\sqrt{v}}$, atque $v = \frac{d s^2}{d z^2}$; unde sumto elemento $d z$ pro constante,

$$\text{fiat } d v = \frac{2 d s d d s}{d z^2} = - d s \left(\frac{s}{g} + \frac{1}{2 h} - \frac{3}{2 h} \cos. 2 z \right), \text{ atque } 2 d d s + \frac{s d z^2}{g} + \frac{d z^2 (1 - 3 \cos. 2 z)}{2 h} = 0, \text{ quæ æquatio duas tantum continet}$$

variabiles s et z , et propterea si debito modo integretur, indicabit situm seu statum aquæ ad quodvis tempus. Quoniam autem hæc æquatio est differentialis secundi gradûs, atque insuper arcus et sinus arcuum continet, facilè intelligitur ejus integrationem minus esse obviam; interim tamen cùm alterius variabilis s plus unâ dimensione nusquam adsit, ea per methodos mihi familiares tractari poterit. Soleo autem, quoties ejusmodi occurrunt, initio eos terminos in quibus altera variabilis s omnino non inest, rejicere; unde hæc consideranda venit æquatio $2 d d s + \frac{s d z^2}{g} = 0$, quæ per $d s$ multiplicata fit integrabilis, existente integrali $d s^2 +$

$$\frac{s s d z^2}{2 g} = c d z^2 \text{ ob } d z \text{ constans. Hinc porrò elicitur } d z = \frac{d s \sqrt{2 g}}{\sqrt{(2 c g - s s)}}, \text{ atque } \frac{z}{\sqrt{2 g}} = \text{arcti cujus sinus est } \frac{1}{\sqrt{2 c g}}, \text{ ex quo obtinetur } s = \sqrt{2 c g} \cdot \sin. \frac{z}{\sqrt{2 g}}.$$

Cognito autem hoc valore, idonea nascitur substitutio facienda pro æquatione propositâ $2 d d s + \frac{s d z^2}{g} + \frac{d z^2 (1 - 3 \cos. 2 z)}{2 h} = 0$, fiat enim $s = u \sin. \frac{z}{\sqrt{2 g}}$, erit $d s = d u \times$

$$\sin. \frac{z}{\sqrt{2 g}} + \frac{u d z}{\sqrt{2 g}} \cos. \frac{z}{\sqrt{2 g}}, \text{ atque } d d s = d d u \sin. \frac{z}{\sqrt{2 g}} + \frac{2 d u d z}{\sqrt{2 g}} \times \cos. \frac{z}{\sqrt{2 g}} - \frac{u d z^2}{2 g} \sin. \frac{z}{\sqrt{2 g}}. \text{ Quibus valoribus substitutis emerget ista}$$

$$\text{æquatio } 2 d d u \sin. \frac{z}{\sqrt{2 g}} + \frac{4 d u d z}{\sqrt{2 g}} \cos. \frac{z}{\sqrt{2 g}} + \frac{d z^2 (1 - 3 \cos. 2 z)}{2 h} = 0, \text{ in quâ hoc commodè accidit, ut ipsa variabilis } u \text{ non insit, sed tantùm ejus differentialia.}$$

§. 78. Quòd si ergo ponatur $d u = p d z$, erit $d d u = d p d z$, et æquatio nostra transibit in sequentem differentialem primi gradûs tantum, $2 d p \sin. \frac{z}{\sqrt{2 g}} + \frac{4 p d z}{\sqrt{2 g}} \cos. \frac{z}{\sqrt{2 g}} + \frac{d z (1 - 3 \cos. 2 z)}{2 h} = 0$: quæ integrabilis reddi invenitur, si multiplicetur per quantitatem quampiam ex

z et constantibus compositam, eò quòd p plures unâ dimensiones habet nusquam. Ad integrationem autem absolvendam notandum est hujus æquationis $d p + p Z d z = \varepsilon d z$, in quâ Z et ε functiones quascunque ipsius z denotent, integrale esse $e^{\int Z d z} p = \int e^{\int Z d z} \varepsilon d z$. Reductâ autem nostrâ æquatione ad hanc formam, habetur $d p +$

$$\frac{2 p d z \cos. \frac{z}{\sqrt{2g}}}{\sqrt{2g} \sin. \frac{z}{\sqrt{2g}}} = \frac{d z (3 \cos. 2z - 1)}{4 h \sin. \frac{z}{\sqrt{2g}}}, \text{ ideòque } Z d z =$$

$$\frac{2 d z \cos. \frac{z}{\sqrt{2g}}}{\sqrt{2g} \sin. \frac{z}{\sqrt{2g}}} = \frac{2 \text{ diff. sin. } \frac{z}{\sqrt{2g}}}{\sin. \frac{z}{\sqrt{2g}}}; \text{ atque hinc } \int Z d z =$$

$$2 \log. \sin. \frac{z}{\sqrt{2g}}; \text{ et } e^{\int Z d z} = \left(\sin. \frac{z}{\sqrt{2g}} \right)^2. \text{ Ex his sequitur integrale}$$

$$\text{nostræ æquationis } p \left(\sin. \frac{z}{\sqrt{2g}} \right)^2 = \frac{1}{4 h} \int d z \sin. \frac{z}{\sqrt{2g}} (3 \cos. 2z - 1)$$

$$= \frac{3}{4 h} \int d z \sin. \frac{z}{\sqrt{2g}} \cos. 2z - \frac{1}{4 h} \int d z \sin. \frac{z}{\sqrt{2g}}, \text{ ad quas integra-}$$

$$\text{tiones perficiendas notetur esse } \int d z \sin. \alpha z = C - \frac{1}{\alpha} \cos. \alpha z, \text{ atque}$$

$$\int d z \sin. \alpha z \cos. \zeta z = C - \frac{\zeta \sin. \alpha z \sin. \zeta z - \alpha \cos. \alpha z \cos. \zeta z}{\alpha^2 - \zeta^2}; \text{ ex}$$

$$\text{his itaque conficietur } p \left(\sin. \frac{z}{\sqrt{2g}} \right)^2 = C + \frac{\sqrt{2g}}{4 h} \cos. \frac{z}{\sqrt{2g}}$$

$$\frac{\left(2 \sin. \frac{z}{\sqrt{2g}} \sin. 2z + \frac{1}{\sqrt{2g}} \cos. \frac{z}{\sqrt{2g}} \cos. 2z \right)^3}{\left(\frac{1}{2g} - 4 \right) 4 h} \text{ atque } p =$$

$$\frac{C \sqrt{2g} \cos. \frac{z}{\sqrt{2g}} \left(4 g \sin. \frac{z}{\sqrt{2g}} \sin. 2z + \sqrt{2g} \cos. \frac{z}{\sqrt{2g}} \cos. 2z \right)^3}{\left(\sin. \frac{z}{\sqrt{2g}} \right)^2 + 4 h \left[\sin. \frac{z}{\sqrt{2g}} \right]^2 4 h (1 - 8g) \left[\sin. \frac{z}{\sqrt{2g}} \right]^2}$$

§. 59. Cùm autem posuissemus $du = p dz$, erit $u = \int p dz =$

$$\int \frac{C dz}{\left[\sin. \frac{z}{\sqrt{2g}} \right]^2} + \int \frac{d z \sqrt{2g} \cos. \frac{z}{\sqrt{2g}}}{4 h \left[\sin. \frac{z}{\sqrt{2g}} \right]^2} - \frac{3}{4 h} \int d z \times$$

$$\frac{\left[4 g \sin. \frac{z}{\sqrt{2g}} \sin. 2z + \sqrt{2g} \cos. \frac{z}{\sqrt{2g}} \cos. 2z \right]}{(1 - 8g) \left[\sin. \frac{z}{\sqrt{2g}} \right]^2}. \text{ Hæc autem for-}$$

mulæ omnes sunt absolutè integrabiles, prodibitque $u = D -$

$$C \cos. \frac{z}{\sqrt{2g}} - \frac{g}{2h \sin. \frac{z}{\sqrt{2g}}} + \frac{3g \cos. 2z}{2h(1 - 8g) \sin. \frac{z}{\sqrt{2g}}}; \text{ ex quo}$$

tandem resultat $s = u \sin. \frac{z}{\sqrt{2g}} = D \sin. \frac{z}{\sqrt{2g}} + C \cos. \frac{z}{\sqrt{2g}} -$
 $\frac{g}{2h} + \frac{3g \cos. 2z}{2h(1 - 8g)}$, quæ est æquatio generalis ad quodvis tempus z sta-

tum aquæ, seu distantiam ejus supremæ superficiæ à C indicans, ubi

constantes C et D ex dato maris statu ad datum tempus definiri oportet.

Quòd si igitur ponamus motum aquæ jam ad uniformitatem esse deduc-

tum, ita ut aqua omnibus diebus, quando Luna in T versatur, in eodem

loco M versetur, necesse erit ut valor ipsius s maneat idem, etsi arcus z

integrâ peripheriâ 2π vel ejus multiplo augeatur. At posito $z + 2\pi$

loco z , terminus $\cos. 2z$ manet quidem invariatus, at $D \sin. \frac{z}{\sqrt{2g}} +$
 $C \cos. \frac{z}{\sqrt{2g}}$ fit $= D \sin. \frac{z + 2\pi}{\sqrt{2g}} + C \cos. \frac{z + 2\pi}{\sqrt{2g}}$, quæ æqualitas

adesse non potest nisi vel $\frac{1}{\sqrt{2g}}$ sit numerus integer, vel C et $D = 0$.

Cùm itaque g determinari non liceat, quia jam est datum, ponendum erit

$C = 0$ et $D = 0$, ita ut ista habeatur æquatio $s = \frac{-g}{2h} + \frac{3g \cos. 2z}{2h(1 - 8g)}$,

ex quâ facillimè ad quodvis tempus status maris cognoscetur: valores

scilicet affirmativi ipsius s dabunt situm aquæ infra situm naturalem C ,

negativi verò supra C .

§. 80. Cognito autem spatio s per tempus z , celeritas quoque maris

quâ in M ascendit reperietur ex æquatione $dz = \frac{-ds}{\sqrt{v}}$ erit enim $Vv =$
 $\frac{-ds}{dz} = \frac{3g \sin. 2z}{h(1 - 8g)}$, quæ expressio ipsi celeritati, quâ aquæ superficies,

vel in E vel in G vel in F vel in H, hoc est, vel in horizonte vel in meridiano: quare cùm his temporibus aqua vel maximè sit elevata vel maximè depressa, unâ Lunæ revolutione aqua bis elevabitur, bisque deprimetur, ideóque bini fluxus binique refluxus contingent. Aqua quidem maximè erit depressa iis ipsis momentis, quibus Luna ad horizontem appellit, tum enim fit $\cos. 2z = 1$; atque spatium C B erit $= s = \frac{g(1 + 4g)}{2(1 - 8g)}$; at

maxima elevatio incidet in ipsos Lunæ transitus per meridianum, quibus est $\cos. 2z = -1$: ac tum altitudo C A erit $= -s = \frac{g(2 - 4g)}{h(1 - 8h)}$.

Quamquam autem hæc momenta cum experientiâ non satis conveniunt, tamen ea hypothesi assumptæ planè congruunt, quâ posuimus Lunam solam agere, ac perpetuò in ipso æquatore versari, ex quo æstus se tandem ad summam regularitatem componat necesse est. Quòd si enim Lunæ declinatio ponatur variabilis, atque Sol insuper agat, æstus jam formati perpetuò turbabuntur, ex quo ob æquabilitatem continuò sublatam effectus tardiores necessariò consequi debebunt. Præterea quoque nullam adhuc motûs maris horizontalis habuimus rationem, cùm enim aqua ad æstum formandum motu horizontali progredi debeat, perspicuum est hinc retardationem in æstu oriri oportere.

§. 81. Si aqua, uti in præcedentibus Capitibus posuimus, inertiâ caret, tum foret ex æquatione primâ $d v = -d s \left(\frac{s}{g} + \frac{3 y y - 1}{h} \right)$ perpetuò

$s = \frac{g(1 - 3 y y)}{h}$, quia aqua tum quovis momento cum viribus sollicitantibus in æquilibrio consisteret. Maxima igitur depressio etiam tum

Lunæ horizontali responderet, cùm est $y = 0$, foretque spatium depressionis C M $= \frac{g}{h}$; maxima verò elevatio, quæ circa Lunæ appulsum ad

meridianum continget, fiet per spatium C N $= \frac{2g}{h}$ ob $y = 1$. Quare si

aqua inertiâ careret, foret spatium M N, per quod aqua motu reciproco agigaretur, $= \frac{3g}{h}$; inertiâ autem admissâ agitationes perficientur in

spatio majore A B $= \frac{3g}{h(1 - 8g)}$, cujus excessus super spatium M N

erit $= \frac{24 g g}{h(1 - 8g)}$. Quantitas itaque æstûs pendet a valore litteræ g ;

qui quidem semper est affirmativus; nam si foret $g = 0$, quod evenit si

gravitatis vis esset infinitè magna respectu virium Lunæ et Solis, tum etiam nullus æstus oriretur; deinde quò magis $8g$ ad 1 accedit, eò major prodibit æstus, qui adeo in infinitum excrescere posset si foret $8g = 1$; hoc quippe casu vis Lunæ gravitatem superaret, omnesque aquas ad Lunam attraheret; quod autem fieri non potest, multo minus autem esse potest $8g > 1$, quod tamen si eveniret, maxima elevatio appulsui Lunæ ad horizontem, maximaque depressio Lunæ meridianum occupanti responderet.

§. 82. Cùm igitur aqua, si inertia careret, agitur per spatium $MN = \frac{3g}{h}$, suprâ autem §. 41. eâdem hâc hypothesi, quâ tam locus quàm Luna in æquatore ponitur, aquam elevari supra libellam per spatium $2,260$ pedum, infra eam verò deprimi spatio $1,112$ pedum, erit $\frac{3g}{h} = 3,372$ pedum, ideòque $\frac{g}{h} = 1,124$ pedum $= 1 \frac{1}{8}$ pedum. Quoniam verò valor ipsius g cum unitate comparatur, ideo venit, quod tempus per ipsum arcum circuli cujus radius est $= 1$ expressimus: hinc itaque valor ipsius g respectu unitatis definitur tempore eodem modo expresso, quo aqua in M usque depressa solâ vi gravitatis se in C restitueret, quod

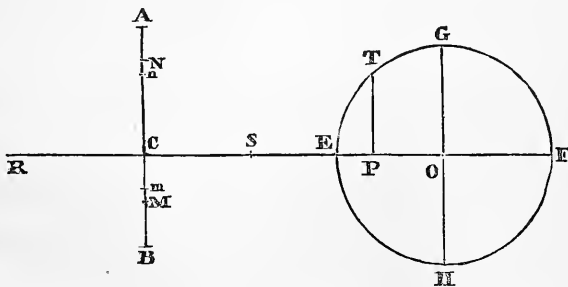

tempus ex circumstantiis facilè poterit æstimari: prodibit autem per calculum tempus hujus restitutionis $= \frac{\pi}{2} \sqrt{2g}$, denotante π semi-peripheriam circuli radium $= 1$ habentis, seu tempus duodecim horarum lunarium. Quòd si igitur restitutio ponatur actu fieri tempore $\frac{12}{n}$ horarum, erit $\frac{\pi}{n} = \frac{\pi \sqrt{2g}}{2}$ et $g = \frac{2}{n n}$, ex quo perspicuum est, quò citiùs aqua se propria suâ vi restituere valeat, eò minùs excessurum esse spatium AB

spatium M N. Cùm autem de hâc restitutione non satis tutò judicare queamus, præstabit ex observationibus rationem spatii A B ad M N proximè assumere. Si enim ponamus esse A B = 2 M N, erit $\frac{3}{1-8g}$ = 6, erit $g = \frac{2}{18}$; sin autem sit A B = 3 M N, fiet $\frac{3}{1-8g} = 9$ et $g = \frac{2}{12}$: at posito A B = 4 M N, erit $g = \frac{2}{9}$. Quoniam igitur aqua ob inertiam ferè duplo majus spatium absolvere poni potest, assumamus $g = \frac{2}{56}$ seu $n = 6$, ita ut aqua propriâ vi gravitatis tempore circiter 2

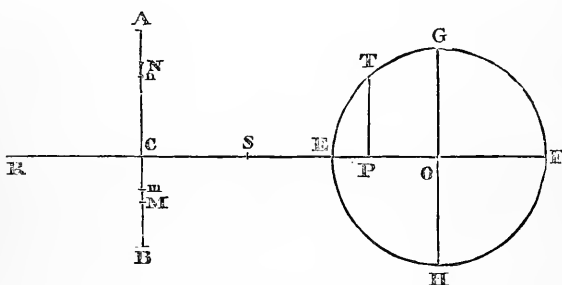

horarum in statum naturalem se restituere valeat. Posito autem $g = \frac{1}{18}$, fiet $\frac{3}{1-8g} = 5,4$; spatiumque A B = 6 pedum proximè. Ne autem tractatio nimis fiat specialis, retineamus litteram n , cujus valorem esse circiter 6 vel 5 notasse sufficiet, qui valor satis propè ad æstimationem accedit: ita ut sit $g = \frac{2}{n n}$ et A B = $\frac{3 n n}{n n - 16} \cdot \frac{9}{8}$ pedum: unde satis patet n necessariò esse debere > 4 , eritque adeo vel 5 vel 6.

§. 83. Tentemus nunc idem hoc Problema in sensu latiori, ac ponamus regionis C elevationis poli sinum esse = P, cosinum = p; Lunæ verò declinationis borealis sinum esse = Q, cosinum = q; Lunamque super Terra jam per meridianum transiisse, ab eoque distare angulo horario = z, ita ut z ut antè tam tempus quàm arcum circuli radii = 1 designet; quòd si nunc arcûs z cosinus ponatur = t, erit sinus altitudinis Lunæ super horizonte = t p q + P Q; ideòque vis Lunæ mare elevans = $\frac{L}{2b^3} \times$

$$(3(t p q + P Q) - 1) = \frac{3 p^2 q^2 t t + 6 p \cdot q P Q t + 3 P^2 Q^2 - 1}{h}$$

posito ut antè $\frac{L}{2b^3} = \frac{1}{h}$. Quoniam verò est $t = \cos. z$ erit $2 t t - 1 =$

$\cos. 2 z$ et $t t = \frac{1 + \cos. 2 z}{2}$, ex quo vis Lunæ ad mare elevandum ha-

$$\text{bebitur} = \frac{3 p^2 q^2 \cos. 2 z}{2 h} + \frac{6 p q P Q \cos. z}{h} + \frac{3 p^2 q^2 + 6 P^2 Q^2 - 2}{2 h}.$$

Ponamus nunc superficiem aquæ in M versari, existente $C M = s$, et celeritatem ejus quâ actu ascendit debitam esse altitudini v , erit $d v = -d s \left(\frac{s}{g} + vi \text{ Lunæ} \right)$, cùm verò sit $d z = \frac{-d s}{\sqrt{v}}$ seu $\sqrt{v} = \frac{-d s}{d z} =$

$$\text{ipsi celeritati ascensûs erit } v = \frac{2 d s d d s}{d z}, \text{ posito } d z \text{ constante : hinc igi-}$$

tur emerget ista æquatio $2 d d s + d z^2 \left(\frac{s}{g} + \frac{3 p^2 q^2 + 6 P^2 Q^2 - 2}{2 h} \right.$

$$\left. + \frac{6 p q P Q \cos. 2 z}{h} + \frac{3 p^2 q^2 \cos. 2 z}{2 h} \right)$$
 relationem inter tempus z et

statum maris s continens.

§. 84. Quòd si nunc hæc æquatio eodem modo tractetur, quo superior, ea pariter bis integrari posse deprehendetur, integrationibus autem singulis debito modo absolutis, et constantibus ita determinatis ut motus aquæ fiat uniformis, reperietur $s = \frac{-g (3 p^2 q^2 + 6 P^2 Q^2 - 2)}{2 h} -$

$$\frac{6 g p q P Q \cos. z}{h (1 - 2 g)} - \frac{3 g p^2 q^2 \cos. 2 z}{2 h (1 - 8 g)}$$
 ac celeritas ascensûs $\sqrt{v} =$

$$\frac{-d s}{d z} = \frac{-6 g p q P Q \sin. z}{h (1 - 2 g)} - \frac{3 g p^2 q^2 \sin. 2 z}{h (1 - 8 g)}.$$
 Cùm autem sit

$\sin. 2 z = 2 \sin. z \cos. z$, celeritas duobus casibus evanescit, quorum primus est si $\sin. z = 0$, alter si $\cos. z = \frac{-P Q (1 - 8 g)}{p q (1 - 2 g)}$; illi casus dabunt

aquam summam, hi verò imam. Hinc igitur patet aquam summam contingere debere iis ipsis momentis, quibus Luna per meridianum transit, imam verò non tum, cùm Luna horizontem attingit; namque Luna hori-

zontem attingit, si est $\cos. z = \frac{-P Q}{p q}$, aqua verò est ima si est $\cos. z =$

$$\frac{-P Q (1 - 8 g)}{p q (1 - 2 g)} = \frac{-5 P Q}{8 p q} \text{ posito } g = \frac{1}{18}.$$
 Hic autem idem est

notandum quod suprâ, scilicet nos posuisse motum aquæ esse uniformem seu quotidie sui similem, Lunamque in ecliptica locum tenere fixum, seu saltem suam declinationem non variare. Quoniam verò ob variabilitatem declinationis Lunæ, itemque ob actionem Solis, iste motus perpetuò turbatur, atque insuper. motûs maris horizontalis nulla adhuc habita est

ratio, facile intelligitur, tàm fluxus quàm refluxus tardiùs venire debere, quàm quidem ex his formulis sequitur.

§. 85. Bini ergo unâ Lunæ revolutione contingent fluxus, alter si Luna super horizonte ad meridianum appellit, alter si sub Terra; priori casu est $\cos. z = 1$, et $\cos. 2z = 1$, hoc itaque tempore mare supra libellam C elevabitur per spatium $\frac{g(3p^2q^2 + 6P^2Q^2 - 2)}{2h} + \frac{3gp^2q^2}{2h(1-8g)} + \frac{6gpqPQ}{h(1-2g)}$.

Dum autem Luna sub horizonte meridianum attingit, tum aqua elevabitur per spatium $\frac{g(3p^2q^2 + 6P^2Q^2 - 2)}{2h} + \frac{3gp^2q^2}{2h(1-8g)} - \frac{6gpqPQ}{h(1-2g)}$,

propter $\cos. z = -1$ ac $\cos. 2z = 1$ hoc casu: harum igitur altitudinum differentia est $= \frac{12pqPQ}{h(1-2g)}$: atque mare in transitu Lunæ per

meridianum supra horizontem altiùs elevatur, si declinatio Lunæ sit borealis; contrà verò si declinatio fuerit australis, major maris elevatio respondebit appulsui Lunæ ad meridianum infra horizontem. Lunâ verò in ipso æquatore versante, ambo fluxus inter se erunt æquales. Ratione autem elevationis poli, horum binorum fluxuum successivorum inæqualitas erit maxima sub elevatione poli 45° . pro his enim regionibus fit pP maximum; atque in aliis regionibus eò minor erit inæqualitas, quò magis fuerint a latitudine 45° . remotæ. Mare autem maximè deprimetur, si fuerit $\cos. z = \frac{-PQ(1-8g)}{pq(1-2g)}$; quo valore substituto, reperietur aqua infra

libellam C subsidere per spatium $= \frac{3gp^2q^2}{2h(1-8g)} - \frac{g(3p^2q^2 + 6P^2Q^2 - 2)}{2h}$

+ $\frac{3gP^2Q^2(1-8g)}{h(1-2g)^2}$; omnino igitur aqua in æstu movebitur per spa-

tium $= \frac{3gp^2q^2}{h(1-8g)} \pm \frac{6gpqPQ}{h(1-2g)} + \frac{3gP^2Q^2(1-8g)}{h(1-2g)^2}$, quorum

signorum ambiguum superius + valet si Luna super horizonte, alterum verò - si Luna sub horizonte in fluxu meridianum attingit.

§. 86. Si aqua inertîâ careret, tum superiore Lunæ transitu per meridianum elevaretur supra libellam C per spatium $= \frac{3(pq + PQ)^2 - 1}{h} g$,

inferiori verò transitu per meridianum elevaretur ad altitudinem $\frac{3(pq - PQ)^2 - 1}{h} g$, quarum altitudinum discrimen est $= \frac{12gpqPQ}{h}$;

ita ut discrimen admissâ inertîâ majus sit parte circiter octavâ, quàm idem discrimen si inertia tollatur. Maximè autem deprimetur aqua

sublatâ inertiâ, si fuerit $\cos. z = \frac{-PQ}{p q}$, tumque infra libellam erit con-

stitutâ intervallo $= \frac{g}{h}$; ex quo spatium, per quod æstus maris fit sublatâ

inertiâ, prodit $= \frac{3 p^2 q^2 + 3 P^2 Q^2 \pm 6 p q P Q}{h} g$; cùm igitur idem

spatium concessâ inertiâ, sit $\frac{3 g p^2 q^2}{h (1 - 8 g)} \pm \frac{6 g p q P Q}{h (1 - 2 g)} +$

$\frac{3 g P^2 Q^2 (1 - 8 g)}{h (1 - 2 g)^2}$, erit excessus hujus spatii super illud $= \frac{24 g^2 p^2 q^2}{h (1 - 8 g)}$

$- \frac{12 g^2 P^2 Q^2 (1 + g)}{h (1 - 2 g)^2} \pm \frac{12 g^2 p q P Q}{h (1 - 2 g)}$. Fieri ergo potest ut spa-

tium, in quo æstus maris continetur, majus sit sublatâ inertiâ, quàm si

ea aquæ tribuatur, id quod eveniet si $\frac{P^2 Q^2 (1 + g)}{(1 - 2 g)^2} > \frac{2 p^2 q^2}{1 - 8 g}$ vel

$\frac{P Q}{p q} > \frac{(1 - 2 g) \sqrt{2}}{\sqrt{(1 + g)(1 - 8 g)}}$, hoc est $\frac{P Q}{p q} > \sqrt{\frac{256}{95}}$, posito $g = \frac{1}{18}$;

quod verò si evenit, Luna ne quidem horizontem in cursu diurno attingit,

ac propterea aquam non deprimit. Ex quo sequitur æstum ubique ab

inertiâ aquæ augeri: erit autem ad usum magis accommodatè spatium

A B, per quod mare agitur, ita expressum ut sit $A B = \frac{3 g}{h (1 - 8 g)} \times$

$\left(p q \pm \frac{P Q (1 - 8 g)}{1 - 2 g} \right)^2$, ubi signorum ambiguum superius transitum

Lunæ per meridianum super horizonte, inferius verò sub horizonte

respicit.

§. 87. Cùm sit $\frac{3 g}{h} = 3,372$ pedum, Lunâ mediocrem a Terrâ distan-

tiam tenente, atque g sit circiter $\frac{2}{25}$ vel $\frac{1}{18}$; erit posito $g = \frac{2}{25}$ spatium

A B $= \frac{25}{9} (p q \pm \frac{5}{7} P Q)^2$, 3,372 pedum; at facto $g = \frac{1}{18}$ erit spatium

A B $= \frac{2}{9} (p q \pm \frac{5}{8} P Q)^2$, 3,372 pedum. Ex his colligitur æstum fore

maximum pro eadem elevatione poli, si fuerit tangens declinationis Lunæ

$= \frac{5}{7} \frac{P}{p}$ casu $g = \frac{2}{25}$ vel $= \frac{5}{8} \frac{P}{p}$ casu $g = \frac{1}{18}$: horum autem casuum prior

veritati magis videtur consentaneus, atque hanc ob rem valorem $g = \frac{2}{25}$

retineamus: hinc igitur sequitur sub æquatore æstum fore maximum si

Luna nullam habeat declinationem, atque simul pro quaque regione de-

clinatio Lunæ poterit assignari, cui maximus æstus respondeat: uti ex

adjecto laterculo apparet.

Elevatio Poli. Declinatio γ			Elevatio Poli. Declinatio γ			Elevatio Poli. Declinatio γ	
0 ^o .	0 ^o .	0'.	30 ^o .	13 ^o .	54'.	60 ^o .	_____
5 ^o .	2 ^o .	8'.	35 ^o .	16 ^o .	42'.	65 ^o .	_____
10 ^o .	4 ^o .	19'.	40 ^o .	19 ^o .	46'.	70 ^o .	_____
15 ^o .	6 ^o .	33'.	45 ^o .	23 ^o .	11'.	75 ^o .	_____
20 ^o .	8 ^o .	52'.	50 ^o .	27 ^o .	3'.	80 ^o .	_____
25 ^o .	11 ^o .	18'.	55 ^o .	maxima.		85 ^o .	_____

In locis ergo ultra 45^o. ab æquatore remotis æstus erit maximus, si Luna maximam obtineat declinationem, si quidem fuerit $g = \frac{2}{25}$, ac si per observationes constet cuinam Lunæ declinationi maximus æstus respondeat, tum inde valor litteræ g innotescet: quoniam autem sub elevatione poli 50^o. æstus maximi nondum maximæ declinationi respondere observantur, ponamus id evenire sub elevatione poli 60^o. reperietur $\frac{1 - 8g}{1 - 2g} = \frac{1}{4}$

atque $g = \frac{1}{10}$, unde ipsius g tutò hi limites constitui posse videntur $\frac{1}{10}$ et $\frac{1}{18}$; ex hâc verò hypothesei valor $\frac{1}{10}$ multo propiùs ad veritatem accedit; interim tamen etiamnum nil definimus, sed observationes hunc in finem sollicitè institutas expectamus.

§. 88. Quòd si autem ponamus $g = \frac{1}{10}$, tum bini æstus successivi, dum Luna in maximâ declinatione versatur, eò magis ad æqualitatem perducuntur, quò ipsa theoria ad experientiam propiùs accedit; cùm enim sit horum binorum æstuum major ad minorem uti $(p q + \frac{P Q (1 - 8g)}{1 - 2g})^2$ ad $(p q - \frac{P Q (1 - 8g)}{1 - 2g})^2$, hæc ratio eò propiùs ad æqualitatem accedit, quò minor fuerit fractio $\frac{1 - 8g}{1 - 2g}$, fit autem hæc fractio $= \frac{1}{4}$ si ponatur $g = \frac{1}{10}$.

Hâc itaque hypothesei erit quantitas æstus majoris $= (p q + \frac{1}{4} P Q)^2$. 16. 86 pedum minoris verò $= (p q - \frac{1}{4} P Q)^2$. 16. 86 pedum. At inter hos binos æstus aqua humillima non medium interjacet, sed minori est vicinior, neque tamen tantâ inæqualitate binos fluxus dirimit, quàm fieret, si ima aqua Lunæ horizontali responderet. Si enim tempus medium inter binos fluxus ponatur z , erit $\cos. z = 0$, at temporis, quo refluxus fluxum majorem insequitur, cosinus est $= -\frac{P Q}{4 p q}$, ejusque ergo intervalli a tempore medio sinus est $= \frac{P Q}{4 p q}$, quæ expressio adeo sub elevatione poli 60^o. pro maxima Lunæ declinatione 28^o. tantum fit $= 13^o$. unde refluxus a tempore inter fluxus medio circiter 54' aberrabit: minor verò erit aberratio, quò propiùs cùm regio Terræ

tùm Luna ad æquatorem versentur, id quod cum experientiâ mirificè convenit. Quoniam autem hæc ex valore ipsius *g* assumpto consequuntur, imprimis notari oportet, litteram *g* non posse absolutè determinari, sed ejus quantitatem, quippe quæ mobilitatem totius oceani spectat, cùm ab extensione tùm etiam profunditate maris pendere; ex quo variis in locis hæc eadem littera *g*, varias significationes sortietur.

§. 89. Ex solutione horum duorum Problematum, quæ quidem in se spectata non solum sunt attentione digna, sed etiam cùm analysin tùm etiam motûs scientiam amplificant, quamvis ea casum propositum non penitus exhauriant, tamen motus in præcedentibus Capitibus definitus multò magis cum experientiâ conciliatur, id quod theoriæ nostræ jam insigne addit firmamentum. Simili autem modo vis a Sole profecta cum inertîâ aquæ potest conjungi, atque æstus maris definiri, quâtenus a solâ vi Solis oritur, quibus duobus effectibus conjungendis judicare licebit, quantus æstus quovis tempore et quovis loco debeat evenire. In hoc quidem Capite cogitationes adhuc ab omnibus obstaculis a Terrâ et littoribus oriundis prorsus abstrahimus, atque universam Terram undiquaque aquâ circumfusam ponimus; ex quo regulas hinc natas præcipuè ejusmodi observationibus, quæ in amplissimo oceano apud exiguas Insulas sunt institutæ, conferri conveniet. Quoniam autem nondum motûs aquæ progressivi, quo alternativè ad loca, in quibus fluxus et refluxus accidit, progreditur et recedit, rationem habuimus, necesse est ut etiam hunc motum et phænomena inde orta contemplemur. Ac primò quidem faciliè intelligitur, cùm ob inertiam aquæ tùm etiam alia impedimenta motui opposita, aquam tam tardiùs elevari quàm deprimi oportere, quàm ex allatis hactenus consequitur: unde fluxus non ad transitus Lunæ per meridianum continget, sed aliquanto seriùs evenient, omnino uti experientia testatur.

§. 90. Hæc autem retardatio præcisè ad calculum revocari non potest, quia a motu aquæ ejusque profunditate plurimum pendeat, prouti etiam videmus in diversis locis eam vehementer esse diversam, atque aliis locis fluxum contingere post Lunæ culminationem tribus horis nondum elapsis, aliis verò locis plus quàm duodecim horis tardiùs venire, quæ quidem insignis retardatio Terrarum positioni est adscribenda; interim tamen hinc sufficienter constat motum maris admodum posse impediri. Pro eodem verò loco satis luculenter perspicitur, quò major atque altior fluxus evenire debeat, eò tardiùs eundem accidere oportere. Quòd si enim æstus contingat infinitè parvus, dubium est nullum, quin is stato tempore adveniat, cùm impedimentis hoc casu ne locus quidem concedatur agendi:

unde dilucidè sequitur æstus eò tardiùs advenire debere, quò sint majores. Atque hoc ipsum experientia confirmat, quâ constat æstus majores, qui circa novilunia ac plenilunia contingunt, tardiùs insequi transitum Lunæ per meridianum, quàm æstus minores, qui circa quadraturas contingunt. Cùm enim Luna in quadraturis circiter 6 horis tardiùs respectu Solis per meridianum transeat, quàm in syzygiis, æstus tamen non 6 horis tardiùs, sed tantum circiter $5\frac{1}{4}$ horis tardiùs accidit. Videtur verò etiam calculus, qui pro utraque vi Solis ac Lunæ conjunctim institui potest simili modo, quo pro solâ vi Lunæ fecimus, ejusmodi retardationem majorem in syzygiis quàm in quadraturis indicare, etiamsi eum ob summas difficultates ad finem perducere non valuerimus; interim tamen satis planum est præcipuam ejus causam in ipsâ naturâ aquæ esse quærendam. Hæc autem allata ratio retardationis a Flamstedio maximè probatur, quippe qui observavit maximam retardationem non tam syzygiis luminarium, neque minimam quadraturis respondere, sed iis tempestatibus, quibus æstus soleant esse maximi et minimi, id quod demum post syzygias et quadraturas contingit.

§. 91. Ad hanc autem fluxuum a syzygiis ad quadraturas accelerationem, respectu transitûs Lunæ per meridianum, ac retardationem a quadraturis ad syzygias, plurimùm quoque vis Solis conferre videtur. Suprà enim jam indicavimus post syzygias fluxum transitum Lunæ per meridianum antecedere debere, ob Solem tum jam versùs horizontem declinantem; unde etiam, stabilitâ inertîâ, diebus novilunia ac plenilunia sequentibus æstus maris citiùs insequi debet transitum Lunæ per meridianum, quàm in ipsis syzygiis, id quod etiam observationes mirificè confirmant; inter fluxum enim quintum et sextum post syzygias retardatio respectu Solis tantum 17 minut. deprehenditur, cùm tamen Luna 24 minut. retardetur. Hanc ob rem a Sole determinatur æstus ad actionem virium magis exactè sequendam, quæ determinatio cùm duret usque ad quadraturas, mirum non est, quòd æstus tum respectu Lunæ citiùs contingant, magisque ad calculum accedant. Contrarium evenit in progressu a quadraturis ad syzygias, quo tempore æstus a Sole continuò retardantur, hocque necessariò efficitur, ut tandem in ipsis syzygiis fluxus tardiùs insequatur Lunæ culminationem quàm in quadraturis. Hanc autem rationem cum magnitudine æstûs conjungendam esse putamus ad hæc phænomena perfectè explicanda, sæpissimè enim in hâc quæstione plures causæ ad eundem effectum producendum concurrunt; hoc autem est id ipsum quod calculus ille summoperè implicatus et molestus quasi per transennam ostendere visus est.

§. 92. Quò autem tam de his phænomenis quàm reliquis certiùs et solidiùs judicare queamus, ipsum motum progressivum, quem aqua ab æstu recipit, investigabimus. Cùm enim aqua eodem loco nunc elevetur, nunc subsidat, necesse est ut priori casu aqua aliunde affluat, posteriori verò ab eodem loco defluat, unde nomina fluxûs ac refluxûs originem traxerunt. Repræsentet igitur tempore quocunque figura

A D B E statum aquæ totam Terram ambientis, ita ut in locis A et B aqua maximè sit elevata, in locis verò mediis ab A et B æquidistantibus, maximè depressa. Post aliquod tempus transferatur æstus summus ex A et B in a et b, sitque a D b E figura aquæ Terram circumdantis: hoc igitur tempore necesse est, ut a parte oceani D F defluerit aquæ copia F A M D m f, in partem verò F E tantundem aquæ affluerit, portio scilicet F a N E n e: simili modo portio E G decrevit

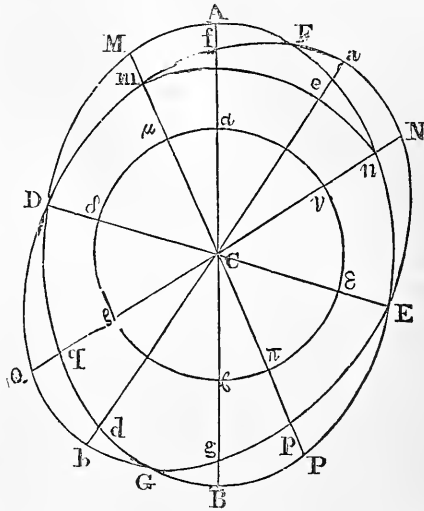

copia aquæ E P B G g p, portioque G D augmentum accepit G b Q D q d. Si nunc ponamus portionem F M m transire in locum F N n, ac portionem E P p in E N n deferri, satis clarè motum aquæ progressivum intelligere licebit. Cùm enim motus aquæ summæ A fiat ab ortu in occasum, aqua quæ circa A versùs orientem scilicet ab M ad N usque est sita, in occasum movebitur: similiterque ea quæ huic e diametro est opposita et spatium P Q occupat. Contrà verò reliqua aqua in M Q et N P contenta in ortum promovebitur. Verùm celeritas ubique non erit eadem; in punctis enim M, N, P et Q quippe limitibus inter motus versùs ortum et obitum, celeritas erit nulla, deinde ab M usque ad F crescit ubique ita ut incrementa celeritatis in punctis mediis ut A sint differentis A f proportionalia: ab F verò usque ad N celeritas decrescere debet, et decrementum celeritatis in e erit ut a e; similique modo comparatus erit motus in reliquis portionibus figuræ propositæ.

§. 93. Si hæc diligentiùs prosequamur ac punctum a ipsi A proximum ponamus, reperiemus in loco quocunque M fore intervallum M m sinui dupli anguli M C A proportionale. Quare si anguli A C M sinus pona-

tur = x , cosinus = y , ac celeritas quam aqua in M habet, versùs occasum = u erit $d u$ ut $2 x y$. Cùm autem elementum arcùs $A M$ sit ut $\frac{d x}{g}$; nam figuram instar circuli considerari licet: erit $d u$ ut $2 x d x$,

atque u proportionale erit ipsi $2 x x - 1$ ejusmodi adjecta constante, ut ubi $M m$ est maximum, ibi celeritas evanescat. Hanc ob rem erit celeritas in loco quocunque M , quam aqua versùs occidentem habebit, uti cosinus dupli anguli $M C A$. Maxima igitur aquæ celeritas versùs occidentem erit in iis locis, in quibus aqua maximè est elevata; huicque celeritati æqualis est ea, quæ aqua in locis ubi maximè est depressa, versùs orientem promovetur; si quidem hæc in circulo fieri concipiamus, nam in sphæra motus aliquantum diversus erit, sed tamen hinc intelligi poterit.

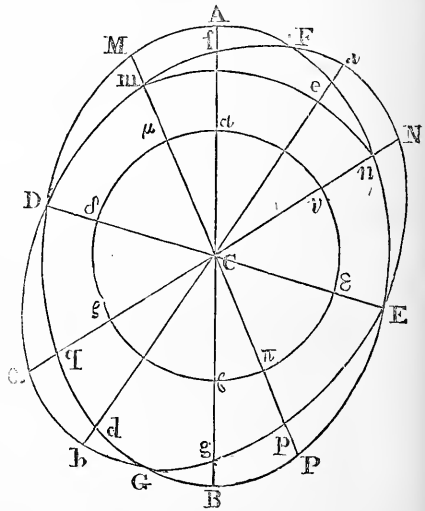

At in locis quæ ab A et B 45 grad. distant, ob cosinum dupli anguli = 0, aqua omnino nullum habebit motum horizontalem. Ex his igitur non solum motus aquæ progressivus cognoscitur, quo alterna elevatio ac depressio producitur, sed etiam luculenter perturbaciones, quæ a Terris, littoribus atque etiam a fundo maris proficisci possunt, perspicuntur. Ceterum quanquam sectio nostra plana $A D B E$ æquatorem solum denotare videtur, tamen eadem ad parallelum quemvis significandum satis commodè adhiberi potest: quin etiam motus pro sphæra hinc satis distinctè colligi poterit, operæ enim pretium non judicamus, per solidorum introductionem hanc rem cognitu tantò difficiliorem reddere.

§. 94. Eò minus autem hujus accuratæ inquisitioni insistemus, quòd celeritas progressiva insuper a profunditate maris pendeat. Quòd si enim ponamus $m n$ jam esse maris fundum, ita ut profunditas maris in M major non esset quàm $M m$, tam isti aquæ tantus motus inesse deberet, quo ea, dum fluxus ex A in a transit, ex situ $n F M m$ in situm $m F N n$ transferri posset. Hic autem motus quamvis sit difformis et per totam massam inæquabilis, tamen si tota translatio spectetur, totus motus ex

spatio a centro gravitatis interea percurso est æstimandus. Hoc igitur casu, quo Terræ superficiem solidam ad m n usque pertingere ponimus, reperietur centrum gravitatis massæ n F M m ferè æquè celeriter promoveri debere ac punctum A , ex quo ejus celeritas tanta esse deberet, quâ tempore unius horæ spatium ferè 15 graduum percurrere posset, quæ celeritas undique foret enormis ac stupenda. At si mari profunditatem majorem tribuamus, scilicet ad μ ν usque, tum illa celeritas multò fiet minor, decrescet namque in eadem ratione in qua profunditas crescit. Cum igitur celeritas maris, quæ antè in se spectata inventa est cosinui dupli anguli M C A proportionalis, eò fiat minor, quo majorem mare habeat profunditatem, tenebit ea in quoque loco rationem compositam ex ratione directâ cosinûs dupli anguli M C A atque ex inversâ profunditatis.

§. 95. Datur autem alius modus celeritatem maris horizontalem, positâ scilicet, ubique profunditate eâdem, determinandi, qui tamen ad diversas profunditates patet, si cum ratione inveniendâ jungamus reciprocum profunditatum uti fecimus; deduciturque hic modus ex motu maris verticali, quo modò ascendit modò descendit, qui jam suprâ est definitus. Primò enim manifestum est, si mare ubique eâdem celeritate, (positâ profunditate ubique æquali) in eandem plagam promoveretur, tum etiam altitudinem mansuram esse eandem ubique, neque ullam mutationem in elevatione aquæ orturam esse. At si aqua motu inæquabili progrediatur, manifestum est iis in locis, ubi celeritas diminuitur, aquam turgescere atque adeo elevari debere, quoniam plus aquæ affluit quàm defluit; contrâ verò ubi celeritas aquæ crescat, ibi aquam subsidere oportere. Quare cùm elevatio et depressio maris a motûs progressivi horizontalis inæqualitate pendeat, licebit pro quovis loco hanc inæqualitatem definire, ex motu ascensûs et descensûs cognito. Cùm enim celeritas ascensûs sit decremento celeritatis progressivæ æqualis, celeritas descensûs verò incremento celeritatis progressivæ, ex dato motu verticali ratio motûs horizontalis definiri poterit. Invenimus autem suprâ §. 84, si Luna a meridiano versûs occasum jam recessit angulo z , hoc est cùm regio proposita ab eâ, in quâ aqua est summa, versûs orientem secundùm longitudinem distet angulo z , fore celeritatem quâ aqua ascendit =
$$\frac{-6 g p q P Q \sin. z}{h(1 - 2 g)} - \frac{3 g p^2 q^2 \sin. 2 z}{h(1 - 8 g)}$$
. Quare cùm huic celeritati ascensûs proportionale sit decrementum motûs horizontalis, erit ipsa celeritas horizontalis versûs occasum ut
$$\frac{g(3 p^2 q^2 + 6 P^2 Q^3 - 2)}{2 h} +$$

$\frac{6 g p q P Q \cos. z}{h (1 - 2 g)} + \frac{3 g p^2 q^2 \cos. 2 z}{2 h (1 - 8 g)}$; hujus enim differentiale nega-

tivè sumtum et per $d z$ divisum dat ipsam celeritatem ascensûs. Quoniam autem hæc expressio simul exhibet spatium, quo mare supra libellam elevatur, erit celeritas maris in quovis loco versûs occidentem proportionalis elevationi supra libellam, et inversè profunditati maris, quæ est vera regula pro motu maris, tam verticali quàm horizontali, definiendo; atque ita priori modo insufficienti supersedere potuissemus.

§. 96. Consideremus ergo motum, quo aqua tam verticaliter quàm horizontaliter promovetur a fluxu usque ad refluxum, indeque ad sequentem fluxum, idque sub æquatore, dum Luna pariter in æquatore versatur: erit itaque celeritas ascensûs ut $-\sin. 2 z$, celeritas autem horizon-

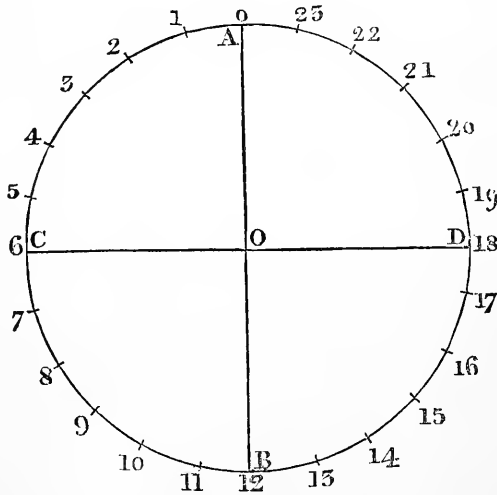

talis versûs occasum ut $15 \cos. 2 z + 1$ posito $g = \frac{1}{10}$, cui expressioni simul altitudo aquæ supra libellam est proportionalis. Quòd si ergo superficies Terræ seu perimeter æquatoris in 24 partes æquales dividatur, atque in locis A et B aqua sit maximè elevata, in C et D verò minimè, numeri 1, 2, 3, &c. designabunt ea Terræ loca in quibus ante unam vel duas vel tres vel, &c. horas lunares aqua maximè fuit elevata, tribuendo uni horæ lunari 62 minuta. In tabulâ ergo annexâ exhibetur motus tam verticalis, quàm horizontalis, ad singulas horas post fluxum elapsas.

<i>Horæ post Fluxum.</i>	<i>Celeritas Maris verticalis.</i>	<i>Celeritas Maris horizontalis.</i>
0	0,000 descendit.	1,067 in occasum.
1	0,500 descendit.	0,927 in occasum.
2	0,860 descendit.	0,567 in occasum.
3	1,000 descendit.	0,067 in occasum.
4	0,860 descendit.	0,432 in ortum.
5	0,500 descendit.	0,792 in ortum.
6	0,000 ascendit.	0,932 in ortum.
7	0,500 ascendit.	0,792 in ortum.
8	0,860 ascendit.	0,432 in ortum.
9	1,000 ascendit.	0,067 in occasum.
10	0,860 ascendit.	0,567 in occasum.
11	0,500 ascendit.	0,927 in occasum.
12	0,000 descendit.	1,067 in occasum.

Facilè autem intelligitur pro regionibus ab æquatore remotis, præcipuè si Luna habeat declinationem, tum utrumque motum magis fore irregularem, atque mox ascensum citiùs absolvi mox verò descensum; totus autem motus faciliùs ex ipsis formulis datis cognoscetur. Hic denique profunditatem ubique eandem posuimus; quòd si enim esset diversa, motus horizontalis simul rationem inversam profunditatis tenebit.

§. 97. Denique antequam hoc Caput finiamus, notari oportet, neque maximos æstus iis ipsis temporibus evenire posse, quibus vires Solis et Lunæ maximè vigent, nec minimos æstus tum, cùm vis a Luna et Sole nata est debilissima, sed aliquanto tardiùs. Æstus enim magnitudo non solum a quantitate virium sollicitantium pendet, uti id usu veniret, si aqua inertia careret, sed insuper a motu jam antè concepto. Quòd si enim antè mare omnino quievisset, tum primus certè æstus oriundus admodum futurus esset exilis, etiamsi vires sollicitantes essent maximæ; sequentes verò æstus continuò crescerent, donec tandem post tempus infinitum magnitudinem assignatam obtinerent, si quidem vires sollicitantes idem robur perpetuò servarent: atque hoc idem evenire debet, si æstus præcedentes tantum fuerint minores, quàm is qui viribus sollicitantibus convenit. Quare cùm æstus novilunia ac plenilunia præcedentes sint minores, ii quidem his temporibus ab auctis viribus augebuntur, non verò subito totam suam quantitatem consequentur, atque hanc ob rem æstus etiamnum post syzygias augmenta accipient, donec ob tum secutura virium decremента, æstus iterum decrescere incipiant. Ita tempore noviluniorum et pleniluniorum non tam ipsi æstus quàm incrementa eorum censenda sunt maxima, quatenus scilicet æstus præcedentes maximè deficiunt,

ab iis qui sequi deberent; ex quo manifestum est non illos æstus, qui in ipsis syzygiis luminarium contingunt, esse maximos, sed sequentes esse majores. Hocque idem intelligendum est de æstibus minimis, qui non in ipsas quadraturas incidunt, sed tardiùs sequuntur: unde ratio luculenter perspicitur, cur æstus tam maximi quàm minimi non ipsis syzygiarum et quadraturarum tempestatibus respondeant, sed seriùs observentur, tertii scilicet demum vel quarti post hæc tempora.



CAPUT SEPTIMUM.

Explicatio præcipuorum Phænomenorum circa Æstum Maris observatorum.

§. 98. **I**N præcedentibus Capitibus fusiùs exposuimus effectus, qui in mari a viribus illis duabus, quarum altera versùs Lunam est directa, altera versùs Solem, produci debent; eosque cùm per calculum analyticum, tum per solida ratiocinia ita determinavimus, ut de eorum existentia dubitari omnino non liceat, si quidem illæ vires admittantur. At verò istas vires in mundo existere non solum per alia phænomena evidentissimè probavimus, sed etiam earum causam physicam assignavimus, quam in binis vorticibus, quorum alter circa Solem, alter circa Lunam sit constitutus, posuimus, quippe quæ est unica ratio cùm gravitatem tum etiam vires, quibus planetæ in suis orbitis circa Solem continentur, explicandi. Quin etiam hæc ipsa phænomena internam vorticum structuram et indolem commonstrarunt; ob eaque vortices ita comparatos esse statuimus, ut vires centrifugæ decrescant in duplicatâ ratione distantiarum a centris eorundem. Quare cùm in his viribus nihil gratuito assumerimus, si effectus ex iis oriundi cum phænomenis æstûs maris conveniant, certissimè nobis persuadere poterimus, in assignatis viribus veram æstûs maris causam contineri; absonumque omninò fore, si causam æstûs maris in aliis viribus imaginariis anquirere vellemus. Quamobrem in hoc Capite constituimus omnes effectus, qui in superioribus Capitibus sparsim sunt eruti, conjunctim et ordine proponere, summumque eorum consensum cum experientia declarare. Quoniam autem nondum impedimentorum a littoribus Terrisque oriundorum rationem habuimus, facilè intelligitur, hinc excludi adhuc debere ejusmodi anomalias æstûs maris, quæ evidentissimè a Terris contingentibus ortum habeant, cujusmodi sunt æstus vel vehemen-

ter enormes vel vix sensibiles, uti in Mari Mediterraneo, vel insignes retardationes eorum, quibus rebus explicandis sequens Caput ultimum destinavimus: ita in hoc Capite tantum ea æstûs maris phænomena explicanda suscipimus, quæ in portibus amplissimum oceanum respicientibus vel insulis observari solent in oceano sitis.

§. 99. Si omnes proprietates, quibus fluxus ac refluxus maris præditus esse observatur, distinctè enumerare atque exponere velimus, deprehendemus eas ad tres classes revocari debere. Ad primam scilicet classem referenda sunt phænomena, quæ in uno æstu in se spectato conspiciuntur, cùm ratione temporis tùm etiam ratione quantitatis; hæcque phænomena commodissimè sub varietatibus diurnis comprehendi possunt, quâtenus ea se offerunt observatori, qui per integrum tantum diem observationes instituit, neque ea cum aliis phænomenis aliis temporibus occurrentibus comparat. Secunda classis complectitur varietates menstruas, quæ sese observatori per integrum mensem æstum maris contemplanti offerunt, quorsum pertinent æstus maximi minimique, item retardationes modò majores modò minores. Tertia denique classis comprehendit varietates annuas ac plusquam annuas, quæ sequuntur vel varias Lunæ a Terrâ distantias, vel Solis; vel etiam luminarium declinationem. Hanc ob rem phænomena uniuscujusque classis recensebimus, atque quomodo singula cum theoriâ traditâ congruant, ostendemus. Hic verò, ut jam est monitum, a perturbationibus quæ a Terris ac littoribus provenire possunt, animum prorsus abstinemus, eas sequenti Capiti reservantes. Multò minùs verò ad ventum hîc respicimus, quo æstus maris cùm ratione magnitudinis tùm temporis plurimum affici observatur; sed tantùm ejusmodi phænomena explicare hîc conabimur, quæ memoratis perturbationibus minimè sint obnoxia.

§. 100. Quod igitur ad primam classem attinet, præcipuum phænomenum in hoc consistit, quòd ubique in amplissimo oceano quotidie bini maris fluxus seu elevationes, binique refluxus seu depressiones observentur, atque tempus inter binos fluxus successivos circiter 12. hor. 24'. deprehendatur. Huic verò phænomeno, si ulli alii, per theoriam nostram plenissimè est satisfactum, ubi ostendimus maximam aquæ elevationem deberi transitui Lunæ per meridianum tam supra quàm infra Terram: ex quo cùm Luna unâ revolutione diurnâ bis ad ejusdem loci meridianum appellat intervallo temporis circiter 12 hor. 24'. necessariò sequitur unâ revolutione Lunæ circa Terram binos fluxus tanto tempore a se invicem dissitos oriri debere, quemadmodum hoc ipsum calculus tam pro hypothesi aquæ inertîæ carentis, quàm admissâ inertîâ, clarissimè indica-

vit. Simul autem ex iisdem determinationibus intelligitur sub ipsis polis nullum omnino æstum dari diurnum, in regionibus verò a polis non procul remotis, ubi luminaria vel non oriuntur vel non occidunt, quotidie unum tantum fluxum unicumque refluxum contingere debere; quæ consequentia theoriæ, etsi observationibus nondum satis est comprobata, tamen quia ex iisdem principiis sequitur quæ institutis observationibus satisfaciant, nulli amplius dubio subjecta videtur. In locis autem æquatoris propioribus, quibus quotidie bini fluxus totidemque refluxus eveniunt, momentum, quo aqua maxime deprimitur non satis exactè medium interjacere observatur inter fluxuum momenta, sed mox priori mox posteriori est propius, quod phænomenum cum nostrâ theoriâ apprimè congruit; ostendimus enim momentum refluxus non exactè tempori medio inter fluxus respondere, nisi vel locus situs sit sub æquatore, vel Lunæ declinatio fuerit nulla, sed modò priori modò posteriori fluxui esse propius.

§. 101. Secundum phænomenum huc redit, ut ubique locorum fluxus post transitum Lunæ per meridianum venire observetur, idque aliquot horarum spatio, in portibus versus apertum oceanum patentibus. Nam in regionibus quæ cum oceano non liberrimè communicantur, sed ad quas aqua juxta littora deferri debet, multò tardiùs æstus advenit, quæ retardatio si ferè ad 12 horas ascendit, in causa esse solet, ut hujusmodi in locis fluxus ante transitum Lunæ per meridianum venire videatur. Ita ad Portum Gratiaë videri posset fluxus 3 horis Lunæ culminationem antecedere, cum tamen, re benè consideratâ, a præcedente culminatione oriatur, atque adeò eam 9 ferè horis demum sequatur, uti apparebit si æstum momenta, quæ successivè ad littora Britanniaë Minoris et Normanniaë observantur continuòque magis retardantur, attentius inspiciantur. Deberet quidem ubique fluxus in ipsos Lunæ transitus per meridianum incidere, imò quandoque ob Solem præcedere, non solum demtâ inertia, sed etiam eâ positâ, si tantum aquæ motus verticalis spectetur; at si etiam motus horizontalis ratio habeatur, tum dilucidè ostendimus fluxum perpetuò retardari, ac demum post Lunæ transitum per meridianum evenire debere. Tempus quidem hujus retardationis, cum sit admodum variabile pluribusque circumstantiis subjectum, non definivimus, interim tamen id ex §. 82. colligi poterit, remotis externis impedimentis: cum enim invenimus aquam propria vi gravitatis sese in situm æquilibrii recipere tempore $\frac{12}{n}$ horarum, ac numerum n esse circiter 5 vel 6, manifestum est tanto etiam tempore opus esse, quo aqua eum situm quem vires intendunt, induat, ex quo fluxus circiter 2 horas vel $2\frac{1}{2}$ horas post transitum

Lunæ per meridianum contingere debet, id quod cum observationibus in oceano libero institutis egregiè convenit; hancque idcirco præcipuam hujus retardationis causam meritò assignamus.

§. 102. Tertium phænomenon suppeditat æstûs magnitudo, quæ autem tam diversis locis quàm diversis tempestatibus maximè est mutabilis. Interim tamen exceptis enormibus illis æstibus, qui nonnullis in portibus observari solent, reliqui cum nostrâ theoriâ egregiè consentiunt; inertîa enim sublatâ, invenimus sub æquatore maximum æstum fore per spatium circiter 4 pedum, ab inertia autem hoc intervallum augeri ita ut duplo, vel triplo, vel etiam quadruplo et plus fiat majus, prout valor ipsius g (vid. §. 82.) minor fuerit vel major, quippe qui a facultate oceani sese propriâ suâ vi in statum æquilibrii restituendi pendet; ex quo sub æquatore spatium per quod maximus æstus agitur ad 8, 12, 16 et plures pedes exurgere potest. In regionibus autem ab æquatore remotis invenimus magnitudinem æstûs tenere rationem duplicatam cosinum elevationis poli, unde sub elevatione poli 45° , magnitudo æstûs circiter duplo erit minor quàm sub ipso æquatore; cujus veritas in locis a littoribus aliquot milliaria remotis per experientiam eximiè comprobatur. Deprehenditur enim ubique in locis a littoribus remotis æstus multò minor quàm ad littora; cujus discriminis causa in sequenti Capite dilucidè indicabitur. Quinetiam in medio mari plerumque æstus adhuc minor observatur, quàm hæc regula requirit; id autem ostendetur a non satis amplâ oceani extensione secundùm longitudinem proficisci, quemadmodum in Oceano Atlantico qui versùs occidentem littoribus Americæ; versùs orientem verò littoribus Africæ et Europæ terminatur, quæ amplitudo non est satis magna, ut integram æstûs quantitatem suscipere queat.

§. 103. Quartum phænomenon varietates menstruas respicit, atque ostendit æstus, qui circa plenilunia et novilunia contingunt, inter reliquos ejusdem mensis esse maximos, æstus verò circa quadraturas luminarium minimos; quæ inæqualitas cum theoriâ nostrâ ad amussim quadrat. Cùm enim æstus maris non solum ab eâ vi, quæ vortici Lunam ambientem competit, oriatur, sed etiam a vi Solem spectante pendeat, quæ ceteris paribus circiter quadruplo minor est vi Lunæ, manifestum est æstum maris maximum esse debere, si ambæ vires inter se conspirent, atque aquam simul vel elevent vel deprimant, id quod accidere ostendimus tam pleniluniis quàm noviluniis. Deinde simili modo, quoniam istæ vires inter se maximè discrepant in quadraturis, quibus temporibus dum aqua a Lunâ maximè elevatur, simul a Sole maximè deprimatur ac vicissim, perspicuum est iisdem temporibus æstum minimum esse debere. Præterea

verò ipsum discrimen cum theoriâ exactè convenit; in pluribus enim portubus æstus maximos et minimos ad calculum revocavimus, atque ex relatione eorum relationem inter vires Lunæ ac Solis investigavimus; hincque perpetuò eandem ferè rationem inter vires Solis ac Lunæ absolutas elicuimus, quemadmodum id fecit Newtonus ex observationibus Bristolii et Plymouthi, nos verò in Portu Gratiaë institutis, conclusionibus mirificè inter se congruentibus: qualis consensus profectò expectari non posset, si theoria veritati non esset consentanea. Neque etiam aliæ theoriæ adhuc productæ, cujusmodi sunt Galilæi, Wallisii atque Cartesii, qui causam in pressione Lunæ collocavit, huic phænomeno perfectè satisfaciunt, sed potiùs prorsùs evertuntur.

§. 104. Quintum phænomenon in hoc consistat, quòd unius mensis intervallo maximi æstus non sunt ii, qui novilunia ac plenilunia proximè insequuntur, sed sequentes tertii scilicet circiter vel quarti, similique intervallo æstus minimi demum post quadraturas contingunt. Hujus autem phænomeni ratio in §. 97. fusiùs est exposita, ubi ostendimus, cùm æstus ante syzygias incidentes essent minores, maximam vim a Sole et Lunâ ortam non subito æstum maximum producere valere, sed tantùm mare ad eum statum sollicitare. Cùm igitur post syzygias vis æstum efficiens sensibiliter non decrescat, æstus etiamnum post hoc tempus incrementa capiet, atque idèò demum post syzygias fiet maximus; similisque est ratio diminutionis æstum, quæ etiamnum post quadraturas contingere debet, ita ut æstus minimi demum post quadraturas eveniant. Hujusmodi autem retardationes effectuum a viribus in mundo existentibus provenientium quotidie abundè experimur: ob similem enim rationem singulis diebus maximum calorem non in ipso meridie sentimus, etiamsi hoc tempore vis Solis calefaciens sine dubio sit maxima, sed demum aliquot horis post meridiem, atque propter eandem causam neque solstitii æstivi momento maximus calor annuus sentitur, neque tempore solstitii hyberni frigus summum, sed utrumque notabiliter tardiùs.

§. 105. Sextum phænomenon in hoc ponimus, quòd momenta fluxuum tempore syzygiarum multo strictiùs ordinem tenere observantur, quàm circa quadraturas. Hic verò ante omnia animadvertendum est præcipuam sensibilem anomaliam in momentis æstum inde originem trahere, quòd hæc momenta ex tempore solari atque a vero meridie seu transitu Solis per meridianum soleant computari, cùm ea potiùs a transitu Lunæ per meridianum pendeant. Quòd si autem ad has observationes tempus lunare a transitu Lunæ per meridianum computandum adhibeatur, irregularitates apparentes maximam partem evanescent, hoc verò multò magis

in fluxibus circa syzygias quàm quadraturas: in quadraturis enim quoniam, dum Luna per meridianum transit, Sol non semper in horizonte versatur, sed vel ad horizontem demum accedit vel jam ab eo recedit, necesse est ut illo casu fluxus citiùs, hoc verò tardiùs contingat: quod discrimen cùm partim ab elevatione poli, partim a declinatione luminarium pendeat, momenta fluxuum in quadraturis magis irregularia reddit: interim tamen habità harum circumstantiarum ratione satis propè definiri potest. Circa tempora fluxuum autem, qui in noviluniis ac pleniluniis incidunt, hæc sola correctio seu reductio ad transitum Lunæ per meridianum omnem ferè anomaliam tollit, quorsum spectat regula a celeb. Cassino in Mem. 1710. tradita, quâ pro totidem horis, quibus plenilunium seu novilunium vel ante meridiem vel post incidit, totidem bina minuta ad tempus fluxûs medium vel addere vel ab eo subtrahere jubet, quippe quæ ex motu Lunæ est petita. Interim tamen hâc correctione adhibitâ aliqua anomalia superesse deprehenditur, cujus autem ratio ex nostrâ theoriâ sponte sequitur. Quando enim syzygia ante meridiem celebratur, tum dum Luna per meridianum transit, Sol jam ante eum est transgressus, atque ideo jam horizonti appropinquat, ex quo necesse est ut fluxus citiùs eveniat, quàm prima regula sola adhibita indicat. Atque etiam idem in tabulis fluxuum Dunkerquæ et in Portu Gratiae observatorum, Mem. 1710. insertis, manifestò conspicitur: quando enim novilunium pleniluniumve pluribus horis ante meridiem accidit, tum fluxus citiùs advenisse observatur, quàm calculus Cassinianus indicabat; contrà verò tardiùs si syzygiæ demum pluribus horis post meridiem inciderint, cujus majoris retardationis causa in Sole tum adhuc ab horizonte recedente est quærenda.

§. 106. Septimum phænomenon suppeditat diversa retardatio fluxuum in syzygiis luminarium et quadraturis respectu appulsûs Lunæ ad meridianum; tardiùs scilicet ubique locorum fluxus, qui in syzygiis contingunt, insequuntur culminationem Lunæ, quàm ii, qui circa quadraturas veniunt. Hujus autem phænomeni duplex causa potest assignari, quarum prima a solâ quantitate æstuum petitur, quia enim æstus syzygiarum multò sunt majores quàm æstus quadraturarum, consentaneum videtur illos tardiùs venire quàm hos. Altera verò causa quæ hoc phænomenon multò distinctiùs explicat, nullique dubio locum relinquit, nostræ theoriæ omnino est propria, priorique longè est præferenda. Ponamus enim t esse tempus, quo in noviluniis ac pleniluniis fluxus post appulsum Lunæ ad meridianum venire solet; sequentibus igitur diebus hoc tempus t continuò diminuetur, quia tum Sol, dum Luna in meridiano versatur,

mare jam deprimit; quæ diminutio cùm duret ferè usque ad quadraturas, necesse est ut his temporibus fluxus multò citiùs post culminationem Lunæ sequantur, viribusque sollicitantibus magis obtemperent, uti hoc fusiùs §. 91. explicavimus, unde tempus retardationis in quadraturis tantum erit $t - \theta$. Post quadraturas autem Sol exerit contrarium effectum, atque adventum fluxûs continuò magis retardat, idque æquali modo, quo antè acceleraverat, ex quo usque ad sequentem syzygiam intervallum $t - \theta$ iterum ad t usque augebitur. Hujusque phænomeni solius explicatio sufficere posset ad veritatem theoriæ nostræ evincendam, cùm id omnibus aliis theoriis explicatu sit insuperabile; neque a nemine adhuc saltem probabilis ejus causa sit assignata.

§. 107. Octavum phænomenon petamus ex inæqualitate duorum fluxuum sese immediatè insequentium, quorum alter transitui Lunæ superiori per meridianum respondet, alter inferiori, quæ inæqualitas maximè observatur in regionibus ab æquatore multum remotis, ac tum cùm Lunæ declinatio est maxima. Theoria quidem declarat Lunam, etiamsi in ipso æquatore versetur, tamen majori vi gaudere ad mare movendum, quando super horizonte meridianum attingit, quàm infra horizontem; at discrimen sub æquatore tam est exiguum, ut vix in sensus occurrere queat, integrum enim digitum non attingit (§. 41.); atque in regionibus ab æquatore remotis fit multò minus. Vera igitur hujus phænomeni ratio in altitudine Lunæ meridianâ seu distantia ab horizonte continetur; hinc enim sequitur quò major fuerit differentiâ inter distantias Lunæ ab horizonte, dum per meridianum transit tum super horizonte tum sub horizonte, eò majorem esse debere differentiâ inter binos fluxus successivos, ex quo perspicuum est istam differentiâ versùs polos continuò crescere debere, si quidem Luna habeat declinationem. Quòd si ergo Luna habuerit declinationem borealem, tum in regionibus septentrionalibus fluxus erit major qui transitum Lunæ per meridianum superiorem sequitur, alter verò sequens, qui transitui inferiori respondet, minor. Contrà autem si Lunæ declinatio fuerit australis, appulsui Lunæ ad meridianum superiori fluxus succedet minor, inferiori verò major; hancque differentiâ Flamstedius observavit diligenter, nullumque est dubium, quin ea per copiosissimas observationes, quas Academia celeberrima Regia Parisina collegit, omnino confirmetur. In hoc autem negotio insoles fluxuum probè est inspicienda, quoniam aliquibus in portibus tantopere retardantur, ut sequentibus Lunæ transitibus per meridianum sint propiores, quàm illi, cui suam originem debent; ita Dunkerquæ circa syzygias fluxus circiter meridiè observari solet, neque verò illi ipsi

transitui Lunæ per meridianum est tribuendus qui eodem tempore fit, sed præcedenti, prouti successiva retardationis incrementa ad littora Galliæ et Belgii borealia evidentissimè testantur. Quare si verbi gratiâ Dunkerquæ quis hujusmodi observationes perlustrare voluerit, is quemque fluxum non cum transitu Lunæ per meridianum proximo comparet, sed cum eo qui propemodum 12 horis antè contigit; alioquin enim contraria phænomena esset deprehensurus.

§. 108. Commodus hîc nobis præbetur locus explicandi transitum a binis æstibus, qui quotidie in regionibus extra circulos polares sitis eveniunt, ad singulos æstus, qui secundùm theoriam nostram in regionibus polaribus contingere debent. Quoniam enim theoria nostra monstrat, in zonis temperatis et torridâ quotidie duos fluxus observari debere, in zonis frigidis autem unum tantum, transitio subitanea a binario ad unitatem maximè mirabilis ac paradoxa videri posset. Sed quia, si fluxus bini successivi inter se sunt inæquales, refluxus aquæ seu maxima depressio fluxui minori est vicinior, bini æstus quoque successivi ratione temporis inter se erunt inæquales, si quidem voce æstûs intelligamus motum aquæ a summâ elevatione ad imam depressionem usque, ac vicissim. Quò magis itaque ab æquatore versûs polos recedatur, eò major deprehendetur inter binos æstus successivos inæqualitas, cùm ratione magnitudinis tùm temporis, major enim diutiùs durabit quàm minor, ambo verò simul ubique absolventur tempore 12 horarum, cum 24'. circiter: quòd si itaque in eas regiones usque perveniat, in quibus Luna utrâque vice vel super horizonte vel sub horizonte meridianum attingit, æstus minor omnino evanescet, solusque major supererit, qui tempus 12 h. 24'. adimplebit. Ex quibus perspicuum est, si Luna habeat declinationem, inæqualitatem binorum æstuum successivorum ad polos accedendo continuo fieri majorem, atque tandem minorem omnino evanescere debere, quod cùm evenit, bini æstus in unum coalescunt.

§. 109. Explicatis anomaliis æstûs maris menstruis, pervenimus ad anomalias annuas vel plusquam annuas, ac nonnum quidem phænomenon desumimus ex variatione æstûs, quæ a diversis Lunæ a Terrâ distantis proficiscitur. Observantur enim æstus ubique majores ceteris paribus, in iisdem scilicet luminarium aspectibus iisdemque declinationibus, si Luna in suo perigæo versetur, minores verò, Lunâ in apogæo existente. Egregiè autem hæc conveniunt cum nostrâ theoriâ, quâ demonstravimus Lunæ vires ad mare movendum decrescere in triplicatâ ratione distantiarum Lunæ a Terrâ: quòd si igitur Luna versetur in perigæo, fluxus debebunt esse majores, quàm si Luna apogæum occupat. Præterea etiam

tabula quam celeb. Cassini in Mem. 1713. pro diversis Lunæ a Terrâ distantiis ex plurimis observationibus Brestiæ institutis collegit, satis accuratè cum theoriâ nostrâ conspirat, etiamsi enim pro Luna perigæa minorem elevationem aquæ tribuat, quàm ista ratio requireret, tamen discrimen valde est exiguum: quin etiam facilè concedetur Lunam perigæam totum suum effectum non tam citò consequi posse, quem consequeretur, si Luna perpetuò in perigæo versaretur. Aliter autem Luna apogæa est comparata, quæ ad diminuendum æstum maris tendit, cùm enim mare ob inertiam et impedimenta ipsum ad diminutionem æstus sit proclive, sine ullâ resistantiâ Luna in apogæo constituta effectum suum exeret. Huc etiam pertinet, quod pariter celeb. Cassini se observasse testatur, similem differentiam etsi multò minorem a variis Solis a Terrâ distantis produci, id quod nostræ theoriæ non solum est consentaneum, sed inde etiam ipsa quantitas hujus differentiæ potest definiri.

§. 110. Denique decimum phænomenon sese nobis contemplandum offert, quo vulgò statui solet æstus tam noviluniorum quàm pleniluniorum, qui contingunt circa æquinoclia, cæteris esse majores, etiamsi observationes hanc regulam non penitè confirmant; quamobrem videamus quomodo æstus cæteris paribus comparatus esse debeat pro diversis Lunæ declinationibus. Ac primò quidem ex nostrâ theoriâ (§. 87.) æstus dum Luna in æquatore versatur, maximos esse non posse, nisi in locis sub ipso æquatore sitis: atque eodem loco tabellam adjecimus, ex quâ patet, cuinam Lunæ declinationi maximi æstus respondeant. Ita pro elevatione poli 50° . æstus maximi incidunt Lunæ declinationi 27° . si quidem g ponatur $= \frac{2}{25}$; at posito $g = \frac{1}{10}$, quod probabilius videtur, prodit Lunæ declinatio maximum æstum producens circiter 16° . id quod mirificè convenit cum observationibus ad littora Galliæ septentrionalia institutis, quibus constat maximos syzygiarum æstus mensibus Novembri et Februario accidere solere, quibus temporibus Luna ferè assignatam obtinet declinationem. At quod fortè illi regulæ, quâ Lunæ in æquatore versanti maximi æstus adscribi solet, ansam præbuisse videtur, est modus æstum quantitates definiendi peculiaris ac satis perversus; cùm enim crederent plerique observatores causis alienis tribuendam esse inæqualitatem, quæ inter binos æstus successivos intercedat, veram aquæ elevationem accuratiùs definire sunt arbitrari, si sumerent medium inter binos fluxus successivos. Quòd si autem hoc modo quique æstus æstimentur, tum utique maximi æstus in æquinoclia incidere observabuntur, id quod etiam nostræ theoriæ maximè est conforme, exceptis tantum regionibus polis vicinioribus. Cùm enim positus sinu elevationis poli $= P$,

cosinu = p, sinu declinationis Lunæ = Q, cosinu = q, major æstus fiat per spatium $\frac{3g}{h(1-8g)} \left(pq + \frac{PQ(1-8g)}{1-2g} \right)^2$, minor verò per spa-

tium = $\frac{3g}{h(1-8g)} \left(pq - \frac{PQ(1-8g)}{1-2g} \right)^2$, (§. 86.) erit per hunc

æstum maris mensurandi modum quantitas æstûs = $\frac{3g}{h(1-8g)}$

$\left(p^2 q^2 + \frac{(1-8g)^2 P^2 Q^2}{(1-2g)^2} \right) = \frac{3g}{h(1-8g)} \left(p^2 - p^2 Q^2 + \frac{(1-8g)^2 P^2 Q^2}{(1-2g)^2} \right)$; ex quâ expressione perspicitur maximos æstus ubi-

que, si quidem modo recensito mensurentur, Lunæ in ipso æquatore degenti respondere, nisi sit $\frac{(1-8g)^2 P^2}{(1-2g)} > p^2$, hoc est nisi tangens ele-

vationis poli major sit quàm $\frac{1-2g}{1-8g}$: his scilicet regionibus etiam Luna

declinans ab æquatore majores æstus producet. At si ponatur $g = \frac{2}{25}$, prodit elevatio poli, ubi regula prolata fallere incipit, 66°; sin autem ponatur $g = \frac{1}{3}$, fit elevatio poli major quàm 58°; at posito $g = \frac{1}{10}$, provenit poli elevatio 76°. Cùm igitur in locis polis tam vicinis observationes institui non soleant, satis tutò affirmare licet, maximos æstus mensuros accidere circa æquinoclia, si quidem quantitas æstûs quotidie mensuretur per medium arithmeticum inter spatia, quæ duo æstus successivi conficiunt.

§. 111. Quid nunc aliud de theoriâ nostrâ sit sentiendum, nisi eam veram et genuinam æstûs maris causam, qualis ab illustrissima Academia Regia in propositâ quæstione desideratur, in se complecti, non videmus? Non solum enim omnia phænomena, quæ in æstu maris observantur, clarè et distinctè explicavimus, sed etiam existentiam actualem earum virium, quibus hos effectus adscribimus, evidentissimè demonstravimus; ex quo efficitur causam a nobis assignatam, non tantum omnibus phænomenis satisfacere, sed etiam esse unicam quæ cum verâ consistere queat. Quòd si enim quispiam alias vires excogitet, quibus æquè omnia phænomena explicare posset, etiamsi hoc fieri posse minimè concedamus, ejus certè explicatio subitò concideret et everteretur a viribus nostræ theoriæ, quas aliunde in mundo existere abundè constat; quoniam ab illis viribus imaginariis hisque realibus conjunctim effectus duplicatus consequi deberet, quem experientia aversatur. Nunc igitur nobis summo jure asserere posse videmur, veram æstûs maris causam in duobus vorticibus esse posi-

tam, quorum alter circa Solem, alter circa Lunam agitetur, atque uterque ejus sit indolis, ut vires centrifugæ decrescant in duplicatâ ratione distantiarum a centris utriusque vorticis: quæ proprietas obtinetur, si celeritas materiæ subtilis gyantis in quoque vortice teneat rationem reciprocâ subduplicatam distantiarum. Neque verò hi duo vortices ad libitum sunt excogitati, sed ille qui Solem circumdat est is ipse, qui omnes planetas in suis orbitis continet; alter verò Lunam circumdans, etsi ejus vis nisi in æstu maris non sentitur, tamen sine ullâ hæsitatione admitti potest, cum certò constet Terram, Jovem ac Saturnum similibus vorticibus esse cinctos, unde ejusmodi vortices nulli omnino corpori mundano denegari posse videntur. Parciùs quidem hîc materiam de vorticibus tractavimus, etiamsi in illis veram æstûs maris causam ponamus; hoc autem de industriâ fecimus, cum hoc argumentum jam toties sit tractatum ac ferè exhaustum; neque nobis persuadere possumus, si hâc occasione doctrinam de vorticibus etiam meliùs, quam etiamnum a quoquam est factum, expediremus, ob eam rem præmium nobis tributum iri.

CAPUT OCTAVUM.

De Æstûs Maris perturbatione a Terris ac littoribus oriundâ.

§. 112. **P**ERVENIMUS tandem ad ultimam nostræ disquisitionis partem, quæ præcipua est, in quâ theoriam expositam ad statum Telluris, in quo reverâ reperitur, debito modo accommodabimus. Hactenus enim, quò ardua ista disquisitio facilior redderetur ab omnibus circumstantiis externis quibus effectus a viribus Solis ac Lunæ oriundis vel turbari vel determinatu difficiliores reddi possent, cogitationem abstraximus. Primò scilicet non solum totam Terram ex aquâ conflata posuimus, sed etiam inertiam aquæ mente sustulimus, ut eò pauciores res in computum ducentæ superessent. Deinde inertię quidem habuimus rationem, ac præcedentes determinationes debito modo correximus, verùm totam Terram aquâ undiquaque circumfusam assumsimus, seu etiamnum anomalias a Terris negleximus. Nunc itaque nostra theoria eò est perducta, ut nihil ampliùs adjicere necesse foret, si quidem æstus maris a Terris littoribusque sensibiliter non afficeretur; nisi fortè anomalie quædam a ventis oriundæ commemorari deberent, quæ autem motu aquæ perspecto facilè

adjudicantur, atque ad omnes theorias æquè pertinent. Quamobrem ultimum hoc Caput destinavimus explicationi phænomenorum quorundam singularium, quorum causa non tam in ipsâ aquâ viribusque eam sollicitantibus, quàm in Terrâ continenti littoribusque est quærenda: hac enim parte absolutâ nihil ampliùs restare videtur, quod vel ad theoriæ nostræ confirmationem, vel ad omnium phænomenorum adæquatam explicationem desiderari queat. Quamvis enim illustrissima Academia totum hoc argumentum non penitùs exhauriri jubeat, cùm adhuc nonnullas quæstiones de eodem in posterum proponere constituisset, tamen quia hoc tempore vera causa physica desideratur, veritatem nostræ theoriæ non satis confirmari arbitramur, nisi ejus convenientiam cum omnibus phænomenis dilucidè ostenderemus, cùm si vel unicum phænomenon refragaretur, eo ipso tota theoria subverteretur; quam ob causam prolixitatem nostræ tractationis, atque transgressionem limitum præscriptorum nobis sine difficultate condonatum iri confidimus.

§. 113. Primùm autem perspicuum est, motum maris horizontalem quo vel versùs orientem vel occidentem progreditur, ob Terram interpositam non solum perturbari, verùm etiam quandoque prorsus impediri debere. Suprà enim ostendimus, si tota Terra aquâ esset circumfusa, tum ubique ad fluxum formandum aquam ab oriente advehi debere, ante refluxum autem versùs ortum defluere. Quòd si ergo oceanus versùs orientem Terris terminetur, fieri omnino nequit tempore fluxûs ad hæc littora aqua ab oriente affluat, quo ipso cursus aquæ naturalis penitùs impeditur. Quoniam autem vires Solis ac Lunæ nihilominùs his in regionibus mare attollere conantur, effectum consequi non poterunt, nisi aqua ab occidente afferatur: sic quando ad littora Europæ aqua a viribus Solis ac Lunæ elevatur, aqua ab occidente eò deferatur necesse est, ab iis scilicet regionibus, ubi aqua eodem tempore deprimetur; quod idem fieri debet ad littora Africæ et Americæ occidentalia. Contrà verò ad littora Asiæ et Americæ orientalia aqua naturali motu feretur, atque in fluxu ab oriente adveniet, in refluxu verò versùs orientem recedet. Vires namque Solis ac Lunæ motum aquæ horizontalem non per se determinant, sed eâtenus tantum, quâtenus aliis in locis aquam attollunt, aliis verò eodem tempore deprimunt; atque aqua ob propriam gravitatem eum seligit motum, quo facillimè a locis quibus deprimitur, ad loca quibus attollitur promoveatur: quamobrem iste motus maximè a Terris oceanum includentibus determinetur necesse est. Hinc igitur perspectâ positione littorum cujusvis maris facilè definiri poterit, a quanam plagâ aqua in fluxu venire, quorsumque in refluxu decedere debeat, si modò elevationes et

depressiones aquæ per totum mare attentè considerentur: tota enim hæc quæstio pertinebit ad hydrostaticam.

§. 114. Cùm igitur ad littora Europæ aqua elevari nequeat, nisi affluxus ab occidente fiat copiosus, ad littora quæ versùs occidentem respiciunt aqua directè ab occidente adveniet, quæ autem littora ad aliam plagam sunt disposita, aquæ cursus versùs orientem directus inflectetur juxta littora, priusquam eò pertingat, omnino uti inspectio mapparum docebit. Quoniam verò iste aquæ juxta littora fluxus tantam celeritatem, quantam habet Luna, recipere nequit, necesse est, ut fluxus ad littora magis ad orientem sita tardiùs advehatur. Hæc autem versùs littora orientiora retardatio maximè perspicua est in portibus Galliæ, Belgii, Angliæ, et Hiberniæ; cùm enim ad ostia fluviorum Garumnæ et Ligeris, quæ versùs oceanum amplissimum patent, tempore pleniluniorum ac noviluniorum fluxus adveniunt horâ tertiâ pomeridianâ, quæ retardatio naturalis censi potest, neque littoribus adhuc turbata; hinc aqua demum ad littora Britanniæ Minoris ac Normanniæ progreditur; atque idcirco his in regionibus fluxus tardiùs evenire observantur. Sic ad Portum S. Malo tempore syzygiarum fluxus demum horâ sextâ sequitur, ad ostia verò Sequanæ usque ad horam nonam retardatur: atque ita porro retardatio augetur, donec tandem in Fretò Gallico Dunkerquæ et Ostendæ mediâ nocte incidat. Ex hac verò retardatione innotescit celeritas aquæ, quâ juxta littora progreditur, eaque tanta deprehenditur quâ unâ horâ spatium circiter (+) 8. milliarium conficiat. Denique aqua tantam fere viam absolvere debet usque ad Dublinum, quantam ad Fretum Gallicum, ex quo fluxus etiam Dublini horâ circiter decimâ pomeridianâ observari solet. Atque simili modo retardatio fluxuum ad littora aliarum regionum sine ullâ difficultate explicari poterit.

§. 115. Quod autem ad quantitatem æstûs maris ad littora attinet, facilè intelligitur æstum maris ad littora majorem esse debere, quàm in medio mari. Primò enim aqua cum impetu ad littora allidit, ex quo allapsu solo jam intumescencia oriri debet. Deinde quoniam aqua eâdem celeritate, quam habebat oceano, ubi maxima est profunditas, progredi conatur, ad littora locaque vadosa vehementer inturgescet, tantum enim fere aquæ ad littora affertur, quantum sufficeret ad spatium, quod Terra occupat, inundandum. Tertiò iste aquæ affluxus in sinibus vadosis multò adhuc magis increscere debet, eò quòd aqua his in locis jam multum ap-

(†) Ita legitur in exemplari Parisino, procul dubio mendosè, sed locum restituere non sumus ausi; ab ostio Garumnæ ad Dublinum quingenta circiter Italica milliaria numerantur viâ rectissimâ, quæ horis 7 a fluxu percurruntur, qui ideo 70 milliaria singulis horis ad minimum emetiretur; unde 80 milliaria pro 8 milliariibus scribenda conjectamur.

pulsa ad latera diffluere nequit, si quidem sinus directè versùs eam plagam pateat, unde aqua advehitur. Ex his igitur non solum ratio patet, cur aqua fere ubique ad littora ad multo majorem altitudinem elevetur, quàm in medio mari, sed etiam cur Bristolii tam enormis fluxus circa syzygias luminarium observetur; cùm enim in hâc regione litus sit valdè sinuosum ac vadosum, aqua maximâ vi appellitur, neque ob sinuositatem tam citò diffluere potest. Atque ex his principiis non erit difficile rationem inconsuetorum æstuum, qui passim in variis portubus animadvertuntur, indicare atque explicare; quamobrem hujus generis phænomenis explicandis diutiùs non immoramur, cùm consideratio littorum et fluxûs aquæ eò sponte quasi manuducat.

§. 116. Quamvis autem tam affluxus aquæ ex Oceano Atlantico, quàm refluxus per Fretum Galliam ab Angliâ dirimens, ingenti fiat celeritate, tamen cùm versùs Belgium fœderatum mare mox vehementer dilatetur, ab isto alterno fluxu ac refluxu altitudo maris in Oceano Germanico sensibilibiter mutari nequit. Atque hanc ob causam statui oportet, in hoc mari æstum proficisci maximam partem ab affluxu et refluxu aquæ circa Scotiam, ubi communicatio hujus maris cum Oceano Atlantico multo major patet; quam sententiam magnopere confirmat ingens æstum retardatio ad littora Belgii et Angliæ orientalia observata: ad ostia scilicet Thamisis pertingit fluxus elapsis jam duodecim horis post transitum Lunæ per meridianum, atque Londinum usque tribus ferè horis tardiùs defertur; quod phænomenon consistere non posset si aqua per Fretum Gallicum solum moveretur, cùm jam in ipso Freto duodecim horis retardetur fluxus. Interim tamen negari non potest quin communicatio Maris Germanici cum Oceano Atlantico per Fretum Gallicum æstum quodammodo afficiat, atque fluxum qui circa Scotiam advehitur vel adjuvet vel turbet, prout hi ambo motus ad mare elevandum ac deprimendum vel magis inter se conspirent vel minus. Simul autem hinc intelligitur æstum maris ex Oceano Atlantico neque cum Mari Mediterraneo neque cum Mari Baltico communicari posse, cùm intervallo sex horarum per Freta Herculea et Ore-sundica tantum aquæ in hæc maria neque affluere queat neque inde refluere, ut sensibilis mutatio in altitudine aquæ oriri queat. Quamobrem in istiusmodi maribus quæ a vasto oceano tantum angustis fretis separantur, æstus omnino nullus contingere potest, nisi forte talia maria Terris inclusa ipsa tam sint ampla, ut vires Solis ac Lunæ æstum peculiarem in iis producere queant; quâ de re mox videbimus.

§. 117. Quemadmodum autem vidimus in Mari Germanico duplicem

æstum, quorum alter, qui quidem longè est minor, per Fretum Gallicum, alter circa Scotiam advehitur ex eodem Oceano Atlantico: ita propter singularem littorum quorundam situm mirabilia phænomena in æstu maris evenire possunt. Quòd si enim littus quodpiam ita fuerit comparatum, ut æstus in id duplici viâ vel ex eodem oceano, vel ex diversis communicetur, ratione temporis, quo bini isti æstus adveniunt, insignes discrepantiæ oriri poterunt. Nam si per utramque viam fluxus eodem tempore advehatur, atque adeo simul refluxus congruant, æstus multo majores existere debebunt. Sin autem eo tempore, quo per alteram viam fluxus advenit, ex alterâ viâ refluxus incidat, tum æstus omnino destruetur si quidem per utramque viam aqua æqualiter vel affluat vel defluat. Ad hoc verò non sufficit ambæ viæ sint æquales, sed etiam requiritur ut bini æstus successivi sint æquales, id quod evenit si Luna vel non habeat declinationem, vel littus in æquatore fuerit positum. Quòd si autem eâdem duplici communicatione positâ, tam Luna habeat declinationem, quàm littus notabiliter ab æquatore sit motum, tum ob inæqualitatem binorum æstum sese insequentium, fluxus majores ex alterâ viâ advenientes, superabunt refluxus minores eodem tempore per alteram viam factos, atque hoc modo in tali littore singulis diebus non bini fluxus, sed unus tantum accidet; hancque rationem allegat Newtonus æstûs illius singularis Tunquini observati, ubi si Luna in æquatore versatur, nullus æstus deprehenditur, sin autem Luna habeat declinationem, unicus tantum unâ Lunæ revolutione circa Terram. Nos autem mox hujus mirabilis phænomeni aliam magis naturalem nostræque theoriæ conformem indicabimus causam.

§. 118. Hactenus æstum maris, quemadmodum in amplissimo oceano a viribus ad Lunam ac Solem tendentibus producat, atque vario littorum situ cùm ratione quantitatis tum retardationis diversimodè turbetur, sumus contemplati, neque necesse esse duximus ventorum marisque cursum priorum rationem habere: cùm satis pronum sit perspicere, quomodo his rebus æstus maris tam augeri vel diminui, quàm accelerari vel retardari debeat. Superest igitur ut exponamus, quomodo in satis amplo tractu maris, qui ab oceano vel omnino est sejunctus, vel per angustum tantum canalem conjunctus, peculiaris æstus a viribus Lunæ ac Solis produci queat. Perspicuum enim est, si talis tractus secundum longitudinem ultra 90 gradus pateat, æstum pari modo generari debere, ac in amplissimo oceano, qui totam Tellurem ambire ponitur. Nam quoniam extensio tanta est, ut vires Lunæ et Solis in eo tractu simul maximam ac minimam aquæ altitudinem inducere queant, necesse est

etiam, ut aqua alio in loco tantum elevetur, inque alio tantum deprimatur, quantum fieret, si iste tractus omnino non esset terminatus. At si iste tractus tam fuerit parvus ut singulæ partes æqualibus fere viribus simul vel attollantur vel deprimantur, nulla sensibilis mutatio oriri poterit. Aqua enim uno in loco attolli nequit nisi in alio subsidat et contrà, si quidem eadem aquæ copia in eo tractu perpetuò conservetur. Atque hæc est ratio ut in Mari Baltico, Caspio, Nigro, aliisque minoribus lacubus nullus omnino æstus deprehendatur.

§. 119. Quòd si autem istiusmodi maris tractus tantum spatium occupet, ut vires attollentes et deprimentes in extremitatibus sensibilibiter differant, tum necesse est ut non solum aqua in altero extremo elevetur in alteroque deprimatur, sed etiam ut differentia inter aquæ altitudines tanta sit, quanta in aperto oceano eidem virium differentiæ respondet. Quomobrem definiri conveniet, quanta in diversis Terræ locis eodem tempore in altitudinibus aquæ a viribus Lunæ ac Solis produci queat. Ne autem calculus nimium fiat prolixus, solam Lunæ vim in computum ducemus, quippe quæ vim Solis multum excedit; et quoniam effectu Lunæ cognito facile est Solis effectum æstimando vel adjicere vel auferre. Representet

ergo P L p l superficiem Terræ cujus poli sint P et p, atque M et N sint duo termini in eodem maris tractu assumti, in quibus quantum maris altitudo quovis tempore differat, sit investigandum. Representet porro L l parallelum, in quo Luna moveatur hoc tempore, sitque Luna in L; atque exprimet angulus L P M tempus, quod post Lunæ transitum per meridianum termini M est præterlapsum, angulus verò L P N tempus post transitum

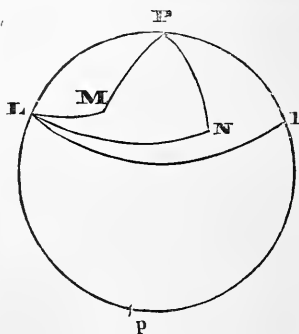

Lunæ per meridianum alterius termini N. Ductis autem circulis maximis P M et P N, erit arcus P M complementum latitudinis loci M, arcus P N verò loci N, angulus verò M P N dabit differentiam longitudinis locorum M et N; quæ proinde omnia ponuntur cognita.

§. 120. Ducantur jam ex loco Lunæ L ad terminos M et N circuli maximi L M et L N, exhibebuntque isti arcus complementa altitudinum, quibus hoc tempore Luna in locis M et N supra horizontem elevata conspicitur. Ponatur arcûs P L sinus = q, cosinus = Q, erit Q sinus declinationis borealis Lunæ, si quidem Q habeat valorem affirmativum, ac P polum borealem denotet. Deinde ponatur arcûs P M sinus = p,

cosinus = P, erit P sinus elevationis poli pro loco M; similique modo sit arcûs P N sinus = r et cosinus = R, ita ut R sit sinus elevationis poli loci N: denique sit anguli M P N sinus = M et cosinus = m, anguli vero L P M sinus = T, cosinus = t; unde erit anguli L P N cosinus = m t — M T. Ex his per trigonometriam sphæricam reperietur sinus altitudinis Lunæ supra horizontem loci M seu cosinus arcûs L M = t p q + Q P: pro loco N verò erit altitudinis Lunæ sinus = (m t — M T) q r + Q R. Quare si, ut suprâ, vis absoluta ad Lunam urgens ponatur = L et distantia Lunæ a Terrâ = b, erit altitudo ad quam aqua in M elevari deberet = $\frac{L (3 (t p q + P Q R)^2 - 1)}{2 b^3}$, et altitudo

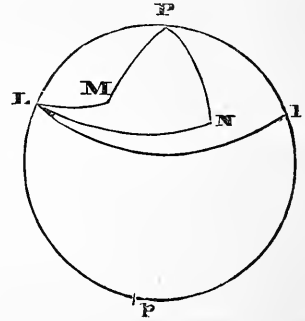

ad quam aqua in N elevari deberet = $\frac{L (3 ((m t - M T) q r + Q R)^2 - 1)}{2 b^3}$

utroque casu supra libellam naturalem. Si ergo illa expressio hanc excedat, aqua in M altiùs erit elevata quàm in N intervallo $\frac{3 L}{2 b^3} \times ((t p q + P Q)^2 - ((m t - M T) q r + Q R)^2)$, hæcque expressio, quando fiet negativa, indicabit, quantò aqua in N altiùs consistat quàm in M. In hoc verò negotio inertiam aquæ negligimus, quoniam tantum proximè phænomena hujusmodi casibus oriunda indicare annitimur; si enim hanc materiam perfectè evolvere vellemus, integro tractatu foret opus.

§. 121. Ponamus tractum nostrum maris ab oriente N versùs occidentem M sub eodem parallelo extendi, ita ut elevatio poli in locis M et N sit eadem; erit adeo R = P, et r = p. Transeat nunc Luna per meridianum loci M supra Terram, ita ut sit T = 0, t = 1; hoc ergo tempore magis erit elevata in M quàm in N intervallo $\frac{3 L}{2 b^3} ((p q + P Q)^2 - m p q + P Q)^2 = \frac{3 L}{2 b^3} (M^2 p^2 q^2 + 2 (1 - m) p q P Q)$. At quando Luna per meridianum loci N supra Terram transit, aqua tantundem magis erit elevata in N quàm in M. Ex quo sequitur, dum Luna a meridiano loci N ad meridianum loci M progreditur, aquam in M sensim elevari per spatium $\frac{3 L p q}{2 b^3} (M^2 p q + 2 (1 - m) P Q)$ interea verò in N tantundem

subsideret. Sin autem Luna infra Terram a meridiano loci N ad meridianum loci M progrediatur, aqua in M elevabitur interea per spatium $= \frac{3 L p q}{2 b^3} (M^2 p q - 2(1 - m) P Q)$, per tantumque spatium aqua in N subsidet. Ponamus nunc angulum L P M esse 90 graduum, seu questionem institui, cum Luna jam ante sex horas meridianum loci M sit transgressa, atque obtinebitur differentia inter aquae altitudines in locis M et N $= \frac{3 L}{2 b^3} (P^2 Q^2 - (P Q - M p q)) = \frac{3 L p q}{2 b^3} (2 M P Q - M^2 p q)$. Sex autem horis, autequam Luna ad meridianum loci M apellit, aqua in N magis erit elevata quam in M intervallo $= \frac{3 L p q}{2 b^3} \times (2 M P Q + M^2 p q)$. Sequuntur haec si inertia aquae negligatur; at inertiam admittam ex praecedentibus satis clarum est, cum has differentias majores esse debere, tum tempora mutationum tardiùs sequi debere.

§. 122. Quoniam verò in hoc maris tractu perpetuò eadem aquae quantitas contineri debet, necesse ut quantum aquae unâ parte supra libellam attollatur, tantundem ea in reliquâ parte infra libellam deprimatur. Quò igitur hinc altitudinem maris quovis loco exactè determinemus, ponamus tractum nostrum secundum longitudinem terminari binis meridianis P M et P N, secundum latitudinem verò binis parallelis M N et m n, positâque Lunâ in L sit sinus P L = q, cosinus = Q; sinus L P M = T, cosinus = t. Porro sit sinus arcûs P M = p, cosinus = P, sinus P m = r, cosinus = R, atque anguli M P N sinus = M et cosinus = m. Præterea sit elevatio in M dum Luna in L versatur, supra libellam = α , ita ut hoc loco suprema aquae superficies a centro Terræ distet intervallo = $1 + \alpha$, unde cum sinus altitudinis Lunæ in M sit $= t p q + P Q$, erit gravitatio totiùs columnæ aqueae ab M ad centrum Terræ $= \frac{(1 + \alpha)^{n+1}}{n+1} + \frac{L(1 - 3(t p q + P Q)^2)}{2 b^3} = \frac{1}{1+n} + \alpha + \frac{L(1 - 3(t p q + P Q)^2)}{2 b^3}$, prouti supra §. 43. et 44. demonstravimus.

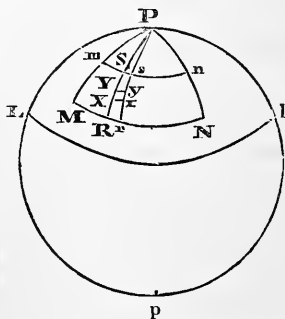

Consideretur jam locus quicumque X in nostro tractu, in quo aqua supra libellam sit elevata spatio = ϕ ; ac ducto per hunc locum meridiano P R, sit anguli L P R sinus = X, cosinus = x; arcûs P X sinus = z et co-

sinus = Z , unde gravitatio columnæ aqueæ ex X ad centrum Terræ per-
tingentis erit = $\frac{1}{1+n} + \varphi + \frac{L(1-3(xqz+QZ)^2)}{2b^5}$. Cùm igitur hæc

gravitatio æqualis esse debeat illi, orietur $\varphi = \alpha + \frac{3L}{2b^5}((xqz+QZ)^2 - (tpq+PQ)^2)$, ex quâ formulâ si modò constaret elevatio aquæ in
 M , simul innotesceret elevatio vel depressio in quovis loco X .

§. 123. Cùm ergo in X aqua supra libellam elevetur spatio φ , in ele-
mento tractûs infinitè parvo XY y x, plus inerit aquæ, quàm in statu
naturali, et quidem quantitas XY , Xx , φ ,
cujus elementi integrale per totum tractum
sumtum debet esse = 0, ex quo valor ipsius
 α innotescet. Erit autem angulus $RP r =$
 $\frac{dY}{x}$, hincque arcus $Xx = \frac{z dX}{x}$, at ele-

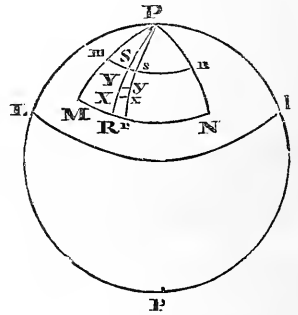

mentum $XY = \frac{dZ}{x}$, ex quo infinitè parvum

rectangulum $XY y x = \frac{dX dZ}{x}$, in quo

ergo excessus aquæ supra statum naturalem

est = $\frac{\varphi dX dZ}{x} = \frac{dX}{x} (\alpha dZ + \frac{3L dZ}{2b^5} ((xqz+QZ)^2 - (tpq$

$+ PQ)^2)$, quæ formula bis debet integrari. Ponatur primò X constans,
et integration absolutâ reperietur in elemento $RS sr$ excessus aquæ

supra statum naturalem = $\frac{dX}{x} (\alpha (R - P) + \frac{3L}{2b^5} (q^2 x^2 (R - P) -$

$\frac{x^2 q^2}{3} (R^3 - P^3) - \frac{2xQq}{3} (r^3 - p^3) + \frac{Q^2}{3} (R^3 - P^3) - (tpq$

$+ PQ)^2 (R - P))$. Integretur hæc formula denuo ut integrale ad
totum tractum $MN nm$ extendatur, prodibitque incrementum aquæ,

quod toti tractui accessisse oporteret, = $\alpha (R - P) A \sin. M + \frac{3L}{2b^5} \times$

$(\frac{q^2 (3(R - P) - (R^3 - P^3))}{6} (Mm (1 - 2TT) - 2M^2 Tt) +$

$\frac{2Qq (r^3 - p^3)}{3} (T - Mt - mT) + \frac{q^2 (R - P)}{2} A \sin. M +$

$\frac{(3Q^2 - 1)(R^3 - P^3)}{6} A \sin. M - (tpq + PQ)^2 (R - P) A \sin. M)$,

quæ adeo quantitas debet esse = 0: unde oritur $\alpha = \frac{3L(tpq+PQ)^2}{2b^5}$

$$+ \frac{L(1-3Q^2)(R^2+PR+P^2)}{4b^3} - \frac{3Lq^2}{4b^3} + \frac{3L}{2b^3(R-P)A \sin. M}$$

$$\left(\frac{q^2(3(R-P)-(R^3-P^3))}{6} (2M^2Tt - Mm(1-2TT)) + \right.$$

$$\left. \frac{2Qq(p^3-r^3)}{3} (T-Mt-mT) \right).$$

§. 124. Cognitâ igitur verâ elevatione aquæ in M supra libellam, quam antè posuimus = α , hinc intelligetur vera aquæ elevatio supra libellam in loco quocunque X. Ponatur enim sinus anguli M P X = S et cosinus = s, erit sin. L P R = X = T s + t S et x. = t s - T S, manentibusque arcûs P X sinu = z et cosinu = Z, erit elevatio aquæ in X = φ

$$= \alpha + \frac{3L}{2b^3} ((ts - TS) qz + QZ)^2 - \frac{3L}{2b^3} (tpq + PQ)^2; \text{ quare}$$

loco α valore invento substituto, reperietur aqua in X supra libellam attolli actu per spatium = $\frac{3L}{2b^3} ((ts - TS) qz + QZ)^2 +$

$$\frac{L(1-3Q^2)(R^2+PR+P^2)}{4b^3} - \frac{3Lq^2}{4b^3} + \frac{3L}{2b^3(R-P)A \sin. M}$$

$$\left(\frac{q^2(3(R-P)-R^3-P^3)}{6} (2M^2Tt - Mm(1-2TT)) + \right.$$

$$\left. \frac{2Qq(p^3-r^3)}{3} (T-Mt-mT) \right). \text{ Quòd si ergo ponatur tractus}$$

noster ita augeri ut totam Tellurem ambiat, orietur casus jam suprâ tractatus; quoniam enim fit M N = 360°. seu A sin. M = 2 π denotante 1 : π rationem diametri ad peripheriam, erit M = 0 et m = 1 : præterea verò quia M in polum australem p, m verò in borealem P incidit, erit p = 0, P = -1, r = 0 et R = +1 : si hi valores substituuntur, pro-

$$\text{dibit elevatio aquæ in X} = \frac{L}{2b^3} (3((ts - TS) qz + QZ)^2 - 1),$$

quæ expressio, quia t s - T S denotat cosinum anguli L P X atque (t s - T S) q z + Q Z sinum altitudinis Lunæ supra horizontem in X, cum superioribus formulis exactissimè convenit : si quidem terminus $\frac{L}{b^4}$

negligatur. Hæc verò eadem ipsa expressio quoque emergit, si tantum alterum hemisphærium vel boreale vel australe ponatur aquâ totum circumfusum, manent enim omnia ut antè, nisi quòd fiat p = 1 et P = 0 : utroque enim casu fit R² + P R + P² = 1 ; ultimusque terminus ob M = 0 utroque casu evanescit.

§. 125. Ponamus nunc tractum maris secundùm longitudinem M N usque ad 180 gradus extendi, erit M = 0 et m = -1 et A sin. M = π ,

denotat enim $A \sin. M$ semper arcum circuli, qui mensura est anguli MPN ; hinc si brevitatis gratiâ ponatur sinus anguli, quo Luna in X supra horizontem elevata apparet, $= v$, erit aquæ elevatio in X supra libellam $= \frac{3 L v^2}{2 b^3} + \frac{L (1 - 3 Q Q) (R^2 + P R + P^2)}{4 b^3} - \frac{3 L q q}{4 b^3} + \frac{2 L T Q q (p^3 - r^3)}{(R - P) b^3 \pi}$. Ponamus porro integrum hemisphærium $L P l p$ aquâ esse circumfusum, fiet $p = 0$, $P = -1$, $r = 0$ et $R = 1$; unde elevatio aquæ in X erit $= \frac{L (3 v^2 - 1)}{2 b^3}$, omnino ac si tota Terra aquâ cincta esset, uti

in præcedentibus Capitibus posuimus, vel quod eodem reedit, dummodo omnis aqua super Terra mutuum habeat communicationem satis amplam. Quòd si autem tractus noster maris tantum ad æquatorem usque porrigatur a polo P , ita ut quartam superficiæ terrestris partem solum obtegat, tum erit $p = 1$, $P = 0$, $r = 0$ et $R = 1$, hoc itaque casu aqua in X elevabitur ad altitudinem $= \frac{L (3 v^2 - 1)}{2 b^3} + \frac{2 L T Q q}{\pi b^3}$ ex quo perspi-

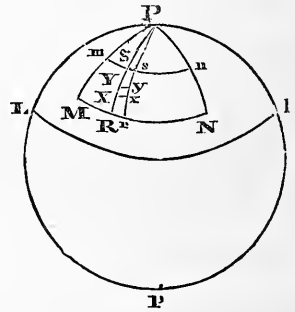

citur hoc casu elevationem in X majorem, quàm si tota Terra aquâ esset circumdata, si expressio $T Q q$ habeat valorem affirmativum, minorem verò si $T Q q$ habeat valorem negativum. Sed limites huic quæstioni præscripti non permittunt hinc plura consectaria deducere, cùm debita evolutio satis amplum tractatum requirat, neque theoria ulteriori confirmatione indigeat. Quocirca coronidis loco duos tantum casus evolvemus, quorum altero latitudo tractûs ponetur infinitè parva, altero verò longitudo: quippe qui ad phænomena quædam singularia explicanda inservire poterunt.

§. 126. Ponamus igitur latitudinem $M m$ infinitè esse parvam, seu $R = P$ et $r = p$, reperietur aquæ in X elevatio supra libellam $= \frac{3 L v^2}{2 b^3} + \frac{3 L (p^2 - q^2 - 3 P^2 Q^2)}{4 b^3} + \frac{3 L p q}{2 b^3 A \sin. M} \left(\frac{p q}{2} (2 M^2 T t - M m (1 - 2 T T)) + 2 P Q (T - M t - m T) \right)$. Consideremus autem elevationem in M , ubi cùm sit $v = t p q + P Q$, erit ea $= \frac{3 L p q (2 t t p q + 4 t P Q - p q)}{4 b^3} + \frac{3 L p q}{4 b^3 A \sin. M} (p q (2 M^2 T t - M m (1 - 2 T T)) + 4 P Q (T - M t - m T))$. Transeat nunc Luna

per meridianum loci M supra Terram, erit $T = 0$, et $t = 1$, atque elevatio in M prodibit $= \frac{3 L p q (p q + 4 P Q)}{4 b^3} + \frac{3 L p q}{4 b^3 A \sin. M} (M m p q + 4 M P Q)$; at si per eundem meridianum infra Terram transeat, erit aquæ elevatio $= \frac{3 L p q (p q - 4 P Q)}{4 b^3} - \frac{3 L p q}{4 b^3 A \sin. M} (M m p q - 4 M P Q)$. Quòd si autem Luna versùs ortum a meridiano distet angulo horario 90 graduum, seu circiter 6 horis ante appulsum Lunæ ad meridianum in M superiorem, erit $T = -1$ et $t = 0$, unde elevatio erit $= \frac{-3 L p^2 q^2}{4 b^3} + \frac{3 L p q}{2 b^3 A \sin. M} (p q M m - 2 P Q (1 - m))$, sex verò horis post transitum Lunæ per meridianum loci M versùs occasum, erit altitudo aquæ in M supra libellam $= \frac{-3 L p^2 q^2}{4 b^3} + \frac{3 L p q}{2 b^3 A \sin. M} (2 p q M m - 2 P Q (1 + m))$.

§. 127. Tribuamus huic tractui longitudinem 90 graduum, ut sit $M = 1$, $m = 0$, et $A \sin. M = \frac{\pi}{2}$, unde oritur elevatio aquæ in $M = \frac{3 L p q (2 t t p q + 4 t P Q - p q)}{4 b^3} + \frac{3 L p q}{2 \pi b^3} (2 p q T t + 4 P Q (T - t))$.

Quæ si etiam declinatio Lunæ ponatur $= 0$, fiet $= \frac{3 L p^2 q^2 (2 t t - 1)}{4 b^3}$

+ $\frac{3 L p^2 q^2 T t}{\pi b^3}$ existente $q = 1$, unde apparet maximam elevationem

non accidere cùm Luna per meridianum loci M transit, sed tardiùs, et quidem si dupli anguli $L P M$ sinus fuerit $= \frac{2}{\pi}$, hoc est ferè unâ horâ

post transitum Lunæ per meridianum, hoc igitur casu fluxus in M unâ ferè horâ tardiùs observetur, quàm si tota Terra aquâ esset circumfusa.

Dum autem Luna per meridianum superius transit, erit elevatio $= \frac{3 L p p}{4 b^3}$,

quæ etiam valet si Luna infra Terram meridianum attingat; at sex horis vel antè vel post, quando Luna in horizonte versatur, erit aquæ depressio

$= \frac{-3 L p p}{4 b^3}$. Unde intelligitur in tali maris tractu pariter quotidie

binos fluxus totidemque refluxus accidere debere, atque æstum propemodum fore similem æstui generali, nisi quòd majoribus anomaliiis sit obnoxius, præcipuè si Luna habeat declinationem.

§. 128. Hinc explicari potest ratio æstùs, qui in Mari Mediterraneo

observatur, et qui in ipso hoc mari generatur. Cùm enim longitudo hujus maris ne 60 quidem gradus attingat, æstus erunt multò minores; decrescunt enim si cùm longitudo diminuatur, tum elevatio poli augeatur. Quòd si ergo in his formulis angulus $M P N$ ponatur ferè 60 graduum, atque elevatio poli debita introducatur, reperientur quidem æstus bini quotidie evenire debere, qui autem futuri sint multò minores, quàm in medio mari, et pluribus anomaliis subjecti, quas quidem omnes ex formulis definire licebit. Quoniam ergo tam exigui æstus a ventis et cursu aquæ, qui in hoc mari notabilis deprehenditur, vehementer turbantur, ad pleraque littora hujus maris vix usquam æstus regularis observabitur. Excipi autem debet Mare Adriaticum, quod cùm sinum formet amplum, advenientem aquam meliùs colliget, atque elevationem multò sensibiliorem parietur, a quo æstus maris Venetiis observatus originem habet. Tametsi enim Mare Mediterraneum non solum, satis amplam habeat latitudinem, sed etiam vehementer inæqualem, tamen ejusmodi marium æstus admodum exquisitè ex præsentis casu, quo latitudinem omnino negligimus, colligi potest, quia extensio maris in longitudinem præcipuam causam æstum binorum singulis diebus evenientium continet, neque extensio latitudinis multum conferat.

§. 129. Ponamus nunc tractûs nostri maris longitudinem evanescere, totumque tractum in eodem meridiano $P p$ ab M usque ad N extendi, ita ut sit $M = 0$, $m = 1$; sinus autem elevationis poli in M sit $= P$, cosinus $= p$, in N verò sit sinus elevationis poli $= R$, cosinus $= r$. Ex his si Luna in L versetur, ob

$A \sin. M = M$, erit in M elevatio aquæ supra libellam $= \frac{3 L (t p q + P Q)^2}{2 b^3} +$

$\frac{L (1 - 3 Q^2) (P^2 + P R + R^2)}{4 b^3} - \frac{3 L q^2}{4 b^3}$

$+ \frac{L}{4 b^3} (q^2 (3 - P^2 - P R - R R) \times$

$(2 T T - 1) - \frac{4 Q q t (p^3 - r^3)}{R - P} = \frac{L}{2 b^3} \times$

$((t t q q - Q Q) (R^2 + P R - 2 P^2) + \frac{2 Q q t (3 P p R + r^3 - 3 P^2 p - p^3)}{R - P}$

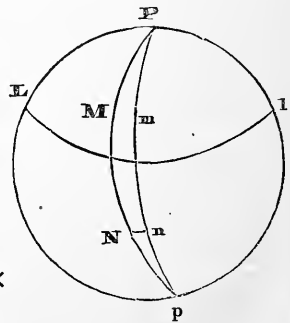

Quòd si nunc ponatur alter terminus N ultra æquatorem versùs austrum situs, ita ut sinus elevationis poli australis in N duplo major sit quàm sinus elevationis borealis in M , seu $R = -2 P$ et $r = \sqrt{1 - 4 P^2}$, erit $R^2 + P R - 2 P^2 = 0$, atque elevatio aquæ in M supra libellam erit

$= \frac{L Q q t}{3 b^3 P} (9 P^2 p + p^3 - r^3)$. Ex hâc igitur formulâ sequitur, si Lunæ declinatio sit nulla seu $Q = 0$, tum nullum omnino æstum in M observari debere. Quòd si autem Luna habeat borealem, tum ad transitum Lunæ per meridianum superiorem aquam attolli ad spatium $= \frac{L Q q}{2 b^3 P} \times (9 P^2 p + p^3 - r^3)$; at dum Luna in alterutro circulo horario sexto versetur, tum aquam ad libellam naturalem fore constitutam; Lunâ autem infra horizontem ad meridianum appellente, aquam infra libellam depressum iri per spatium $= \frac{L Q q}{2 b^3 P} (9 P^2 p + p^3 - r^3)$; contrarium denique fore æstum, si Luna habeat declinationem australem. In tali igitur maris tractu quotidie semel tantum aqua affluet, semelque refluet, si quidem Luna habeat declinationem; nam si Luna æquatorem occupat, æstus omnino erit nullus.

§. 130. Ex hoc casu aptissimè explicari posse videtur phænomenon illud æstûs singularis, qui in portu Tunquini ad Batsham observatur, ubi omninò ut in præsentè casu dum Luna in æquatore versatur, mare nullum æstum sentit; at dum Luna removetur ab æquatore vel versùs boream vel versùs austrum, quotidie aqua semel tantum affluit semelque refluit, prorsus ut calculus monstravit; scilicet si Lunæ declinatio fuerit borealis, aqua versùs Lunæ occasum, hoc est post transitum Lunæ per meridianum super horizonte, affluit, versùs ortum verò defluit, quæ retardatio ab inertiâ aquæ et motu ad littora provenire intelligitur ut suprâ. Contrâ verò si Lunæ declinatio sit australis, aqua deprimitur Lunâ ad occasum inclinante, Lunâ autem oriente, attollitur: quæ phænomena apprimè conveniunt cum casu modò exposito. Est præterea elevatio poli Tunquini $20^\circ. 50'$. borealis, atque mare utrinque cùm Peninsulis tùm Insulis ab utroque Oceano Pacifico et Indico fere prorsus separatur, saltem ut libera communicatio non adsit: præterea hic idem maris tractus, qui versùs boream ad littora Regni Tunquini terminatur, extenditur ultra æquatorem ad gradus circiter 45. cujus latitudinis sinus circiter duplo major est, quàm sinus latitudinis borealis $20^\circ. 51'$.: quocirca ex his circumstantiis per nostram theoriam eadem ipsa singularia phænomena æstûs maris observari debent, quæ actu observantur: atque hoc modo si ullum adhuc dubium circa nostram theoriam reliquum fuisset, id resolutione hujus mirabilis phænomeni funditùs sublatum iri confidimus.

INTRODUCTIO

AD

LUNÆ THEORIAM NEWTONIANAM.



TRIA sunt in Lunæ Theoriâ spectanda, in quibus versatur omnis quæstio astronomica quæ de ipsâ institui potest; primùm, ejus motus quâtenus e Terrâ observatur; secundò, figura lunaris orbitæ a circulo plùs minusve recedens et apsidum ejus positio; ac tertio, ejus orbitæ ad eclipticam inclinatio.

Si extrâ Solis actionem Luna motus suos ageret, Luna ellipsim quamlibet circa Terram describere posset in plano quovis, et ea ellipsis perpetuò eadem maneret constantemque angulum cum eclipticâ efficeret; itaque tota theoria Lunæ circa hæc versaretur elementa, primò, ut ex tempore quod Luna consumeret ut a quâdam stellâ discedens ad eandem rediret, obtineatur duratio ejus mensis periodici siderei sicque motus ejus medius determinetur, unde facile obtinebitur via quam Luna dato tempore per eum motum medium emetiri potest, ita ut, datâ epochâ, hoc est, dato loco cœli in quo Luna aliquando observata fuisset, inde quem in locum migrare debuisset, dato tempore, per medii motûs calculum inveniri posset.

Postea; locus apogæi Lunæ, quod in cœlis eidem puncto semper responderet, foret requirendus, tum excentricitas ejus orbitæ, sic enim figura ellipseos quam Luna describit obtineretur, et quia, citra Solis actionem, Luna moveretur secundùm legem Keplerianam, hoc est, ita ut tempora quibus durantibus Luna moveretur, non quidem sint proportionalia angulis e Terrâ spectatis, sed areis descriptis, hinc fiet ut differentia loci Lunæ per motum medium computati ab ejus loco vero, obtineatur ex orbitæ lunaris figurâ per methodos notas, quæ differentia dicitur æquatio Lunæ soluta, hoc est, æquatio a Sole non pendens, et intelligetur quibus in locis illa æquatio sit adhibenda ex situ cognito apogæi Lunæ, pendet enim omninò ea differentia ex situ Lunæ in orbe suo respectu apogæi sui.

Tertio. Quærendum foret observationibus, quibus in locis Luna

eclipticam secet, cui nempe cœli loco respondeant ejus nodi, qui in hac hypothesisi fixi forent, et quonam angulo orbita Lunæ foret inclinata ad eclipticam, unde quoniam ea inclinatio constans esset, distantia Lunæ a plano eclipticæ per perpendicularum mensuratâ, foret semper proportionata distantia perpendiculari Lunæ a lineâ nodorum, itaque ex cognito loco Lunæ et nodorum cognosci poterit quonam sub angulo Luna ab eclipticâ distare videatur ex ipsâ Terrâ; et ad quodnam punctum eclipticæ referri debeat.

Si itaque Lunæ motus citra actionem Solis considerentur, tabulæ astronomiæ lunares hæc continere debebunt.

Primò. Epocham loci Lunæ dato aliquo tempore; tum observationem loci apogæi quod fixum maneret, et observationem loci nodorum pariter fixorum.

Postea continere debebunt tabulam motus medii, tum tabulam æquationis Lunæ secundum ejus distantiam mediam ab apogæo; tabulam latitudinis Lunæ secundum variam distantiam Lunæ a nodo et denique tabulam reductionis Lunæ ad eclipticam, secundum eam distantiam Lunæ a nodo.

Possunt his addi, tabula distantiarum Lunæ a Terrâ secundum ejus distantiam ab ejus apogæo, tabula diametrorum ejus apparentium secundum eandem distantiam ab apogæo, et denique tabula parallaxeos quâ deprimitur Luna respectu spectatoris in superficie Telluris collocati, prout diversa est ejus a Terrâ distantia, et prout altitudo supra horizontem est diversa.

Talis foret tota de Lunâ theoriâ, citra Solis actionem; sed jam a longo tempore intellexerunt astronomi, lunares motus a Lunæ situ respectu Solis plurimum turbari, unde varias correctiones, sive æquationes variis titulis concinnare sunt conati.

Quam luculenter ex gravitatis theoriâ, hæc non modò explicentur, sed etiam accurato calculo determinentur, demonstrare aggressus est Newtonus, et eas omnes æquationes quæ ex Sole pendent, calculis ex theoriâ suâ deductis ita feliciter statuit ut motus Lunæ ejusve æquationes ex calculo repertæ in minuto secundo aut propè cum iis quæ ab accuratioribus observationibus determinari potuerunt, consentiant, quod auctoritatem integram illi theoriæ conciliat. Calculi autem illi, nec faciles sunt, nec compendiosi, nec semper commodè ad syntheticam formam reducendi; quos Newtonus hæc ultimâ ratione lectori suo sistere potuit, eos enucleatè tradit, cæteros omittit, et quod ex iis obtinetur strictim in Scholio indicat, et primo quales sint illæ æquationes juxta astronomorum observationes dicit, et quibusnam

legibus secundum ipsos observatores sint adstrictæ, mox tradit quales æquationes ex suis calculis emergant et quænam sint earum leges.

Ipsam tam observationibus ante ipsum institutis, quam observationibus Flamstedianis usum esse constat, imo et ipsum exinde tabulas lunares sibi construxisse liquet, ex quibus multa profert quarum pleraque in Rudolphinis, aut in Ludoviceis tabulis facile non comperiuntur, sed quæ maximè consentiunt cum novis ill. Cassini tabulis, ita ut quo perfectiùs cæli motus dignoscuntur astronomi, eo propiùs ad Newtonianas theorias accedere deprehendantur.

Ut itaque Solis actionis in Lunam et ejus orbitam habeatur ratio; primum fiat abstractio excentricitatis orbitæ tam Telluris quàm Lunæ, deprehenditur quod ex Solis actione mensis periodicus Lunæ longior evadat et ejus orbita ex circulari in ellipsim mutetur, cujus axes per Prop. XXVIII. sunt determinati.

Secundò, tam ex eâ figurâ quam orbita Lunæ induit, quam ex acceleratione Lunæ per eam partem actionis Solis quæ secundum tangentem orbitæ lunaris dirigitur, nascitur variatio quam Tycho primus observavit, et maximam in octantibus $40\frac{1}{2}'$. statuit, illam ill. Cassinus facit $33'. 40''$. in Elementis Astronomiæ, eam verò ipse Newtonus in hypothesi orbitas Telluris et Lunæ esse circulares $35'. 10''$. calculavit Prop. XXIX.

Tertiò, ex eâ Solis actione nascitur motus apogæi lunaris in consequentia, cujus motus fundamentum indicat Newtonus Prop. XLV. Lib. I.

Quartò, inde deducitur motus medius nodorum Prop. XXXII. observationibus proximè congruus; quintò denique, inclinationis orbitæ lunaris mutatio explicatur Prop. XXXIV. et XXXV.

Nunc verò adjungatur consideratio excentricitatis orbitæ Telluris, eâ fit ut actio Solis major sit cum Terra est in perihelio suo quàm in aphelio; inde orientur correctiones variæ his omnibus Lunæ erroribus adjungendæ; primum cum mensis periodicus Lunæ per actionem Solis longior evadat, et motus ejus medius augeatur, id incrementum quando Terra est in perihelio majus est quàm cum est in aphelio, hinc ea tardatio inæqualiter in motum Lunæ distributa, efficit ut hoc nomine locus ejus per medium motum inventus ab ejus vero loco dissentiat, hinc itaque notis nostris ad initium Scholii ad calcem Prop. XXXV. adjecti, quod ad totam Lunæ theoriam pertinet, incrementum medium motus medii ex actione Solis ortum assignamus, tum postea aperimus rationem quâ obtineri potest æquatio cœu correctio motus medii adhibenda propter inæqualem Terræ a Sole distantiam, quæ quidem æquatio continetur in eâ quam ill. Cassinus, titulo *Primæ Æquationis Solaris*, tradit.

Eadem ratione, variationes motus apogæi et motus nodorum ex situ diverso Terræ ad aphelium aut perihelium suum ex utriusque motu medio dato in secundo paragrapho derivare docetur.

His ex excentricitate orbitæ Telluris deductis adjungatur consideratio excentricitatis orbitæ lunaris, aut ejus inclinationis ad eclipticam: inde novæ irregularitates prioribus adnascuntur.

Primò, mensis periodicus paulo major fit cùm linea apsidum per Solem transit quàm cùm ipsi est perpendicularis, hinc correctio nova æquationi motus medii, quæ in primo Scholii paragrapho exponitur, est facienda, hanc novam æquationem ill. Cassinus exhibet in tabella cujus titulus est *Secunda Æquatio Solaris* et tertio paragrapho Scholii traditur.

Itidem si linea nodorum per Solem transeat, paulo major erit Solis actio, et correctio nova, exinde nascetur eidem motui medio, hanc quarto paragrapho Scholii indicat Newtonus.

Præterea excentricitas ipsa orbitæ lunaris ex diverso situ apogæi respectu Solis mutatur, nunc major nunc minor evadit, idque etiam inæqualiter pro distantia Telluris a Sole.

Rursus ipse motus apogæi prout apogæum diversimodè situm est respectu Solis mutatur, hinc æquatio apogæi nascitur eaque duplex, prima supponendo Telluris a Sole distantiam constantem, altera verò pendet ex mutatione distationæ Telluris a Sole.

Hinc tandem cùm orbitæ lunaris forma, excentricitas et apogæi positio mutetur, omninò mutantur correctiones illæ quæ deducebantur ex Lunæ excentricitate mediocri, quæ æquationem solutam constituebant; ultimo autem Scholii paragrapho Newtonus docet quâ ratione novæ illæ correctiones sint instituendæ: omnia verò in hoc Scholio sine demonstratione tradit, nec indicato suorum calculorum artificio, ideóque nostri putavimus officii, eam indagare viam cui Newtonus in iis reperiendis insistere debuit, labore quidem non parvo, successu qualicumque, utinam lectoribus non ingrato.

PHILOSOPHIÆ NATURALIS

PRINCIPIA MATHEMATICA.

LIBRI TERTII CONTINUATIO.

PROPOSITIO XXV. PROBLEMA VI.

Invenire vires Solis ad perturbandos motus Lunæ.

DESIGNET S Solem, T Terram, P Lunam, C A D B orbem Lunæ. In S P capiatur S K æqualis S T; sitque S L ad S K in duplicatâ ratione S K ad S P, et ipsi P T agatur parallela L M; et si gravitas acceleratrix Terræ in Solem exponatur per distantiam S T vel S K, erit S L gravitas acceleratrix Lunæ in Solem.

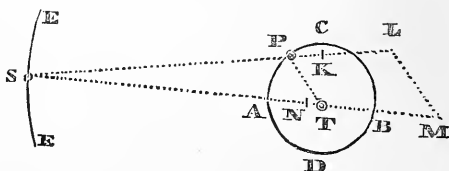

Ea componitur ex partibus S M, L M, quarum L M et ipsius S M pars T M perturbat motum Lunæ, ut in Libri Primi Prop. LXVI. et ejus Corollariis expositum est. ⁽¹⁾ Quâ-

⁽¹⁾ * Quatenus Terra et Luna circa commune gravitatis centrum revolvuntur, perturbabitur etiam motus Terræ circa centrum illud a viribus consimilibus; designet ut prius S Solem, sed sit T centrum commune gravitatis Terræ et Lunæ; sit itaque p Luna et t Terra circum commune gravitatis centrum revolventes, ita ut distantia p t sit æqualis P T, ductisque S p, S t, sumptisque in eis lineis productis si opus sit S k, S x æqualibus S T, secatisque S l et S λ ita ut sint ad S T in duplicatâ ratione S T ad S p et ad S t, actisque l m, λ μ

exponent S l et S λ vires accelerantes Lunam et Terram in Solem, et perturbabuntur utriusque motus respectu centri communis gravitatis per vires l m et λ μ, T m et T μ; quæ vires con-

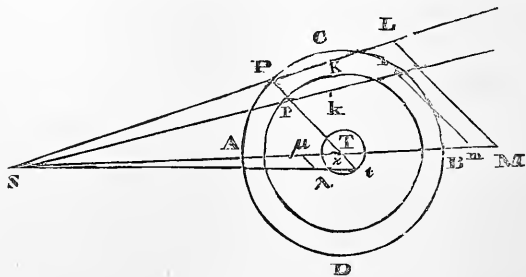

tenus Terra et Luna circum commune gravitatis centrum revolvuntur, perturbabitur etiam motus Terræ circa centrum illud a viribus consimilibus; sed summas tam virium quàm motuum referre licet ad Lunam, et summas virium per lineas ipsis analogas $T M$ et $M L$ designare. ⁽¹⁾ Vis $M L$ in mediocri suâ quantitate est ad vim centripetam, quâ Luna in orbe suo circa Terram quiescentem ad distantiam $P T$ revolvi posset, in duplicatâ ratione temporum periodicorum Lunæ circa Terram et Terræ circa Solem (per Corol. 17. Prop. LXVI. Lib. I.) hoc est, in duplicatâ ratione dierum 27. hor. 7. min. 43. ad dies 365. hor. 6. min. 9. id est, ut 1000 ad 178725, seu 1 ad $178\frac{29}{43}$. Invenimus autem in propositione quartâ quod, si Terra et Luna circa commune gravitatis centrum revol-

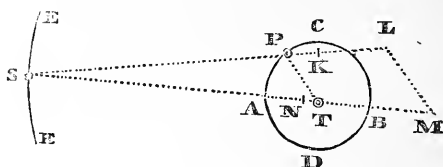

similes sunt viribus $L M$ et $T M$ quibus Lunam Solam perturbari dictum fuit in suppositione Terram esse immotam; nam ob maximam distantiam puncti S , lineæ $P L$, $p l$, $T M$, $t \lambda$ pro parallelis sunt habendæ, ideòque figuræ $T P L M$, $T p l m$, $T t \lambda \mu$ pro parallelogrammis sunt habendæ, quæ angulum æqualem in T habent, præterea latera $P T$, $T M$; $p T$, $T m$; $T t$,

licet ad Lunam. Quippe in observationibus motus Lunæ respectu Terræ, quasi hæc immota esset, consideratur, tunc autem summæ virium acceleratricum, ex quibus velocitates respectivæ nascuntur, ipsi tribui debent, et summas virium per lineas $T M$ et $M L$ ipsis analogas designare. Vires enim acceleratrices $p T$ et $T t$ simul junctæ æquales sunt soli vi $P T$ et similem effectum

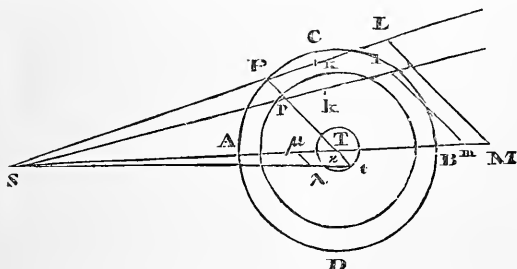

$T \mu$, eandem habent inter se rationem; demonstratur enim in notâ 500. Lib. I. (quæ ad majorem facilitatem repetitur in notâ ⁽²⁾ subsequente) esse $P T$ ad $T M$, $p T$ ad $T m$, $T t$ ad $T \mu$ ut radius ad triplum cosinus anguli $A T P$ qui cosinus cum idem sit in tribus hisce casibus, latera parallelogrammorum circa æqualem angulum posita erunt proportionalia, ea verò, latera designant tam vires quibus Luna circa Terram immotam revolvendo perturbatur, quàm eas quibus perturbarentur Luna et Terra circa centrum commune revolvendo, illæ *Vires ergo sunt consimiles*.

Sed summas tam virium quàm motuum referre

edunt, admovent utique corpora p et t , secundum directionem $p T t$, si ergo vis acceleratrix $P T$ summæ utriusque æqualis admoveat corpus P versus immotum T , planè idem erit effectus ex corpore t vel T spectatus: vires $M T$, $T \mu$ divellent corpora a se mutuò secundum directionem $S T$, idem verò præstat vis $T M$ quæ summæ ambarum est æqualis, nam est $p T : T t :: m T : T \mu ::$ ergo $p T : p T + T t :: m T : m T + T \mu$ et alterando $p T : m T :: (P T : M T) :: p T + T t : m T + T \mu$. Sed est $p T + T t = P T$ ergo etiam $m T + T \mu = M T$.

⁽¹⁾ * Vis $M L$ in mediocri suâ quantitate, &c. Ob magnam Solis distantiam figura $P T M L$ est parallelogrammum ideòque $M L$ est proximè æqualis lineæ $P T$, ergo vis $M L$ erit ad vim quâ Sol agit in punctum T , ut $P T$ ad $S K$ sive $S T$, sed vires centrales qualescumque sunt inter se directè ut radii circularum qui per eas describuntur et inversè ut quadrata temporum periodicorum, ergo ea vis quâ Sol agit in punctum T , est ad vim quâ Luna in orbe suo retinetur (posito illam revolvi circa Terram quiescentem) ut $S T$

vantur, earum distantia mediocris ab invicem erit $60\frac{1}{2}$ semidiametrorum mediocrium Terræ quamproximè. (s) Et vis quâ Luna in orbem circa Terram quiescentem, ad distantiam P T semidiametrorum terrestrium 60, revolvi posset, est ad vim, quâ eodem tempore ad distantiam semidiametrorum 60 revolvi posset, ut $60\frac{1}{2}$ ad 60; (t) et hæc vis ad vim gravitatis apud nos ut 1 ad 60×60 quamproximè. Ideoque vis mediocris M L est ad vim gravitatis in superficie Terræ, ut 1 ad $60\frac{1}{2}$ ad $60 \times 60 \times 60 \times 178\frac{29}{40}$, seu 1 ad 638092,6. Inde verò et ex proportione linearum T M, M L, (u) datur etiam vis T M: et hæc sunt vires solis quibus Lunæ motus perturbantur. Q. e. i.

ad P T directè, et ut quadratum temporis periodici Lunæ circa Terram ad quadratum temporis periodici Terræ circa Solem; ergo compositis rationibus, vis M L est ad vim quâ Luna in orbe suo retinetur, ut quadratum temporis periodici Lunæ ad quadratum temporis periodici Terræ circa Solem, hoc est in duplicatâ ratione dierum 27, hor. 7, 43' ad 365 dies, 6 hor. 9' quæ est duratio anni sideris.

(s) * *Et vis quâ Luna ad distantiam $60\frac{1}{2}$ semid. revolvi posset, est ad vim quâ ad distantiam 60 semid. revolvi posset eodem tempore, ut $60\frac{1}{2}$ ad 60.* Vires enim centrales sunt ut distantiae directè et tempora periodica inversè (Cor. 2. Prop. IV. Lib. I.). Cùm ergo hæc tempora periodica æqualia ponantur, vires centrales sunt ut distantiae. Newtonus autem loco distantiae $60\frac{1}{2}$ semid. Terræ quæ revera intercedit inter Terram et Lunam, assumit distantiam 60 semid. tantùm, quia in præcedente ratiocinio vim quâ Luna in orbe suo retinetur, æstimaverat quasi Terra immota esset, et Luna ad distantiam $60\frac{1}{2}$ semid. a Terrâ tempore 27. dier. 7 hor. 45. min. circa Terram revolveretur; verùm cùm Terra reverâ circa centrum gravitatis commune Lunæ et Terræ revolveretur, ea vis quâ Luna ad distantiam $60\frac{1}{2}$ semid. tempore illo revolvi apparet, minor est eâ quâ ad eandem distantiam eodemque tempore circa Terram immotam revolveretur, et est æqualis illi quâ, eodem quidem tempore periodico, sed ad distantiam 60 semid. circa Terram immotam revolveretur, ut constat ex Prop. LX. Lib. I. Eâ enim propositione statuitur quod si duo corpora revolvantur circa centrum commune gravitatis, axis ellipseos quam unum circa alterum motum describit, est ad axem ellipseos quam

circa illud quiescens eodem tempore periodico et eâdem vi describere posset, ut summa corporum amborum ad primam duarum medieproportionalium inter hanc summam et corpus alterum; quare cùm Telluris corpus sit ad corpus Lunæ ut 42 ad 1, et prima duarum medieproportionalium inter 45 et 42 sit $42\frac{2}{3}$ sitque 45 ad $42\frac{2}{3}$ ut $60\frac{1}{2}$ ad 60 proximè, vis quâ Luna in orbe suo retinetur, ea est quâ ad distantiam 60 semid. Terræ eodem ipso tempore periodico, quod observatur circa Terram immotam, revolvi posset.

(t) * *Et hæc vis, &c.* Per hujusce Libri Prop. IV.

(u) * *Datur etiam vis T M.* Ob parallelas P T, L M et ingentem puncti S distantiam, P L et T M sunt parallelæ, et figura P T L M est parallelogrammum, ideoque T M sumitur ut proximè æqualis P L; est autem P L triplum cosinus anguli A T P existente T P sive L M radio: nam quia S K est æqualis S T, si centro S radio S T describatur arcus T K, erunt S T et S K in eum arcum perpendiculares, sed is arcus proximè coincidit cum rectâ T C perpendiculari lineæ S T in T (ob distantiam centri S) ergo punctum K in eâ rectâ T C occurret et S K sive P K illi rectæ T C erit perpendicularis, ideoque P K erit cosinus anguli A T P; sed, per constructionem, est SP^2 ad $SK^2 = SP^2$ (sive quia $SK = SP + PK$) ad $2SP \times PK + PK^2$ ut S K (sive $SP + SK$) ad S L — S K (sive K L) ideoque est $KL = 2PK + \frac{5PK^2}{SP} + \frac{PK^3}{SP^2}$, sed omittendi sunt ultimi termini propter ingentem divisorem S P, ergo est $KL = 2PK$, et $PK + KL$ sive P L = $3PK$. Q. e. d.

PROPOSITIO XXVI. PROBLEMA VII.

Invenire incrementum horarium areæ quam Luna, radio ad Terram ducto, in orbe circulari describit.

Diximus aream, quam Luna radio ad Terram ducto describit, esse tempori proportionalem, nisi quâtenus motus lunaris ab actione Solis turbatur. Inæqualitatem momenti, vel incrementi horarii hîc investigandam proponimus. Ut computatio facilior reddatur, fingamus orbem Lunæ circulem esse, et inæqualitates omnes negligamus, eâ solâ exceptâ, de quâ hîc agitur. Ob ingentem verò Solis distantiam, ponamus etiam lineas S P, S T sibi invicem parallelas esse. ^(x) Hoc pacto vis L M reductur semper ad mediocrem suam quantitatem T P, ut et vis T M ad mediocrem suam quantitatem 3 P K. Hæ vires (per legem Corol. 2.) componunt vim T L; et hæc vis, si in radium T P demittatur perpendicularum L E, resolvitur in vires T E, E L, quarum T E, agendo semper secundum

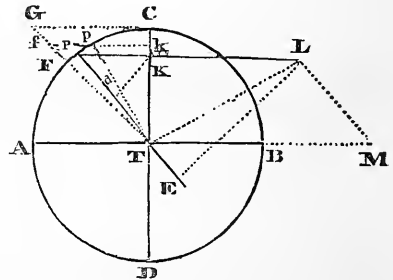

radius T P, nec accelerat nec retardat descriptionem areæ T P C radio illo T P factam; et E L agendo secundum perpendicularum, accelerat vel retardat ipsam, quantum accelerat vel retardat Lunam. Acceleratio illa Lunæ, in transitu ipsius a quadraturâ C ad conjunctionem A, singulis temporis momentis facta, est ^(y) ut ipsa vis accelerans E L, ^(z) hoc est, ut $\frac{3 P K \times T K}{T P}$. Exponatur tempus per motum medium lunarem, vel

^(a) (quod eodem ferè recidit) per angulum C T P, vel etiam per arcum C P. Ad C T erigatur normalis C G ipsi C T æqualis. Et diviso arcu

^(x) * Hoc pacto. Vide notam ^(u) præcedentem.

^(y) * Ut ipsa vis accelerans (13. Lib. I.).

^(z) * Hoc est ut $\frac{3 P K \times T K}{T P}$. Nam triangu-
gula P T K, P L E sunt similia propter angulum communem in P et angulos rectos K et E, ergo est T P : T K :: P L : E L = $\frac{P L \times T K}{T P}$,

(sed per notam ^(u)) est P L = 3 P K ergo est
E L = $\frac{3 P K \times T K}{T P}$.

110. ^(a) * Quod eodem ferè recidit. In hypothesis orbem lunarem esse circulem, angulus C T P vel arcus C P forent proportionales tempori, semotâ consideratione perturbationis motus Lunæ ex Solis actione productæ; hæc verò perturbatio respectu ipsius motus Lunæ est exigua, itaque anguli C T P vel arcus C P tempori ferè proportionales censi possunt.

quadrantali A C in particulas innumeras æquales P p, &c. per quas æquales totidem particulæ temporis exponi possint, ductâque p k perpendiculari ad C T, jungatur T G ipsis K P, k p productis occurrens in F et f; et erit F K æqualis T K, et ^(b) K k erit ad P K ut P p ad T p, ^(c) hoc est in datâ ratione, ^(d) ideòque F K × K k seu area F K k f, erit ut $\frac{3 P K \times T K}{T P}$, id est, ut E L; et compositè, area tota G C K F ut sum-

ma omnium virium E L tempore toto C P impressarum in Lunam, ^(e) atque ideò etiam ut velocitas hâc summâ genita, id est, ut acceleratio descriptionis areæ C T P, seu incrementum momenti. ^(f) Vis quâ Luna circa Terram quiescentem ad distantiam T P, tempore suo periodico

^(b) * K k erit ad P K ut P p ad T p sive T P; ex notissimâ circuli proprietate fluit hæc proportio, nam si ex puncto p ducatur lineola p q perpendicularis ad P K, ea erit parallela et æqualis lineæ K k, formabiturque triangulum fluxionale P p q simile triangulo P K T, nam cùm anguli p P K et K P T rectum simul efficiant, et pariter anguli K P T et P T K, æquales sunt anguli p P K et P T K, unde est p q sive K k ad P K ut P p ad T P.

^(c) * Hoc est in datâ ratione. Ratio enim P p ad T p est data, quia singulæ partes P p sumuntur æquales, sunt itaque singulæ in eadem ratione ad radium T P.

^(d) * Ideòque F K × K k seu area F K k f ut $\frac{3 P K \times T K}{T P}$; cùm ratio K k ad P K sit data,

data etiam erit ratio K k ad 3 P K, et hæc ratio manebit etiamnum data si consequens 3 P K per quantitatem constantem T P dividatur; erit ergo data ratio K k ad $\frac{3 P K}{T P}$, denique non mutabitur hæc ratio si ambo termini per quantitates æquales F K et T K multiplicentur, ergo ratio

K k × F K (seu area F K k f) ad $\frac{3 P K \times T K}{T P}$

est etiam data, hoc est, est area F K k f ut $\frac{3 P K \times T K}{T P}$.

^(e) * Atque ideò etiam ut velocitas (13. Lib. I.).

^(f) * Vis quâ Luna circa Terram ad distantiam T P tempore suo periodico C A D B revolvi posset, efficeret ut corpus liberè cadendo tempore C T describeret longitudinem $\frac{1}{2}$ C T, &c. Si corpus gyretur in circulo per vim ad ejus centrum tendentem, primum uniformiter girabitur; tum, quadratum arcus quovis tempore descripti erit æquale circuli diametro ducto in altitudinem quam corpus liberè cadendo tempore eodem percurreret si uniformiter acceleraretur per vim centripetam quâ circulus describitur.

Nam si sumatur arcus quàm minimus, altitudo quæ per vim centralem liberè percurreretur dum

ille arcus quàm minimus describeretur, foret ejus arcus minimi sinus versus; sed ex naturâ circuli, factum diametri ducti in sinum versum arcus, est æquale quadrato chordæ illius arcus, sive quadrato arcus ipsius si adeo sit exiguus ut pro suâ chordâ sumi possit.

Spatia verò liberè cadendo per vim uniformiter accelerantem descripta, sunt ut quadrata temporum, arcus verò interea percursi sunt ut tempora, quia corpus uniformi celeritate giratur, ergo spatium minimum per vim centripetam liberè descriptum est ad aliud quodvis spatium per eandem vim centrifugam liberè descriptum (ideòque etiam facta horum spatiorum per diametrum circuli) sunt ut quadrata arcuum correspondentibus temporibus descriptorum: sed prius factum est æquale quadrato arcus correspondentis, ergo et alterum factum erit æquale quadrato arcus correspondentis, hoc est altitudo quæcumque cadendo liberè descripta in diametrum ducta efficit factum æquale quadrato arcus eodem tempore revolvens uniformiter percursi.

Quod cùm ita sit, cadat liberè corpus per $\frac{1}{2}$ C T, h. e. per radii semissem, ducaturque hæc longitudo per diametrum seu 2 C T factum C T² sive quadratum ipsius radii æquale erit quadrato arcus eodem tempore descripti, erit ergo is arcus æqualis radio C T, sed velocitas acquisita liberè cadendo per radii semissem $\frac{1}{2}$ C T talis est ut corpus movendo uniformiter eâ celeritate acquisitâ duplum ejus altitudinis radium, nempe integrum C T eodem tempore describere posset, quæ est ipsa longitudo arcus quam corpus uniformiter revolvens descripsisset eodem tempore; ergo velocitas acquisita lapsu per $\frac{1}{2}$ C T ea est quâ corpus in orbe suo revolvitur.

Ea denique longitudo $\frac{1}{2}$ C T percurretur tempore quod erit ad totum tempus periodicum ut C T ad circumferentiam C A D B, nam tempora sunt ut arcus uniformiter descripti; sed tempus, quo corpus per $\frac{1}{2}$ C T labitur, est æquale tempori quo arcus æqualis C T percurretur, ergo est illud tempus ad totum tempus periodicum ut C T ad totam peripheriam C A D B.

$\times P p$ æqualem. ^(o) Et velocitas, quam vis maxima tempore quovis $C P$ generare posset, erit ad velocitatem quam vis omnis minor $E L$ eodem tempore generat, ut rectangulum $\frac{1}{2} T P \times C P$ ad aream $K C G F$: tempore autem toto $C P A$, velocitates genitæ erunt ad invicem ut rectangulum $\frac{1}{2} T P \times C A$ et triangulum $T C G$, sive ut arcus quadrantalibus $C A$ et radius $T P$. Ideoque (per Prop. IX. Lib. V. Elem.) velocitas posterior, toto tempore genita, erit pars $\frac{100}{11915}$ velocitatis Lunæ. ^(p) Huic Lunæ velocitati, quæ areæ momento mediocri analogæ est, ^(q) addatur et auferatur dimidium velocitatis alterius; et si momentum mediocre exponatur per numerum 11915, summa $11915 + 50$ seu 11965 exhibebit momentum maximum areæ in syzygiâ A , ac differentia $11915 - 50$ seu 11865 ejusdem momentum minimum in quadraturis. Igitur areæ temporibus æqualibus in syzygiis et quadraturis descriptæ, sunt ad invicem ut 11965 ad 11865. Ad momentum minimum 11865 addatur momentum, quod sit ad momentorum differentiam 100 ut trapezium $F K C G$ ad triangulum $T C G$ ^(r) vel quod perinde est, ut quadratum sinûs $P K$ ad quadratum radii $T P$, ^(s) (id est, ut $P d$ ad $T P$) et summa exhibebit momentum areæ, ubi Luna est in loco quovis intermedio P .

^(o) * Et velocitas quam vis maxima tempore quovis $C P$ generat ad velocitatem quam generant vires veræ $E L$ eodem tempore agentes ut $\frac{1}{2} T P \times C P$ ad aream $K C G F$, velocitates genitæ sunt ut vires quibus generantur, ductæ in tempore per quod generantur, cum itaque supponatur omnes arcus $P p$ temporibus quamproximè æqualibus describi, si ii arcus $P p$ æquales inter se sumantur (vid. not. ^a præced.) velocitates genitæ, dum arcus $P p$ percurruntur, sunt ut ipsæ vires sive ut areæ $F K k f$, ideoque summa velocitatum genitarum tempore $C P$, sive dum arcus $C P$ describitur, est ut tota area $K C G F$, sed vis in octantibus sive velocitas quæ in octante generatur durante tempore $P p$, est $\frac{T P \times P p}{2}$,

quia eo in loco is est valor areæ $F K k f$, qui valor est ipse valor areæ $P T p$, ergo si singulis momentis $P p$ similis velocitas generaretur, summa velocitatem genitarum tempore $C P$ foret area $C T P$ sive $\frac{1}{2} T P \times C P$, ergo velocitas quam vis maxima generat, est ad eam quam vires veræ generant, tempore utrinque eodem $C P$, ut $\frac{1}{2} T P \times C P$ ad $K C G F$.

^(p) Huic Lunæ velocitati quæ areæ momento mediocri est analogæ. Areæ momentum mediocre illud est quod Luna dato exiguo tempore verreret si uniformi velocitate toto suo tempore ferretur, cumque Luna per vim $E L$ certis in locis plus minusve acceleretur, areæ momentum, seu ea areæ particula quæ dato exiguo tempore describitur, nunc major nunc minor est; sed cum

orbis lunaris circularis censeatur, areæ momenta sunt ut arcus qui sunt eorum bases, cumque iisdem temporibus illa momenta illique arcus describantur, sunt ut velocitates quibus describuntur. Hinc pro arearum momentis ipsæ velocitatum rationes assumuntur.

^(q) * Addatur et auferatur dimidium velocitatis alterius. Hic assumit Newton velocitatem mediocre, eam nempe quæ orbita lunaris tempore suo periodico uniformiter describeretur esse mediam proportionalem arithmeticè inter velocitatem minimam et maximam. Hanc tamen propositionem quasi evidentem assumere non licuit, si enim v. gr. diutius durarent parvæ velocitates quàm magnæ, velocitas mediocris propior foret parvis velocitatibus quàm magnis; hinc exponenda est prius ratio quæ crescit illæ velocitates, ut possimus asserere mediocre velocitatem Lunæ esse mediam arithmeticè inter extremas. Quod quidem efficere conabimur problemate huic propositioni mox subjungendo.

^(r) * Vel quod perinde est ut quadratum sinûs $P K$ ad quadratum radii $T P$ area $T C G$ est ad aream $T K F$ ut quad. $T C$ ad quad. $T K$ et dividendo $T C G - T K F$ (sive $F K C G$) ad $T C G$ ut $T C^2 - T K^2$ (sive $P K^2$) ad $T C^2$.

^(s) * Id est ut $P d$ ad $T P$ est $P d$ ad $P K$ ut $P K$ ad $T P$ propter similitudinem triangulorum $P K d$, $P T K$, ergo per compositionem rationum est $P d$ ad $T P$ ut $P K^2$ ad $T P^2$.

variatio ibi major sit vel minor, augeri debet vel minui sinus ille versus in eâdem ratione.

PROBLEMA.

Ex hypothesibus et demonstratis in Propositione hâc XXVI. exponere rationem secundum quam describuntur areæ C T P A momenta.

Designet recta C A (in 2dâ. figurâ) tempus quo arcus C A describitur, erigantur per singula puncta P rectæ P M perpendicularares in C A et proportionales velocitati tempore C P per vim E L genitæ; per ea quæ in hâc Propositione demonstrantur independenter ab his, illæ velocitates in punctis P arcûs C P sunt ut trapezia F K C G correspondentia, illa verò trapezia sunt ut sinus versî duplicatæ distantiæ Lunæ a quadraturâ proximâ, sive ut sinus versus arcûs dupli C P, (ut mox in notis explicabitur) fiant ergo illæ perpendicularares P M æquales sinui verso arcus 2 C P, ultima perpendiculararis A H erit æqualis ipsi diametro A B, quia est sinus versus dupli quadrantis; ducatur curva C M H per omnium perpendiculararium vertices transiens, ducatur etiam A R perpendiculararis ad C A, sitque A H ad A R ut velocitas ultimò acquisita in A ad velocitatem uniformem quâ Luna ferretur si

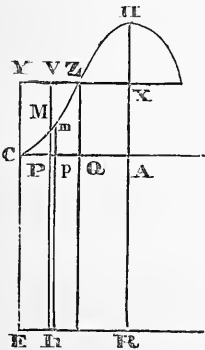

vis E L omninò non ageret, absolvaturque parallelogrammum A R E C, productâque lineâ M P usque ad lineam R E tota lineâ I M erit ut velocitas Lunæ tempore C P, et ducta linea quamproxima m p i erit area M P I m p i ut area descripta tempore P p, et tota area R E C M H representabit totam aream tempore C A descriptam; denique secetur A H in X et ducatur X Y parallela C A quæ secet curvam C M H in Z et ex puncto Z ducatur ordinata Z Q. Liquet quod si punctum X ita sit assumptum ut parallelogrammum X R E Y sit æquale mixtilineo H A R E C M H, erit X R velocitas Lunæ mediocris, et C Q tempus quo Luna a quadraturâ profecta ad eam velocitatem mediocrem perveniet, quod quidem ex ipsâ constructione

liquet. Jam autem dico quod illud punctum X incidet in medio lineæ A H, ita ut hæc velocitas mediocris X R sit media proportionalis arithmetica inter R A et R H et præterea quod punctum Q cadet in medio inter A et C, ita ut ea celeritas mediocris in octante obtineatur, (saltem si medium arcûs medio temporis respondeat, quod proximè verum est juxta notam 110 præcedentem).

Ut obtineatur itaque area H A P C M H, dicatur v arcus C P et dicatur m v recta C P quæ arcui C P est proportionalis (saltem quam proximè per not. 110.) et P p sit m d v, sinus rectus P K arcus C P dicatur y, sinus verè totalis sit r. Ex notis trigonometriæ principiis sinus versus dupli arcûs C P est $\frac{2 y y}{r}$, ergo

ordinata P M ei æqualis est $\frac{2 y y}{r}$, et elementum

areæ sive M P p m est $\frac{2 y y}{r} m d v$, sed ex notâ

proprietas circuli est $\sqrt{r r - y y}$ ad r ut d y

ad d v, est ergo d v = $\frac{r d y}{\sqrt{r r - y y}}$ itaque areæ

elementum evadit $\frac{2 m y y d y}{\sqrt{r r - y y}}$ conferatur illud

elementum cum elemento areæ circuli, radio T C descripti, dicatur C K, z, K k, d z, elementum

$\frac{P p k K}{y}$ est y d z, sed est T K

$(\sqrt{r r - y y})$ ad P K (y) ut P q (d y) ad q p

(d z) hinc d z = $\frac{y d y}{\sqrt{r r - y y}}$ et elementum a-

reæ circuli fit $\frac{y y d y}{\sqrt{r r - y y}}$ quod elementum est

ad elementum correspondens areæ H A P C M H

ut 1 ad 2 m, hinc tota hæc area est ad aream

quadrantis T C P A ut 2 m ad 1, sive si totus

arcus C P A dicatur c et recta C P A dicatur

m c, area H A P C M H erit m r c. Ergo si

linea A R quæ designat velocitatem uniformem

Lunæ, cum nulla foret vis E L, dicatur l, area

A R E C erit m l c et tota area H A R E C H

erit m l c + m r c, sive æqualis parallelogram-

mo cujus unum latus foret m c, alterum l + r, sed R E ex constructione est æqualis m c, ergo si sumatur R X = l + r parallelogrammum X R E Z erit æquale mixtilineo H A R E C M H, ideòque erit R X sive l + r velocitas Lunæ mediocris, sed erat A H = 2 r, ideòque R H = l + 2 r est ergo R X (l + r) media proportionalis arithmetice inter R A (l) et R H (l + 2 r), ergo velocitas mediocris Lunæ est media proportionalis arithmetice inter minimam velocitatem Lunæ (l) et maximam (l + 2 r).

Quoniam verò ordinata Z Q = A X = r est sinus versus arcûs dupli C P, et est r sinus versus arcûs quadrantalıs, ergo in hoc casu C P ejus

dimidius est octans circuli, in octante itaque obtinetur velocitas quæ est æqualis velocitati mediocri Lunæ. Quæ quidem in notâ superiore q demonstranda esse dixeramus.

Ex hujus autem problematis constructione liquet aream per velocitatem mediocrem Lunæ descriptam tempore C P, exprimi per aream Y E I V, et ejus valorem esse $m l v + m r v$, dum area verè per Lunam descripta exprimitur per spatium mixtilineum C E I M; spatium

3°. Quoniam quantitates $l c + r c$, et arcus quadrantalibus C P A sunt quantitates constantes, manifestum est quod variationes in omnibus punctis P, sunt ut $P K \times T K$, sive ut factum sinûs arcûs C P in ejuâ cosinum.

4°. Rectangulum $T K \times P K$ est maximum ubi punctum P est in octante, quod demonstratur eo modo quem in notâ 111. præcedente videre licet, hinc variatio maxima est in octantibus,

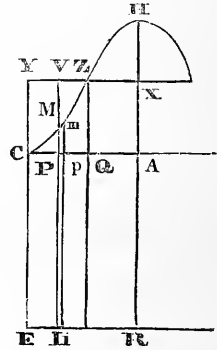
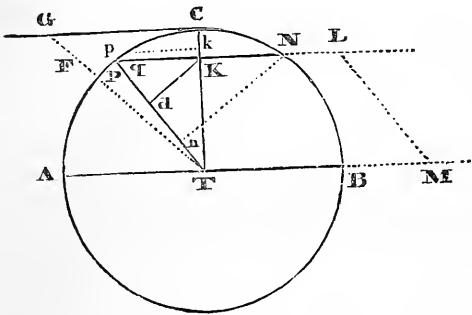

C E I P est $m l v$, spatium verò C P M, est ad aream C P K ut $2 m$ ad 1 ; tota area C T P est $\frac{r v}{2}$, spatium P K T est $\frac{y \times K T}{2}$, ergo area

C P K est $\frac{r v - y \times K T}{2}$, est itaque spatium

C P M = $m r v - m y \times K T$ et tota area C E I M est $m l v + m r v - m y \times K T$; unde liquet differentiam inter aream per velocitatem mediocrem descriptam et aream verè descriptam esse $m y \times K T$, quâ deficit area verè descripta, ab eâ quæ per mediocrem motum percurâ censetur.

Hinc 1°. liquet variationem debere subtrahi ex motu medio a quadraturâ ad syzygiam, illam evanescere in syzygiâ A, quia illic $m y \times K T = 0$, a syzygiâ variationem addi debere motui medio, ut patet ex figuræ constructione.

2°. Ut quantitas $m l c + m r c$ est ad rectangulum $y K \times T K$, ita est quadrans circuli C P A T ad aream quæ (propter variationem) detrahenda est ex areâ C T P motu mediocri descriptâ, sive, quoniam C P A T est dimidium facti radii in arcum C P A, et ea area detrahenda est etiam dimidium facti radii in arcum variationis, erit etiam ut $m l c + m r c$ ad $m y \times T K$ ita arcus quadrantalibus C P A sive c ad arcum variationis qui itaque erit $\frac{y \times T K}{l + r}$ sive $\frac{P K \times T K}{1 + r}$.

unde fluit hoc paradoxum, ubi vis E L maxima est, illic maximè retardatur Luna respectu motûs sui medi.

5°. Si variatio maxima mutetur, augeri debet vel minui sinus ille versus, qui velocitatem genitam in singulis punctis exprimit in eadem ratione; nam velocitas quæ generatur, exprimitur per aream C K F G (vide figuram textûs) in octantibus autem punctum F coincidit cum puncto P, et area C K F G illic evadit æqualis areæ P K T, ergo velocitas in octantibus genita est ut $T K$ per $P K$, sed area quæ variationem illic exprimit est etiam ut $T K$ per $P K$, (per hujuscæ notæ Corol. 5.) ergo velocitas in octantibus est ut ipsa variatio in octantibus, sed velocitas in octantibus est ad velocitatem in quovis alio puncto in ratione datâ radii ad sinum versum duplicatâ distantie ejus dati puncti a quadraturâ proximâ, ergo hæc velocitas crescit ut velocitas in octantibus, ideòque etiam ut variatio maxima, ergo sinus ille versus illi velocitati proportionalis debet augeri vel minui in eadem ratione.

Verùm ex actione T M aliam variationis portionem oriri ostenditur Prop. XXIX., illam autem portionem etiam futuram ut $T K \times P K$ per not. 114. mox adiciendam constabit, ergo tota variatio erit ut $T K \times P K$, sive, in octantibus, ut velocitas, quare manet hujus Corollarii veritas si agatur de totâ variatione.

PROPOSITIO XXVII. PROBLEMA VIII.

Ex motu horario Lunæ invenire ipsius distantiam a Terrâ.

(^Y) Area, quam Luna radio ad Terram ducto singulis temporis momentis describit, est ut motus horarius Lunæ et quadratum distantiae Lunæ a Terrâ conjunctim; et propterea distantia Lunæ a Terrâ est in ratione compositâ ex subduplicatâ ratione areæ directè et subduplicatâ ratione motus horarii inversè. Q. e. i.

Corol. 1. Hinc datur Lunæ diameter apparens: quippe quæ sit reciproçè ut ipsius distantia a Terrâ. (^Z) Tentent astronomi quàm probè hæc Regula cum phænomenis congruat.

Corol. 2. (^A) Hinc etiam orbis lunaris accuratiùs ex phænomenis quàm antehac definiri potest.

PROPOSITIO XXVIII. PROBLEMA IX.

Invenire diametros orbis in quo Luna, sine excentricitate, moveri deberet.

Curvatura trajectoriæ, quam mobile, si secundum trajectoriæ illius perpendiculum trahatur, describit, est ut attractio directè et quadratum velocitatis inversè. (^B) Curvaturas linearum pono esse inter se in ultimâ

(^Y) 115. Area quam Luna singulis momentis describit est ut motus horarius Lunæ et quadratum distantiae Lunæ a Terra. Designet T P p aream

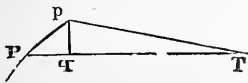

descriptam a Lunâ quovis tempusculo, sitque P p arcus curvæ cujuslibet; centro T radio T p describatur arcus circularis P q qui pro rectâ perpendiculari in lineam T p assumi potest, ideóque area a Lunâ descripta erit ut $T P \times p q$, gradus autem, aut minuta in arcu p q contenta mensurabunt motum angularem Lunæ dato tempore, qui æqualis est motui horario Lunæ, ideóque longitudo absoluta ejus arcus p q erit ut ejus radius T P et motus horarius Lunæ conjunctim, hinc area $T P \times p q$ erit ut $T P^2$ et motus horarius Lunæ conjunctim.

(^Z) * *Tentent astronomi.* Observando nempe motum horarium Lunæ in variis temporibus ejus periodi et simul angulum inter Solem et Lunam interceptum ut inde habeatur ejus distantia PTC a quadraturâ proximâ C, inde enim poterunt colligi numeri proportionales distantiis P T Lunæ

a Terrâ: nam, per præced. Prop. area a Lunâ descripta, est ut summa numeri 219.46 et sinus versi dupli anguli P T C quæ si dividatur per motum horarium qui observatione obtinetur, radix quadrata ejus quotientis erit ut distantiae P T, et inversè ut Lunæ diametri apparentes. Quare si hi etiam observati fuerint, collatio observationum cum numeris sic inventis Regulam Newtonianam illustrabit.

(^A) * *Hinc etiam orbis lunaris accuratiùs quàm antehac definiri potest.* Orbis lunaris figura definiri potest per observationes diametrorum apparentium Lunæ in datis angulis a puncto quodam fixo; sicque cum distantiae Lunæ sint his diametris apparentibus reciproçæ, longitudines distantis Lunæ proportionales in lateribus eorum angulorum secari possunt et per eas extremitates duci potest curva orbis lunari similis: sed observatio diametri cujuslibet corporis lucidi est nimis lubrica ut satis tuta esse possit hæc methodus; faciliùs tutiusque observabuntur motus horarius Lunæ ejusque distantia a quadraturâ proximâ, hinc itaque accuratiùs cognitâ ratione distantiarum Lunæ a Terrâ in datis angulis, accuratiùs definitur quàm antehac orbis lunaris.

(^B) *Curvaturas linearum, &c.* Curvatura lineæ est ejus deflexio a tangente, et æstimari

gravitas acceleratrix Lunæ in Terram exponatur per numerum 178725, vis mediocris M L, quæ in quadraturis est P T vel T K et Lunam trahit in Terram, erit 1000, et vis mediocris T M in syzygiis erit 3000; de quâ, si vis mediocris M L subducatur, manebit vis 2000 quâ Luna in syzygiis distrahitur a Terrâ, quamque jam ante nominavi 2 P K. (f) Velocitas autem Lunæ in syzygiis A et B est ad ipsius velocitatem in quadraturis C et D, ut C T ad A T et momentum areæ quam Luna radio ad Terram ducto describit in syzygiis ad momentum ejusdem areæ in quadraturis conjunctim, i. e. ut 11073 C T ad 10973 A T. (g) Sumatur hæc ratio bis inversè et ratio prior semel directè, et fiet curvatura orbis lunaris in syzygiis ad ejusdem curvaturam in quadraturis ut $120406729 \times 178725 \times A T q \times C T q \times N - 120406729 \times 2000 A T q q \times C T$ ad $122611329 \times 178725 A T q \times C T q \times N + 122611329 \times 1000 C T q q \times A T$, (h) i. e. ut $2151969 \times A T \times C T \times N - 24081 A T$ cub. ad $2191371 \times A T \times C T \times N + 12261 C T$ cub.

Quoniam figura orbis lunaris ignoratur, hujus vice assumamus ellipsin D B C A, in cujus centro T Terra collocetur, et cujus axis major D C quadraturis, minor A B syzygiis interjaceat. (i) Cùm autem planum ellipseos hujus motu angulari circa Terram revolvatur, et trajectoria, cujus curvaturam consideramus, describi debet in plano quod omni motu angulari omnino destituitur: consideranda erit figura, quam Luna in ellipsi illâ revolvendo describit in hoc plano, hoc est figura C p a, cujus puncta singula p

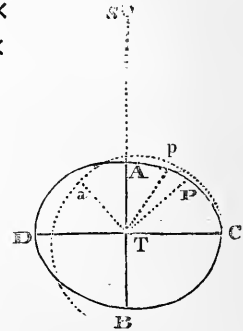

$$\frac{178725 N^2}{C T^2} + \frac{1000 C T}{N}, \text{ sive omnia dividendo}$$

per N^2 est attractio in syzygiis $\frac{178725}{A T^2} - \frac{2000 A T}{N^2 \times N}$ et in quadraturis $\frac{178725}{C T^2} + \frac{1000 C T}{N^2 \times N}$; quoniam verò N est medium arithmeticum inter A T et C T quorum differentia est exigua, pro medio geometrico inter eas quantitates proximè sumi potest, ita ut fit $N^2 = A T \times C T$, quo valore substituto loco N^2 fit attractio in syzygiis $\frac{178725}{A T^2} - \frac{2000}{C T \times N}$ et in quadraturis $\frac{178725}{C T^2} + \frac{1000}{A T \times N}$ et reductione factâ ad eosdem denominatores fiunt istæ quantitates ut $178725 N \times C T^2 - 2000 A T^2 \times C T$ ad $178725 N \times A T^2 + 1000 C T^2 \times A T$.

(f) * *Velocitas Lunæ, &c.* Quoniam in syzygiis et quadraturis arcus quos Luna describit sunt perpendiculares radiis A T, C T, areæ momenta dato tempore illic descripta sunt ut illi arcus et radii A T, C T conjunctim, ii arcus, dato tempore descripti, sunt ut velocitates, ergo velocitates in syzygiis et quadraturis sunt ut arearum descriptorum momenta et radii inverse.

(g) * *Sumatur ratio duplicata velocitatum inversè et ratio simplex attractione directè, factâque multiplicatione ut fractiones deleantur fiet curvatura orbis lunaris in syzygiis ad ejusdem curvaturam in quadraturis, &c.*

(h) * *I. e. ut.* Dividendo per $A T \times C T$, numeros signo \times conjunctos in se invicem multiplicando neglectisque quatuor ultimis productorum cifris.

(i) * *Cùm autem planum ellipseos hujus motu angulari circa Terram revolvatur.* Axis enim

(^m) et quod curvatura ellipseos in A sit ad curvaturam circuli illius, in duplicatâ ratione T A ad T C; et (^o) curvatura circuli illius ad curvaturam circuli centro T intervallo T C descripti, ut T C ad T A; (^p) hujus autem curvatura ad curvaturam ellipseos in C, in duplicatâ ratione T A ad T C; (^q) et differentia inter curvaturam ellipseos in vertice C et curvaturam circuli novissimi, ad differentiam inter curvaturam figuræ C p a in vertice C et curvaturam ejusdem circuli, in duplicatâ ratione anguli C T p ad angulum C T P. Quæ quidem rationes ex sinus angulorum contactûs ac differentiarum angulorum facillè colliguntur. (^r) His autem

circuli ut m r — m n sive n r aut R N ad m r, simili modo patet quod curvatura circuli radio T A descripti est ad differentiam inter curvaturam ellipseos in vertice A et curvaturam ejusdem circuli ut M R ad N R. Ideoque compositis rationibus differentia inter curvaturam orbis C p a in a et curvaturam circuli radio T A descripti, est ad differentiam inter curvaturam ellipseos in A et curvaturam ejusdem circuli ut M R, ad m r, hoc est, (Cor. I. Lem. XI. Lib. I.) in ratione duplicatâ arcûs R A ad arcum r a, sive (per const.) in ratione duplicatâ anguli C T P ad angulum C T p.

(ⁿ) * *Et quod curvatura ellipseos in A, &c.* Curvatura ellipseos in A est ad curvaturam circuli radio T A descripti in ratione M N ad M R; ducatur verò N X tangenti parallela, et axi occurrens in X, et pariter R Z, erit per proprietatem ellipseos A X × X B ad N X² ut T A² ad T C², et per proprietatem circuli erit A Z × Z B = R Z², sed quia sumuntur quantitates nascentes est A X = M N, A Z = M R, X B = A B = Z B et N X = R Z, quibus valoribus suo loco substitutis prima proportio evadit M N × A B : M R × A B : : T A² : T C² ideoque est M N ad M R, sive curvatura ellipseos ad curvaturam circuli in duplicatâ ratione T A ad T C.

(^o) * *Curvatura circuli, &c.* Nam circulorum curvaturæ sunt inversè ut eorum radii (not. 121. Lib. I.)

(^p) * *Hujus autem curvatura potest demonstrari eo ipso modo quo demonstravimus rationem curvaturæ ellipseos in A ad curvaturam circuli radio T A descripti (not. ⁿ).*

(^q) * *Et differentiam inter curvaturam ellipseos in vertice C, &c.* Demonstratio ferè eadem est ac in notâ (^m): centro C intervallo T C describatur circuli arcus C R r, sit arcus C R ad arcum C r, in ratione anguli C T P ad angulum C T p ducatur tangens C M m, et radii T R M, T r m quorum prior occurrat ellipsi in N, posterior curvæ C p a in n, erit N R = n r propter æquales T N, T n per curvæ const. et radios æquales T R, T r; evanescentibus arcibus C N, C n, curvatura ellipseos in C est ad curvaturam circuli radio T C descripti ut M N ad M R, ideoque curvaturarum ellipseos et circuli differentia est ad curvaturam circuli ut R N ad M R,

simili modo curvatura circuli est ad curvaturam orbis C p a ut m r ad m n, ideoque curvatura circuli ad differentiam curvaturarum orbis C p a et circuli ut m r ad m n: itaque compositis rationibus erit curvaturarum ellipseos et circuli differentia ad curvaturarum orbis C p a et circuli differentiam ut m r ad M R hoc est in ratione duplicatâ arcûs r C ad arcum R C, sive in ratione duplicatâ anguli C T p ad angulum C T P.

(^r) *His autem inter se collatis, &c.* Ut pateat ordo quo istæ rationes componuntur, dicatur s tempus revolutionis synodicæ, et t tempus revolutionis periodicæ, eritque angulus C T P ad angulum C T p ut t ad s.

(1) Differentia curvaturarum orbis C p a in a et circuli radio T A descripti, est ad differentiam curvaturarum ellipseos in A et ejusdem circuli ut t ad s s (not. ^m).

(2) Curvatura ellipseos in A ad curvaturam circuli radio T A descripti ut T A² ad T C² (not. ⁿ).

(3) Hinc dividendo, differentia curvaturarum ellipseos in A et circuli est ad curvaturam ejusdem circuli ut T C² — T A² ad T C²: et per compositionem 1^m et 3^m proportionis.

(4) Est differentia curvaturarum orbis C p a in a et circuli radio T A descripti ad curvaturam ejusdem circuli ut s t × T A² — T C² ad s s × T C².

(5) Hinc, convertendo curvatura orbis C p a in a ad curvaturam circuli radio T A descripti ut s s T C² — t t × T C² — T A² ad s s × T C².

(6) Curvatura circuli radio T A descripti, ad curvaturam circuli radio T C descripti ut T C ad T A.

(7) Curvatura circuli radio T C descripti ad curvaturam ellipseos in C ut T A² ad T C².

(8) Hinc, convertendo curvatura circuli radio T C descripti ad differentiam curvaturarum ejus circuli et ellipseos in C ut T A² ad T C² — T A².

(9) Differentia curvaturarum ellipseos in C et ejus circuli radio T C descripti ad differentiam curvaturarum figuræ C p a in C et ejusdem circuli ut s s ad t t; et per compositionem 8^m et 9^m proportionis est.

(10) Curvatura circuli radio T C descripti ad differentiam curvaturarum figuræ C p a in C et

inter se collatis, prodit curvatura figuræ C p a in a ad ipsius curvaturam in C, ut A T cub. + $\frac{16824}{100000}$ C T q \times A T ad C T cub. + $\frac{16824}{100000}$ A T q \times C T. Ubi numerus $\frac{16824}{100000}$ designat differentiam quadratorum angulorum C T P et C T p applicatam ad quadratum anguli minoris C T P, seu (quod perinde est) differentiam quadratorum temporum 27^d. 7^h. 43', et 29^d. 12^h. 44', applicatam ad quadratum temporis 27^d. 7^h. 43'.

Igitur cùm a designet syzygiam Lunæ, et C ipsius quadraturam, proportio jam inventa eadem esse debet cum proportione curvaturæ orbis Lunæ in syzygiis ad ejusdem curvaturam in quadraturis, quam supra invenimus. Proinde ut inveniatur proportio C T ad A T, duco extrema et media in se invicem. Et termini prodeuntes ad A T \times C T applicati, fiunt 2062.79 C T q q — 2151969 N \times C T cub. + 368676 N \times A T \times C T q + 36342 A T q \times C T q — 362047 N \times A T q \times C T + 2191371 N \times A T cub. + 4051.4 A T q q = 0. Hic pro terminorum A T et C T semisummâ N scribo 1, et pro eorundem semi-differentiâ ponendo x, fit C T = 1 + x, et A T = 1 — x: (s) quibus in æquatione scriptis, et æquatione prodeunte resolutâ, obtinetur x æqualis 0.00719, et inde semi-diameter C T fit 1.00719, et semi-diameter A T 0.99281, qui numeri sunt ut 70 $\frac{1}{24}$ et 69 $\frac{1}{24}$ quam proximè. (t) Est igitur distantia Lunæ a Terrâ in syzygiis ad ipsius distantiam in quadraturis (sepositâ scilicet excentricitatis consideratione) ut 69 $\frac{1}{24}$ ad 70 $\frac{1}{24}$, vel numeris rotundis ut 69 ad 70.

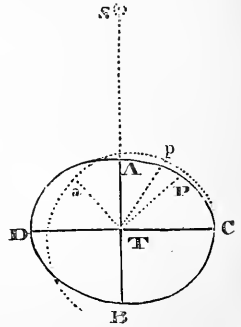

ejusdem circuli ut T A ² \times s ² ad t t \times T C ² — T A ².

(11) Et convertendo curvatura circuli radio T C descripti ad curvaturam figuræ C p a in C ut T A ² \times s ² ad T A ² \times s ² + t t \times T C ² — T A ².

Hinc tandem ex æquo et per compositionem 5^a. 6^a. et hujus 11^a. proportionis, est curvatura orbis C p a in a, ad ejus curvaturam in C ut $\frac{s^2 \times T C^2 - t t \times T C^2 - T A^2}{T A^2} \times T C^2 \times T A^2 \times s^2$ ad $\frac{s^2 \times T C^2 \times T A^2 \times (T A^2 \times s^2 + t t \times (T C^2 - T A^2))}{T A^2}$ quæ divisa per $s^2 \times T C \times T A$ fiunt ut $\frac{s^2 - t t}{T C^2 \times T A + t t \times T A^3}$ ad $\frac{s^2 - t t}{T C^2 \times T A + t t \times T C^3}$, omnibusque divis per t t et inverso terminorum ordine fiunt ut T A ³ + $\frac{s^2 - t t}{t t} \times T C^2 \times T A$ ad T C ³ + $\frac{s^2 - t t}{t t} \times T A^2 \times T C$. Q. e. i.

(s) Quibus in æquatione scriptis. Hæc æquatio fit 42456.19 x ⁴ — 5082017.44 x ³ + 148262.14 x ² — 12307251.44 x + 88487.19 = 0, sed cùm x debeat esse quantitas exigua, omnes terminos præter duos ultimos negligit, et ex æquatione 12307251.44 x = 88487.19 valorem obtinet x = $\frac{88487.19}{12307251.44} = 0.00719$.

(t) * Est igitur distantia Lunæ a Terrâ, &c. Astronomis est cognitum, quod si distantia mediocris Lunæ a Terrâ incidat in tempus syzygiarum, ea distantia mediocris minor erit quam si incidat in tempus quadraturarum; clar. Halleus ex observationibus astronomicis deduxit, distantiam mediocrem Lunæ a Terrâ in syzygiis esse ad ipsius distantiam mediocrem in quadraturis ut 44 $\frac{1}{2}$ ad 45 $\frac{1}{2}$; quod si vel tantillum propter observationum lubricitatem de hoc ultimo numero detrahatur, facilè accedit hæc ratio ad eam quam Newtonus deprehendit suo calculo.

raturâ C computati, ut ellipseos semi-diameter T A ad ejusdem semi-diameterum T C seu 69 ad 70. (y) Debet autem descriptio areæ C T P, in progressu Lunæ a quadraturâ ad syzygiam, eâ ratione accelerari, ut ejus momentum in syzygiâ Lunæ sit ad ejus momentum in quadraturâ ut 11073 ad 10973, utque excessus momenti in loco quovis intermedio P supra momentum in quadraturâ sit ut quadratum sinus anguli C T P. Id quod satis accuratè fiet, si tangens anguli diminuatur in subduplicatâ ratione numeri 10973 ad numerum 11073, id est, in ratione numeri 68,6877 ad numerum 69. Quo pacto tangens anguli C T P jam erit ad tangentem motûs medii ut 68,6877 ad 70, et angulus C T P in octantibus, ubi motus medius est 45^{sr.} invenietur 44^{sr.} 27'. 28". qui subductus de angulo motûs medii 45^{sr.} (z) relinquit variationem maximam 32'. 32". Hæc

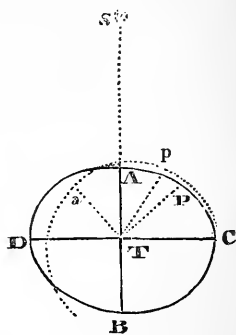

motus Lunæ qui a Terrâ videri debuisset sub angulo C T P si Luna motu medio fuisset lata, videbitur sub angulo C T P, et si linea T K pro radio assumatur, erit K P tangens anguli C T P, et K P tangens anguli C T P, sed est P K ad P K ut T A ad C T, ergo tangens an-

guli C T P quæ secet lineam P K in phi triangulum P T phi simile erit triangulo T K phi, sive propter exiguitatem anguli P T phi triangulum P T phi simile erit triangulo T K P, hinc erit T K ad T P (r) sicut P phi = (K P x T K) / (1 + r) ad P phi

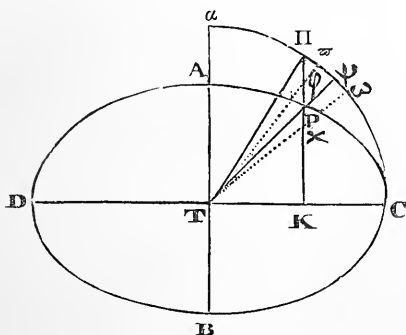

quod erit itaque r x P K / (1 + r), ideòque erit K phi

$$(\text{= } \Pi K - \Pi \phi) = \frac{1 + r \times \Pi K - r \times \Pi K}{1 + r}$$

$$= \frac{1 \times \Pi K}{1 + r}, \text{ unde habetur hæc proportio}$$

1 + r : 1 :: P K : phi K; si verò sumatur T K pro radio, erit P K tangens motûs medii et phi K tangens motûs medii immixti hac variationis portione; debet minui in eadem ratione quam proxime tangens P K motus Lunæ in ellipsi spectata aut saltem in ratione paulo minore; cum itaque 1 + r, sit medium arithmeticum inter 1 + 2r sive 11073 et 1 sive 10973, et ratio medii arithmetici ad minimum extremorum sit paulo major quàm medii geometrici ad eum extremum, satis accurate fieri dicit si sumatur tangens P K ad tangentem anguli motûs veri Lunæ ut medium geometricum inter 11073 et 10973 ad 10973, sive in subduplicatâ ratione 11073 ad 10973; quæ est æqualis rationi 69 ad 68,6877; cum ergo sit P K ad P K ut 70 ad 69, et cum sit P K ad tangentem motûs Lunæ ultimò correcti ut 69 ad 68,6877, erit ex æquo tangens motûs medii ad tangentem motûs veri ut 70 ad 68,6877. Q. e. d.

guli C T P est ad tangentem anguli motûs medii ut T A ad T C seu 69 ad 70.

(y) * Debet autem descriptio areæ, &c. Momentibus iis omnibus quæ in notis 112. et 113., exposita fuerunt, arcus variationis erit $\frac{PK \times TK}{1 + r}$ (per Cor. 2. not. 113.) sumatur ergo in arcu C P versus C arcus P phi = $\frac{PK \times TK}{1 + r}$ sive (quia in hæc figura P respondet litteræ P in not. 112. assumptæ) = $\frac{\Pi K \times T K}{1 + r}$, ducatur

(z) 114. Relinquit variationem maximam Ex Cor. 4. not. 113. arcum variationis quæ

ita se haberent si Luna, pergendo a quadraturâ ad syzygiam, describeret angulum $\overset{\circ}{C} T A$ graduum tantum nonaginta. Verùm ob motum Terræ, quo Sol in consequentia motu apparente transfertur, Luna, prius quam Solem assequitur, describit angulum $\overset{\circ}{C} T A$ angulo recto majorem in ratione temporis revolutionis lunaris synodice ad tempus revolutionis periodicæ, id est, in ratione $29^d. 12^h. 44'$. ad $27^d. 7^h. 43'$. Et hoc pacto anguli omnes circa centrum T dilatantur in eâdem ratione, et variatio maxima quæ secus esset $32'. 32''$, jam aucta in eâdem ratione fit $35'. 10''$.

Hæc est ejus magnitudo in mediocri distantia Solis a Terrâ, ^(a) neglectis differentiis quæ a curvaturâ orbis magni majorique Solis actione in Lunam falcata et novam quàm in gibbosam et plenam, oriri possint. ^(b) In aliis

pendet ex inæqualitate momentorum areæ, maximum esse in octantibus constat; eam autem variationis portionem quæ pendet ex formâ ellipticâ orbis lunaris, etiam maximam esse in octantibus hoc modo patet, producatur $T P$ in Ψ et cùm arcus $\Pi \Psi$ vix excedat semi-gradum ubi maximus est pro recta sumatur, erit triangulus $\Pi \Psi P$ similis triangulo $T K P$, sive $T K \Pi$, ideòque est $T \Pi$ ad $T K$ ut ΠP ad $\Pi \Psi$ qui erit ergo ubivis æqualis $\frac{\Pi P \times T K}{T \Pi}$, sed quo-

niam est ubivis 70 ad 69 ut ΠK ad $P K$, erit dividendo 70 ad 1 ut ΠK ad ΠP , ideòque est $\Pi P = \frac{\Pi K}{70}$ et arcus $\Pi \Psi$ erit $\frac{\Pi K \times T K}{70 T \Pi}$, jam autem demonstratum est notâ 111. quod maximum hujus quantitatis $\Pi K \times T K$ est in octantibus, ergo arcus $\Pi \Psi$ sive ea variationis portio quæ pendet ex formâ ellipticâ orbis lunaris, est maxima in octantibus sicut et altera portio, ergo variatio tota est maxima in octantibus.

^(a) * *Neglectis differentiis quæ à curvaturâ orbis magni oriri possint.* Hactenus suppositum est, lineam $D T C$ representare orbis magni portionem, et fieri quadraturas in punctis D et C ; quod quidem absolutè verum non est, quippe semi-diameter orbis lunaris sub angulo 10 circiter minuturum a Sole videtur, unde arcus $D C$ est $20'$ circiter et aliquam habet curvaturam, hinc revera utraque quadratura est circiter $20'$ propior conjunctioni quàm oppositioni, quæ consideratio hic neglecta est.

Majorique Solis actione in Lunam falcata et novam quàm in gibbosam et plenam, si vis Solis in punctum T exprimitur per $\frac{1}{S T^2}$ erit vis in Lunam novam et falcata ut $\frac{1}{(S T - T A)^2}$ et vis in Lunam plenam et gibbosam ut $\frac{1}{(S T + T A)^2}$ revocentur omnia ad communem denominationem, erit vis in punctum T ut $S T - T A$ $^2 \times \frac{1}{S T + T A}^2$ sive $S T^4 - 2 S T^2 \times T A^2$

+ $T A^4$, vis in Lunam novam $S T^4 + 2 S T^3 \times T A + T A^2 \times S T^2$, vis in Lunam plenam $S T^4 - 2 S T^3 \times T A + S T^2 \times T A^2$; hinc excessus vis in Lunam novam supra vim mediocrem est $2 S T^3 \times T A + 5 S T^2 \times T A^2 - T A^4$; et excessus vis medioeris supra vim in Lunam plenam est $2 S T^3 \times T A - 5 S T^2 \times T A^2 + T A^4$, qui quidem excessus differunt, et prior posteriorem superat quantitate $6 S T^2 \times T A^2 - 2 T A^4$; verùm propter magnitudinem lineæ $S T$ præ lineâ $T A$, evanescit ferè hæc excessuum differentia respectu quantitatis communis $2 S T^3 \times T A$, ideo pro æqualibus fuerunt habiti.

^(b) *In aliis distantis Solis a Terrâ.* Duplex est causa quæ errores ab actione Solis pendentes mutet, primùm vis Solis medioeris mutatur inversè ut quadrata distantiarum, et præterea cùm Sol celerior vel tardior fiat prout propior est vel remotior a Terrâ, Luna e converso ipsum tardius vel celerius attingit, unde mensis synodicus in ærigæo Solis fit longior quàm idem mensis synodicus in apogæo; ex hac ultimâ causâ, si sola consideretur, fiet ut variatio maxima in ratione duplicatâ temporis revolutionis synodice crescat, quod quidem separatim demonstrandum de utraque variationis portione $\Pi \Psi$ et $\Psi \omega$; et quidem in octantibus cùm triangulum $\Pi P \Psi$ sit rectangulum isosceles, est $\Pi \Psi = \frac{\Pi P}{\sqrt{2}}$, est verò ΠP

$= \frac{\alpha A}{\sqrt{2}}$ nam ex naturâ circuli et ellipseos est αT ad $A T$ ut ΠK ad $P K$ et dividendo αT ad αA ut ΠK ad $\Pi P = \frac{\alpha A \times \Pi K}{\alpha T}$ sed in octante est $\Pi K = \frac{\alpha T}{\sqrt{2}}$ ergo $\Pi P = \frac{\alpha A \times \alpha T}{\alpha T \sqrt{2}}$ $= \frac{\alpha A}{\sqrt{2}}$ hinc $\Pi \Psi = \frac{\alpha A}{2}$, est autem αA effectus virium Solis Lunam retrahentium a suo circulo, durante quartâ parte temporis revolutionis synodice Lunæ, ergo si id tempus crescat manentibus isdem viribus similiter agentibus,

distantiis Solis a Terrâ, variatio maxima est in ratione quæ componitur ex duplicatâ ratione temporis revolutionis synodicæ lunaris (dato anni tempore) directè, et triplicatâ ratione distantiae Solis a Terrâ inversè. (c) Ideoque in apogæo Solis variatio maxima est 33'. 14'', et in ejus peri-

effectus totus α A erit ut quadratum temporis per quod illæ vires egerunt per Cor. 1. Lem. X. Lib. I. ideoque $\Pi \Psi$ crescit secundùm quadrata temporum.

Idem demonstrabitur de portione variationis $\Psi \omega$ quæ pendet ex acceleratione descriptionis aræ; quippe manentibus omnibus ut in not. 112. et fig. 3^a. recta C A majus tempus designare censetur, et partes P p tempuscula in eadem ratione longiora, lineæ P M designant velocitates genitas durante momento P p, si ergo id momentum crescat viribus generatricibus iisdem manentibus, velocitates genitæ P M crescent in proportione temporis, et quia P p M m designat spatium illâ velocitate percursum, crescuntque et P M et P p in ratione temporum, crescit P M m p in ratione duplicatâ temporum, eundemque singula elementa curvæ in eâ proportione crescant, et tota area C A H, et ei æqualis C A X Y, ejusque dimidia C Q Z Y in eadem proportione crescent; ex quâ si detrahatur C Q Z quod in eadem proportione crevit, reliquum C Z Y quod aræ variationi maximæ $\Psi T \omega$ est proportionale, crescit etiam in eadem duplicatâ ratione temporum, manente itaque radio T ω , ipse arcus $\Psi \omega$ crescit in duplicatâ ratione temporum.

Hinc cum $\Pi \Psi$ crescat in duplicatâ ratione temporum, tum etiam $\Psi \omega$, summa itaque $\Pi \omega$ sive tota variatio crescit in eadem duplicatâ tempore ratione.

Dico præterea quod si spectetur imminutio actionis Solis propter auctam distantiam, variatio maxima decrescit in ratione triplicatâ distantiarum, nam designetur vis mediocris Solis per $\frac{1}{S K^2}$ est ex constructione S K ad T M ut vis

Solis sive ut $\frac{1}{S K^2}$ ad vim T M, ergo ea vis

T M est ut $\frac{T M}{S K^3}$ manente ergo T M quæ est

æqualis P T; vis T M ex actione Solis pendens decrescit ut distantiarum cubus augetur; manente ergo tempore, sed vi mutatâ secundùm rationem triplicatam, eadem ferè ratione ac prius ostendetur utramque variationis maximæ partem $\Pi \Psi \omega$ et $\Psi \omega$ fore inversè in ratione triplicatâ distantiarum Solis; *hincque in variis Solis a Terrâ distantiiis quæ in datis anni temporibus recurrit, variationes maximæ erunt inter se in ratione duplicatâ durationis mensis synodici eo tempore, et triplicatâ inversè distantiae Solis a Terrâ.*

(c) * Ideoque, &c. Ex his et præcedentibus facile intelligitur Newtoni calculus, si prius hæc Principia revocentur.

1^o. Si dicatur m distantia mediocris Solis,

sit $\pm e$ excessus vel defectus ejus distantiae a mediocri distantia in loco quovis dato; denique dicatur s Solis motus horarius mediocris, dico quod Solis motus horarius in loco quovis suæ orbitæ exprimitur per quantitatem $\frac{m^2 s}{m \pm e} e^2$.

Sit enim T Terra; P Sol; T P p area horæ tempore descripta, ejus aræ valor ubivis erit semper idem, sit p q arcus radio T p descriptus,

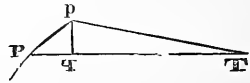

quî ob exiguitatem sumi potest ut ipsum perpendicularum in basim P T demissum, ideoque ob areas ubivis æquales is arcus erit ubivis inversè ut basis T P, sed numerus graduum ejus arcus p q est directè ut is ipse arcus et inversè ut ejus radius T p sive T P, ergo numerus graduum ejus arcus p q est in ratione duplicatâ inversâ radii T P, is verò numerus exprimit motum Solis horarium, ergo Solis motus horarius, est inversè ut quadratum radii T P; cum ergo in distantia mediocri est T P = m, in quavis aliâ distantia est T P = m $\pm e$, ergo est $\frac{1}{m^2}$ ad $\frac{1}{(m \pm e)^2}$ ut s ad $\frac{s m^2}{(m \pm e)^2}$ quod exprimit motum horarium Solis in quavis distantia T P.

In distantia mediocri evanescit quantitas $\pm e$ ideoque motus horarius illic evadit $\frac{m^2 s}{m^2} = s$ secundùm hypothesisim.

2^o. Posito Lunam semper moveri motu suo horario mediocri, qui dicatur l, sitque p ejus tempus periodicum inter fixas, duratio mensis synodici quovis in loco orbitæ Telluris circa Solem,

exprimitur per quantitatem $\frac{m + e}{m \pm e} \frac{l p}{1 - m^2 s}$

sive divisâ hâc quantitate per constantem $\frac{l p}{m^2}$ fiet

mensis synodicus ut $\frac{m + e}{1 - s \pm \frac{2 l e}{m} + \frac{c^2}{m^2}}$.

Nam dicatur x numerus graduum quem Sol emittit durante quovis mense synodico, numerus graduum quem Luna eodem tempore emittit, erit 360 + x, erit ergo motus horarius

Lunæ l ad motum horarium Solis $\frac{m^2 s}{m \pm e}$ ut

360 + x ad x, et dividendo $m^2 l \pm 2 m e l +$

gæo 37'. 11'', si modò excentricitas Solis sit ad orbis magni semi-diametrum transversam ut $16\frac{1}{6}$ ad 1000.

Hactenus variationem investigavimus in orbe non eccentrico, in quo utique Luna in octantibus suis semper est in mediocri suâ distantiâ a Terrâ. Si Luna propter excentricitatem suam, magis vel minus distat a Terrâ quàm si locaretur in hoc orbe, variatio paulo major esse potest vel paulo minor quàm pro Regulâ hic allatâ: sed excessum vel defectum ab astronomis per phænomena determinandum relinquo.

$e^2 l - m^2 s$ ad $m^2 s$ ut 560 ad x , itaque erit $x = \frac{560 m^2 s}{m^2 l \pm 2 m e l + e^2 l - m^2 s}$. Hinc cùm Luna percurrat 560 gr. tempore p , absolvet

$$360 \text{ gr.} + \frac{560 m^2 s}{m^2 l \pm 2 m e l + e^2 l - m^2 s} \text{ tempore } p + \frac{560 m^2 s p}{m^2 l \pm 2 m e l + e^2 l - m^2 s}$$

sive reductione factâ, tempore $\frac{m^2 l p \pm 2 m e l p + e^2 l p - m^2 s p + m^2 s p}{n^2 l \pm 2 m e l + e^2 l - m^2 s}$

sive $\frac{m \pm e l^2}{1 - s \pm \frac{2 e l}{m} + \frac{e^2 l}{m^2}} \times \frac{1 p}{m^2}$ quæ quantitas

divisa per constantem $\frac{1 p}{m^2}$, relinquit quantitatem

$$\frac{m \pm e l^2}{1 - s \pm \frac{2 e l}{m} + \frac{e^2 l}{m^2}}$$

quæ erit ut duratio mensis synodici in distantâ quavis $m \pm e$. Q. e. d.

In distantâ mediocri, evanescente quantitate $\pm e$ mensis synodici erit $\frac{m^2 l p}{m^2 l - m^2 s} = \frac{1 p}{1 - s}$

et erit ad menses synodicos in aliis quibusve distantâs ut $\frac{m^2}{1 - s}$ ad $\frac{m \pm e l^2}{1 - s \pm \frac{2 e l}{m} + \frac{e^2 l}{m^2}}$

3. Variatio maxima erit ubivis ut

$$\frac{m \pm e}{1 - s \pm \frac{2 e l}{m} + \frac{e^2 l}{m^2}}: \text{ nam ex hâc ipsâ Propositione variatio maxima est directè ut quadratum temporis synodici et inversè ut cubus distantâe sive in ratione compositâ quantitatam}$$

$\frac{m \pm e l^4}{1 - s \pm \frac{2 e l}{m} + \frac{e^2 l}{m^2}}$ et $\frac{1}{m \pm e l^3}$ ideòque ut

$$\frac{m \pm e}{1 - s \pm \frac{2 e l}{m} + \frac{e^2 l}{m^2}}$$

$$1 - s \pm \frac{2 e l}{m} + \frac{e^2 l}{m^2}$$

Corol. In distantâ mediocri variatio maxima exprimitur per quantitatem $\frac{m}{1 - s l^2}$ et eam su-

perius determinavit Newtonus ferè 55''. 10''. sive 2110''; hinc itaque ut habeatur variatio maxima in quovis orbitæ solaris puncto fiat ut $\frac{m}{1 - s l^2}$

ad $\frac{m \pm e}{1 - s \pm \frac{2 e l}{m} + \frac{e^2 l}{m^2}}$ ita 2110''. ad variationem maximam quæsitam, quæ itaque erit $\frac{m \pm e}{1 - s \pm \frac{2 e l}{m} + \frac{e^2 l}{m^2}} \times \frac{m \pm e}{m} \times 2110''$, (sive accuratius $\times 2109.8''$).

Ratio autem motûs horarii Lunæ l ad motum horarium Solis s obtinetur ex tempore periodico utriusque inter stellas fixas, itaque cùm tempus periodicum Lunæ sit 27^d. 7^h. 43'. et annus sideris Solis 365^d. 6^h. 9'. et velocitates mediocres sive motus horarii mediocres sint inversè ut ista tempora periodica, erit l ad s ut 1.081 ad .081 ideòque erit $1 - s = 1$, et variationis maximæ expressio fiet $\frac{1}{1 \pm \frac{2.162 e}{m} + \frac{1.081 e^2}{m^2}} \times$

$\frac{m \pm e}{m} \times 2109.8''$. Cùmque m sit 1000 et in apogæo $\frac{m \pm e}{m}$ sit $1.016\frac{5}{6}$ in perigæo verò sit

$\frac{m - e}{m} = .983\frac{1}{6}$ hæc ducta in 2109.8''. efficiunt in apogæo 2145.5'' et in perigæo 2074'', sed

cùm sit $e = 16\frac{1}{6}$ quantitas $\frac{2.162 e}{m}$ evadit .036618875 et $\frac{1.081 e^2}{m^2}$ est .00031027. Unde

quantitas $1 + \frac{2.162 e^2}{m} + \frac{1.081 e^2}{m^2}$ fit 1.03665

et $1 - \frac{2.162 e}{m} + \frac{1.081 e^2}{m^2}$ fit .9637.

Dividatur ergo bis 2145.5'' per 1.037 quotiens dabit variationem maximam in apogæo 1994''. sive 53''. 14'', et dividatur bis 2074'' per .964 quotiens dabit variationem maximam in perigæo quàm proximè 2231''. sive 57''. 11''.

PROPOSITIO XXX. PROBLEMA XI.

Invenire motum horarium nodorum Lunæ in orbe circulari.

Designet S Solem, T Terram, P Lunam, N P n orbem Lunæ, N p n ^(d) vestigium orbis in plano eclipticæ; N, n nodos, n T N m lineam nodorum infinitè productam; P I, P K perpendiculara demissa in lineas S T, Q q; P p perpendicularum demissum in planum eclipticæ; A, B syzygias Lunæ in plano eclipticæ; A Z perpendicularum in lineam nodorum N n; Q, q quadraturas Lunæ in plano eclipticæ, et p K perpendicularum in lineam Q q quadraturis interjacentem. Vis Solis ad perturbandum motum (per Prop. XXV.) duplex est, altera lineæ L M in schemate Propositionis illius, altera lineæ M T proportionalis. Et Luna vi priore in Terram, posteriore in Solem secundùm lineam rectæ S T a Terra ad Solem ductæ parallelam trahitur. Vis prior L M agit secundùm planum orbis lunaris, et propterea situm plani nil mutat. Hæc igitur negligenda est. Vis posterior M T quâ planum orbis lunaris perturbatur, ^(e) eadem est cum vi 3 P K vel 3 I T. ^(f) Et hæc vis (per Prop. XXV.) est ad vim quâ Luna in circulo circa Terram quiescentem tempore suo periodico uniformiter revolvi posset, ut 3 I T ad radium circuli multiplicatum per numerum 178.725, sive ut I T ad radium multiplicatum per 59.575. Cæterum in hoc calculo, et eo omni qui sequitur, considero lineas omnes a Lunâ ad Solem ductas tanquam parallelas lineæ quæ a Terrâ ad Solem ducitur, ^(g) propterea quod inclinatio tantùm ferè

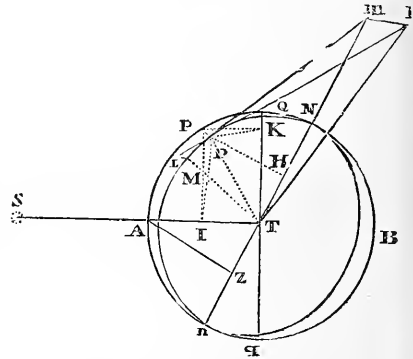

^(d) * Vestigium orbis in plano eclipticæ. Hoc est orbis genitus demittendo ex singulis punctis orbitæ lunaris perpendiculara ad planum eclipticæ.

^(e) * Eadem est cum vi 3 P K (Prop. XXV. not. ^h).

^(f) * Et hæc vis est ad vim quâ Luna in circulo circa Terram quiescentem tempore suo periodico uniformiter revolvi posset. Vis T M est ad vim M L ut est 3 P K sive 3 I T ad radium (Prop. XXVI. not. 1.); vis M L est ad vim quâ Luna circa Terram tempore suo

periodico revolvi posset, ut 1 ad 178.725 (Prop. XXV. not. ⁱ). Ergo, ex æquo, et conjunctis rationibus, est vis M T ad vim quâ Luna circa Terram tempore suo periodico revolvi posset ut est 3 I T ad radium circuli multiplicatum per 178.725.

^(g) * Propterea quod inclinatio tantùm ferè minuit effectus omnes in aliquibus casibus quantum auget in aliis. Exempli gratiâ, sint nodi in quadraturis, specteturque Luna in punctis P et R æqualiter a quadraturis N et n distantibus et

minuit effectus omnes in aliquibus casibus, quantum auget in aliis; et nodorum motus mediocres quærimus, neglectis istiusmodi minutis, quæ calculum nimis impeditum redderent.

Designet jam $P M$ arcum, quem Luna dato tempore quam minimo describit, et $M L$ lineolam cujus dimidium Luna, impellente vi præfatâ $\zeta I T$, eodem tempore describere posset. ^(h) Jungantur $P L$, $M P$, et producantur eæ ad m et l , ubi secent planum eclipticæ; inque $T m$ demittatur perpendicularum $P H$. Et quoniam recta $M L$ parallela est plano eclipticæ; ideoque cum rectâ $m l$ quæ in plano illo jacet concurrere non potest, et tamen jacent hæ rectæ in plano communi $L M P m l$; parallelæ erunt hæ rectæ, et propterea similia erunt triangula $L M P$, $l m P$. Jam cum $M P m$ sit in plano orbis, in quo Luna in loco P movebatur, incidet punctum m in lineam $N n$ per orbis illius nodos N , n ductam. Et quo-

vis obliqua Solis $S P$, $S R$ in ipsam agere concipiatur, quæ in duas dividatur, unam parallelam lineæ $S T$, secundum directiones $P Y$, $R X$ agentem, alteram huic perpendicularem secundum directiones $P I$, $R I$; de effectu vis secundum directiones $P Y$, $R X$ agentis in hoc problemate actum est; directiones verò $P I$, $R I$ sese mutuo compensant; dividatur enim rursus vis $P I$, $R I$ in duas vires, unam $P i$, $R i$ secundum planum orbitæ lunaris agentem ideoque nodorum positionem non turbantem, alteram $P p$, $R r$ ipsi perpendicularem; hæc nodorum positionem, planique inclinationem afficiet; sed cum de plani inclinatione hinc non agatur, manere plani inclinationem fingatur, itaque vis $P p$, $R r$ dum admovet puncta P et R ad eclipticam, efficit ut nodis viciniore videantur seu ut nodi versus puncta illa moveri censeantur, ideoque actio in punctum P efficit ut nodus N in consequentia feratur, et actio in punctum R efficit ut nodus n in antecedentia fertur, ideoque, Solis actio obliqua in punctum P motum retrogressivum nodi natum ex vi $P Y$ parallela lineæ $S T$ tantum minuit quantum eadem actio obliqua in punctum R auget eum motum retrogressivum natum ex vi $R X$.

^(h) * Et $M L$ lineolam cujus dimidium Luna, impellente vi $\zeta I T$ describeret tempore quo Luna arcum $P M$ percurreret; assumit utique Newtonus, ut rei conceptus facilius fiat, actiones omnes vis $\zeta I T$ quæ exercitæ fuerunt dum arcus $P M$ percurritur simul et semel in loco P impressas esse, sicque motum Lunæ ex P motæ, esse compositum ex velocitate acquisitâ secundum tangentem, et ex velocitate ultimo genitâ per actionem vis $\zeta I T$ agentem tempore æquali illi quo describitur arcus $P M$, ita ut Luna sequatur diagonalem parallelogrammi cujus unum latus sit $P M$, alterum verò parallelum et æquale lineæ $L M$; cum autem vis $\zeta I T$

exiguo temporis intervallo sensibiler non mutetur, toto tempore quo describeretur lineola $P M$, ea vis pro uniformi adsumi potest, hinc via quæ describitur per velocitatem uniformiter crescentem ab eâ vi $\zeta I T$ genitam est dimidia ejus via quæ describeretur per ultimam velocitatem in fine temporis $P M$ genitam, et uniformem mantentem toto tempore $P M$, quod eadem ratione

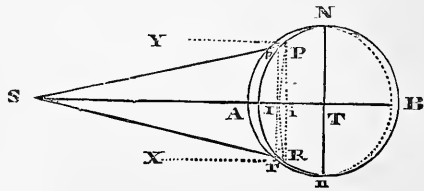

probari potest ac probatum fuit de gravitatis actione n. 50. Lib. I.

Quod si quis objiciat hinc fieri ut punctum L male representet locum Lunæ, et locum ejus veriolem fore in medio inter M et L , respondeamus solutionem hujus problematis ex eâ positione Lunæ neutiquam pendere, hæc enim solutio duabus constat partibus, priori statuitur ratio motus nodorum in quibusvis punctis P orbitæ lunaris, et hæc ratio eadem est sive ubique sumatur tota $M L$ aut ubique ejus dimidium, dimidia enim sunt totis proportionalia; in secundâ solutionis parte determinatur quantitas motûs nodorum in syzygiis ipsis, respectu motûs Lunæ in suâ orbitâ, et in hæc determinatione nihil deducitur ex magnitudine lineæ $L M$, sed tota hæc solutionis pars pendet ex proportione ipsius vis $\zeta I T$ ad vim centripetam Lunæ, unde nullus error metuendus est in hoc calculo ex hæc falsâ suppositione Lunam in puncto L versari, cum in medio inter L et M collocanda fuisset.

niam vis quâ dimidium lineolæ LM generatur, si tota simul et semel in loco P impressa esset, generaret lineam illam totam; et efficeret ut Luna moveretur in arcu, cujus chorda esset LP , atque ideo transferret Lunam de plano MP in T in planum LPI ; motus angularis nodorum a vi illâ genitus, æqualis erit angulo mTl . Est autem m ad mP ut ML ad MP , ideóque cùm MP ob datum tempus data sit, est m l ut rectangulum $ML \times mP$, id est, ⁽ⁱ⁾ ut rectangulum $IT \times mP$. Et angulus mTl , ^(k) si modo angulus Tml rectus sit, est ut $\frac{m}{T} \frac{l}{m}$, et propterea ut

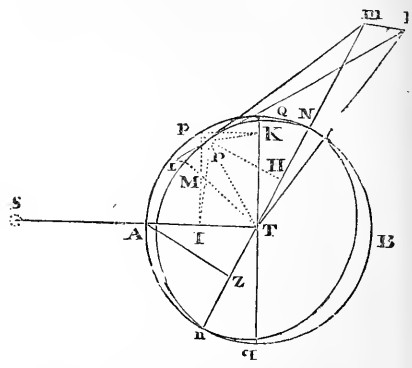

$\frac{IT \times Pm}{Tm}$, id est (ob proportionales Tm et mP , TP et PH) ut $\frac{IT \times PH}{TP}$, ideóque ob datam TP , ut $IT \times PH$. Quod si angulus Tml , seu STN obliquus sit, ^(l) erit angulus mTl adhuc minor, in ratione sinus anguli STN ad radium, seu AZ ad AT . Est igitur velocitas nodorum ut $IT \times PH \times AZ$, sive ut contentum sub sinus trium angulorum TPi , PTN et STN .

Si anguli illi, nodis in quadraturis et Lunâ in syzygiâ existentibus, recti sint, lineola ml abibit in infinitum, et angulus mTl evadet angulo

⁽ⁱ⁾ * Ut rectangulum $IT \times mP$. Linea ML est duplum viæ quæ dato tempore per actionem $3IT$ percurritur, vis illa $3IT$ dato illo tempore uniformis manere censetur, itaque in diversis punctis P , viæ eodem dato tempore per actiones $3IT$ percurse sunt ut illæ vires $3IT$, sive ut IT , ergo ML ejus viæ duplum est etiam ut IT , et $ML \times mP$ est ut $IT \times mP$.

^(k) * Si modo angulus Tml sit rectus, cùm angulus mTl sit admodum exiguus, si angulus Tml sit rectus, usurpari poterit recta ml pro arcu circuli cujus radius est Tm ideóque (154. Lib. I.) angulus mTl , est ut $\frac{m}{T} \frac{l}{m}$.

^(l) * Erit angulus mTl , in ratione sinus anguli STN ad radium: in triangulo Tml , est sinus anguli mTl ad sinum anguli Tml ut latus ml ad latus Tl ; sed propter exiguitatem lateris ml respectu lateris Tl , ratio m ad

Tl eadem semper manere censetur qualiscumque sit angulus Tml , manentibus lineis ml et Tm ; in angulo enim maximo linea Tl evadit $Tm + ml$, in minimo $Tm - ml$, est verò ml quantitas evanescens respectu Tm , hinc illius incrementi aut decrementi ml ratio nulla est habenda. Itaque manente quantitate ml qualiscumque sit angulus Tml , ratio m ad Tl eadem est, itaque etiam manet ratio sinus anguli mTl ad sinum anguli Tml , sive etiam, cùm anguli minimi sint ut eorum sinus, anguli mTl in variâ inclinatione lineæ datæ ml ad lineam datam Tm sunt inter se ut sinus angulorum Tml , est ergo angulus mTl , in quâvis magnitudine anguli Tml ad eum angulum mTl quando angulus Tml est rectus ut sinus anguli Tm (vel, ut sinus anguli ITN ipsi æqualis ob parallelas ST, ml) ad sinum anguli recti, hoc est ut sinus anguli STN qui idem est cum sinu anguli STN ad radium. Q. e. o.

in PI æqualis. Hoc autem in casu, angulus in PI est ad angulum PTM , quem Luna eodem tempore motu suo apparente circa Terram describit, ut 1 ad 59, 575. Nam angulus in PI æqualis est angulo $LP M$, id est, angulo deflexionis Lunæ a recto tramite, quem sola vis præfata solaris $3IT$, si tum cessaret Lunæ gravitas, dato illo tempore generare posset; ^(m) et angulus PTM æqualis est angulo deflexionis Lunæ a recto tramite, quem vis illa, quæ Luna in orbe suo retinetur, si tum cessaret vis solaris $3IT$, eodem tempore generaret. Et hæ vires, ut supra diximus, sunt ad invicem ut 1 ad 59, 575. ⁽ⁿ⁾ Ergo cum motus medius horarius Lunæ respectu fixarum sit $32''. 56''. 27'''. 12\frac{1}{2}''$, motus horarius nodi in hoc casu erit $33''. 10''. 33'''. 12''$. Aliis autem in casibus motus iste horarius erit ad $33''. 10'''. 33'''. 12''$. ut contentum sub sinus angulorum trium PTI , PTN , et STN (seu distantiarum Lunæ a quadraturâ, Lunæ a nodo, et nodi a Sole) ad cubum radii. ^(o) Et quo-

^(m) * Et angulus PTM æqualis est angulo deflexionis. Angulus MPp est angulus deflexionis de quo nunc agitur, triangula verò

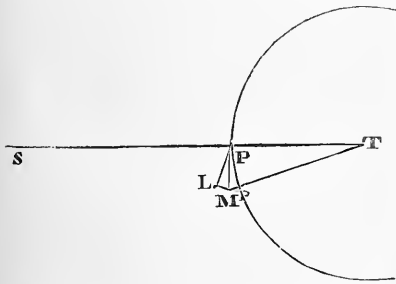

MPp , MPT sunt similia ob angulum communem $PM T$, et angulos rectos TPM et PpM , hinc anguli residui PTM , MPp sunt æquales.

⁽ⁿ⁾ * Ergo, &c. Isti anguli deflexionis debent esse ut vires illas deflexiones producentes, in hoc enim casu, utraque vis agit perpendiculariter ad tangentem PM , hinc lineolæ Mp , ML per eas vires genitæ tempore eodem, eo nempe quo percurreretur tangentis portio PM , debent esse ut ipsæ illæ vires; eæ verò lineolæ sumpto PM pro radio sunt tangentes angulorum deflexionis pPM , MPL , et anguli quàm minimi sunt ut ipsorum tangentes, ergo anguli illi deflexionis sunt ut vires illas producentes, motus autem horarii Lunæ et nodorum sunt ipsi anguli PTM et PTI , qui sunt ex demonstratis æquales angulis deflexionum MPp , MPL , ergo motus horarii sunt ut vires illas deflexiones producentes. Q. e. o.

^(o) * Et quoties signum alicujus anguli de affirmativo, &c. Angulos QTP et NTP , positivos vocat Newtonus, quando punctum P est in consequentia respectu punctorum Q vel N ad quæ referuntur, hoc est angulus QTP est positivus quoties arcus QP , ab ultimâ quadraturâ Q numeratus in consequentia non excedit 180 gr. negativus verò cum arcus QP excedit 180 gr.; angulus NTP pariter est positivus cum arcus NP a nodo ascendente in consequentia numeratus non excedit 180 gr. negativus verò est cum is arcus NP excedit 180 gr. Quando enim arcus QP , NP excedunt 180 gr. tunc anguli QTP , NTP non amplius numerantur secundum Lunæ directionem, seu secundum viam quam Luna est emensa, sed secundum viam quæ ipsi describenda superest ut ad puncta Q et N redeat, hinc illi anguli negativi dicuntur, eorum respectu qui secundum viam a Lunâ descriptam mensurantur.

Angulus verò STN positivus dicitur quando arcus AN a loco conjunctionis Lunæ cum Sole usque ad nodum contra ordinem signorum numeratus, est minor 180 gr., negativus verò dicitur cum excedit 180 gr., quia, cum nodi moveantur contra ordinem signorum sive in antecedentia, angulus STN primo casu exprimit viam nodi a syzygia, secundo casu viam quam emetiri debet ut ad syzygiam redeat.

Probandum autem 1^o. quod si tres illi anguli QTP , NTP , STN , sint positivi motus nodorum est regressivus: 2^o. quod si unus eorum sit negativus, reliqui positivi, motus nodorum est progressivus. 3^o. Quod si unus eorum sit positivus, duo negativi, motus nodorum est regressivus. 4^o. Denique quod si omnes sint negativi, motus nodorum iterum sit progressivus, sic enim quoties signum alicujus anguli de affirmativo in negativum, deque affirmativo in negativum nu-

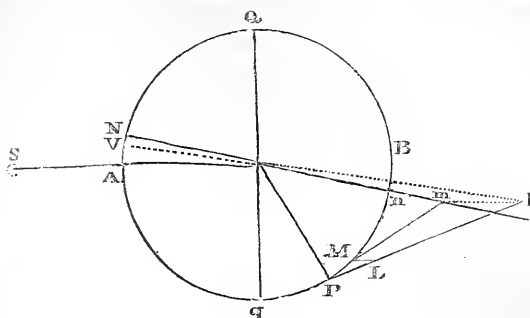

angulus ATl major erit angulo ATm , productâ itaque lT in V , angulus lTV anguli ATl complementum minor erit angulo ATN ,

nodus ergo ab N versus A in consequentia processerit, itaque motus nodi est ut prius progressivus.

Cas. 2. Sit angulus ntp negativus; hoc est sit punctum N in consequentia respectu puncti P , sit verò qtp positivus, hoc est sit punctum P in semi-circulo QAq et pariter sit

angulus ATl minor erit angulo ATN , nodus ergo ab N versus A processit, et motus nodi est progressivus.

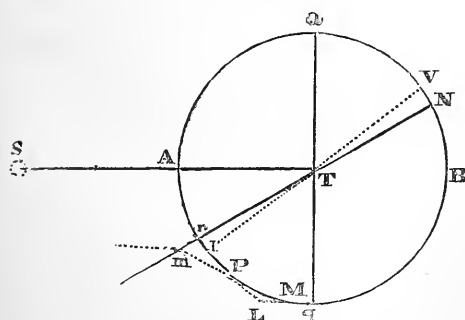

STN positivus, ita ut N sit in semi-circulo AQB , si NP (secundùm consequentia) sit minor tribus quadrantibus, P distabit a puncto n minus quadrante, ideòque retroproductis lineis MP , LP in m et l , cum L sit Soli propius quàm M , erit l a Sole remotius quàm m , ideòque angulus ATl major erit angulo ATn , et angulus ATV prioris complementum minor erit angulo ATN qui est anguli ATm complementum; processit ergo nodus ab N versus A , motus ergo nodi est progressivus.

Cas. 5. Sit angulus STN negativus positivo existentibus angulis QTP , ntp . Sit NP minor quadrante, retroproducendæ sunt lineæ PM , PL ideòque l erit remotior a Sole quàm m , et angulus ATl major erit quàm ATm , vel ATN , cum ergo N sit in consequentia respectu puncti A , quia angulus STN est negativus, punctum l magis adhuc in consequentia processerit, motus ergo nodi erit progressivus. Sit NP major quadrante, antrosum producendæ erunt lineæ PM , PL ut cum ecliptica concurrant, a parte nodi n , ideòque L erit propius Soli quàm m , et angulus ATl minor erit angulo ATn ; ideòque angulus ATV major

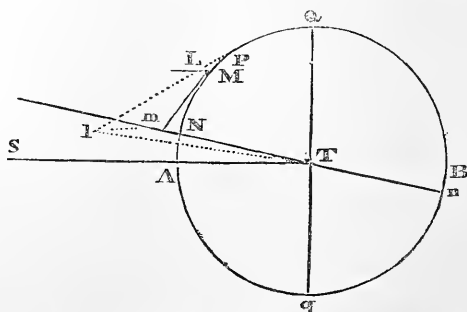

Si NP sit major tribus quadrantibus, P minus quadrante a puncto N distabit, cumque N sit in consequentia respectu puncti P ut et puncta M et L antrosum producendæ sunt lineæ PM , PL ut plano eclipticæ occurrant in m et l , et cum L sit Soli vicinius quàm M , pariter l erit Soli vicinius quàm m , hinc an-

erit quàm ATN , ergo processit nodus ex N in V , secundùm consequentia.

Art. 5. Sint duo ex tribus angulis QTP , ntp , STN negativi, tertius positivus, motus nodorum ex progressivo regressivus fiet.

Casus 1. Sint Q T P et N T P negativi, solus S T N sit positivus, distet P a nodo N minus tribus quadrantibus, sive minus quadrante a puncto n, idque in consequentia, retroproducendæ erunt lineæ P M, P L, ut P M lineæ nodorum occurrat in m, et L P in l vicinius Soli, hinc A T l minor erit A T m et ideo A T V major quàm A T N, sed punctum N est in antecedentia respectu puncti A, ergo V est in antecedentia respectu puncti N, ergo nodus regre-

semi-circulo superiori A Q B, et n est in antecedentia respectu A, ideòque l est in antecedentia respectu n, ut etiam V respectu N, regreditur ergo nodus, sit N P tribus quadrantibus major, lineæ P M, P L antorsum sunt producendæ, l erit propius Soli quàm m, et A T l sive A T V minor quàm A T N, sed quia A T N est negativus, ideòque A est in antecedentia respectu puncti N, erit etiam V in antecedentia respectu puncti N, regreditur ergo nodus.

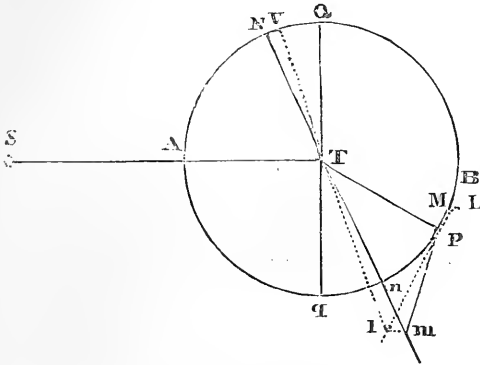

Art. 4. Si tres anguli Q T P, N T P, S T N sint negativi, motus ex regressivo progressivus fiet; ut hypothesis hujus articuli obtineat, oportet ut nodus N et Luna P sit in quadrante q B; nam cum angulus Q T P sit negativus, P debet esse in semi-circulo q B Q; cum S T N sit negativus, N debet esse in semi-circulo A q B, et cum N T P sit negativus, N debet esse in consequentia respectu P; ergo, N non potest versari in quadrante A q, nec P in quadrante B Q: antorsum ergo erunt producendæ lineæ P M, P L ut eclipticæ occurrant, erit l remotius a Sole quàm m, et angulus A T V major angulo A T N, sed hic angulus est negativus, sive est N in consequentia respectu A, erit ergo etiam V in consequentia respectu puncti

N, nodus itaque progreditur. His positis dico, quod motus nodi progressivus evadit dum Luna versatur inter alterutrum nodum et quadraturam ipsi proximam; quadraturam nodo proximam vocat Newtonus, si

ditur; distet P ab N plus tribus quadrantibus, antorsum producendæ sunt lineæ P M, P L ut occurrant lineæ nodorum et l manebit a Sole remotius quàm m, et angulus A T l major erit angulo A T N, regreditur ergo nodus.

Cas. 2. Sint Q T P et S T N negativi, solus N T P positivus, sit N P minor quadrante, retroproductis lineis, cum L sit remotius a Sole quàm M, erit l ob decussationem linearum propius Soli et angulus A T l sive A T V minor angulo A T N, sed quia hic angulus est negativus, complementa ad quatuor rectos erunt sumenda, et arcus A Q P V major erit arcu A Q P N, ergo nodus regreditur.

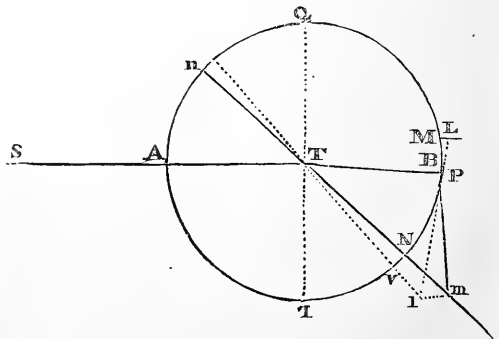

Sit N P major quadrante, lineis P M, P L productis occurrant eclipticæ a parte puncti n, et propter angulum Q T P negativum cum P sit in semi-circulo q B Q erit l ut et L remotius a Sole quàm m et M, ideo angulus A T n minor est angulo A T l et complementum prioris anguli A T N major est angulo A T V, sed A est in antecedentia respectu puncti N, ergo etiam V est in antecedentia respectu puncti N, regreditur ergo nodus.

quadraturæ a nodo distantia quadrante major non sit.

Cas. 3. Sint S T N et N T P negativi, Q T P verò positivus, punctum L est ubivis propius Soli quàm M, si P minus tribus quadrantibus distet ab N, retroproducendæ sunt lineæ P M, P L, a parte puncti n et erit A T l majus quàm A T n, sed quia S T N est negativus, n est in

Sit enim angulus A T N positivus, quoniam Luna sive punctum P est inter puncta Q et N vel q et n ex hypothesi, alteruter ex angulis Q T P, N T P erit positivus, alter negativus; nam sit N vel n in semi-circulo Q B q, tum quia P est inter Q vel q et N vel n, erit P in eodem semi-circulo Q B q, ideòque angulus Q T P erit negativus, sed angulus N T P erit positivus,

nam quia P est inter N et Q aut q et n, et Q est in consequentia respectu N, erit etiam P in consequentia respectu puncti N, et pariter dum n versatur in semi-circulo Q B q, n est in consequentia respectu puncti q et arcus Nq in consequentia sumptus nec non arcus NP singuli minores erunt arcu Nn sive minores semi-cir-

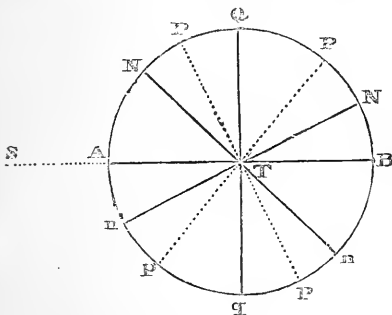

culo, ergo utroque casu angulus NTP erit positivus.

Manente ATN positivo sint N vel n in semi-circulo QAq, tum quia P est inter Q et N aut n et q, erit etiam P in semi-circulo QAq, ideoque angulus QTP erit positivus, sed angulus NTP erit negativus, nam quia Q est in antecedentia respectu puncti N, P inter Q et N positum erit in antecedentia respectu N; et in casu quo P foret inter n et q quia q est in hac hypothesisi in consequentia respectu n, P foret etiam in consequentia respectu n, ideoque plus semi-circulo a puncto N distaret, utroque ergo casu angulus NTP negativus foret.

Sit angulus ATN negativus, sitque N in quadrante qA, vel n in quadrante AQ, et Luna P inter N et q vel n et Q, liquet angulum QTP fore positivum, quia est P in semi-circulo QAq; angulus autem NTP erit etiam positivus, nam sit N in quadrante qA, q est in con-

sequentia respectu N, ergo P quod est inter N et q est etiam in consequentia respectu N; sit n

in quadrante AQ, cum n sit in consequentia respectu Q, erit etiam in consequentia respectu P, hinc arcus NP in consequentia minor erit semi-circulo, utroque ergo casu angulus NTP est positivus.

Itaque si angulus ATN sive STN sit positivus, ubivis sit N in semi-circulo AQB et si angulus STN sit negativus, sed ita ut sit N in quadrante qA, quando Luna erit posita inter nodum utrumvis N vel n, et quadraturam proximam, unus e tribus angulis duntaxat erit negativus, duo reliqui erunt positivi, itaque per Articulum 2. motus nodi progressivus erit.

Existente vero angulo STN negativo, et N in quadrante qB vel n in quadrante BQ, Luna vero posita inter utrumvis nodum et quadraturam proximam, reliqui duo anguli QTP, NTP negativus erunt, liquet enim facile punctum P in hac hypothesisi versari in semi-circulo qBQ ideoque angulum QTP esse negativum; praeterea quia q est in antecedentia respectu N ex hypothesisi, P est etiam in antecedentia respectu N, et quia Q est in consequentia respectu n, erit etiam P in consequentia respectu n, ideoque punctum N plus semi-circulo a puncto P distabit, itaque sive sit P inter q et N, sive inter n et Q in semi-circulo qBQ, tres anguli erunt negativus, sed per Art. 4. eo casu motus nodi est progressivus; ergo in omni casu, si Luna sit inter nodum et quadraturam proximam, nodi progrediuntur.

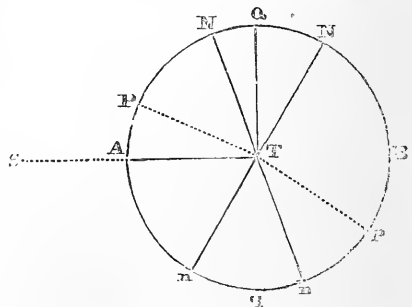

In omnibus aliis casibus motus nodi est regressivus; nam quando omnes anguli sunt positivi, vel quando duo anguli sunt negativus, et tertius positivus, motus nodi regressivus est per Art. 1. et 3., alterutrum autem evenire necesse est cum P non est inter nodum et quadraturam proximam; hoc enim posito, sit, ut prius, angulus STN positivus, et N in quadrante QTA, et P ubivis inter N et remotiorem quadraturam q, vel inter n et remotiorem quadraturam Q; si P sit inter N et q, angulus QTP est positivus, siquidem P est in semi-circulo QAq, et quia N est nunc inter P et Q, et N est in consequentia respectu Q, erit P in consequentia respectu N ergo angulus NTP est positivus; si P sit inter n et Q, angulus QTP est negativus, sed et pariter angulus NTP, nam cum P sit in consequentia respectu n, plus semi-circulo a puncto N distabit.

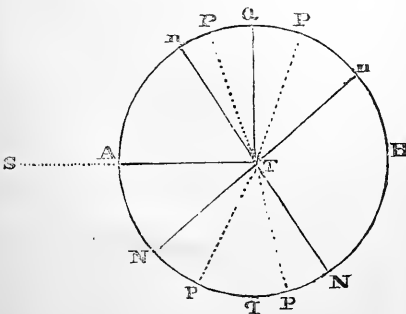

sequentia respectu N, ergo P quod est inter N et q est etiam in consequentia respectu N; sit n

Corol. 1. Hinc si a dati arcûs quàm minimi P M terminis P et M ad lineam quadraturas jungentem Q q demittantur perpendiculara P K, M k, eademque producantur donec secent lineam nodorum N n in D et d; erit motus horarius nodorum ut area M P D d et quadratum lineæ A Z conjunctim. Sunt enim P K, P H et A Z prædicti tres sinus. Nempe P K sinus distantiae Lunæ a quadraturâ, P H sinus distantiae Lunæ a nodo, et A Z sinus distantiae nodi a Sole: et erit velocitas nodi ut

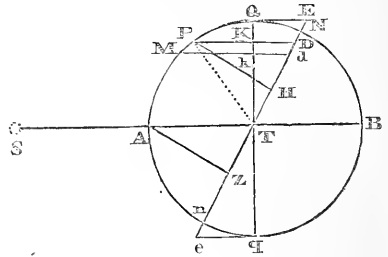

contentum $P K \times P H \times A Z$. ^(P) Est autem P T ad P K ut P M ad K k, ideóque ob datas P T et P M est K k ipsi P K proportionalis. Est et A T ad P D ut A Z ad P H, et propterea P H rectangulo P D \times A Z proportionalis, et conjunctis rationibus P K \times P H est ut con-

Sit N ubivis in quadrante B T Q, et P inter Q et n vel inter q et N primo casu omnes angulos fore positivos, altero angulos Q T P et N T P fore negativos, ut in præcedenti, demonstrabitur.

Denique angulus S T N sit negativus, et P non sit inter quadraturam et nodum, sed alibi ubivis, alteruter ex angulis Q T P, N T P positivus erit, negativus alter; sit N in quadrante A T q et P in arcu Q A N (quadrante major) erit Q T P positivus et N T P negativus, siqui-

consequentia respectu N minusque semi-circulo distat, ergo angulus N T P est positivus; hinc ubivis sit P, si modo non sit inter nodum et quadraturam proximam, vel omnes anguli erunt positivi, vel duo simul negativi, alter verò positivus.

Cùm ergo arcus inter N vel n et quadraturam proximam, nunquam excedat quadrantem, eoque sit sæpe minor; e contra verò, arcus inter N vel n et quadraturam remotiorem nunquam sit minor quadrante et sæpe eo major, majori parte revolutionis Lunæ, nodi regrediuntur et per excessum regressus supra progressum, singulis mensibus nodi feruntur in antecedentia.

Potuisset Articuli 4. supra demonstrati, ex solâ vi signorum algebraicorum deduci, eamque demonstrationis speciem adhibere videtur Newtonus; at alicui negotium facessere potuisset horum signorum mutationes in angulis spectatæ, in quibus cùm angulus ad semi-circulum crevit et maximus sit, mox negativus evadit, quod sane non evenisset si viæ descriptæ, non verò anguli considerati fuissent; juvant algebraicæ illæ consequentiæ, in retegendis promptè Propositionibus iisque ad generalissimas expressiones revocandis, sed in nonnullis quæstionibus ad certitudinem plenam idearumque claritatem requiritur ut, per casuum enumerationem, illæ algebraicæ consequentiæ, velut ad Lapidem Lydium explorentur. Cæterum, quamvis figuras unicuique casui proprias non delineaverimus, facile erit ex iis quæ sculptæ sunt, figuras deficientes imaginari aut describere.

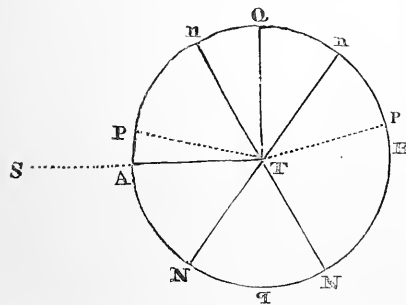

dem P est in antecedentia respectu N, sit P in arcu q B n erit Q T P negativus, sed N T P positivus, nam arcus N P in consequentiâ sump-tus semi-circulo minor erit.

Sit N in quadrante q T B, si P sit in arcu n q, angulus Q T P positivus est, sed angulus N T P negativus, quia arcus N n + n P semi-circulo major est, si P sit in arcu N Q angulus Q T P est quidem negativus, sed quia P est in

^(P) * Est autem P T ad P K ut P M ad K k ex notissimâ circuli proprietate radium esse ad ordinatam, ut est fluxio arcûs ad fluxionem abscissæ.

tentum $K k \times P D \times A Z$, et $P K \times P H \times A Z$ ut $K k \times P D \times A Z$ qu. id est, ut area $P D d M$ et $A Z$ qu. conjunctim. Q. e. d.

Corol. 2. In datâ quâvis nodorum positione, motus horarius mediocris est semissis motûs horarii in syzygiis Lunæ, ideóque est ad $16'' . 35''' . 16^{iv} . 36^v$. ut quadratum sinus distantiae nodorum a syzygiis ad quadratum radii, sive ut $A Z$ qu. ad $A T$ qu. Nam si Luna uniformi cum motu perambulet semi-circulum $Q A q$, summa omnium arearum $P D d M$, quo tempore Luna pergat a Q ad M , erit area $Q M d E$ quæ ad circuli tangentem $Q E$ terminatur; et quo tempore Luna attingit punctum n summa illa erit area tota $E Q A n$ quam linea $P D$ describit, dein Lunâ pergente ab n ad q , linea $P D$ cadet extra circulum, et aream $n q e$ ad circuli tangentem $q e$ terminatam describet; quæ, quoniam nodi prius regrediebantur, jam verò progrediuntur, subduci debet de areâ priore, et cùm æqualis sit areâ $Q E N$, relinquet semi-circulum $N Q A n$. Igitur summa omnium arearum $P D d M$, quo tempore Luna semi-circulum describit, est area semi-circuli; et summa omnium quo tempore Luna circulum describit, est area circuli totius. At area $P D d M$, ubi Luna versatur in syzygiis, est rectangulum sub arcu $P M$ et radio $P T$; et summa omnium huic æqualium arearum, quo tempore Luna circulum describit, est rectangulum sub circumferentiâ totâ et radio circuli; et hoc rectangulum, cùm sit æquale duobus circulis, duplo majus est quàm rectangulum prius. Proinde nodi, eâ cum velocitate uniformiter continuatâ quam habent in syzygiis lunaribus, spatium duplo majus describerent quàm reverâ describunt; et propterea motus mediocris quocum, si uniformiter continuaretur, spatium a se inæquabili cum motu reverâ confectum describere possent, est semissis motûs quem habent in syzygiis Lunæ. Unde cùm motus horarius maximus, si nodi in quadraturis versantur, sit $33'' . 10''' . 33^{iv} . 12^v$, motus mediocris horarius in hoc casu erit $16'' . 35''' . 16^{iv} . 36^v$. ⁽⁹⁾ Et cùm motus horarius nodorum semper sit ut $A Z$ qu. et area $P D d M$ conjunctim, et propterea motus horarius nodorum in syzygiis Lunæ ut $A Z$ qu. et area $P D d M$ conjunctim, id est (ob datam aream $P D d M$ in syzygiis descriptam) ut $A Z$ qu. atque ideo hic motus, ubi nodi extra quadraturas versantur, erit ad $16'' . 35''' . 16^{iv} . 36^v$. ut $A Z$ qu. ad $A T$ qu. Q. e. d.

(9) * Et cùm motus horarius nodorum sit, &c. per Corollarium præcedentem.

PROPOSITIO XXXI. PROBLEMA XII.

Invenire motum horarium nodorum Lunæ in orbe elliptico. (v)

Designet $Q p m a q$ ellipsin, axe majore $Q q$, minore $a b$ descriptam, $Q A q B$ circulum circumscriptum, T Terram in utriusque centro communi, S Solem, p Lunam in ellipsi motam, et $p m$ arcum quem datâ temporis particulâ quam minimâ describit, N et n nodos lineâ $N n$ junctos, $p K$ et $m k$ perpendicularia in axem $Q q$ demissa et hinc inde producta, donec occurrant circulo in P et M , et lineæ nodorum in D et d . (s) Et si Luna, radio ad Terram ducto, aream describat temporari proportionalem, erit motus horarius nodi in ellipsi ut area $p D d m$ et $A Z q$ conjunctim.

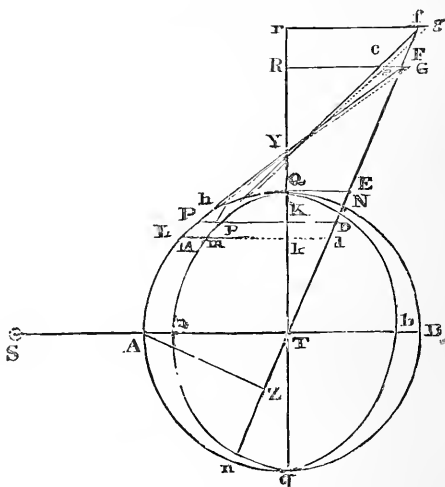

$T Q$ ad Y . Liquet ex not. 257. Lib. I. quod si duæ curvæ communem axem habentes, sint tales ut ipsarum ordinatæ datam inter se rationem servent, et in summo ordinarum correspondentium ducantur tangentæ, illæ tangentæ in eodem axeos puncto concurrunt; nam cum ordinatæ datam rationem servent (ex Hypoth.) oportet ut ipsarum fluxiones eandem etiam servent rationem, ita ut ratio fluxionis ordinatæ ad ordinatam ipsam, eadem sit in utrâque curvâ. Est verò semper fluxio ordinatæ ad ordinatam ut fluxio abscissæ ad subtangentem; ergo in hac hypothese, ratio fluxionis abscissæ ad subtangentem est etiam eadem in utrâque curvâ, sed fluxio abscissæ ipsa est eadem pro utrâque curvâ, ergo etiam subtangens eadem est, hinc itaque tangentæ in extremitatibus ordinarum correspondentium ducta in eodem puncto axem attingunt quando utriusque curvæ ordinatæ ad eadem axeos puncta pertinentes, constantem rationem servant: notum autem est, ex not. 247. Lib. I. quod si circulus describatur super axem ellipseos, ordinatæ circuli et ellipseos erunt inter se in ratione datâ axeos communis circulo et ellipsi ad alterum axem, sive esse $P K$ ad $p K$ ut $A T$ ad $A T$, hinc ergo tangentæ in punctis P et p ductæ axi occurrunt in eodem puncto Y .

(*) * *In orbe elliptico, illo nempe orbe in quem figura circularis orbitæ lunaris mutatur per actionem Solis, quique axem habet majorem ad axem minorem in ratione 70. ad 69. per Prop. XXVIII. hujusec.*

(*) * *Et si Luna radio ad Terram ducto describat aream temporari proportionalem, &c. Liqueat ex Prop. XXVIII. Lunam hanc ellipsim de quâ agitur ita non describere ut areæ sint temporibus proportionales, sed hæc hypothesis ad solutionem hujus Problematis erit necessaria; ut scilicet Luna possit fingi versari in puncto p ordinatæ $P K$ eodem tempore quo si circulum describeret in ejus extremitate P versata esset, quod tunc tantum obtineret si hæc ellipsis ita describeret ut areæ sint proportionales temporibus; notum enim est areas ellipticas $T p Q$ proportionales fore areis $T P Q$, areas $T P Q$ proportionales esse arcibus $P Q$, arcus verò $P Q$ proportionales temporibus, si quidem Luna citra Solis actionem in circulo lata, uniformiter moveretur.*

Verùm hæc falsa hypothesis corrigitur in eâ solutionis hujus Problematis parte quæ post Collariarum adjicitur.

(*) * *Convenient autem hæc tangentæ in axe*

Nam si $P F$ tangat circulum in P , et producta occurrat $T N$ in F et $p f$ tangat ellipsin in p et producta occurrat eidem $T N$ in f , ^(t) convenient autem hæc tangentés in axe $T Q$ ad Y ; et si $M L$ designet spatium quod Luna in circulo revolvens, interea dum describit arcum $P M$, urgente et impellente vi prædictâ $3 I T$, seu $3 P K$ motu transverso describere posset, et $m l$ designet spatium quod Luna in ellipsi revolvens eodem tempore, urgente etiam vi $3 I T$ seu $3 p K$, describere posset, et producantur $L P$ et $l p$ donec occurrant plano eclipticæ in G et g ; et jungantur $F G$ et $f g$, quarum $F G$ producta secet $p f$, $p g$ et $T Q$ in c , e et R respectivè, et $f g$ producta secet $T Q$ in r . Quoniam vis $3 I T$ seu $3 P K$ in circulo est ad vim $3 I T$ seu $3 p K$ in ellipsi, ut $P K$ ad $p K$, seu $A T$ ad $a T$; erit spatium $M L$ vi priorè genitum, ad spatium $m l$ vi posteriorè genitum, ut $P K$ ad $p K$, id est, ob similes figuras $P Y K p$ et $F Y R c$, ut $F R$ ad $c R$. Est autem $M L$ ad $F G$ (ob similia triangula $P L M$, $P G F$) ut $P L$ ad $P G$, hoc est (ob parallelas $L k$, $P K$, $G L$) ut $p l$ ad $p e$, id est (ob similia triangula $p l m$, $c p e$) ut $l m$ ad $c e$; et inversè ut $L M$ est ad $l m$, seu $F R$ ad $c R$, ita est $F G$ ad $c e$. Et propterea si $f g$ esset ad $c e$ ut $f Y$ ad $c Y$, id est, ut $f r$ ad $c R$ (hoc est, ut $f r$ ad $F R$ et $F R$ ad $c R$ conjunctim, id est, ut $f T$ ad $F T$ et $F G$ ad $c e$ conjunctim) quoniam ratio $F G$ ad $c e$ utrinque ablata relinquit rationes $f g$ ad $F G$ et $f T$ ad $F T$, foret $f g$ ad $F G$ ut $f T$ ad $F T$; ^(u) atque ideo anguli, quos $F G$ et $f g$ subtenderent ad Terram T , æquarentur inter se. Sed anguli illi (per ea quæ in præcedente Propositione exposuimus) sunt motus nodorum; quo tempore Luna in circulo arcum $P M$, in ellipsi arcum $p m$ percurrit: et propterea motus nodorum in circulo et ellipsi æquarentur inter se. Hæc ita se haberent, si modò $f g$ esset ad $c e$ ut $f Y$ ad $c Y$, id est, si $f g$ æqualis esset $\frac{c e \times f Y}{c Y}$. Verùm ob similia triangula $f g p$, $c e p$, est $f g$ ad $c e$ ut $f p$ ad $c p$; ideòque $f g$ æqualis est $\frac{c e \times f p}{c p}$; ^(x) et propterea angulus, quem $f g$ reverâ subtendit, est ad angulum priorem quem $F G$ subtendit, hoc est, motus nodorum

^(u) * Atque ideo anguli quos $F G$ et $f g$ subtenderent ad Terram T æquarentur inter se, nam cum lineæ $F G$ et $f g$ sint inter se parallelæ et proportionales lineis $T P$, $T f$, recta $T G$ producta transibit etiam per g , ideòque per eundem angulum videbuntur lineæ $F G$ et $f g$ ex Terrâ T .

^(x) * Et propterea angulus quem $f g$ reverâ subtendit est ad angulum priorem ut hæc $f g$ ad priorem $f g$. Cum enim linea $f g$ sit minima,

respectu lineæ $T g$ linea $T g$ eadem manere censenda est in utrâque magnitudine lineæ $f g$ licè assumptâ; sed in triangulo utroque $T f g$. Sinus anguli f est ad lineam $T g$, ut sinus anguli $f T g$ ad lineam $f g$; ergo cum maneat angulus f , et linea $T g$, ratio sinus anguli $f T g$ ad lineam $f g$ erit data, sive quia anguli minimi sunt ut sui sinus, erit angulus quem $f g$ reverâ subtendit ad angulum quem ficta $f g$ subtendebat, ut vera $f g$ ad fictam $f g$.

augetur ac diminuitur. Erat autem momentum areæ in quadraturis Lunæ ad ejus momentum in syzygiis ut 10973 ad 11073, et propterea momentum mediocre in octantibus est ad excessum in syzygiis, defectumque in quadraturis, ut numerorum semi-summa 11023 ad eorundem semi-differentiam 50. Unde cum tempus Lunæ in singulis orbis particulis æqualibus sit reciproce ut ipsius velocitas, erit tempus mediocre in octantibus ad excessum temporis in quadraturis, ac defectum in syzygiis, ab hac causâ oriundum, ut 11023 ad 50 quam proximè. (a) Pergendo autem a quadraturis ad syzygias, inuenio quod excessus momentorum areæ in locis singulis, supra momentum minimum in quadraturis, sit ut quadratum sinûs distantie Lunæ a quadraturis quam proximè; et propterea differentia inter momentum in loco quocunque et momentum mediocre in octantibus, est ut differentia inter quadratum sinûs distantie Lunæ a quadraturis et quadratum sinus graduum 45, seu semissem quadrati radii, et incrementum temporis in locis singulis inter octantes et quadraturas, et decrementum ejus inter octantes et syzygias, est in eadem ratione. Motus autem nodorum, quo tempore Luna percurrit singulas orbis particulas æquales, acceleratur vel retardatur in duplicatâ ratione temporis. (b) Est enim motus iste, dum Luna percurrit P M (cæteris paribus) ut M L, et M L est in duplicatâ ratione temporis. (c) Quare motus nodorum in syzygiis, eo tempore confectus quo Luna datas orbis particulas percurrit, diminuitur in duplicatâ ratione numeri 11073 ad numerum 11023; (d) estque decrementum ad motum reliquum ut 100 ad 10973, ad motum verò totum ut

(a) * Pergendo autem a quadraturis. Vide not. (f) Prop. XXVI. et locum ad quem refertur.

(b) * Est enim motus iste (cæteris paribus) ut M L, et M L est in duplicatâ ratione temporis, motus nodorum generatur per actionem vis solaris S I T quæ uniformis manere censetur dum describitur arcus P M, hinc crescit L M in duplicatâ ratione temporis Lem. X. Lib. I., expressit autem Newtonus motum nodorum fingendo in puncto ipso P, a Sole simul et semel eam actionem imprimi quæ toto tempore quo arcus P M describitur ab ipso exercita fuisset, et lineam L M esse spatium quod velocitate ita productâ ipso eo tempore quo arcus P M percurritur, describeretur, hinc itaque constat eam lineam fore in duplicatâ ratione temporis, (vid. not. 28. et 50. Lib. I.) hæc autem linea L M est proportionalis vero effectui actionis Solis (vid. not. (h) Prop. XXX. hujuscæ).

(c) * Quare motus nodorum. Momentum areæ in syzygiis sive velocitas Lunæ in syzygiis est ad velocitatem medicream in octantibus ut 11073 ad 11023 ergo tempus quo Luna æquales

arcus P M describit in syzygiis, est ad tempus quo eos arcus P M describere censebatur velocitate mediocri ut 11023 ad 11073, motus ergo nodorum in syzygiis fit minor quam adsumptus fuerat in ratione duplicatâ numerorum 11023 et 11073.

(d) * Estque decrementum ad motum reliquum ut 100 ad 10973, ad modum totum ut 100 ad 11073. Motus reliquus est ad motum totum ut $\frac{11023^2}{11073^2}$ ad $\frac{11073^2}{11073^2}$ sive ut $\frac{11073-50^2}{11073^2}$ ad $\frac{11073^2}{11073^2}$; sive priorem quantitatem ad quadratum evehendo secundum formulam vulgarem dignitatum ut $\frac{11073^2}{11073^2} - 2 \times 50 \times 11073 + \frac{50^2}{11073^2}$ ad $\frac{11073^2}{11073^2}$ negligatur terminus $\frac{50^2}{11073^2}$, cæterorum enim respectu evanescit, fiet motus reliquus ad motum ut $\frac{11073^2}{11073^2} - 2 \times 50 \times 11073$ ad $\frac{11073^2}{11073^2}$, et dividendo per 11073, ut 11073—2 × 50 ad 11073.

Est ergo differentia motûs reliqui et motus totius h. e. motûs decrementum ad motum totum, ut 2 × 50 sive 100 ad 11073, ideòque etiam est motûs decrementum ad motum reliquum ut 100 ad 10973.

100 ad 11073 quam proximè. (e) Decrementum autem in locis inter octantes et syzygias, et incrementum in locis inter octantes et quadraturas, est quam proximè ad hoc decrementum, ut motus totus in locis illis ad motum totum in syzygiis, et differentia inter quadratum sinûs distantiae Lunæ a quadraturâ et semissem quadrati radii ad semissem quadrati radii conjunctiv. (f) Unde si nodi in quadraturis versentur, et capiantur loca

(e) * *Decrementum inter octantes et syzygias et incrementum inter octantes et quadraturas est quam proximè, &c.* Resumptis iis quæ in Prop. XXVI. not. 112. sunt dicta, designet C P distantiam Lunæ a quadraturâ, linea I M exprimet

decrementum motus nodorum est ut motus nodorum qualis inventus fuerat, et differentia inter quadratum sinûs distantiae Lunæ a quadraturâ et semissem quadrati radii conjunctim: in syzygiis quadratum sinus distantiae Lunæ a quadra

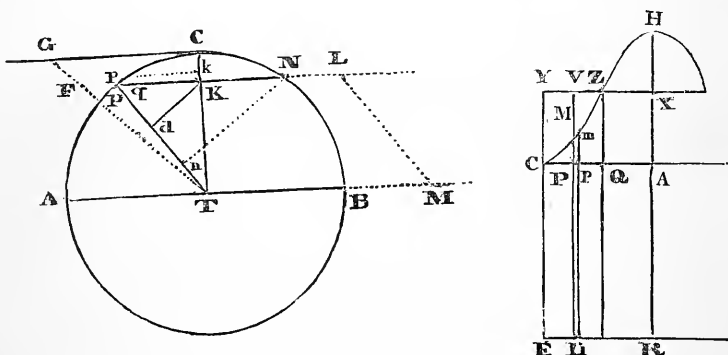

ejus velocitatem et I V exprimet velocitatem mediocrem, ideirco tempus quo describitur arcus P M hæc velocitate I M, est ad tempus quo velocitate medioceri I V describeretur, ut I V ad I M, ideoque motus nodorum verus foret ad eorum motum si Luna mediocri suâ velocitate ferretur ut $I V^2$ ad $I M^2$ sive ut $I V^2$ ad $I V + V M$ aut ut $I V^2$ ad $I V^2 + 2 I V \times V M + V M^2$ et neglectâ quantitate $V M^2$ divisisque terminis per I V ut I V ad I V + 2 V M; et convertendo, differentia motûs veri nodorum et motûs inventi, est ad motum inventum ut $\pm 2 V M$ ad I V $\pm 2 V M$, hinc illa differentia, sive incrementum aut decrementum motûs nodorum est semper æquale motui nodorum qualis inventus fuerat, ducto in 2 V M et diviso per I V $\pm 2 V M$, ideoque cum I V $\pm 2 V M$ pro constanti assumi possit quia 2 V M ferè evanescit respectu quantitatis I V, est illud incrementum aut decrementum ut motus nodorum qualis inventus fuerat et V M conjunctim; est verò V M differentia inter Z Q et P M, et sunt Z Q et M P ut quadrata sinuum arcuum C Q et C P, arcus verò C Q est 45 gr. ex demonstratis ad Prop. XCVI. et quadratum ejus sinus est semissem quadrati radii; C P verò est distantia Lunæ a quadraturâ; ergo, incrementum aut

tura est ipsum quadratum radii, unde differentia quadrati sinus distantiae Lunæ a quadraturâ et semissem quadrati radii, est in hoc casu ipse semissem quadrati radii, hinc erit decrementum aut incrementum motus nodorum in loco quovis ad decrementum ejus motus in syzygiis ut sunt motus nodorum iis in locis ad motum nodorum in syzygiis (quales citra hanc correctionem inventi fuerant,) et ut differentiae quadratorum sinuum distantiae Lunæ a quadraturâ et semissem quadrati radii ad eum semissem quadrati radii conjunctim. Q. e. o.

(f) * *Unde si nodi, &c.* Versentur nodi in quadraturis, capiantur loca F et E ab octante

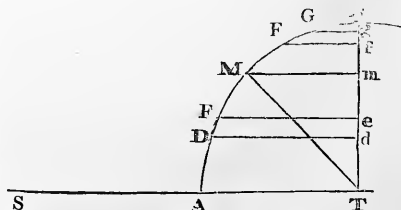

M hinc inde æqualiter distantia, et alia duo D et G a syzygiâ A et quadraturâ N distantia

duo æqualiter ab octante hinc inde distantia, et alia duo a syzygiâ et quadraturâ iisdem intervallis distantia, deque decrementis motuum in locis duobus inter syzygiam et octantem, subducantur incrementa motuum in locis reliquis duobus, quæ sunt inter octantem et quadraturam; decrementum reliquum æquale erit decremento in syzygiâ: uti rationem ineunti facilè constabit. (E) Proindeque decrementum mediocre, quod de nodorum motu mediocri subduci debet, est pars quarta decrementi in syzygia.

Intervallis D A, G N quæ æqualia sint inter se, et eadem ac intervalla M E, M F, sumantur decrementa motus nodorum in punctis E et D et ex summâ eorum decrementorum subducatur summa incrementorum in punctis G et F, et residuum erit ipsum decrementum in syzygia A.

Enim, per præcedentiâ, decrementa sive incrementa sunt ut motus totus nodorum et differentia quadrati sinus distantie Lunæ a quadraturâ et semissis radii conjunctim; est verò motus totus nodorum ut contentum sub sinus distantiarum Lunæ a quadraturâ, Lunæ a nodo, et nodi a Sole (per Prop. XXX.) sinus autem distantie nodi a Sole in hoc casu est ipse radius, estque constans pro omnibus incrementis decrementisque assumendis, distantia verò Lunæ a nodo eadem est ac distantia Lunæ a quadraturâ, cum nodi sint in quadraturis; ergo motus totus nodorum est ut quadratum sinus distantie Lunæ a quadraturâ, et decrementa sive incrementa sunt ut contentum sub quadrato sinus distantie Lunæ a quadraturâ et sub differentia ejusdem quadrati et semissis radii.

Dicatur itaque radius r , sinus arcus N G dicatur s . erit incrementum motus nodorum in G ut $ss \times \frac{1}{2} rr - ss$ sive $\frac{1}{2} r^2 s^2 - s^4$.

Ut obtineatur incrementum motus nodorum in F, observandum, quod siquidem arcus F M est æqualis arcui N G cujus sinus est s , et N F $\frac{1}{2} F M$ est æqualis octanti cujus sinus est $r \sqrt{\frac{1}{2}}$ et per principia trigonometrica, sinus arcus qui est differentia duorum arcuum quorum sinus sunt dati, est æqualis differentie factorum sinus majoris arcus per cosinum minoris et sinus minoris arcus per cosinum majoris, divisæ per radium, hinc sinus arcus F N est æqualis $\frac{r \sqrt{\frac{1}{2}} \times \sqrt{rr - ss} - sr \sqrt{\frac{1}{2}}}{r} = \sqrt{\frac{1}{2}} \times \sqrt{rr - ss} - s \sqrt{\frac{1}{2}}$, itaque incrementum nodorum in F erit $\frac{1}{2} \times rr - ss - s \sqrt{rr - ss} + \frac{ss}{2} \times \frac{1}{2} rr - \frac{1}{2} rr - ss + s \sqrt{rr - ss} - \frac{ss}{2}$ sive deletis terminis æqualibus et oppositis $\frac{1}{2} rr - s \sqrt{rr - ss} \times s \sqrt{rr - ss}$, et multiplicatione factâ $\frac{1}{2} r^2 s \sqrt{rr - ss} - r^2 s^2 + s^4$. Ideoque summa incrementorum in G et F est $\frac{1}{2} r^2 s \sqrt{rr - ss} - \frac{1}{2} r^2 s^2$.

Sinus autem in E et D sunt cosinus arcuum F et G, ergo quadratum sinus arcus N E est $rr - \frac{1}{2} \times rr - ss + s \sqrt{rr - ss} - \frac{1}{2} ss = \frac{1}{2} rr + s \sqrt{rr - ss}$; ideoque decrementum motus nodorum in E est $\frac{1}{2} rr + s \times \sqrt{rr - ss} \times (\frac{1}{2} rr + s \sqrt{rr - ss}) - \frac{1}{2} rr = \frac{1}{2} r^2 s \sqrt{rr - ss} + r^2 ss - s^4$.

Quadratum sinus arcus N D est $rr - ss$, ideoque decrementum motus nodorum in D est $rr - ss \times rr - ss - \frac{1}{2} rr = \frac{1}{2} r^4 - \frac{5}{2} r^2 s^2 + s^4$; sicque summa decrementorum est $\frac{1}{2} r^4 + \frac{1}{2} r^2 s \sqrt{rr - ss} - \frac{1}{2} r^2 s^2$.

Denique in ipsâ syzygiâ quadratum sinus arcus N D est rr ideoque decrementum motus nodorum in syzygia est $r^2 \times r^2 - \frac{1}{2} r^2 = \frac{1}{2} r^4$.

Si ergo ex summâ decrementorum quæ inventa est $\frac{1}{2} r^4 + \frac{1}{2} r^2 s \sqrt{rr - ss} - \frac{1}{2} r^2 s^2$ detrahatur summa incrementorum quæ inventa est $\frac{1}{2} r^2 s \sqrt{rr - ss} - \frac{1}{2} r^2 s^2$ decrementorum residuum est ipsum $\frac{1}{2} r^4$ quod decrementum motus nodorum in syzygia exprimet. Q. e. d.

(E) * Proindeque decrementum mediocre, &c. In toto arcu N A, puncta assumantur quàm proxima quotquot lubebit, quæ quaternatim sumantur, ita ut quatuor quæ simul assumuntur ita disponentur ut duo ab octante æqualiter distent hinc inde, et alia duo tantumdem a syzygiâ et quadraturâ distent; decrementum motus nodorum in duobus punctis quæ sunt inter syzygiam et octantem superat incrementum ejus motus in aliis duobus punctis quantitate æquali decremento in ipsâ syzygiâ; si itaque motus mediocris assumendus sit, id decrementum quadrifariam dividi debet, et de motu mediocri singula quarta pars detrahi debet, sic enim motus mediocris ille æquipollet motui vero peracto in illis quatuor punctis simul sumptis; ille decrementi excessus idem est pro quibusvis punctis ita quaternatim sumptis, itaque motus mediocris nodorum in omnibus punctis, adjectâ consideratione inæqualitatis motus Lunæ ex actione Solis ortæ, erit motus mediocris nodorum prius inventus, multatus quartâ parte illius decrementi.

Cum ergo ille excessus decrementorum super incrementa sit ipsum decrementum motus in syzygiâ seorsim consideratâ, et id decrementum in syzygiâ seorsim inventum sit, decrementum mediocre, quod de nodorum motu mediocri subduci debet, est pars quarta decrementi in syzygiâ.

Motus totus horarius nodorum in syzygiis, ubi Luna radio ad Terram ducto aream tempori proportionalem describere supponebatur, erat 32". 42". 7^{iv}. Et decrementum motûs nodorum, quo tempore Luna jam velocior describit idem spatium, diximus esse ad hunc motum ut 100 ad 11073; ideóque decrementum illud est 17". 43^{iv}. 11^v. cujus pars quarta 4". 25^{iv}. 48^v. motui horario mediocri superius invento 16". 21". 3^v. 30^v. subducta, relinquit 16". 16". 37^{iv}. 42^v. motum mediocrem horarium correctum.

(^h) Si nodi versantur extra quadraturas, et spectentur loca bina a syzygiis hinc inde æqualiter distantia, summa motuum nodorum, ubi Luna versatur in his locis, erit ad summam motuum, ubi Luna in iisdem locis et nodi in quadraturis versantur, ut A Z qu. ad A T qu. (¹) Et decremента motuum, a causis jam expositis oriunda, erunt ad invicem ut ipsi motus, ideóque motus reliqui erunt ad invicem ut A Z qu. ad A T qu. et motus mediocres ut motus reliqui. Est itaque motus mediocris horarius

(^h) * Si nodi versantur extra quadraturas putâ in locis n et spectentur loca bina a et d a syzygiâ A hinc inde distantia, erit motus nodorum in loco a ut elementum a c e r et quadratum lineæ A Z conjunctim (Cor. 1. Prop. XXX.); similiter motus nodorum in loco d erit ut elementum m t g d et quadratum lineæ A Z conjunctim; si verò nodi versentur in quadraturis, erit (ibid.)

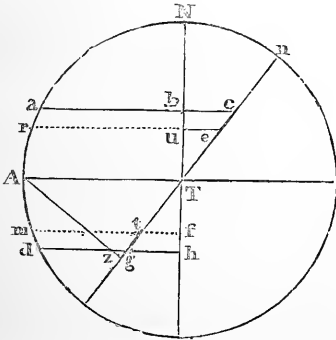

summa motuum in binis locis a et d ut a b u r + m f h d vel 2 a b r u et quadratum radii A T conjunctim; sed ob æqualia intervalla T b, T h summa arearum a c e r + m t g d = 2 a b r u. Quare summa motuum nodorum ubi Luna versatur in locis a, d nodis existentibus extra quadraturas, erit ad summam motuum ubi Luna in iisdem locis et nodi in quadraturis versantur ut 2 a b r u X A Z² ad 2 a b r u X A T² hoc est ut A Z² ad A T².

(¹) * Et decremента motuum in loco a quando

nodi sunt extra quadraturas, et quando nodi sunt in quadraturis, sunt ut ipsi motus; nam cùm arcus a r in utroque casu æquali tempore percurratur, differentia ejus temporis a tempore mediocri utrinque eadem erit; ac per consequens error nodi, a loco in quo eo tempore mediocri procedere debuisset, est ut ejus motus horarius in eo loco; ergo decrementum motûs nodi in a ubi nodi sunt in quadraturis est ad decrementum motûs in a cùm nodi extra quadraturas versantur, ut a b u r X A T² ad a c e r X A Z², et pariter decrementum motûs nodi in d ubi nodi sunt in quadraturis, est ad decrementum motûs in d cùm nodi sunt extra quadraturas, ut m f h d X A T² ad m t g d X A Z², decremента autem motûs in a et d æqualia sunt quando nodi sunt in quadraturis, ob æquales distantias a syzygiâ, et m f h d = a b u r; hinc decrementum motûs in a cùm nodi extra quadraturas versantur, est ad a c e r X A Z² ut decrementum motûs in d cùm nodi extra quadraturas versantur, est ad m t g d X A Z², et etiam ut decrementum in a, aut d cùm nodi sunt in quadraturis ad a b u r X A T²; ergo summa decremendorum in a et d cùm nodi sunt extra quadraturas, est ad (a c e r + m t g d) X A Z² ut summa decremendorum in a et d cùm nodi sunt in quadraturis ad 2 a b u r X A T², sed a c e r + m t g d = 2 a b u r per notam præcedentem, ergo, summa decremendorum in binis locis a syzygiis hinc inde æqualiter distantibus, cùm nodi sunt extra quadraturas, est ad summam decremendorum in iisdem locis cùm nodi sunt in syzygiis, ut A Z² ad A T², cùm ergo summæ motuum ipsorum in eâ sint ratione, reliqui motus erunt in eâ ipsâ ratione, ideóque et motus mediocres; est itaque, &c.

correctus, in dato quocunque nodorum situ, ad $16''.$ $16'''.$ $37^{iv}.$ $42^v.$ ut $A'Z$ qu. ad AT qu.; id est, ut quadratum sinûs distantiae nodorum a syzygiis ad quadratum radii.

PROPOSITIO XXXII. PROBLEMA XIII.

Invenire motum medium nodorum Lunæ.

Motus mediûs annuus est summa motuum omnium horariorum mediocrium in anno. Concipe nodum versari in N , et singulis horis completis retrahi in locum suum priorem, ut non obstante motu suo proprio, datum semper servet situm ad stellas fixas. Interea verò Solem S , per motum

Terræ, progredi a nodo, et cursum annum apparentem uniformiter complere. Sit autem Aa arcus datus quàm minimus, quem recta TS ad Solem semper ducta, intersectione sui et circuli NA , dato tempore quàm minimo describit: et motus horarius mediocris (per jam ostensa) erit ut AZq , id est (ob ^(l)) proportionales AZ , ZY) ut rectangulum sub AZ et ZY , hoc est, ut area AZY .

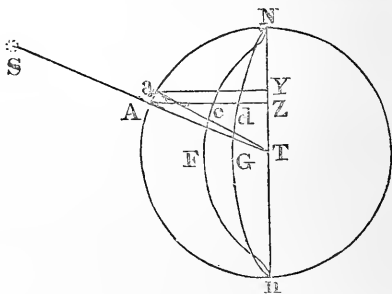

Et summa omnium horariorum motuum mediocrium ab initio, ut summa omnium arearum a YZA , id est, ut area NAZ . ^(m) Est autem maxima AZY aequalis rectangulo sub arcu Aa et radio circuli; et propterea summa omnium rectangulorum in circulo toto ad summam totidem maximorum, ut area circuli totius ad rectangulum sub circumferentiâ totâ et radio, id est, ut 1 ad 2. Motus autem horarius, rectangulo maximo respondens, ⁽ⁿ⁾ erat $16''.$ $16'''.$ $37^{iv}.$ $42^v.$ Et hic motus, anno toto sidereo dierum 365. hor. 6. min. 9. fit $39^{gr}.$ $38'.$ $7''.$ $50'''.$ Ideoque hujus dimidium $19^{gr}.$ $49'.$ $3''.$ $55'''.$ est motus mediûs nodorum, circulo toti respondens. Et motus

(^l) * Ob proportionales AZ , ZY , est enim $TA : Aa :: AZ : ZY$, ideoque ob constantes TA et Aa , quantitates AZ , ZY ubique eandem habent inter se rationem; ducatur utraque in AZ facta $AZ \times AZ$, et $ZY \times AZ$ datam rationem ubique habebunt, erit itaque AZq ut rectangulum sub AZ et ZY .

(^m) * Est autem maxima AZY , &c. Nam quando TA est perpendicularis in NN , AZ

evadit TA , et ZY evadit æqualis Aa , sicque $AZY = AT \times Aa$, in omnibus autem aliis punctis TA est major quàm AZ ; et Aa major quàm ZY , maxima itaque AZY a est æqualis rectangulo sub arcu Aa et radio circuli.

(ⁿ) * Erat $16''.$ $16'''.$ $37^{iv}.$ $42^v.$; is enim erat motus horarius mediocris cum nodi erant in quadraturis, per Prop. præced. ideoque in hac Prop. cum SA est perpendicularis in NN .

nodorum, quo tempore Sol pergit ab N ad A est ad $19^{\text{gr.}} 49'. 3''. 55'''$. ut area N A Z ad circulum totum.

Hæc ita se habent ex hypothesi, quod nodus horis singulis in locum priorem retrahitur, sic ut Sol anno toto completo ad nodum eundem redeat a quo sub initio digressus fuerat. Verùm per motum nodi fit ut Sol citius ad nodum revertatur, et computanda jam est abbreviatio temporis. (°) Cùm Sol anno toto conficiat 360 gradus, et nodus motu maximo eodem tempore conficeret $39^{\text{gr.}} 38'. 7''. 50'''$, seu 39,6355 gradus; et motus mediocris nodi in loco quovis N sit ad ipsius motum medio-

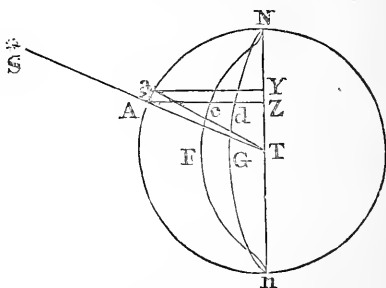

crem in quadraturis suis, ut A Z q ad A T q: erit motus Solis ad motum nodi in N, ut 360 A T q ad 39,6355 A Z q; id est, ut 9,0827646 A T q ad A Z q. Unde si circuli totius circumferentia N A n dividatur in particulas æquales A a, tempus quo Sol percurrat particulam A a, si circulus quiesceret, erit ad tempus quo percurrit eandem particulam, si circulus unâ cum nodis circa centrum T revolvatur, reciprocè ut $9,0827646 \times A T q$ ad $9,0827646 A T q + A Z q$. Nam tempus est reciprocè ut velocitas quâ particula percurritur, et hæc velocitas est summa velocitatum Solis et nodi. Igitur si tempus, quo Sol sine motu nodi percurreret arcum N A, exponatur per sectorem N T A, et particula temporis quo percurreret arcum quàm minimum A a, exponantur per sectoris particulam A T a; et (perpendiculari a Y in N n demisso) si in A Z capiatur d Z, ejus longitudinis (P) ut sit rectangulum d Z in Z Y ad sectoris particulam A T a ut A Z q ad $9,0827646 A T q + A Z q$, id est, ut sit d Z ad

(°) * Cùm Sol, &c. Velocitas Solis est ad velocitatem nodi cùm nodi sunt in quadraturis, ut 360^{d} , quæ est via Solis toto anno ad $39. 38'. 7''. 50'''$, seu 39,6355. gradus quos nodus toto anno conficeret, si toto anno maximâ suâ celeritate moveretur; velocitas nodi, cùm nodi sunt in quadraturis, est ad nodi velocitatem cùm nodi distant a Sole arcu A N ut A T q ad A Z q per Prop. præced. ergo ex æquo et compositis rationibus, velocitas Solis est ad velocitatem nodi cùm nodi distant a Sole arcu A N ut $360 A T q$ ad $39.6355 A Z q$; id est, dividendo 360 per 39.6355 ut $9.0827667 A T q$ ad A Z q. Sed dividendo 360 per $39^{\text{gr.}} 38'. 7''. 50'''$, prodit numerus 9.0827646 loco hujusce 9.0827667 collocandus.

(P) * Ut sit rectangulum d Z in Z Y ad sectoris particulam A T a. Sectoris particula A T a est semper æqualis dimidio rectanguli A T in A a, est verò Z Y ad A a ut A Z ad A T, ducantur antecedentes in d Z et consequentes in $\frac{1}{2} A T$ erit rectangulum d Z in Z Y ad $\frac{1}{2} A T \times A a$ sive ad sectoris particulam A T a ut d Z in A Z ad $\frac{1}{2} A T q$ sive ut d Z in $2 A Z$ ad A T q, sed sumitur esse d Z in Z Y ad A T a ut A Z q ad $9.0827646 A T q + A Z q$ ergo etiam d Z in $2 A Z$ est ad A T q ut A Z q ad $9.0827646 A T q + A Z q$ et vicissim d Z in $2 A Z$ est ad A Z q ut A T q ad $9.0827646 \times A T q + A Z q$ et dividendo duos priores terminos per $2 A Z$ est d Z ad $\frac{1}{2} A Z$ ut A T q ad $9.0827646 A T q + A Z q$.

$\frac{1}{2}$ A Z ut A T q ad 9,0827646 A T q + A Z q; ⁽⁹⁾ rectangulum d Z in Z Y designabit decrementum temporis ex motu nodi oriundum, tempore toto quo arcus A a percurritur. (r) Et si punctum d tangit curvam

⁽⁹⁾ * Rectangulum d Z in Z Y designabit decrementum temporis ex motu nodi oriundum; nam, ex superioribus, tempus quo Sol percurrit arcum A a sine motu nodi, est ad tempus quo Sol a nodo discedet eo arcu A a si (ipse nodus moveatur) ut 9.0827646 A T q + A Z q ad 9.0827646 A T q;

eorum temporum est ad prius tempus ut A Z q ad 9.0827646 A T q + A Z q, sed, ex hypothese, sectoris particula A T a designat prius tempus, ea ergo quantitas d Z X Z Y quæ est ad A T a ut A Z q ad 9.0827646 A T q + A Z q exprimit decrementum temporis ex motu nodi oriundum.

(r) * Et si punctum d tangit curvam N d G n. Numerus 560 designetur per a, numerus 59,6555 dicatur b, ideoque 9.0827646 sit $\frac{a}{b}$, A T dicatur r, et A Z, y, eritque d Z = $\frac{\frac{1}{2} r^2 y}{\frac{a}{b} r^2 + y^2}$
 = $\frac{\frac{1}{2} b r^2 y}{a r^2 + b y^2}$ et in puncto T ubi A Z evadit A T sive ubi fit y = r est d Z = $\frac{\frac{1}{2} b r}{a + b} = \frac{r}{20.1655292}$; ita ut d Z ad vicesimam radii partem nusquam assurgat.

Est autem ex naturâ circuli T Z = $\sqrt{r r - y y}$, et T Z ad A Z ut fluxio ordinatæ A Z ad Z Y, ideoque Z Y = $\frac{y dy}{\sqrt{r r - y y}}$, hinc elementum d Z X Z Y = $\frac{\frac{1}{2} b r^2 y^2 dy}{(a r^2 + b y^2) \sqrt{r r - y y}}$
 et elementum segmenti N A Z est $\frac{y^2 dy}{\sqrt{r r - y y}}$.

Est verò $\sqrt{r r - y y}$ æqualis seriei $r - \frac{y^2}{2r} - \frac{y^4}{8r^3} - \frac{y^6}{16r^5} - \frac{5y^8}{128r^7} - \frac{7y^{10}}{256r^9}$, &c.
 et $\frac{y^2}{\sqrt{r r - y y}}$ æqualis seriei $\frac{y^2}{r} + \frac{y^4}{2r^3} + \frac{3y^6}{8r^5} + \frac{5y^8}{16r^7} + \frac{35y^{10}}{128r^9} + \frac{65y^{12}}{256r^{11}}$, &c.
 quæ series parùm convergit quando y accedit ad valorem r, unde prudenter est adhibenda.

Multiplicetur verò hæc series per d y et fiat integratio, obtinetur sequens series quæ exprimit segmentum N A Z, $\frac{y^3}{3r} + \frac{y^5}{10r^3} + \frac{5y^7}{56r^5} + \frac{5y^9}{144r^7} + \frac{35y^{11}}{1408r^9}$, &c.
 quæ series parùm convergit quando y = r sed tunc segmentum N A Z est quadrans circuli qui per alias commodiores approximationes obtinetur.

Dividatur $\frac{1}{2} b r^2$ per $a r^2 + b y^2$, fit series $\frac{b}{2a} \times (1 - \frac{b y^2}{a r^2} + \frac{b^2 y^4}{a^2 r^4} - \frac{b^3 y^6}{a^3 r^6} + \frac{b^4 y^8}{a^4 r^8}$, &c.)
 quæ plurimum convergit propter dignitates crescentes fractionis $\frac{b}{a}$ quæ est circiter $\frac{1}{9}$.

Multiplicetur itaque per hanc seriem, series $\frac{y^2}{\sqrt{r r - y y}}$ superius inventa et obtinebitur hæc series $\frac{b}{2a} \times \frac{y^2}{r} + \frac{y^4}{2r^3} + \frac{3y^6}{8r^5} + \frac{5y^8}{16r^7} + \frac{35y^{10}}{128r^9} + \frac{63y^{12}}{256r^{11}}$, &c.
 - $\frac{b^2}{2a^2} \times \frac{y^4}{r^3} + \frac{y^6}{2r^5} + \frac{3y^8}{8r^7} + \frac{5y^{10}}{16r^9} + \frac{35y^{12}}{128r^{11}}$, &c.
 + $\frac{b^3}{2a^3} \times \frac{y^6}{r^5} + \frac{y^8}{2r^7} + \frac{3y^{10}}{8r^9} + \frac{5y^{12}}{16r^{11}}$, &c.
 - $\frac{b^4}{2a^4} \times \frac{y^8}{r^7} + \frac{y^{10}}{2r^9} + \frac{3y^{12}}{8r^{11}}$, &c.

et multiplicetur hæc series per d y et integretur, fiet series quæ exhibebit valorem aræ N d Z

N d G n, area curvilinea N d Z erit decrementum totum, quo tempore arcus totus N A percurritur; et propterea excessus sectoris N A T supra aream N d Z erit tempus illud totum. Et quoniam motus nodi tempore

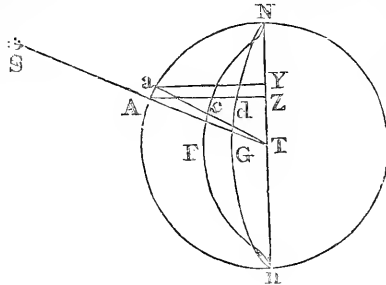

$$\begin{aligned}
 & \frac{b}{2a} \times \frac{y^3}{3r} + \frac{y^5}{10r^3} + \frac{3y^7}{56r^5} + \frac{5y^9}{144r^7} + \frac{35y^{11}}{1408r^9} + \frac{63y^{13}}{5508r^{11}}, \&c. \\
 & - \frac{b^2}{2a^2} \times \frac{y^5}{5r^3} + \frac{y^7}{14r^5} + \frac{3y^9}{72r^7} + \frac{5y^{11}}{176r^9} + \frac{35y^{13}}{1664r^{11}} \\
 & + \frac{b^3}{2a^3} \times \frac{y^7}{7r^5} + \frac{y^9}{18r^7} + \frac{3y^{11}}{88r^9} + \frac{5y^{13}}{208r^{13}} \\
 & - \frac{b^4}{2a^4} \times \frac{y^9}{9r^7} + \frac{y^{11}}{22r^9} + \frac{3y^{13}}{104r^{11}}
 \end{aligned}$$

Termini variables primæ lineæ hujusce seriei, seriem ipsam illam constituunt quæ est valor segmenti N A Z, ejus itaque primæ lineæ valor est $\frac{b}{2a}$ N A Z.

Si dividantur omnes termini secundæ lineæ per $\frac{y^2}{r^2}$, observabitur quotientes hanc habere relationem ad terminos correspondentes primæ lineæ, ut, si exponens litteræ y in termino quovis primæ lineæ dicatur ϵ , quantitas eadem quæ in primâ lineâ dividitur per ϵ , in secundâ lineâ dividatur per $\epsilon + 2$; sic termino primo secundæ lineæ diviso per $\frac{y^2}{r^2}$ ut evadat $\frac{y^3}{5r}$, quantitas communis $\frac{y^3}{r}$ in primâ lineâ dividitur per 3, in secundâ per 5, sicque in omnibus terminis utriusque lineæ, ut facile constabit ex ipsâ origine istius seriei, et integrationis lege; hinc si ad communem denominatorem reducantur termini utriusque lineæ, ducendus erit numerator primæ lineæ in $\epsilon + 2$, numerator secundæ in ϵ , et denominator communis erit $\epsilon \times \epsilon + 2$; quare subductis terminis secundæ lineæ a terminis primæ differentia exprimitur per terminos primæ seriei ductos in $\frac{2}{\epsilon + 2}$ quod seriei convergentiam plurimum augebit; ideóque termini variables secundæ lineæ erunt $\frac{y^2}{r^2} \times$

$$\text{N A Z} - \frac{y^2}{r^2} \times \left(\frac{2y^3}{15r} + \frac{2y^5}{70r^3} + \frac{6y^7}{504r^5} + \frac{10y^9}{1504r^7}, \&c. \right) \text{ dicatur ad brevitatem series horum terminorum D et valor verus istius secundæ lineæ est } - \frac{b^2 y^2}{2a^2 r^2} \text{ N A Z} + \frac{b^2 y^2}{2a^2 r^2} \times \text{D.}$$

Simili ratiocinio, ut referantur termini variables tertie lineæ ad secundam, dividantur omnes termini tertie lineæ per $\frac{y^2}{r^2}$, et si dicantur y exponentes terminorum, differentia terminorum secundæ et tertie lineæ exprimitur per terminos secundæ seriei ductos in $\frac{2}{y + 2}$, ideóque termini variables tertie lineæ erunt $\frac{y^4}{r^4} \times \text{N A Z} - \frac{y^4}{r^4} \times \text{D} - \frac{y^2}{r^2} \times \left(\frac{2y^5}{55r^3} + \frac{2y^7}{126r^5} + \frac{6y^9}{792r^7}, \&c. \right)$ dicatur

$$\text{E series horum terminorum et valor verus tertie lineæ erit } + \frac{b^3 y^4}{2a^3 r^4} \times \text{N A Z} - \frac{b^3 y^4}{2a^3 r^4} \times \text{D} - \frac{b^3 y^2}{2a^2 r^2} \text{ E ex quibus facile intelligitur valorem arcæ N d Z exprimi posse hac ratione}$$

minore minor est in ratione temporis, debet etiam area A a Y Z diminui in eadem ratione. Id quod fiet si capiatur in A Z longitudo e Z, quæ sit ad longitudinem A Z ut A Z q ad 9,08276 A T q + A Z q. (*) Sic enim rectangulum e Z in Z Y erit ad aream A Z Y a ut decrementum temporis, quo arcus A a percurritur, ad tempus totum quo percurreretur, si nodus quiesceret: et propterea rectangulum illud respondebit decremento motus nodi. Et si punctum e tangat curvam N e F n, area tota N e Z, quæ summa est omnium decrementorum, respondebit decremento toti, quo tempore arcus A N percurritur; et area reliqua N A e respondebit motui reliquo, qui verus est nodi motus, quo tempore arcus totus N A per Solis et nodi conjunctos motus percurritur. (†) Jam verò area

$$\begin{aligned} & \frac{b}{2a} \times N A Z. \\ & - \frac{b^2 y^2}{2a^2 r^2} \times N A Z + \frac{b^2 y^2}{2a^2 r^2} D \\ & + \frac{b^3 y^4}{2a^3 r^4} \times N A Z - \frac{b^3 y^2}{2a^3 r^4} D - \frac{b^3 y^2}{2a^3 r^2} E \\ & - \frac{b^4 y^6}{2a^4 r^6} \times N A Z + \frac{b^4 y^6}{2a^4 r^6} D + \frac{b^4 y^4}{2a^4 r^4} E + \frac{b^4 y^2}{2a^4 y^2} F, \&c. \end{aligned}$$

Unde summæ coefficientium quantitatum N A Z, D, E, F, &c. qui progressionem geometricas formant juxta regulas vulgares obtineri possunt, ideòque tandem area N d Z est $\frac{\frac{1}{2} b r^2}{a r^2 + b y^2} \times N A Z + \frac{\frac{1}{2} b^2 y^2}{a^2 r^2 + a b y^2} D - \frac{\frac{1}{2} b^3 y^2}{a^3 r^2 + a^2 b y^2} E + \frac{\frac{1}{2} b^4 y^2}{a^4 r^4 + a^3 b y^2} F, \&c.$

Cor. 1. Primus terminus seriei quæ exprimitur per D est $\frac{2}{3}$ primi termini seriei quæ exprimit segmentum N A Z, et reliqui termini seriei D sunt minores respectu reliquorum terminorum seriei quæ exprimit id segmentum, ergo D minor est quam $\frac{2}{3}$ N A Z, et pariter E minor est quam $\frac{3}{7} \frac{y^2}{r^2} D$, et F minor quam $\frac{5}{9} \frac{y^2}{r^2}$, &c. hinc valor

N d Z major esse nequit quantitate $\frac{\frac{1}{2} b r^2}{a r^2 + b y^2} \times N A Z + \frac{\frac{1}{3} b^2 y^2}{a^2 r^2 + a b y^2} N A Z = \frac{b N A Z}{a r^2 + b y^2} \times \frac{1}{2} r^2 + \frac{b}{5a} y^2$ nec minor esse potest quantitate $\frac{b N A Z}{a r^2 + b y^2} \times \frac{1}{2} r^2$.

Cor. 2. Hinc ubi r = y et N A Z est quadrans circuli valor areæ N d Z major non est quantitate N A Z $\times \frac{b}{a+b} \times \frac{1}{2} + \frac{b}{5a}$, nec minor quam N A Z $\times \frac{b}{a+b} \times \frac{1}{2}$; sive major non est quadrantis portione $\frac{1}{20.1655292} + \frac{1}{457.8068865}$ sive quadrantis $\frac{1}{19.3147492}$ nec minor quadrantis portione $\frac{1}{20.1655292}$.

Cor. 3. In casibus in quibus y est quam minima, ita ut a r^2 + b y^2 pro a r^2 sumi possit, valor $\frac{b N A Z}{a r^2} \times \frac{1}{2} r^2$ ad verum valorem satis accedet, fietque valor areæ N d Z = $\frac{1}{18.1655292}$ segmenti N A Z, unde habentur velut limites valoris areæ N d Z in variis punctis curvæ.

(*) * Sic enim rectangulum e Z in Z Y erit ad aream A Z Y a, &c. Ex præcedentibus, area A Z Y a motum nodorum mediocrem exprimit posito Solem sine motu nodi percurrere arcum A a, si itaque cæteris manentibus celerius percurratur is arcus, motus nodorum sive spatium a nodis percursum minus erit, prout tempus erit brevius; cum ergo tempus quo Sol percurrit A a sine motu nodi, sit ad tempus quo percurreretur A a posito motu nodi ut 9.0827646 A T q + A Z q ad 9.0827646 A T q si fiat A Z ad A e in eâ ratione, et utrumque ducatur in Z Y, erunt areæ A Z \times Z Y, ad A e \times Z Y ut motus nodorum in hypothesi priori ad eorum verum motum; et convertendo erit e Z \times Z Y ad A Z \times Z Y ut differentia motuum ad motum priorem, sive ut A Z q ad 9.0827646 A T q + A Z q.

(†) 116. * Jam verò area semi-circuli est ad aream N e F n. Commodius calculi ducentur si prius quæramus aream N A n e N inter semi-peripheriam N A n et curvam N e n contentam, quam detrahemus ex semi-circuli area; tumque

semi-circuli est ad aream figuræ N e F n, per methodum serierum infinitarum quæsitum, ut 793 ad 60 quamproximè. Motus autem qui respondet circulo toti, erat 19^{gr}. 49'. 3". 55''' . et propterea motus, qui figuræ N e F n duplicatæ respondet, est 1^{gr}. 29'. 58". 2''' . Qui de motu priore subductus relinquit 18^{gr}. 19'. 5". 53''' . motum totum

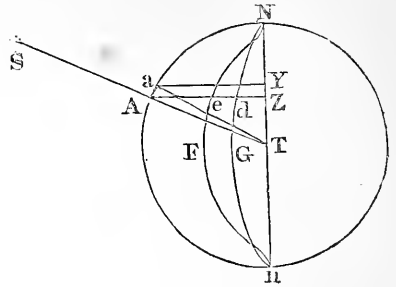

residuum erit area N e F n, quàm cum semi-circuli areâ conferre licebit.

Sit ergo ut prius $360^\circ = a, 39^\circ.6355 = b, A T = r \text{ et } A T = r \text{ et } A Z = y$; erit ex notâ præcedenti $9.0827646 A T q + A Z q$ (sive $\frac{ar^2}{b} + y^2$ ad $9.0827646 A T q$ sive $\frac{ar^2}{b}$)

ut AZ (sive y) ad A e quod erit itaque $\frac{ar^2 y}{ar^2 + by^2}$;

est verò $Z Y = \frac{y dy}{\sqrt{rr - yy}}$; hinc elementum areæ a A e est $\frac{\sqrt{rr - yy}}{ar^2 + by^2} dy$ sed elementum areæ curvæ N d G n notâ superiore $\frac{1}{2} br^2 y^2 dy$

115. inventum erat $(ar^2 + by^2) \sqrt{rr - yy}$ ergo elementum areæ curvilineæ N A n F N est ad elementum areæ N d G n in ratione datâ a ad $\frac{1}{2} b$; unde si valor hujus areæ N d G n in notâ (*) inventus per $\frac{1}{2}$ dividatur, et multiplicetur per a, habebitur valor areæ N A n F N qui itaque prodibit $\frac{ar^2}{ar^2 + by^2} NAZ + \frac{by^2}{ar^2 + by^2} \times D - \frac{b^2 y^2}{a^2 r^2 + bay^2} E + \frac{b^3 y^2}{a^3 r^2 + a^2 by^2} F$,

Tollatur verò hæc area ex segmento N A Z, sive ex $\frac{ar^2 + by^2}{ar^2 + by^2} NAZ$ residuum erit $\frac{by^2}{ar^2 + by^2} \times NAZ - \frac{by^2}{ar^2 + by^2} D + \frac{b^2 y^2}{a^2 r^2 + bay^2} \times E - \frac{b^3 y^2}{a^3 r^2 + a^2 by^2} F$, &c. idque residuum est area quæsita N e Z, quod brevius expressum fit $\frac{by^2}{ar^2 + by^2} \times (NAZ - D + \frac{b}{a} E - \frac{b^2}{a^2} F, \&c.)$

Jam autem ut habeatur ratio semi-circuli ad aream N e F N, sive, quod idem est, quadrantis circuli ad N F T ejus areæ N e F n dimidium; dicatur c quadrans peripheriæ ejus radius est r; sitque m ad n ut c est ad r; valor quadrantis est

$\frac{rc}{2}$, et cùm N A Z est quadrans, tum $y = r$

ergo valor dimidii areæ N e F n est $\frac{b}{a + b}$

$\times \frac{rc}{2} - D + \frac{b}{a} E - \frac{b^2}{a^2} F + \frac{b^3}{a^3} G, \&c.$

ex iis autem quæ in notâ (*) dicta sunt, valor D (ponendo r loco y) est

$r^2 \times (\frac{2}{15} + \frac{2}{70} + \frac{6}{504} + \frac{10}{1584} + \frac{70}{18304})$;

qui termini ad decimales reducti faciunt .184 r². Omittantur reliqui termini quantitatis D ut et quantitates E, F de quâ omissione postea dicemus,

et quoniam est $r = \frac{nc}{m}$ ideòque $r^2 = \frac{nrc}{m} =$

$\frac{2n}{m} \times \frac{rc}{2}$. Valor areæ evadit $\frac{b}{a + b} \times (\frac{rc}{2} - \frac{rc}{2} \times \frac{2n}{m}$

$\times .184)$ qui valor est ad valorem quadrantis $\frac{rc}{2}$, ut $\frac{b}{a + b} \times (1 - \frac{2n}{m} \times .184)$ ad 1, substitu-

endo autem loco b et a eorum valores, est $\frac{b}{a + b}$

$= .099$; et ex naturâ circuli est 2 n ad m, sive diameter ad quartam peripheriæ partem ut 1.274

ad 1 ideòque $\frac{2n}{m} \times .184 = 1.27 \times .184 = .23$,

quod deductum ex unitate relinquit .766; quod tandem ductum in $\frac{b}{a + b}$ sive .099 efficit .0758

qui valor est ad 1; ut area quæsita ad quadrantem; manebit eadem ratio si uterque terminus per 793 ducatur, sed .0758 in 793 efficit 60. 10. Ergo est area quæsita N e F n ad semi-circulum ut 60. proxime ad 795. Q. e. i.

Omissimus terminos seriei D præter quinque priores, et terminos serierum E, F, &c. facile enim deprehenditur ex Corollariis notæ (*) ultimos illos terminos seriei D, prope æquales fieri

terminis seriei E ductæ in $\frac{a}{b}$ qui termini negativi sunt, sicque mutuò destrui, reliquæ verò series cùm per dignitates fractionis $\frac{b}{a}$ ducantur,

brevi evanescent, ut quidem exploravimus calculo ad plures terminos producto.

nodi respectu fixarum inter sui ipsius conjunctiones cum Sole; et hic motus de Solis motu annuo graduum 360 subductus, relinquit 341^{gr.} 40'. 54". 7". motum Solis inter easdem conjunctiones. Iste autem motus est ad motum annum 360^{gr.} ut nodi motus jam inventus 18^{gr.} 19'. 5". 53". ad ipsius motum annum, qui propterea erit 19^{gr.} 18'. 1". 23". Hic est motus medius nodorum in anno sidereo. ^(u) Idem per tabulas astronomicas est 19^{gr.} 21'. 21". 50". Differentia minor est parte trecentessimâ motûs totius, et ab orbis lunaris eccentricitate et inclinatione ad planum eclipticæ oriri videtur. Per eccentricitatem orbis motus nodorum nimis acceleratur, et per ejus inclinationem vicissim retardatur aliquantulum, et ad justam velocitatem reducitur.

PROPOSITIO XXXIII. PROBLEMA XIV.

Invenire motum verum nodorum Lunæ.

In tempore quod est ut area N T A — N d Z, motus iste est ut area N A e, et inde datur. ^(x) Verùm ob nimiam calculi difficultatem, præstat

^(u) * *Idem per tabulas astronomicas.* Cassinus ex antiquis observationibus nodorum motum determinat in anno communi 19^o. 19'. 45". quibus additis 49". pro motu nodi per 6^h. 10'. 54". quibus annus sidereus excedit annum commune, motus ergo nodorum in anno sidereo est 19^o. 20'. 34"., ita ut exigua duntaxat quantitate differat motus nodorum per calculum inventus, ab eo qui ex observationibus deducitur, et is dissensus est adeo parvus, ut neutiquam turbet argumentum quo confirmetur Newtoniana theoria ex calculo motûs nodorum cum observationibus collato; imò dissensus istius causas ex orbis Lunæ excentricitate et inclinatione fluere indicat Newtonus, sed hæc hujus non sunt loci.

^(x) 117. * *Verùm ob nimiam calculi difficultatem.* Satis liquet maximam futuram calculi difficultatem ex ipsis seriebus in notis 115. et 116. adhibitis, quæ cum parum convergant, regressum non tantùm difficilem, sed etiam parùm tutum habent; hinc alia artificia commodiora adhibet Newtonus, quæ ut intelligantur, duas hypotheses assumere liceat quibus pedetentim ad ipsam constructionem Newtonianam deveniemus.

Prior ergo hypothesis ea sit quam in Prop. XXXII. fingit Newtonus, singulis horis retrahi nodum in locum suum priorem, ut non obstante motu suo proprio datum servet situm ad fixas; interea verò Solem progredi a nodo: eâ quippe in hypothesi, ex Prop. XXXII. tota area circuli representat totum nodorum motum integro anno sidereo, ideòque sectores N A T representabunt motum medium eo tempore quo Sol discedit a nodo arcu N A et segmenta N A Z representa-

bunt motum verum eo ipso tempore, ideòque triangulum A T Z representabit differentiam motûs mediæ a motu vero, quæ debet subtrahi a motu medio ut verus motus habeatur in primo quadrante, et tertio ut ex ipsâ figurâ liquet; addi autem in secundo et quarto: cum itaque tota area circuli sive factum totius peripheriæ in $\frac{1}{2} r$, designet totum motum nodorum durante anno sidereo, representabit A T Z eam æquationem, quæ æquatio cum A Z sit y et T Z = $\sqrt{rr - yy}$ est $\frac{1}{2} y \sqrt{rr - yy}$: dividatur ergo tam circuli valor quàm areæ A T Z valor per $\frac{1}{2} r$, erit peripheria tota ad $\frac{y \sqrt{rr - yy}}{r}$ ut totus motus no-

di anno sidereo ad æquationem quæsitam, sive primum consequentem duplicando et secundi antecedentis dimidium sumendo, quod proportionem non turbat, erit peripheria tota ad $\frac{2y \sqrt{rr - yy}}{r}$, ut motus semestris nodi ad æ-

quationem quæsitam: sed ex principiis trigonometricis, sinus ejus arcûs qui foret duplus arcûs N A cujus sinus est y foret $\frac{2y \sqrt{rr - yy}}{r}$;

ergo si describatur circulus radio quocumque C B, et sumatur arcus B F duplus, arcus N A, hoc est duplus distantie Solis a nodo (quæ distantia per motus medios Solis et nodi haberi potest) erit peripheria tota ad F H sinum ejus arcûs B F ut motus semestris nodi ad æquationem quæsitam; ideo producatur D C B in A, ita ut radius A D sit ad radium C D ut periphe-

sequentem Problematis constructionem adhibere. Centro C, intervallo quovis C D, describatur circulus B E F D. Producat D C ad A, ut sit A B ad A C ut motus medius ad semissem motus veri mediocris, ubi nodi sunt in quadraturis, id est, ut $19^{\text{gr.}} 18'. 1''. 23'''$. ad $19^{\text{gr.}} 49'. 3''. 55'''$.; atque ideo B C ad A C ut motuum differentia $0^{\text{gr.}} 31'. 2''. 32'''$, ad motum posteriorem $19^{\text{gr.}} 49'. 3''. 55'''$. hoc est, ut 1 ad $38\frac{7}{10}$; dein per punctum D ducatur infinita G g, quæ tangat circulum in D; et si capiatur angulus

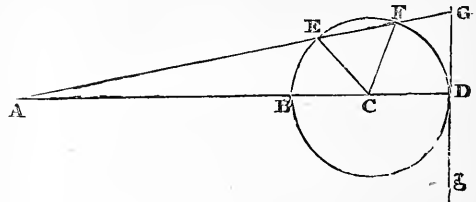

ria tota ad motum semestrem nodi, sive ut a ad $\frac{1}{4} b$, et centro A radio A D describatur arcus D G et sumatur ejus arcus longitudo quæ sit æqualis sinui F H, numerus graduum ejus arcus D G erit ipsa æquatio quæsita; nam si sumeretur in circulo cujus radius est C D arcus D L cujus longitudo esset æqualis F H, foret tota peripheria seu $360^{\text{gr.}}$ ad numerum graduum in eo arcu D L contentorum ut numerus graduum motus semestris nodi ad numerum graduum

gente æqualis ipsi sinui F H; perinde prope erit ac si sumeretur ea longitudo secundum arcum circuli radio A D descripti, et punctum G sive in tangente sive in arcu sumatur, eodem in loco occurret quam proximè; ita ut ex hâc constructione, angulus G A D cujus arcus D G est mensura, sit ipsa æquatio quæsita, subtractiva in 1° . et 3° . quadrante, additiva in 2° . et 4° . et obtinebitur juxta trigonometriæ principia, dicendo ut A C, sive $360^{\text{gr.}}$. — $9^{\text{gr.}} 54'. 31'' 57'''$, ad C F sive C B, nempe $9^{\text{gr.}} 54'. 31'' 57'''$, hoc est, ut a — $\frac{1}{4} b$ ad $\frac{1}{4} b$, sive ut $35\frac{3}{5}$ ad 1. Ita sinus duplæ distantie Solis a nodo ad æquationem quæsitam: maxima autem erit æquatio in octantibus, quia area A T Z quæ æquationem repræsentat, est major in octantibus quàm in alio loco.

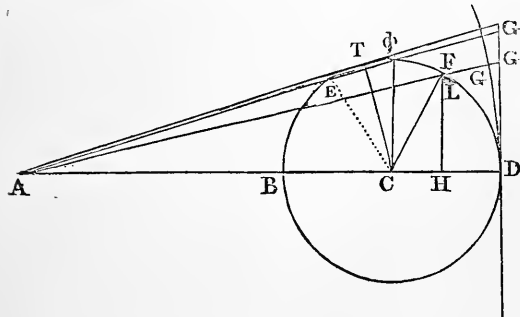

His probè intellectis facilè inde ad veriorem computum procedere licebit.

2. Hyp. In constructione Newtonianâ Prop. XXXII. circulus integer N A n N designat annum sidereum, simulque motum nodorum in hypothesi quòd Sol ipse describit id spatium quo nodi reverâ ab ipso discedunt; in hâc autem hypothesi motus nodorum est $19^{\text{gr.}} 49'. 5''. 55'''$. et calculus nostris per quantitatem $\frac{1}{2} b$ fuit expressum.

æquationis quæsita, sive alternando, tota peripheria ad numerum graduum motus semestris ut numerus graduum arcus D L ad numerum graduum æquationis quæsita; sed ex constructione cum longitudo arcus D G sumatur æqualis sinui F H, sive arcui D L, numerus graduum in eo arcu D L contentorum est ad numerum graduum in arcu D G contentorum inversè ut eorum circulo radii, hoc est ex constructione, ut 360° . ad numerum graduum motus semestris nodi, ergo numerus graduum arcus D G est ipse numerus graduum æquationis quæsita; satis liquet autem arcum D G paucorum graduum esse debere, et a lineâ rectâ parum differre; hinc si in puncto D erigatur tangens ad circulum cujus radius est C D, sumaturque D G in tan-

Si autem reverâ arcus A N repræsentet recessum Solis a nodo, tam per motum proprium Solis quàm per medium motum nodi, tempus quo tota circumferentia N A n N describetur, non erit annus sidereus, sed tempus elapsum inter syzygiam Solis nodique et syzygiam sequentem Solis cum eodem nodo, cumque uniformiter describatur ea circumferentia, siquidem ad motus medios Solis et nodorum refertur, sectores circuli N A n N erunt proportionales motui medio nodorum; itaque si totus circulus repræsentet

tempus per aream N T A — N A Z, et motum nodi per arcum N A e; ut rem perpendiculari et computationes instituenti constabit. Hæc est

ad $a + \frac{1}{2} b$; ergo in constructione nostrâ est A B sive $a + \frac{1}{2} b$ ad A C sive $a + \frac{1}{2} b$ ut motus annuus nodi, ad semissem ejus quod toto anno describeretur eo motu quem habent nodi in quadraturis; itaque erit etiam $a + \frac{1}{2} b$ ad $a + \frac{1}{2} b$ sive A B ad A C ut motus medius nodi ad semissem motûs veri in quadraturis, ut statuit Newtonus; observandum quidem ex hæc constructione æquationem futuram maximam quando linea A G tangit circumlum, quod quidem incidit paulò ante punctum Φ , et si a puncto A ducatur tangens A T erit ut A C ad C T ita sinus totus ad cosinum anguli B C T, qui angulus B C T deprehenditur esse $88\frac{1}{2}^\circ$, cujus dimidium $44\frac{1}{4}^\circ$ est verus locus medius in quo maxima fit æquatio, ab octante adeo parum dis-situs ut in sequentibus æquationem maximam fieri in octantibus supponere liceat, tanto magis quod hæc æquatio, quæ verè maxima foret, ab eâ quæ fit in octantibus insensibiliter differret.

5. Hypoth. Finximus arcum A N esse octan-tem peripheriæ, et eo in casu ostendimus constructionem Newtonianam exhibere æquationem illi loco debitam, in aliis distantis Solis a nodo paulo minus accurata est constructio, sed errore exiguo; ubivis enim, æquatio erit $\frac{\frac{1}{2} a b + \frac{1}{8} b^2}{2 r c (a + b)}$ (T A Z + N A Z — $\frac{a r^2}{a r^2 + b y^2}$ N A Z) = $\frac{\frac{1}{2} a b + \frac{1}{8} b^2}{2 r c (a + b)}$ (T A Z + $\frac{b y^2}{a r^2 + b y^2}$ N A Z) sumatur N A Z esse ad T A Z ut $r - \sqrt{r r - y y}$ ad $\sqrt{r r - y y}$, quod quidem verum est de spa-

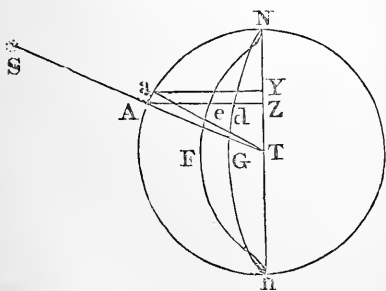

tio rectilineo N A Z non verò de curvilineo N A Z, sed propter exiguitatem fractionis $\frac{b y^2}{a r^2 + b y^2}$ errorem non magnum pariet; fit

$$\text{æquatio } \frac{\frac{1}{2} a b + \frac{1}{8} b^2}{2 r c (a + b)} \left(\frac{a r^2 + \frac{b r y^2}{\sqrt{r r - y y}}}{a r^2 + b y^2} \right) \times T A Z \text{ sive numeratore et denominatore quad-$$

$$\frac{\frac{1}{2} a b + \frac{1}{8} b^2}{2 r c (a + b)} \left(\frac{a r^2 + \frac{b r y^2}{\sqrt{r r - y y}}}{a r^2 + b y^2} \right) \frac{4 T A Z}{r},$$

quæ quantitas ad hanc proportionem revocatur, $4 c$ sive tota circumferentia est ad $\frac{\frac{1}{2} a b + \frac{1}{8} b^2}{2 (a + b)}$ quod est dimidium motûs nodi inter syzygias ut $a r^2 + \frac{b r y^2}{\sqrt{r r - y y}} \times \frac{4 T A Z}{r}$ ad æquationem quasitam.

Ut construatur hæc quant. $\frac{a r^2 + \frac{b r y^2}{\sqrt{r^2 - y^2}}}{a r^2 + b y^2}$ $\times \frac{4 T A Z}{r}$, fiat ut prius circulus B F D cujus radius B C = r = $\frac{1}{4} b$, ideòque b = 4 r. producaturque C B in A ita ut sit A B = $a + \frac{1}{2} b$, sumatur arcus B F duplus arcûs A N, ductoque perpendiculari F H, et tangente erectâ in D ductâque A F G erit D G prope æqualis quantitatî $a r^2 + \frac{b r y^2}{\sqrt{r^2 - y^2}} \times \frac{4 T A Z}{r}$; est enim ex constructione A H ad A D ut F H ad D G ideòque D G = $\frac{A D}{A H} \times F H$ est autem $a r^2 + \frac{b r y^2}{\sqrt{r^2 - y^2}} \times \frac{4 T A Z}{r} = \frac{A D}{A H} \times F H$, nam posito 4 r loco b et utroque termino

$$\text{diviso per } r^2, \text{ fit } \frac{a + \frac{4 y^2}{\sqrt{r r - y y}}}{a + \frac{4 y^2}{r}}; \text{ valor me-}$$

diocris quadrati y^2 est $\frac{1}{2} r^2$, unde $\frac{4 y^2}{\sqrt{r r - y y}} = \frac{4 y^2}{r \sqrt{\frac{1}{2}}}$ et $\sqrt{\frac{1}{2}}$ est paulo major quàm $\frac{2}{3}$ hinc $\frac{4 y^2}{r \sqrt{\frac{1}{2}}} = \frac{6 y^2}{r} = 5 r$; præterea $\frac{2 y^2}{r}$ valore suo mediocris est r, est etiam $\frac{2 y^2}{r}$ sinus versus arcûs dupli ejus cujus sinus est y, ideòque $\frac{2 y^2}{r}$

est accuratè æquale B H unde $a + \frac{4 y^2}{r}$ est $a + r + B H$, sed $a + r$ per constructionem est A B, ergo $a + \frac{4 y^2}{r}$ est A H, ideòque

$$\frac{a + \frac{4 y^2}{\sqrt{r r - y y}}}{a + \frac{4 y^2}{r}} = \frac{a + 5 r}{A H} \text{ absque errore}$$

æquatio semestris motus nodorum. (^y) Est et æquatio menstrua, sed quæ ad inventionem latitudinis Lunæ minime necessaria est. Nam cùm variatio inclinationis orbis lunaris ad planum eclipticæ duplici inæqualitati obnoxia sit, alteri semestri, alteri autem menstruæ; inæqualitas et æquatio menstrua nodorum ita se mutuo contemperant et corrigunt, ut ambæ in determinanda latitudine Lunæ negligi possunt.

Corol. Ex hac et præcedente Propositione (^z) liquet quod nodi in syzygiis suis quiescunt, in quadraturis autem regrediuntur motu horario

sensibili, quia si $\frac{2y^2}{r}$ minus sit aut majus quàm r , quoniam idem valor in numeratore ac denominatore occurrit, et ea quantitas non est magna respectu totius AH , manebit idem fractionis valor; sed $a + 3r = AD$ ideòque fractio $\frac{ar^2 + \frac{bry^2}{r}}{ar^2 + \frac{bry^2}{r}}$ est proximè æqualis fractioni $\frac{AD}{AH}$.

Est verò accuratè $\frac{4TAZ}{r} = FH$, nam triangulum $TAZ = \frac{AZ \times TZ}{2}$, est $AZ = y$,

$TZ = \sqrt{rr - yy}$, ergo $\frac{4TAZ}{r} = \frac{2y\sqrt{rr - yy}}{r}$;

sed, ex principiis trigonometricis, sinus arcûs dupli ejus cujus sinus est y , est $\frac{2y\sqrt{rr - yy}}{r}$, ergo sinus arcûs BF qui duplus est arcûs AN cujus sinus est y , est $\frac{2y\sqrt{rr - yy}}{r}$, sed sinus arcûs BF est FH ex constructione, ideòque $FH = \frac{2y\sqrt{rr - yy}}{r} = \frac{4TAZ}{r}$, et quantitas

$\frac{AD}{AH} \times FH = \frac{ar^2 + \frac{bry^2}{r}}{ar^2 + \frac{bry^2}{r}} \times \frac{4TAZ}{r}$.

Quibus expositis, cætera, nempe angulum DAG pro æquatione sumi posse, lineas AB ad AC sumendas esse ut motus medius nodi ad semissem ejus motûs in quadraturis, cætera, inquam, patent ut in hypothesi secundâ.

(^y) * *Est et æquatio menstrua*, ex iis quæ in Prop. XXX. et XXXI. dicta sunt, liquet quod dum Luna motu menstruo circa Terram fertur, nodi satis inæqualiter feruntur; hinc si locus nodorum ex eorum motu medio æstimatur, locus ille medius a vero nonnihil differret, idque quod esset corrigendum secundum diversam Lunæ ipsius distantiam a nodo, æquatio menstrua merito diceretur, sed cùm totus motus mensurus Lunæ non sit 26^r , et compensetur latitudinis error qui ex falsâ nodi positione oriretur per inclinationis Lunæ inæqualitates, operæ pretium non duxit Newtonus hanc æquationem tradere, suo loco autem de eâ compensatione agetur.

(^z) * *Liquet quod nodi in syzygiis quiescunt.* Etenim motus nodorum est ut area AZY a dempta area ZY , ubi verò nodi sunt in syzygiis ideòque ubi punctum A incidit in N , evanescit linea AZ ac per consequens area AZY a — ZY nullus itaque est nodorum motus. In quadraturis autem regrediuntur motu horario $16^r. 19^m. 26^s$. Si nodi distent 90^r . a Sole, AZ fit æqualis AT , et $ZY = Aa$, ideòque area AZY a quæ est parallelogrammum ejusdem altitudinis ac baseos ad triangulum ATa est ejus duplum, cùmque eZ sit ad AZ ut AZq ad $9.0827646 ATq + AZq$ sitque $AZ = AT$ in hoc casu, sit $eZ = \frac{AT}{10.0827646}$

et area eZY est $\frac{AT \times Aa}{10.0827646}$ sive duplum trianguli ATa divisum per 10.0827646 hinc motus nodi qui exprimitur per aream AZY a —

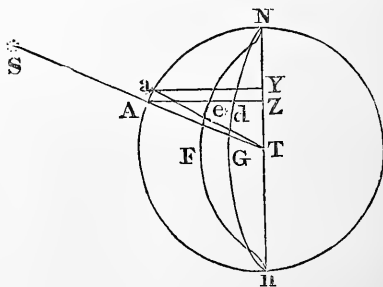

eZY , est in hoc casu ad aream ATa ut $2 - \frac{2}{10.0827646}$ ad 1, sed quia tota area $NA n N$ motum annum designat $19^r. 49'. 3''. 55'''$. Triangulum ATa a motum horarium representans numerum graduum designabit qui obtineretur dividendo $19^r. 49'. 3''. 55'''$. per numerum horarum in anno sidereo comprehensarum, et eâ divisione factâ numerus graduum quem representat triangulum ATa , invenietur $8^r. 8^m. 18^s. 51^v$. si itaque fiat 1. ad $\frac{18.0827646}{10.0827646}$ ita iste numerus ad quartum $8^r. 18^m. 8^s. 51^v$. invenietur $16^r. 19^m. 26^s$. qui erit motus horarius quo nodi regrediuntur in quadraturis

16". 19". 26^{iv}. (a) Et quod æquatio motus nodorum in octantibus sit 1^{er}. 30'. Quæ omnia cum phænomenis cœlestibus probè quadrant.

Scholium.

Aliâ ratione motum nodorum J. Machin, Astron. Prof. Gresham, et Henr. Pemberton, M. D. seorsum invenerunt. Hujus methodi mentio quædam alibi facta est. Et utriusque chartæ, quas vidi, duas Propositiones continebant, et inter se in utrisque congruebant. Chartam verò D. Machin, cùm prior in manus meas venerit, hic adjungam.

DE MOTU NODORUM LUNÆ.

PROPOSITIO I.

“ *Motus Solis medius a nodo, definitur per medium proportionale geometricum, inter motum ipsius Solis medium, et motum illum mediocrem quo Sol celerrimè recedit a nodo in quadraturis.*

“ Sit T locus ubi Terra, N n linea nodorum Lunæ ad tempus quodvis datum, K T M huic ad rectos angulos ducta, T A recta circum centrum revolvens eâ cum velocitate angulari quâ Sol et nodus a se invicem rece-

(a) * Et quod æquatio motus nodorum in octantibus sit 1^{er}. 30'. Ex secundâ hypothesi notæ 117. Æquatio in octantibus per hanc proportionem invenitur, ut tota circumferentia circuli B F D B ad dimidium motûs nodi inter syzygias quod est 9^{er}. 11'. 5". ita $\frac{a + .78 b}{a + \frac{1}{2} b} \times r$ ad æquationem quæsitam; est autem b ad a ut 1 ad 9.0827646, itaque $a + .78 b$ est ut 9.8627646 et $a + \frac{1}{2} b$ ut 9.5827646 itaque fractio $\frac{a + .78 b}{a + \frac{1}{2} b}$ = $\frac{9.8627646}{9.5827646}$ = 1.0292191, quæ ducta in r = $\frac{1}{4} b$ = 9^{er}. 54'. 51". 57ⁱⁱⁱ. dat 10^{er}. 11'. 54". 15ⁱⁱⁱ. 8^{iv}. 11"., ducta iterum in 9^{er}. 11'. 3"., dat 93^{er}. 39'. 49". 48ⁱⁱⁱ., sed si radius r circuli B F D B exprimitur per numerum 9^{er}. 54'. 31". 57ⁱⁱⁱ., longitudo circumferentiæ continebit tales gradus 62^{er}. 13'. 39". 50ⁱⁱⁱ.. Diviso itaque numero 95^{er}. 59'. 49". 48ⁱⁱⁱ., per 62^{er}. 13'. 39". 50ⁱⁱⁱ.. Quotiens sive æquatio quæsitæ est 1^{er}. 50'. 18ⁱⁱⁱ., &c.

Calculum hunc integrum exhibuimus ut ostenderemus quomodo adhibendæ forent quanti-

tates 4 c et r quæ circumferentiam totam ejusque radium exhibent, cùm enim is radius æquipolleat $\frac{1}{4} b$, et $\frac{1}{4} b$ sit 9^{er}. 54'. 31". 57ⁱⁱⁱ., cavendum ne 4 c sive circumferentia tota, 360^{er}. assumatur, sed debet assumi ejus numeri graduum qui sit ad 9^{er}. 54'. 31". 57ⁱⁱⁱ., ut est circumferentia ad radium.

De hac autem æquatione semestri non agunt de la Hirijs et Cassinus in Tabulis Astronomicis, nullius enim usûs est ad calculum eclipsium ad quem potissimum accommodantur pleræque lunares tabulæ, hanc autem æquationem habent Tabulæ Rudolphinæ (pag. 87. Tabul.) et in octantibus distantie Solis a nodo hanc faciunt 1^{er}. 39'. 46ⁱⁱⁱ., utrum accuratioribus tabulis hæc æquatio ad 1^{er}. 30'. 18ⁱⁱⁱ. magis accederet, ignoramus; at, qui probè norunt quam difficile sit observationes loci nodi accuratissimas habere extrâ eclipses, et quantum parvus error in latitudine Lunæ et in verâ inclinatione orbitæ assignandâ locum nodi mutet, non invenient hoc discrimen 9'. obesse, quominus dici possit æquationem ita inventam cum phænomenis cœlestibus probè quadrare, et facile suspicabuntur errorem hunc observationi potius quàm calculo esse tribuendum.

dunt; ita ut angulus inter rectam quiescentem Nn et revolventem TA , semper fiat æqualis distantiae locorum Solis et nodi. Jam si recta quævis TK dividatur in partes TS et SK quæ sint ut motus Solis horarius medius ad motum horarium mediocrem nodi in quadraturis, et ponatur recta TH media proportionalis inter partem TS et totam TK , hæc recta inter reliquas proportionalis erit motui medio Solis a nodo.

“ Describatur enim circulus $NKnM$ centro T et radio TK , eodemque centro et semi-axibus TH et TN describatur ellipsis $NHnL$, et in tempore quo Sol a nodo recedit per arcum Na , si duccatur recta Tba , area sectoris NTa exponet summam motuum nodi et Solis in eodem tempore. Sit igitur arcus aA quàm minimus quem recta Tba præfatâ lege revolvens in datâ temporis particulâ uniformiter describit, et sector quàm minimus TAa erit ut summa velocitatum quâ Sol et nodus tum temporis seorsim feruntur. Solis autem velocitas ferè uniformis est, utpote cujus parva inæqualitas vix ullam inducit in medio nodorum motu varietatem. Altera pars hujus summæ, nempe velocitas nodi in mediocri suâ quantitate augetur in recessu a syzygiis in duplicatâ ratione sinûs distantiae ejus a Sole; per Corol. Prop. XXXI. Lib. III. Princip. et cùm maxima est in quadraturis ad Solem in K , ^(b) eandem rationem obtinet ad Solis velocitatem ac ea quam habet SK ad TS hoc est ^(c) ut (differentia quadratorum ex TK et TH vel) ^(d) rectangulum KHM ad TH quadratum. Sed ellipsis NBH dividit sectorem ATA summæ harum duarum velocitatem exponentem, in duas partes $ABba$ et BTb ipsis velocitatibus proportionales. Produccatur enim BT ad circulum in β , et a puncto B demittatur ad axem majorem perpendicularis BG , quæ utrinque producta occurrat circulo in punctis F et f , ^(e) et

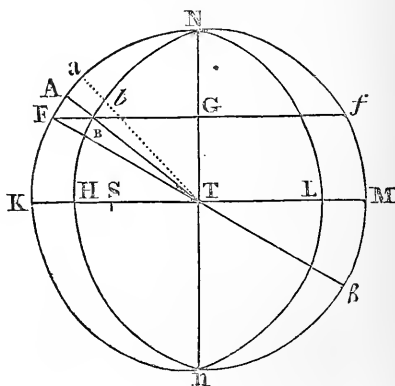

^(b) * Eandem rationem obtinet per constructionem.

^(c) * Ut differentia quadratorum ex TK et TH — ad TH quadratum. Est ex constructione TK ad TH ut TH ad TS , est ergo TK^2 ad TH^2 ut TK ad TS et dividendo TK^2 — TH^2 ad TH^2 ut TK — TS sive SK ad TS .

^(d) * Ut differentia quadratorum ex TK et TH vel rectangulum KHM . Est enim TK^2 — TH^2 = $KH \times HM$, per Prop. V. Lib. II. Elem. Euclidis.

^(e) * Et quoniam spatium $ABba$, &c. Sector TAa est ad sectorem TBb ut AT^2 ad BT^2 , (quia propter parvitatem anguli ATa , non differt sensibiliter sector BTb ab eo qui

quoniam spatium $A B b a$ est ad sectorem $T B b$ ut rectangulum $A B \beta$ ad $B T$ quadratum (rectangulum enim illud æquatur differentiæ quadratorum ex $T A$ et $T B$ ob rectam $A \beta$ æqualiter et inæqualiter sectam in T et B .) Hæc igitur ratio ubi spatium $A B b a$ maximum est in K , eadem erit ac ratio rectanguli $K H M$ ad $H T$ quadratum, sed maxima nodi mediocris velocitas erat ad Solis velocitatem in hæc ratione. Igitur in quadraturis sector $A T a$ dividitur in partes velocitatibus proportionales. (f) Et quoniam rectang. $K H M$ est ad $H T$ quadr. ut $F B f$ ad $B G$ quad. (g) et rectangulum $A B \beta$ æquatur rectangulo $F B f$. Erit igitur areola $A B b a$ ubi maxima est ad reliquum sectorem $T B b$, ut rectang. $A B \beta$ ad $B G$ quad. Sed ratio harum areolarum semper erat ut $A B \beta$ rectang. ad $B T$ quadratum; et propterea areola $A B b a$ in loco A minor est simili areola in quadraturis, in duplicatâ ratione $B G$ ad $B T$ hoc est in duplicatâ ratione sinus distantiae Solis a nodo. Et proinde summa omnium areolarum $A B b a$ nempe spatium $A B N$ erit ut motus nodi in tempore quo Sol digreditur a nodo per arcum $N A$. Et spatium reliquum nempe sector ellipticus $N T B$ erit ut motus Solis medius in eodem tempore. Et propterea quoniam annuus motus nodi medius, is est qui fit in tempore quo Sol periodum suam absolverit, motus nodi medius a Sole erit ad motum ipsius Solis medium, ut area circuli ad aream ellipseos, hoc est ut recta $T K$ ad rectam $T H$ mediam scilicet proportionalem inter $T K$ et $T S$; vel quod eodem redit ut media proportionalis $T H$ ad rectam $T S$.

inter lineas $A T$, a T interciperetur et terminetur arcu circuli centro T , radio $T B$ descripti). Dividendo autem est $T A a - T B b$ sive $A B b a$ ad $T B b$ ut $A T^2 - B T^2$ ad $B T^2$; est verò $A T^2 - B T^2 = A B \times B \beta$ (per 5. II. Lib. El.) ergo $A B b a$ ad $T B b$ ut $A B \beta$ ad $B T$ quadratum.

(f) * Et quoniam rectangulum $K H M$ est ad $H T$ quad. ut $F B f$ ad $B G$ quad. Ex natura ellipseos et circuli circumscripti, est $K T$ ad $H T$ ut $F G$ ad $B G$, et quadrando $K T^2$ ad $H T^2$ ut $F G^2$ ad $B G^2$, et dividendo $K T^2 - H T^2$ ad $H T^2$ ut $E G^2$ ad $B G^2$, sed (per 5. Lib. II. Elem.) $K T^2 - H T^2 = K H \times H M$ et $F G^2 - B G^2 = F B \times B f$ ergo $K H M$ ad $H T^2$ ut $F B f$ ad $B G^2$.

(g) * Et rectangulum $A B \beta = F B f$ (per 35. III. Elem.) hoc ratiocinium ita exprimi potest; area $A B b a$ ubi maxima est, est ad $T B b$ ut $A B \beta$ ad $B G^2$ ergo ubi maxima est $A B b a$ est $\frac{T B b \times A B \beta}{B G^2}$, in aliis verò locis area $A B b a$ est ad $T B b$ ut $A B \beta$ ad $B T^2$, ergo illis in locis est $\frac{T B b \times A B \beta}{B T^2}$, est ergo area $A B b a$ ubi maxima est ad aream $A B b a$ in alio quovis

loco ut $\frac{T B b \times A B \beta}{B G^2}$ ad $\frac{T B b \times A B \beta}{B T^2}$

sive quia motus Solis qui per aream $T B b$ exprimitur est ubique idem, est area $A B b a$ ubi maxima est ad aream $A B b a$ in alio quovis

loco ut $\frac{1}{B G^2}$ ad $\frac{1}{B T^2}$ sive ut $B T^2$ ad $B G^2$,

sed in triangulo $B T G$ est $B T$ ad $B G$ ut sinus anguli recti G ad sinum anguli $B T G$ per principia trigonom. et distantia Solis a nodo ubi area $A B b a$ est maxima, nempe in K , mensuratur per angulum rectum, et ubi est in loco quovis A per angulum $B T G$, ergo area $A B b a$ ubi maxima est, est ad aream $A B b a$ in alio quovis loco ut quadrata sinuum distantiae Solis a nodo in utrovis loco, sed in eâ sunt ratione motus nodorum in iis distantiiis; ergo ut est area $A B b a$ ubi maxima est ad motum nodi in eo loco, ita est area $A B b a$ in alio quovis loco ad motum nodi in eo loco, sed ubi area $A B b a$ maxima est, est ad motum nodi ut $B T b$ ad motum Solis, ergo cum arcus $B T b$ et motus Solis ubique eadem maneant, est etiam in quovis loco area $A B b a$ ad motum nodi ut area $B T b$ ad motum Solis sive alternando est ubique $A B b a$ ad $B T b$ ut motus nodi ad motum Solis. Et proinde summa omnium $A B b a$, &c.

A est ad sinum maximum, ut sinus summæ angulorum $F T N + A T N$ ad radium: hoc est ferè ut sinus duplæ distantiæ Solis a loco nodi medio (nempe $2 F T N$) ad radium.

Scholium.

“ Si motus nodorum mediocris horarius in quadraturis sit $16'' . 16'''$. $37^{iv} . 42^v$. hoc est in anno toto sidereo $39^{\circ} . 38' . 7'' . 50'''$. ⁽¹⁾ erit $T H$ ad $T K$ in subduplicatâ ratione numeri 9,082764 ad numerum 10,0827646, hoc est ut 18,6524761 ad 19,6524761. Et propterea $T H$ ad $H K$ ut 18,6524761 ad 1. hoc est ut motus Solis in anno sidereo ad motum nodi medium $19^{\circ} . 18' . 1'' . 23\frac{2}{3}'''$.

“ At si motus medius nodorum Lunæ in 20 annis Julianis sit $360^{\circ} . 50' . 15''$. sicut ex observationibus in theoriâ Lunæ adhibitis deducitur, motus medius nodorum in anno sidereo erit $19^{\circ} . 20' . 31'' . 58'''$. Et $T H$ erit ad $H K$ ut 360^{gr} . ad $19^{\circ} . 20' . 31'' . 58'''$. hoc est ut 18,61214 ad 1. unde

In circulo quovis $N K n M$ sumatur arcus $N F$ ejusque sinus $F G$, ex centro ducatur recta $T B A$ quæ secet hunc sinum in B , dico quod sinus summæ angulorum $F T N$, $A T N$ erit ad $T G$ cosinum anguli assumpti $F T N$, ut summa linearum $F G$, $B G$, ad lineam $B T$.

Ex alterâ parte puncti N sumatur arcus $N V = N A$, ducatur $T V$ et producatur $F G$ quæ

communem et rectos x et G est $T F$ ad $T G$ ut $F X$ ad $X x$, et propter triangula similia $u V T$, $x X T$ esse $V u$ ad $T V$ sive $T F$ ut $X x$ ad $T X$ sive $B T$; unde ex perturbato ordine sit $V u$ ad $T G$ ut $F X$ sive $F G + B G$ ad $B T$; est itaque $B T = \frac{(F G + B G) T G}{V u}$.

Ex hoc Lemmate facile probatur sinum æquationis in quovis loco esse ad sinum æquationis maximæ ut sinus summæ angulorum $F T N + A T N$ ad radium; nam ex principis trigonometricis, est sinus æquationis quæsitiæ sive sinus anguli $F T B$ ad sinum anguli F (qui est $T G$ cosinus nempe anguli $F T N$) ut est $B F$ ad $B T$ hoc est, ut est $B F$ ad $\frac{(F G + B G) T G}{V u}$ per

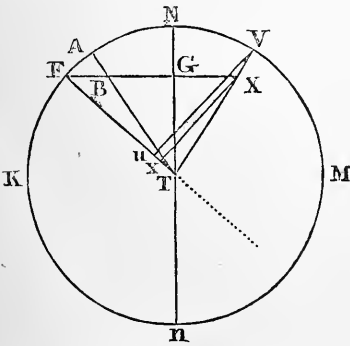

occurrat radio $T V$ in X , ductoque radio $F T$ eoque producto si opus est, ducantur, in ipsum perpendiculares $X x$, $V u$.

Liquet ex constructione, lineam $B T$ esse æqualem lineæ $X T$, lineam $G X$ esse æqualem lineæ $B G$, ideóque totam $F X$ esse æqualem summæ linearum $F G$, $B G$; liquet pariter lineam $V u$ esse sinum arcus $F V$ qui est summa arcuum $N F$ et $N V$ sive $N A$, et propter triangula $F X x$, $F T G$ similia, ob angulum F

Lemma; ducatur uterque consequens in $\frac{V u}{T G}$ fiet sinus æquationis quæsitiæ ad $V u$ qui est sinus summæ angulorum $F T N + A T N$ ut $B F$ ad $F G + B G$, sed ex notâ præcedenti est $B F$ ad $B F + B G$ ut $K H$ ad $T K + T H$, et est $K H$ ad $T K + T H$ ut sinus æquationis maximæ ad radium; hinc tandem, sinus æquationis cujusvis ad sinum summæ angulorum $F T N + A T N$, ut sinus æquationis maximæ ad radium.

⁽¹⁾ * Erit $T H$ ad $T K$ in subduplicatâ ratione, &c. Est $T S$ ad $S K$ ut motus Solis ad motum horarium nodi in quadraturis, hoc est, ut 360 . ad $39^{gr} . 38' . 7'' . 50'''$. sive ut 9,0827646 ad 1, ergo componendo est $T S$ ad $T K$ ut 9,0827646 ad 10,0827646. ergo $T H$ media proportionalis inter $T S$ et $T K$, est ad $T K$ in subduplicatâ ratione, &c. Reliqua hujus scholii similibus calculis deducuntur, qui faciliores sunt quam ut plenius explicentur.

motus mediocris horarius nodorum in quadraturis evadet $16'' . 18''' . 48^{iv}$.
Et æquatio nodorum maxima in octantibus $1^{\circ} . 29' . 57''$."

PROPOSITIO XXXIV. PROBLEMA XV.

*Invenire variationem horariam inclinationis orbis Lunaræ ad planum
eclipticæ.*

Designent A et a syzygias; Q et q quadraturas; N et n nodos; P
locum Lunæ in orbe suo; p vestigium loci illius in plano eclipticæ, et
m T l motum momentaneum nodorum ut supra. Et si ad lineam T m

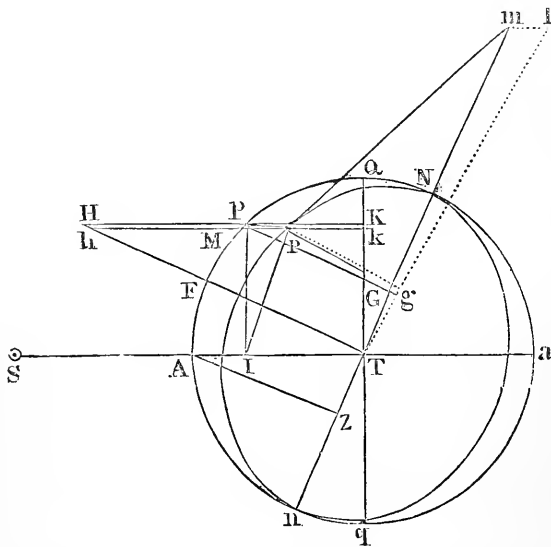

demittatur perpendicularum P G, p G et producat eam donec occurrat
T l in g, et jungatur etiam P g: erit angulus P G p inclinatio orbis
lunaræ ad planum eclipticæ, ubi Luna versatur in P; et angulus P g p
inclinatio ejusdem post momentum temporis completum; ideóque angulus
P P g variatio momentanea inclinationis. ^(m) Est autem hic angulus

^(m) Est autem angulus G P g ad angulum.
In triangulo P G g, sinus anguli G P g est ad
lineam G g, ut sinus anguli P G g ad P G (sive
P G, nam P g et P G quam minimum differunt)
si verò P G assumatur pro radio, sinus anguli
P G g est P p, ergo sinus anguli G P g est ad
G g ut P p ad P G.

In triangulo G T g, est G g ad sinum anguli

G T g ut T g sive T G ipsi proximè æqualis ad
sinum anguli recti in G qui est radius pro quo
P G hic assumitur; ergo ex æquo, sinus anguli
G P g est ad sinum anguli G T g ut T G ad
P G et P p ad P G conjunctim, et quia sinus
parvorum angulorum sunt ut ipsi anguli, est
angulus G P g ad angulum, &c.

G P g ad angulum G T g ut T G ad P G et P p ad P G conjunctim. Et propterea si pro momento temporis substituatur hora; cùm angulus G T g (per Prop. XXX.) sit ad angulum 33". 10'''. 33^{iv}. ut I T × P G × A Z ad A T cub. erit angulus G P g (seu inclinationis horariæ variatio) ad angulum 33". 10'''. 3^{iv}. ut I T × A Z × T G × $\frac{P p}{P G}$ ad A T cub. Q. e. i.

Hæc ita se habent ex hypothesi quod Luna in orbe circulari uniformiter gyrat. Quod si orbis ille ellipticus sit, motus mediocris nodorum minuatur in ratione axis minoris ad axem majorem; uti supra expositum est. (n) Et in eâdem ratione minuatur etiam inclinationis variatio.

Corol. 1. Si ad N n erigatur perpendicularum T F, sitque p M motus horarius Lunæ in plano eclipticæ; et perpendiculara p K, M k in Q T demissa et utrinque producta occurrant T F in H et h: (°) erit I T ad A T ut K k ad M p, et T G ad H p ut T Z ad A T, ideóque I T × T G æquale $\frac{K k \times H p \times T Z}{M p}$, hoc est, æquale areæ H p M h ductæ in rationem $\frac{T Z}{M p}$: et propterea inclinationis variatio horaria ad 33". 10'''. 33^{iv}. ut H p M h ducta in A Z × $\frac{T Z}{M p} \times \frac{P p}{P G}$ ad A T cub.

Corol. 2. Ideóque si Terra et nodi singulis horis completis retraherentur a locis suis novis, et in loca priora in instanti semper reducerentur, ut situs eorum, per mensem integrum periodicum, datus maneret; tota

(n) * Et in eâdem ratione minuatur etiam inclinationis variatio. Ex Propositionis demonstratione liquet quod variatio inclinationis est ad

nodo ac P in circulo, ratio P G ad T G eadem erit ac radio Π Γ ad T Γ, per constructionem cùm autem hic agatur de quantitate mediocri, sumatur eandem esse plani inclinationem sive agatur de plano elliptico sive de plano circulari; ergo variatio inclinationis erit semper ut motus nodorum sive agatur de plano elliptico sive de plano circulari; sed motus nodorum mediocri in orbe circulari est ad ejus motum in orbe elliptico ut axis major ad minorem per Cor. Prop. XXXI.

In eâdem etiam ratione minuatur inclinationis variatio.

(°) * Erit I T ad A T ut K k ad M p. Est, ex naturâ circuli, ordinata p K cui æqualis est I T ad radium A T, ut fluxio abscissæ K k ad fluxionem arcûs M p, et T G ad H p ut T Z ad A T, producatur H p K ita ut occurrat lineæ N n in D, propter parallelas, HD, AT et HT, A Z per constructionem, est D T ad H D ut T Z ad A T, est pariter eandem ob rationem D G ad p D ut T Z ad A T, quare sumendo differentiam terminorum duarum priorum rationum utriusque rationis est T G ad H p ut T Z ad A T.

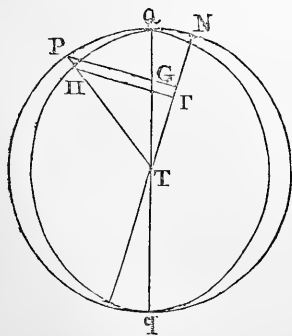

motum nodorum ut P p ad P G (sive ut sinus inclinationis plani ad radium) et ut P G ad T G; sumatur Π in ellipsi ad eandem distantiam a

inclinationis variatio tempore mensis illius foret ad 33". 10". 33^{iv}., (P) ut aggregatum omnium arearum H p M h, in revolutione puncti p genitarum, et sub signis propriis + et — conjunctarum, ductum in A Z × T Z ×

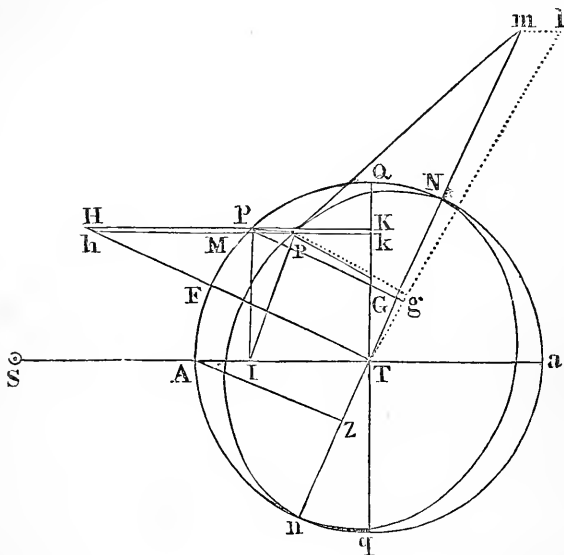

$\frac{Pp}{FG}$ ad $Mp \times AT$ cub. (q) id est, ut circulus totus $QAqa$ ductus in $AZ \times TZ \times \frac{Pp}{PG}$ ad $Mp \times AT$ cub. (r) hoc est, ut circumferentia $QAqa$ ducta in $AZ \times TZ \times \frac{Pp}{PG}$ ad $2Mp \times AT$ quad.

(P) * Ut aggregatum omnium arearum H p M h sub signis propriis conjunctarum scilicet prout linea M H sumitur in eandem partem ac linea M K aut in partem oppositam; priore casu area H p M h signo affirmativo est afficienda, posteriore negativo.

(q) * Id est, ut circulus totus $QAqa$, &c. Liquet ex ipsâ constructione, quod dum punctum p movetur ab F usque ad q, areæ H p M H constituunt aream positivam $FAnqr fTF$, dum ex q ad f procedit, areæ H p M h constituunt aream negativam qrf , quæ ex priori deducta relinquit semi-circulum Fnf .

Quod dum punctum p procedit ex f ad Q, areæ H p M h efficiunt aream positivam $f a NQRFTf$ et dum ex Q ad F procedit, efficiunt aream negativam QRf quæ ex priori deducta relinquit semi-circulum fNF .

Itaque omnes areæ H p M h sub signis propriis conjunctæ efficiunt circulum totum $QAqa$. Cæterum observandum variationem inclinationis esse positivam aut negativam, hoc est

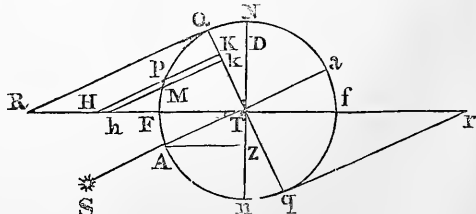

crecere aut decrescere secundum signa quantitatis $AZ \times TZ$ de quibus in Corol. proximo dicemus.

(r) * Ut circulus totus $QAqa$ ductus in AZ

Corol. 3. Proinde in dato nodorum situ, variatio mediocris horaria, ex quâ per mensem uniformiter continuata variatio illa menstrua generari

posset, est ad 33". 10^{'''}. 33^{iv}. ut $A Z \times T Z \times \frac{P p}{P G}$ ad $2 A T q$ sive ut

$P p \times \frac{A Z \times T Z}{\frac{1}{2} A T}$ ad $P G \times 4 A T$, id est (cùm $P p$ sit ad $P G$ ut si-

nus inclinationis prædictæ ad radium, et $\frac{A Z \times T Z}{\frac{1}{2} A T}$ sit ad $4 A T$ (^s) ut

$\times T Z \times \frac{P p}{P G}$ ad $M p \times A T$ cub. Si in

hac ratione loco circuli $Q A q a$, ponatur ejus valor qui est circumferentia $Q A q a$ ductâ in dimidium radii seu in $\frac{A T}{2}$, hæc ratio licet, cir-

cumferentia $Q A q a \times \frac{A T}{2} \times A Z \times T Z \times$

$\frac{P p}{P G}$ ad $M p \times A T$ cub. Multiplicetur uter-

que terminus per 2. et dividatur per $A T$, non

mutabitur ratio et fiet ut circumferentia $Q A q a$

ducta in $A Z \times T Z \times \frac{P p}{P G}$ ad $M p \times A T$ qu.

(^s) Ut sinus duplicati anguli. Ex trigono-

metriæ elementis sinus duplicati anguli $A T n$

sive $A T N$, cujus sinus est $A Z$ et cosinus $T Z$,

est $\frac{2 A Z \times T Z}{A T}$ sive $\frac{A Z \times T Z}{\frac{1}{2} A T}$.

Quando autem duplum anguli $A T N$ excedit

semi-circulum, sive quando angulus $A T N$ est

rectus, signum sinus dupli anguli $A T N$, fit

negativum ex positivo; quando angulus $A T N$

excedit 180^{gr}. signum sinus ejus dupli iterum

fit positivus, sicque deinceps.

Positivum autem signum designat angulum

planum per variationem minui, negativum verò

signum eum angulum augeri significat, ita ut

angulus minuatur dum nodus N recedit ex con-

junctione A ad quadraturam ultimam Q , crescit

verò dum nodus a quadraturâ Q ab oppositionem

a movetur, iterum minuitur dum ab oppositione

angulus ad lineam $T Y$ relatus minor erit quàm

si ad $T N$ referretur, area ergo $N A F T h$ de-

signabit imminutionem anguli inclinât. dum

pergit Luna ab N ad F .

Dum Luna movetur ab F ad q pergit quidem

ut prius nodus in antecedentia, sed productâ

lineâ $Y T$, ejus productio erit vicinior Lunæ in

area $F q$ existenti quàm productio lineæ $N T$,

ideoque inclinationis Lunæ angulus ad produc-

tionem lineæ $T Y$ relatus major erit quàm si ad

lineam $T n$ referretur, sed hoc in casu area $F R q$

designat inclinationis variationem, ergo area

$F A q$ designat incrementum anguli inclinationis.

Dum Luna ab n ad f movetur, motus nodi fit

regressivus et ex N in Y migrat, et lineæ $Y T$

productio remotior est a Lunâ in arâ n f ver-

sante quàm productio lineæ $N T$, ideo angulus

inclinationis minor erit quàm si ad lineam $T n$

referretur; ea verò variationis mutatio designatur

per aream $H n a f$ quæ ideo imminutionem an-

guli inclinationis designat.

Ab f ad Q crescit quidem inclinationis an-

gulus, quia refertur ad lineam $T Y$; totum

itaque illud variationis incrementum designatur

sinus duplicati anguli A T n ad radium quadruplicatum) ut inclinationis ejusdem sinus ductus in sinum duplicatæ distantiae nodorum a Sole, ad quadruplum quadratum radii.

Corol. 4. Quoniam inclinationis horaria variatio, ubi nodi in quadraturis versantur, est (per hanc Propositionem) ad angulum $33''. 10''''.$ 33^{iv} . ut $IT \times AZ \times TG \times \frac{Pp}{PG}$ ad AT cub. (^t) id est, ut $\frac{IT \times TG}{\frac{1}{2} AT} \times \frac{Pp}{PG}$ ad $2 AT$; hoc est, ut sinus duplicatæ distantiae Lunæ a quadraturis ductus in $\frac{Pp}{PG}$ ad radium duplicatum: summa omnium variationum horariarum, quo tempore Luna in hoc situ nodorum transit a quadraturâ ad syzygiam (id est, spatio horarum $177\frac{1}{2}$.) erit ad summam totidem angulorum $33''. 10''''.$ 33^{iv} ., seu $5878''$., ut summa omnium sinuum duplicatæ distantiae Lunæ a quadraturis ducta in $\frac{Pp}{PG}$ ad summam totidem diametrorum; (^u) hoc est, ut diameter ducta in $\frac{Pp}{PG}$ ad circumferentiam; id est, si inclinatio sit $5^{gr}.$ $1'$., ut $7 \times \frac{874}{100000}$ ad 22 , seu 278 ad 10000 . Proindeque variatio tota, ex summâ omnium horariarum variationum tempore prædicto conflata, est $163''$., seu $2'.$ $43''$..

minima, siquidem inde crescere incipit usque ad a, ubi est maxima, siquidem inde decrescit usque ad q, ubi iterum est minima, indeque crescit usque ad A ubi iterum maxima est.

(^t) * *Id est.* Ubi nodi versantur in quadraturis, recta N n coincidit cum Q. q, ideóque perpendicularis A E, abit in radium A T. Quare $IT \times AZ \times TG \times \frac{Pp}{PG}$ est ad AT cub. ut $IT \times AT \times TG \times \frac{Pp}{PG}$ ad AT cub. sive ut $IT \times TG \times \frac{Pp}{PG}$ ad AT^2 ac dividendo per $\frac{1}{2} AT$, ut $IT \times \frac{TG}{\frac{1}{2} AT} \times \frac{Pp}{PG}$ ad $2 AT$.

(^u) 121. * *Hoc est ut diameter.* Sit T I vel p K = y, radius Q T = 1, erit T K = $\sqrt{1 - y^2}$, ex naturâ circuli, et T K = T G quia in hoc casu recta n N coincidit cum Q q, cum nempe nodi versentur in quadraturis; ac proinde sinus duplicatæ distantiae Lunæ a quadraturis, id est $\frac{IT \times TG}{\frac{1}{2} AT} = 2y \times \sqrt{1 - y^2}$.

Jam ut obtineatur elementum areae quæ componitur ex omnibus sinibus distantiae duplicatæ, multiplicari debet sinus variabilis $2y \times \sqrt{1 - y^2}$, per elementum arcus circuli, hoc est, per $\frac{dy}{\sqrt{1 - y^2}}$, undè habetur elementum areae quæ sita = $2 y dy$, sumptisque fluentibus, prodit

area tota = y^2 , factâ autem $y = 1$, erit area illa ubi Luna pergit a quadraturâ ad syzygiam, æqualis quadrato radii. Nunc verò ut habeatur summa totidem diametrorum multiplicandus est quadrans circuli per totam diametrum. Hinc si radius dicatur r, periphèria p, erit summa omnium sinuum duplicatæ distantiae Lunæ a quadraturis, quo tempore Luna transit a quadraturâ ad syzygiam ad summam totidem diametrorum ut r^2 ad $\frac{P \times 2r}{4}$, sive ut $2r$ ad p, hoc est, ut diameter ad circumferentiam.

Si autem inclinatio sit $5^{gr}.$ $1'$. Erit sinus P p, huic inclinationi respondens, ad radium P G, ut 874 ad 10000 , (ex vulgaribus sinuum tabulis). Est autem diameter ad periphèriam ut 7 . ad 22 , quare summa omnium sinuum duplicatæ distantiae Lunæ a quadraturis ducta in $\frac{Pp}{PG}$ est ad summam totidem diametrorum ut $7 \times \frac{874}{10000}$

ad 22 . Facile autem percipitur quod nodo existente in quadraturâ dum Luna a quadraturâ ad conjunctionem vadit, angulus inclinationis minuitur, quod tantumdem augetur, dum a conjunctione ad primam quadraturam movetur, minuitur rursus dum ad oppositionem vadit, augeturque iterum dum ad ultimam quadraturam redit, ita compensatis incrementis et decrementis ut nulla sensibilis supersit inclinationis mutatio, quatenus scilicet nodus reverâ immotus in puncto Q supponitur.

PROPOSITIO XXXV. PROBLEMA XVI.

Dato tempore invenire inclinationem orbis lunaris ad planum eclipticæ.

Sit $A D$ sinus inclinationis maximæ, et $A B$ sinus inclinationis minimæ. Bisecetur $B D$ in C , et centro C , intervallo $B C$ describatur circulus $B G D$. In $A C$ capiatur $C E$ in eâ ratione ad $E B$ quam $E B$ habet ad $2 B A$: et si dato tempore constituatur angulus $A E G$ æqualis duplicatæ distantiæ nodorum a quadraturis, et ad $A D$ demittatur perpendicularum $G H$: erit $A H$ sinus inclinationis quæsita.

Nam $G E q$ æquale est $G H q + H E q = (^x) B H D + H E q = H B D + H E q - B H q = H B D + B E q - 2 B H \times B E =$

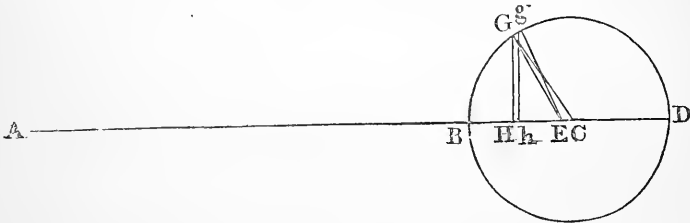

$B E q + 2 E C \times B H = 2 E C \times A B + 2 E C \times B H = 2 E C \times A H$. Ideoque cum $2 E C$ detur, est $G E q$ ut $A H$. Designet jam $A E g$ duplicatam distantiam nodorum a quadraturis post datum aliquod momentum temporis completum, et arcus $G g$ ob datum angulum $G E g$ erit ut distantia $G E$. (^y) Est autem $H h$ ad $G g$ ut $G H$ ad $G C$, et propterea $H h$ est ut contentum $G H \times G g$, seu $G H \times G E$; id est ut $\frac{G H}{G E} \times G E q$ seu $\frac{G H}{G E} \times A H$, id est, ut $A H$ et sinus anguli $A E G$ conjunctim. Igitur si $A H$ in casu aliquo sit sinus inclinationis, augebitur ea iisdem incrementis cum sinu inclinationis, per Corol. 3. Propositionis superioris, et propterea sinui illi æqualis semper manebit. (^z) Sed $A H$, ubi punctum G incidit in punctum alterutrum B vel D , huic sinui æqualis est, et propterea eidem semper æqualis manet. Q. e. d.

In hâc demonstratione supposui angulum $B E G$, qui est duplicata

(^x) * = $B H D + H E q$. (Prop. V. Lib. II. Elem.) = $H B D + H E q - B H q$ (per Prop. III. Lib. II. Elem.) = $H B D + B E q - 2 B H \times B E$ (Prop. VII. ejusdem Lib.) = $B E q + 2 E C \times B H$ (ob $B D = 2 E C + 2 B E$). Est autem (per constr.) $E B^2 = 2 E C \times B A$; quare $B E q + 2 E C \times B H = 2 E C \times A B + 2 E C \times B H$.

(^y) * Est autem $H h$ ad $G g$. (Per naturam circuli).

(^z) Sed $A H$. (Per constr.)

distantia nodorum a quadraturis, uniformiter augeri. Nam omnes inæqualitatum minutias expendere non vacat. Concipe jam angulum $B E G$ rectum esse, et in hoc casu $G g$ esse augmentum horarium duplæ distantiæ nodorum et Solis ab invicem, et inclinationis variatio horaria in eodem casu (per Corol. 3. Prop. novissimæ) erit ad $33''. 10'''. 33^{iv}$. ^(a) ut contentum sub inclinationis sinu $A H$ et sinu anguli recti $B E G$, qui est duplicata distantia nodorum a Sole, ad quadruplum quadratum radii; id est, ut mediocris inclinationis sinus $A H$ ad radium quadruplicatum; hoc

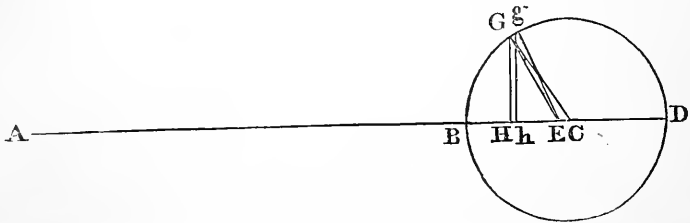

est (cùm inclinatio illa mediocris sit quasi $5^{gr}.8\frac{1}{2}'$) ut ejus sinus 896 ad radium quadruplicatum 40000, sive ut 224 ad 10000. Est autem variatio tota, sinuum differentiæ $B D$ respondens, ad variationem illam horariam ^(b) ut diameter $B D$ ad arcum $G g$; id est, ut diameter $B D$ ad semicircumferentiam $B G D$ et tempus horarum $2079\frac{7}{10}$ quo nodus pergit a quadraturis ad syzygias, ad horam unam conjunctim; hoc est, ut 7 ad 11 et $2079\frac{7}{10}$ ad 1. Quare si rationes omnes jungantur, fiet variatio tota $B D$ ad $33''. 10'''. 33^{iv}$. ut $224 \times 7 \times 2079\frac{7}{10}$ ad 110000, id est, ut 29645 ad 1000, et inde variatio illa $B D$ prodibit $16', 23\frac{1}{2}''$.

Hæc est inclinationis variatio maxima quatenus locus Lunæ in orbe suo non consideratur. Nam inclinatio, si nodi in syzygiis versantur, ^(c) nil mutatur ex vario situ Lunæ. At si nodi in quadraturis consistunt,

^(a) * Ut contentum sub inclinationis sinu $A H$, et sinu anguli recti $B E G$, hoc est, ut contentum sub mediocris inclinationis sinu $A H$ (quia in hoc casu $A H = A C$) et radio ad quadruplum quadratum radii; id est, ut mediocris inclinationis sinus $A H$, ad radium quadruplicatum.

^(b) * Ut diameter $B D$ ad arcum $G g$. Nam, in hæc constructione, variatio tota sinuum differentiæ $B D$ respondens per diametrum $B D$ exprimitur, et $H h$ est incrementum sinus inclinationis tempore quod per $G g$ designatur, sive horæ tempore; sed ubi punctum H cadit in centro C , et punctum G in medio semi-circuli, tunc est $G g = H h$; ergo, est diameter $B D$ ad arcum $G g$ ut variatio tota ad variationem horariam in octantibus; sed ut sunt $2079\frac{7}{10}$ horæ quæ effluunt dum nodus pergit a quadra-

turâ ad syzygiam ad unam horam, ita semicircumferentia $B G D$ ad $G g$, est ergo $G g = \frac{B G D \times 1^h}{2079\frac{7}{10}^h}$, ideóque variatio tota est ad variationem horariam in octantibus ut $B D$ ad $\frac{B G D \times 1^h}{2079\frac{7}{10}^h}$ sive ut $B D$ ad $B G D$ et $2079\frac{7}{10}^h$ ad 1^h conjunctim.

^(c) * Nil mutatur ex vario situ Lunæ. Nam ex demonstratione Prop. XXXIV. inclinationis variatio horaria est ad angulum $33''. 10'''. 33^{iv}$. ut $I T \times A Z \times T G \times \frac{P P}{P G}$ ad $A T$ cub. sed nodis versantibus in syzygiis fit $A Z = 0$ quare quantitas $I T \times A Z \times T G \times \frac{P P}{P G}$

inclinatio minor est ubi Luna versatur in syzygiis, quam ubi ea versatur in quadraturis, excessu $2'. 43''$.; uti in Propositionis superioris Corollario quarto indicavimus. Et hujus excessus dimidio $1'. 21\frac{1}{2}''$. variatio tota mediocris B D in quadraturis lunaribus diminuta fit $15'. 2''$. in ipsius autem syzygiis aucta fit $17'. 43''$. Si Luna igitur in syzygiis constituatur, variatio tota in transitu nodorum a quadraturis ad syzygias erit $17'. 45''$.: ideoque si inclinatio, ubi nodi in syzygiis versantur, sit $5^{\text{gr}}. 17'. 20''$.; eadem, ubi nodi sunt in quadraturis, et Luna in syzygiis, erit $4^{\text{gr}}. 59'. 35''$. Atque hæc ita se habere confirmatur ex observationibus.

Si jam desideretur orbis inclinatio illa, ^(d) ubi Luna in syzygiis et nodi ubivis versantur; fiat A B ad A D ut sinus graduum $4. 59'. 35''$. ad sinum graduum $5. 17'. 20''$., et capiatur angulus A E G æqualis duplicatæ distantiæ nodorum a quadraturis; et erit A H sinus inclinationis quæsitæ. ^(e) Huic orbis inclinationi æqualis est ejusdem inclinatio, ubi Luna distat 90^{gr} . a nodis. In aliis Lunæ locis inæqualitas menstrua, quam inclinationis variatio admittit, ^(f) in calculo latitudinis Lunæ compensatur, et quo-

fit etiam o, evanescit itaque hoc in casu horaria variatio, ideoque in vario situ Lunæ non mutatur ejus orbitæ inclinatio. Et quidem idem citra calculum patet ex ipsâ rei naturâ, nam versantibus in syzygiis, sive Sole existente in lineâ nodorum, Sol est in eo plano in quo jacet linea nodorum, sed linea nodorum est in plano orbitæ lunaris, ergo Sol in ipsâ orbitâ lunari productâ positus censi potest, ac per consequens qualiscumque sit ejus actio in Lunam, ipsam ex plano utriusque communi neutiquam dimovebit.

^(d) * Ubi Luna in syzygiis et nodi ubivis versantur. Nam dum Luna ab unâ syzygiâ ad eandem syzygiam redit, tota variatio menstrua est ad $33'. 10''. 35\text{iv}$. ut $A Z \times T Z \times \frac{P p}{P G}$

ad $2 A T q$, sive ut ex Cor. 3. Prop. præcedentis constat ut inclinationis sinus ductus in sinum duplicatæ distantiæ nodi a Sole ad quadruplum quadraturæ radii, sed per hujus Probl. constructionem in eâ ratione est A H, si modò A B sit ut sinus minimæ inclinationis et A D sinus maximæ, sed $4^{\text{gr}}. 59'. 35''$. est minimus inclinationis angulus ubi Luna est in syzygiis et $5^{\text{gr}}. 17'. 20''$. est maximus. Ergo fiat A B ad A D ut sinus graduum $4^{\text{gr}}. 59'. 35''$., &c.

^(e) Huic orbis inclinationi æqualis est ejusdem inclinatio, ubi Luna distat 90^{gr} . a nodis. Minima inclinatio ubi Luna distat 90^{gr} . a nodis est ubi nodi sunt in quadraturis, nonagesimus autem a nodis gradus incidit in ipsam syzygiam, itaque minima inclinatio eadem est ac in præcedenti casu; maxima verò inclinatio est cum nodi sunt in ipsis syzygiis, et nonagesimus a nodis gradus tunc quidem incidit in quadraturas, sed tunc inclinatio nihil mutatur ex vario situ Lunæ, itaque eadem est, sive Luna in syzygiis sive in

quadraturis versetur, eadem ergo est iterum maxima inclinatio ac in casu præcedenti, ideoque in hoc casu A B et A D eadem assumenda sunt ac in casu præcedenti: reliquum ratiocinium hic etiam applicatur, nam quamvis tempus reditus Lunæ ad nonagesimum a nodo gradum brevior sit tempore ejus reditus ad syzygiam sive mense synodico, siquidem mense periodico etiam brevior est, tamen hic casus ad fictionem Corollarii secundi magis accedit, in quo nempe supponitur nodum toto mense sensibilem viam non esse emensum, quod quidem accuratius dicitur si assumatur reditus Lunæ ad eundem situm respectu nodi; hic ergo eadem constructio ac prior potiori jure erit adhibenda.

^(f) * In calculo latitudinis compensatur, et quodammodo tollitur per inæqualitatem menstruam motus nodorum. Calculus latitudinis fit, positâ inclinatione orbitæ lunaris ad planum eclipticæ,

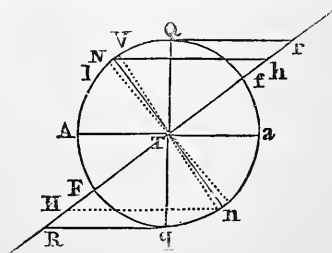

et assumptâ distantia Lunæ a nodo; hinc latitudo Lunæ obtinetur, quæ crescit a nodo ad gradum a nodo nonagesimum, inde decrescit accedendo ad alterum nodum, &c. Procedat

ab illo discedens, ita ut ejus motus assumi possit quasi fieret in eo circulo.

Nam fingatur eam vim extraneam non esse constantem, sed talem ut, post discessum corporis P a circulo A D B C propter ejus vis extraneæ actionem, residuum vis quam exercet corpus T in distantia ad quam abit corpus P (detractâ eâ vi extraneâ) sit semper inversè ut cubi distantiarum, eveniet ut (per Prop. IX. Lib. I. Princip.) corpus P spiralem logarithmicam describat, in quâ angulus curvæ cum radio ad curvam ducto semper manet idem; verum quoniam ab initio vis illa extranea fuit constans, liquet quod priusquam corpus P circumulum a d b c attigerit, ea vis plus imminuebat vim centram quam ut decrescat secundùm cubos distantiarum auctarum, ideòque quod anguli curvæ cum radio ad curvam ducto semper crescere debuerunt, sed incremento perpetuo minore quo magis accedit virium decrescentium ratio ad rationem inversam

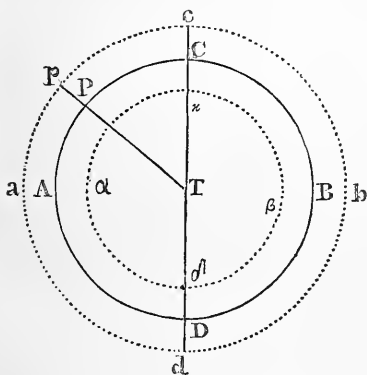

cubi distantiarum; perveniet ergo corpus P ad circumulum a d b c, et angulus curvæ cum radio, quando P erit in circulo a d b c, erit recto major, quia semper crevit is angulus a tempore quo corpus P circumulum A D B C describebat in quo angulus radii cum curvâ rectus est; ideo P ultra circumulum a d b c perget; cùm autem P ultra circumulum a d b c pervenerit, detractio vis constantis vim centram minus minuet quam secundum cubum distantiarum; itaque angulus curvæ cum radio minor fiet quàm si logarithmica spiralis describeretur, et tandem reducetur ad angulum rectum ultra circumulum a d b c, inde verò curva cum radio faciet angulum acutum, nam vis centralis illic major est quàm ut circulus describi possit, quod sic demonstrari potest; areæ æqualibus temporibus descriptæ durante toto hoc corporis P motu sunt ubique æquales, quoniam vires ad centrum T constanter diriguntur (ex Hyp.) ideòque in eo loco ultra circumulum a d b c in quo angulus curvæ cum radio fit rectus, arcus dato tempore descriptus foret ipsa basis areæ descriptæ cujus altitudo est distantia a centro seu ipse radius, et is arcus debet esse ad arcum qui eodem tempore descriptus fuisset a corpore P si

in circulo A D B C moveri perseverasset, nulla-que vis extranea accessisset inversè ut radii; sagittæ autem eorum arcuum (quæ sunt semper ut quadrata arcuum divisa per radios) forent inversè ut cubi radorum, sed vis centralis ultra circumulum a d b c, minus decrescit quàm secundum cubum distantiarum, ergo sagitta arcûs descripti quæ est ejus vis centralis effectus, major est sagittâ quæ foret secundùm rationem inversam cubi distantiarum, ergo ea sagitta quæ per vim centram producit, major est illâ quæ obtineretur si circulus in eo loco describeretur; ergo corpus P a tangente magis discedit versus centrum quàm si circumulum describeret, ergo ejus via acutum angulum cum radio efficere incipit, sicque accedit iterum ad circumulum a d b c angulis curvæ cum radio perpetuo decrescentibus; cùm autem infra eum circumulum transiverit angulus quem facit curva cum radio, iterum augetur, donec is angulus rectus evadat, inde verò fiet obtusus quia vis centralis illic minor est quàm ut corpus P in circulo moveri pergat; redit ergo corpus P versus circumulum a d b c idque perpetuâ oscillatione, ut liquet ex collatione motûs quem haberet in logarithmicâ spirali cum hoc motu: sed quò minor est vis illa data quæ ex centrali detrahitur, eò illæ alternæ oscillationes minus a circulo a d b c recedent, quare si vis ea exigua supponatur respectu vis centralis corporis T, supponi etiam potest motum corporis P in circulo a d b c fiet. Q. e. d.

Cor. 1. Si vis illa extranea et constans perpetuò traheret corpus P versus T, iisdem argumentis ostendetur quod si describatur circumulum interior $\alpha \delta \beta \kappa$, in tali distantia a centro T, ut vis corporis T ad eam distantiam aucta per vim illam extraneam sit ad vim in circulo A D B C inversè ut cubi radorum circumulorum A D B C, $\alpha \delta \beta \kappa$, corpus P hinc inde cis citra circumulum $\alpha \delta \beta \kappa$ oscillatur, et si ea vis extranea sit exigua, censerit potest quod corpus P in eo ipso circulo $\alpha \delta \beta \kappa$ movebitur.

Cor. 2. Et si vis illa extranea constans non foret, sed cresceret secundùm aliquam dignitatem positivam distantiarum, iisdem omninò ratiociniis ostendi posset quod corpus P in circulo a d b c vel $\alpha \delta \beta \kappa$ movebitur, eveniet solummodo ut radius T p paulum diversus sumi debeat ab eo qui inveniretur si vis ea extranea constans foret.

Schol. Aliis methodis effectum illius vis extraneæ ad calculos revocari posse non negamus, et quidem unam aut alteram methodum ab hâc diversam eundem in finem in sequentibus proponemus.

THEOR. II.

Positis iis quæ in primo Theoremate supponuntur, dicatur r radius circuli A D B C, sit ρ radius circuli a d b c, vel $\alpha \delta \beta \kappa$, sit p radorum r et ρ differentia; vis corporis T in distantia r dicatur V et in eadem distantia vis extranea dicatur Y quæ crescat ut distantia a centro T et quæ positiva censatur si distrahatur corpus P a centro, negativa verò si illud attrahatur ad centrum,

dico quod radius ρ erit semper æqualis quantitati $\frac{V-3Y}{V-4Y} r$, sive quantitati $r \times (1 + \frac{Y}{V} + \frac{4Y^2}{V^2} + \frac{16Y^3}{V^3}, \&c.)$ et omissis terminis propter exiguitatem quantitatis Y evanescentibus, est ille radius $\rho = r \times (1 + \frac{Y}{V})$.

Nam vis corporis T in distantia ρ erit $\frac{r}{\rho} V$ vis extranea erit $\frac{\rho}{r} Y$ ex hypoth., ideóque vis quæ circulus $a d b c$ (vel $\alpha \delta \beta \kappa$) describitur est $\frac{r}{\rho} V - \frac{\rho}{r} Y$, sed hæc vis debet esse ad vim V quæ circulus $A C B D$ describitur inversè ut cubi radorum, sive ut $\frac{1}{r^3}$ ad $\frac{1}{\rho^3}$ (per Theor. præced.) ergo est $\frac{V}{\rho^3} = \frac{V}{r^3} - \frac{Y}{\rho^2} + \frac{Y^2}{\rho}$, sive reductis terminis ad eundem denominatorem est $\rho^3 + Y = r^3 V \times \frac{\rho}{r} - r^3 p V$. Loco ρ scribatur $r \pm p$ fiet $r^3 + Y \pm 4 r^3 p Y + 6 r^2 p^2 Y \pm 4 r p^3 Y + p^4 Y = \pm r^3 p V$, sive deletis terminis ubi p superat primum gradum, quoniam hæc quantitas exigua est, fit $r^3 + Y \pm 4 r^3 p Y = \pm r^3 p V$, sive $\pm p V \pm 4 p Y = r Y$, unde obtinetur $\pm p = \frac{r Y}{V - 4 Y}$; ideóque ρ , quod est $r \pm p$, fit $\frac{V - 5 Y}{V - 4 Y} r$ qui valor in seriem reductus est $r \times (1 + \frac{Y}{V} + \frac{4 Y^2}{V^2}, \&c.)$ sive $r \times (1 + \frac{Y}{V})$.

THEOR. III.

Dicatur M tempus periodicum corporis P in circulo $A D B C$, dico quod ejus tempus periodicum in circulo $a d b c$ (vel $\alpha \delta \beta \kappa$) erit $M \times (1 + \frac{2Y}{V})$.

Dem. Tempus periodicum corporis P revolventis in circulo $a d b c$ (vel $\alpha \delta \beta \kappa$) propter vim extraneam Y detractam vel additam, est ad tempus periodicum ejus corporis P cum revolvebatur in circulo $A D B C$ citra omnem vim extraneam, ut est quadratum radii ρ ad quadratum radii r ; nam quia vis Y est semper directa ad centrum T , areæ manebunt temporibus proportionales, quæcumque in viam flectatur corpus P , ergo, si tandem ejus via in circulum $a d b c$ (vel $\alpha \delta \beta \kappa$) mutetur, tempus quo describetur peripheria $a d b c$ (vel $\alpha \delta \beta \kappa$) erit ad tempus quo describebatur peripheria $A D B C$, ut tota area circuli $a d b c$ (vel $\alpha \delta \beta \kappa$) ad totam aream circuli $A D B C$, ideóque ut quadrata radorum ρ et r , sive (per Theor. præced.) ut $\frac{V-3Y}{V-4Y} r^2$ ad r^2

ad r^2 , ideóque ut $\frac{V-3Y}{V-4Y} r^2$ ad 1 . sed hæc fractione in seriem resoluta ea evadit $1 + \frac{Y}{V} + \frac{4Y^2}{V^2}, \&c. \&c.$ quæ series valde convergit propter exiguitatem istius fractionis $\frac{Y}{V}$ et illius

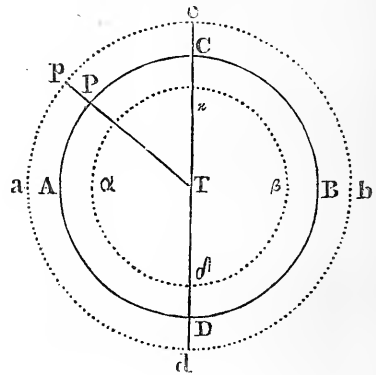

quadratum est $1 + \frac{2Y}{V} + \frac{9Y^2}{V^2} + \frac{40Y^3}{V^3}, \&c.$ Ergo ut 1 ad $1 + \frac{2Y}{V}$, &c. ita M ad $M \times (1 + \frac{2Y}{V})$ quod est tempus quo describetur peripheria $a d b c$ vel $\alpha \delta \beta \kappa$.

THEOR. IV.

Sit T Terra, P Luna, $A D B C$ circulus quem Luna describit; sit $S T$ distantia mediocris Terræ a Sole quæ dicatur a ; dicatur F vis Solis in Terram in mediocri illâ distantia, Sol supponatur immotus; distantia Lunæ a Terrâ $P T$ dicatur r et ea non obstante actione Solis in Lunam eadem manere censeatur; sit $C P$ distantia Lunæ a quadraturâ proxima quæ dicatur u , sit ejus sinus y , sit ejus cosinus z ; dico quod ea pars vis Solis quæ agit in Lunam secundum directionem radii $P T$, est ubivis $\frac{F}{a} \times (\frac{3y}{r} - r)$

Nam, secundum constructionem Prop. LXVI. Lib. I. Princip., representetur vis Solis quæ dicitur F per lineam $S T$ vel $S K$, ea vis Solis quæ trahitur Luna in loco P representetur per lineam $S L$, et hæc vis censeatur composita ex duabus $S M$ et $L M$, quarum $L M$ sit parallela radio $P T$, cum autem linea $S M$ sit æqualis lineæ $S T$ et $T M$, et Terra trahatur per vim $S T$ non secus ac Luna, situs respectivus Lunæ ac Terræ per eam vim $S T$ non mutatur, ideo sola ea pars vis $S M$ quæ exprimitur per $T M$ consideranda

venit; præterea ex naturâ gravitatis, est SK ad SL ut est $\frac{1}{SK^2}$ ad $\frac{1}{SK^2 + PK^2}$ sive ut est $SK^2 + 2SK \times PK + PK^2$ ad SK^2 , aut omisso termino PK^2 ut $SK^2 + 2PK$ ad SK , sive quoniam $2PK$ est exiguum respectu lineæ SK ut SK ad $SK + 2PK$ est ergo SL sive $SK + KL = SK + 2PK$ et $KL = 2PK$, cum autem linea PL sit proxime parallela lineæ SM , et ex constructione PT sit parallela LM , est TM proxime æqualis lineæ PL , et est $PL = PK + 2KL = 3PK$; ex puncto L ducatur perpendicularum in radium PT (productum si necesse sit) et vis TM , seu vis ipsi æqualis PL resoluta intelligatur in vim PE et vim LE , vis LE radio PT sit perpendicularis ideòque vim centralem non afficit, vis PE secundùm directionem radii agat, sicque punctum P a centro T distrahat, altera autem pars quæ per L M repræsentatur secundùm directionem radii agens punctum P versus centrum trahit; ergo ea pars Solis quæ agit in Lunam secundùm directionem radii PT est differentia virium PE et LM .

Jam verò ob parallelas SL , SM et TP , LM est $LM = TP = r$, et cum PK sit proxime

perpendicularis in lineam TC , erit PK sinus arcus PC qui sinus dictus est y , ideòque $PL = 3PK = 3y$, cum autem triangula PKT , PEL sint similia, est PT (r) ad PK (y) ut PL ($3y$) ad PE quod erit ergo $\frac{3yy}{r}$ et differentia virium PE et LM est $\frac{3yy}{r} - r$, quæ differentia positiva est cum $\frac{3yy}{r}$ superat r , tuncque Lunam a centro distrahit, negativa quando $\frac{3yy}{r}$ minus efficit quàm r , tuncque Lunam ad centrum attrahit; cum ergo linea ST sive a repræsentet totam vim Solis in Terram, eaque vis dicatur F , et quantitas $\frac{3yy}{r} - r$ repræsentet eam partem vis Solis quæ in Lunam agit secundùm directionem PT , fiat ut a ad $\frac{2yy}{r} - r$, ita F ad eam partem vis Solis quæ afficit vim centralem Terræ in Lunam, quæ idcirco erit $\frac{F}{a} \times (\frac{3yy}{r} - r)$ Q. e. o.

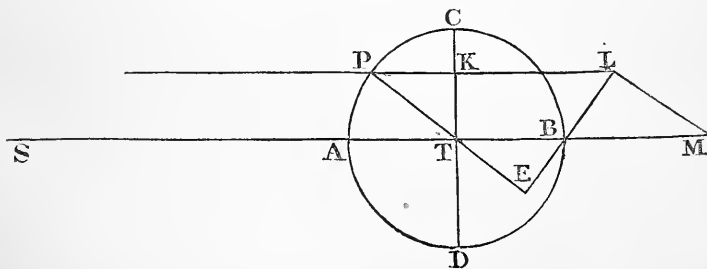

THEOR. V.

Effectus actionis Solis in Lunam secundùm directionem radii orbitæ lunaris exercitæ intelligi potest, si concipiatur Lunam ex suâ orbitâ $ADBC$ in aliam transferri, ejus singulæ particulæ quamminimæ sint portiones circulorum talium ut vis centralis Terræ in singulo circulo agens, sublata vel addita vis Solis quæ in eo loco exerceretur, sit ad vim centralem Terræ in circulo $ADBC$ citra Solis actionem agentem, inversè ut cubus radii ejus circuli ad cubum radii circuli $ADBC$.

Enitem cum ea vis Solis per gradus infinitè parvos crescat vel decrescat sitque nulla cum $\frac{3yy}{r} = r$, paulo post minima sit, sicque gradatim crescat, si constans censeatur per tempusculum aliquod, brevissime transibit Luna in circulo $adbc$ illi vi congruum per Theor. I., mox verò cum vis Solis crescat quantitate quàm minimâ, ea vis censeatur constans per alterum tem-

Corol. Si transferatur Luna in alium orbem $adbc$, $a \delta \beta x$ cujus radius sit ρ , dico, quod, manente distantia Lunæ a quadraturâ proximâ, ea pars vis Solis quæ afficit vim centralem Terræ in Lunam, crescat ut illâ distantia ρ , eritque ideo $\frac{\rho}{r} \times \frac{F}{a} \times (\frac{3yy}{r} - r)$, nam cum arcus pc ejusdem numeri graduum censeatur ac arcus PC , sinus eorum erunt ut radii, ideòque sinus arcus pc erit $\frac{\rho}{r} y$, demonstrabitur verò iisdem plane argumentis quibus in Theoremata usi sumus, quod, si Luna in circulo $adbc$ vel $a \delta \beta x$ moveretur, ea pars vis Solis quæ secundùm directionem radii PT exercetur, erit $\frac{F}{a} \times (\frac{3 \rho \rho y^2}{r^2} - r)$

$$- \rho) = \frac{F}{a} \times \frac{3 \rho^2 y^2 - r^2 \rho^2}{r^2 \rho} = \frac{\rho}{a} \times \frac{3 \rho y^2 - r^2 \rho}{r^2} = \frac{\rho}{ra} \times (\frac{3 y^2}{r} - r.)$$

pusculum, transibit Luna ex circulo primæ vi congruo in alterum huic incremento consentaneum, sicque semper, ideóque in singulis particulis arcûs C P Luna cæseri potest delata in circulum vi Solis in eo puncto agenti congruum.

THEOR. VI.

Manentibus quæ in Theor. IV. supposita sunt, dicatur c tota circumferentiâ cuius radius est r, dicatur Y vis Solis ægeus in Lunam secundum directionem P T et in datâ distantia C P a quadraturâ C, quæ distantia C P dicatur u, dicatur M tempus periodicum Lunæ in circulo A D B C citrà Solis actionem, arcus exiguus a puncto P assumptus dicatur d u, dico quod tempus quo similis arcus describetur in orbitâ in quam Luna per actionem Solis est translata, erit $\frac{M d u}{c} \times (1 + \frac{2 Y}{V} + \&c.)$

Nam si vis Y quæ in punctum P a Sole exercetur, in exiguis particulis divideretur, et singula quæ dicatur d Y maneret constans durante unicâ revolutione Lunæ, sicque gradatim Lunam

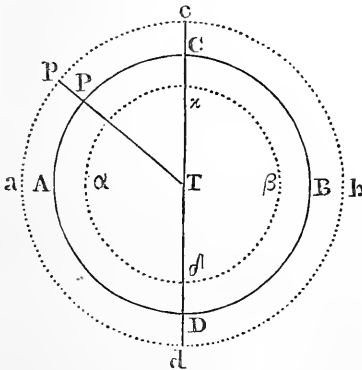

in circulum a d b c transferret, tempus periodicum in singulo circulo excederet tempus periodicum in circulo præcedenti quantitate $\frac{2 d Y}{V}$.

Hinc tandem tempus periodicum quo circulus a d b c describeretur, foret $M \times (1 + \frac{2 Y}{V} + \&c.)$ per Theor. III. et tempus quo arcus similis arcui d u describeretur in eo circulo, foret ad hoc tempus periodicum ut d u ad c, foret itaque $\frac{M d u}{c} \times (1 + \frac{2 Y}{V} + \&c.)$ sed singulæ particulæ orbitæ quam Luna describit propter adjunctionem vis Solis, spectari possunt quasi pertinerent ad circulos congruos vi Solis in illis punctis agentis, per Theor. V. Ergo, tempus inventum est illud ipsum, quo durante, Luna describet arcum similem arcui d u in orbitâ in quam transfertur per actionem Solis.

LEMMA J.

Invenire integrales quantitatum y d u, z d u, y² d u, z² y d u, x y² d u, y z² d u, y³ d u, y⁴ d u, &c. facturum ex elemento arcûs et dignitatibus ejus sinus y, vel ejus cosinus z.

Ex naturâ circuli triangulum P T E est simile triangulo fluxionali P m n; ideóque est P T (r) ad P m (d u) ut P E (y) ad P n (d z), ut T E (z) ad m n (d y), hinc est d u = $\frac{r d z}{y} = \frac{r d y}{z}$;

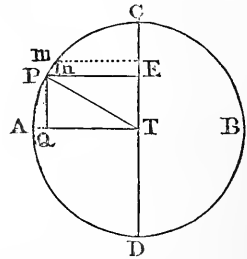

hinc fit primò, ut, omnes termini in quibus alteruter factorum y vel z quantitates d u dimensionem habet imparis numeri, possint integrari; nam loco elementi d u, ponatur ejus valor $\frac{r d z}{y}$

si y sit imparis dimensionis, vel $\frac{r d y}{z}$ si z sit imparis dimensionis, eâ substitutione fiet ut pares evadant dimensiones y vel z quæ prius impares erant, et quia in primo casu habetur fluxio d z, loco y² substituitur r² - z², sicque omnes factores ducentes d z, erunt aut r aut y, ideóque quantitas proposita erit absolutè integrabilis, in altero casu cum babeatur fluxio d y, ut tollantur factores z cujus dimensiones sunt pares, loco z² substituitur r² - y², sicque omnes factores ducentes d y, erunt aut r aut y, ideóque habebuntur termini absolutè integrabiles.

Secundò, factores quantitatis d u sint pares, et quidam primò sit z² d u vel y² d u, integralis horum elementorum est r x C P Q T vel r x C P E, nam est z² d u = r z d y, et z d y est fluxio arcæ C P Q T; est y² d u = r y d z, et y d z est fluxio arcæ C P E; itaque quando P ex C pervenit in A et absolvit quadrantem integralis z² d u vel y² d u est r x $\frac{r c}{8}$.

Sint itaque ambo factores y vel z quantitates d u numero pari qualicumque, semper reduci poterunt ita ut quantitas proposita contineat dignitates pares alterutrius quantitatis, puta y, altera variabili exclusa ponendo loco z² quantitatem r² - y². Si ergo quaeratur integralis quantitatis y^{2m} d u, ut ea ad impares dimensiones revocetur, spectetur ut y^{2m-1} x y d u; est autem juxta methodos vulgares $\int y^{2m-1} x y d u = y^{2m-1} \int y d u = \frac{y^{2m}}{2m} + C$ sed y d u = $\frac{r y d z}{y} = r d z$, et integralis quantitatis d z sumptæ a puncto C est r - z, hinc $\int y d u = r r - r z$, qua substi-

tuta in valore integralis $f y^{2m-1} \times y \, du$ ea fit $y^{2m-1} r^2 - y^{2m-1} r z - r r f^{(2m-1)} \times y^{2m-2} d y + f \cdot r z \times (2m-1) \times y^{2m-2} d y$, sive (quia $r r f^{(2m-1)} \times y^{2m-2} d y = \frac{2m-1}{2m-1} r^2 y^{2m-1} = r^2 y^{2m-1}$) est $f \cdot y^{2m} d u = -r z y^{2m-1} + f \times (2m-1) \times r z \times y^{2m-2} d y$ (sive quia $r d y = z d u$) $= -r z y^{2m-1} + f \cdot (2m-1) \times z^2 y^{2m-1} d u$ (et loco z^2 substituendo $r^2 - y^2$) $= -r z y^{2m-1} + (2m-1) f \cdot r^2 y^{2m-2} d u - (2m-1) f y^2 d u$; et transpositione factâ est $2m f y^{2m} d u = -r z y^{2m-1} + f (2m-1) \times r^2 y^{2m-2} d u$, et tandem $f \cdot y^{2m} d u = \frac{2m-1}{2m} \times r^2 y^{2m-2} d u - \frac{r z y^{2m-1}}{2m}$;

hinc eum habebit integralis quantitatis $y^2 d u$; si quæretur integralis $y^4 d u$, ea obtinebitur per hanc formulam, siquidem in eo casu est $y^{2m-2} d u = y^2 d u$, et ex ejus integratione habetur integratio quantitatis $f y^{2m} d u$, quæ isto in casu est $y^4 d u$; simili modo ex integrali quantitatis $y^4 d u$ habebit integralis quantitatis $y^6 d u$, &c.

Quando P pervenit in A, terminus $\frac{r z y^{2m-1}}{2m}$ evanescit, quia illic est $z = 0$ habetur ergo $f y^{2m} d u = \frac{2m-1}{2m} r^2 f y^{2m-2} d u$; in eo ergo casu si quæretur integralis quantitatis $y^4 d u$, fiat $m = 2$ erit $f \cdot y^4 d u = \frac{3}{4} r^2 f y^2 d u$, sed $f \cdot y^2 d u = \frac{r^2 c}{8}$ ideôque $f \cdot y^4 d u = \frac{3 r^4 c}{4 \times 8}$; si quæretur integralis quantitatis $y^6 d u$ fiat $m = 3$ et erit $f y^6 d u = \frac{5}{8} r^2 f y^4 d u$ sed $f \cdot y^4 d u = \frac{3 r^4 c}{4 \cdot 8}$ ideôque $f \cdot y^6 d u = \frac{3 \cdot 5 r^6 c}{4 \cdot 6 \cdot 8}$.

Corol. 1. Si in primo casu in quo alteruter factorum quantitatis $d u$ aut ambo factores sunt imparis dimensionis, totum elementum per quantitates $r, z, d z$ exprimat, integralis quæ tunc obtinebitur non erit completa, quia cosinus z ex T incipit et arcus u ex puncto C, unde $d z$ negativum esse debet; erit ergo $f r^n z^m d z = C - \frac{r^n z^{m+1}}{m+1}$, ut hæc constans C obtineatur, observandum quod ubi u est 0, ideôque evanescit hoc elementum, tunc est $z = r$ ergo $0 = C - \frac{r^{n+m+1}}{m+1}$ hinc $C = \frac{1}{m+1} r^{n+m+1}$; v. gr. sit $f \cdot r z^3 d z = C - \frac{r z^4}{4}$ fit $C = \frac{1}{4} r^5$.

Cor. 2. Si e contra arcus u ex puncto A inciperet, integralis quæ obtinebitur cum elementum per quantitatem y exprimeretur, completa non erit, et eâ ratione compleri debebit quæ in præcedentibus Corollario est indicata.

Cor. 3. In secundo casu, si u ex puncto A incipiat, erit $f \cdot y d z = A P E T$ et $f z d y$ est area $A P Q$, ut liquet ex ipsâ figurâ.

Cor. 4. Denique si u ex puncto A incipiat et ambo factores sint uterque dimensionis paris, elementum non est reducendum ad litteram y , ut in Lemmatis solutione factum est, sed ad quantitatem z , quæ in toto calculo loco y substituatutur et vice versa; liquet enim quod z est sinus respectu arcûs $A P$, et y ejus cosinus.

PROBLEMA I.

Invenire totam retardationem Lunæ dum unam revolutionem absolvit.

Constat ex Theor. VI. Quod si Sol sit immotus, et Luna in totâ revolutione eam vim Solis patiatutur quam patitur in puncto P, eveniet ut tempus quo describitur arcus $d u$, (quodque debet esse $\frac{M d u}{c}$ posito M tempore periodico Lunæ, et c peripheriâ quam percurrit,) evadat $\frac{M d u}{c} \times (1 + \frac{2 Y}{V})$; itaque tempus illud producitur quantitate $\frac{M d u}{c} \times \frac{2 Y}{V}$, ideò cum tempore $\frac{M d u}{c}$ iste arcus $d u$ describi debuisset hoc tempore $\frac{M d u}{c} \times \frac{2 Y}{V}$, arcus $\frac{2 Y}{V} d u$ describeretur, hæc est ergo retardatio Lunæ in puncto P orta per actionem Solis.

Sed in singulo puncto P orbitæ lunaris vis Y est $\frac{F}{a} \times (\frac{3 y y}{r} - r)$ (per Theor. IV.) ergo elementum retardationis Lunæ est $d u \frac{2 F}{V a} \times (\frac{3 y y}{r} - r)$, cujus integralis secundum Lemma

præcedens est $\frac{2 F}{V a} \times (\frac{3 r^4 c}{8 r} - \frac{1}{4} r c)$, sive $\frac{2 F}{V a} \times \frac{1}{8} r c$, cum P pervenit in A, cumque idem sit Solis effectus in singulo quadrante, tota retardatio Lunæ est $\frac{2 F}{V a} \times \frac{4}{8} r c$ sive $\frac{F r c}{V a}$ dum Luna revolutionem absolvit, respectu Solis immoti.

Si reddatur Soli motus suus, et loco mensis periodici M, mensis synodicus μ intelligatur, et censeatur quod proxime verum est, mensem synodicum qui respondet mensi periodico in circulo $a d b c$ peracto, esse ad eum mensem periodicum ut μ ad M, ideôque eum mensem synodicum esse $\mu \times (1 + \frac{2 Y}{V})$ omnia procedent ut prius, et erit $\frac{F r c}{V a}$ retardatio Lunæ toto ejus tempore synodico.

Scrupulus esse potest, utrum in hac expressione, quantitas c designet peripheriam 360 grad. an eam peripheriam conjunctam cum viâ quam Sol emensus est mense synodico; sed ex integrationis adhibitæ ratione patet, actum fuisse de

veris quadrantibus circuli, ideóque hic c designare peripheriam ipsam nihilque ultra, ita ut $\frac{Frc}{V a}$ sit retardatio absoluta Lunæ tempore synodico.

Verùm alia certior correctio est adhibenda; constat ex Propositione XXVI. hujusce Libri, velocitatem Lunæ augeri per Solis actionem radio orbitæ lunaris perpendiculararem, ita ut velocitas Lunæ in quadraturis sit ad ejus velocitatem in quolibet puncto ut $109.75 r$ ad $109.73 r + \frac{y y}{r}$, hinc tempus quo describitur arcus $d u$ brevius fit in proportione velocitatum, ideóque

cùm id tempus fuerit $\frac{\mu d u}{c} \times (1 + \frac{2 Y}{V})$, fit $\frac{109.75 r}{109.73 r + \frac{y y}{r}} \times \frac{\mu d u}{c} \times (1 + \frac{2 Y}{V})$ sive frac-

tionem ad series reducendo $1 - \frac{y y}{109.75 r r} \times \frac{\mu d c}{c} \times (1 + \frac{2 Y}{V})$; quantitas autem hæc $\frac{\mu d c}{c} \times (1 + \frac{2 Y}{V})$; duas partes continet, priorem in dependentem ab actione Solis secundùm directionem radii exercitam, et de acceleratione ad

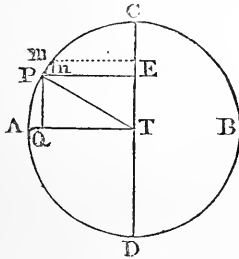

hanc partem pertinente actum est in XXVI. Prop.; et hinc fit ut mensis synodicus medius sit brevior eo qui debuisset esse in proportione numeri 10973 ad 11023, et inæqualitates inde natae in variis partibus mensis synodici in variatione continentur; altera pars $\frac{\mu d u}{c} \times \frac{2 Y}{V}$

pendet ab actione Solis secundùm radium orbitæ lunaris exercitam, et de hac solâ isto calculo agitur, ideóque cùm ex istâ oriatur retardatio $\frac{2 Y}{V} d u$, et tempus $\frac{\mu d u}{c}$ fiat minus in propor-

tionem 1 ad $1 - \frac{y y}{109.73 r r}$ retardatio quæ fiet

duum arcus $d u$ describi debuisset, erit solummodo $\frac{2 Y d u}{V} - \frac{2 Y y y d u}{109.73 r r V}$, loco Y ponatur $\frac{F}{a}$

$\times (\frac{3 y y}{r} - r)$ evadet hoc elementum $d u \times \frac{2 F}{V a} \times (\frac{3 y y}{r} - r - \frac{5 y y}{109.73 r r} + \frac{y y}{109.73 r})$

cujus integralis pro quadrante juxta Lemma I.

est $\frac{2 F}{V a} \times (\frac{3 r^2 c}{8 r} - \frac{1}{4} r c - \frac{3 \times 3 r^4 c}{4 \times 8 \times 109.73 r^3}$

$+ \frac{r^2 c}{8 \times 109.73})$ sive $\frac{2 F r c}{V a} \times \frac{1}{8} - \frac{5}{4.8 \cdot 109.73}$

et quadruplicatum pro totâ revolutione fit $\frac{F r c}{V a}$

$\times \frac{433.92}{438.92}$

Corol. Constat ex Cor. 2. Prop. IV. Lib. I. Princip. Quod vires centrales sunt inter se directè ut radii, et inversè ut temporum periodicorum quadrata: hinc, si sit A annus sidereus, et M mensis periodicus sidereus sepositâ omni Solis actione, erit F ad V ut $\frac{a}{A A}$ ad $\frac{r}{M M}$, sive $\frac{F}{V} = \frac{a M M}{r A A}$ substituto i-

taque hoc valore loco $\frac{F}{V}$ in quantitate $\frac{F r c}{V a} \times$

$\frac{433.92}{438.92}$ quæ retardationem durante mense syno-

dico exprimit, ea retardatio fit $\frac{M^2}{A^2} \times \frac{433.92}{438.92} c$,

et si non attendatur ad correctionem quæ pendet ex actione Solis perpendicularis radio orbitæ

lunar, ea retardatio foret $\frac{M^2}{A^2} c$.

PROB. II.

Dato tempore synodico apparenti Lunæ, invenire tempus periodicum quod observari debuisset, si abesset actio Solis in Lunam secundum radium orbitæ lunaris exercitam.

Sit S mensis synodicus apparens, A annus sidereus, inde (ex notâ proportione mensis synodici ad periodicum) invenietur mensem periodicum apparentem esse $\frac{A S}{A + S}$, et quoniam hoc tempore periodico Luna describeret peripheriam c , deducetur quod tempore synodico S describet arcum $\frac{A + S}{A} c$.

Sed Luna citra Solis actionem tempore periodico M describere debuisset peripheriam c , et eâdem in hypothesis, tempore S descripsisset aream $\frac{S c}{M}$ hinc ergo retardatio absoluta quam

patitur tempore S est $\frac{S c}{M} - \frac{A + S}{A} c =$

$\frac{A S - A M - M S}{A M} c$. Sed per Corollarium

præcedentis Problematis ea retardatio inventa fuerat $\frac{M^2}{A^2} \times \frac{433.92}{438.92} c$ hinc obtinetur hæc æ-

quatio $A S - A M - M S = \frac{433.92 M^3}{438.92 A^2}$,

loco M scribatur $X A$, loco S scribatur $E A$, et fiet hæc æquatio $A^2 E - A^2 X - A^2 E X = \frac{433.92 A^3 X^3}{438.92 A}$ sive $E = X + E X + \frac{433.92}{438.92} X^3$, sed mensis synodicus medius est .08084896 A

hinc $E = .0804896$ et æquatio fit $.08084896 = 1.08084896 X + \frac{433.92}{458.92} X^3$, loco X substituat $.0744 + R$ et æquatio evadit $.08084896 = .08082129 + 1.09726905 R$, unde habetur $.00002767 = 1.09726905 R$, hinc obtinetur $R = .0000252$ et $M = .0744252 A$.

THEOR. VII.

Si mutetur utcumque Solis a Terrâ distantia, ita ut loco a dicatur X , dico quod, cæteris mantentibus, retardatio Lunæ durante tempore synodico, cum Terra distabit a Sole quantitate X erit $\frac{a^3 M^2}{X^3 A^2} \times \frac{453.92 c}{458.92}$.

Nam ex Problemate I, retardatio Lunæ inventa fuerat $\frac{F r c}{V a} \times \frac{453.92}{458.92}$ sed in aliâ a Sole distantia loco a ponatur X , et præterea loco F ponatur $\frac{a^2 F}{X^2}$, decrescit enim vis Solis F ut quadrata distantiarum, hac ergo substitutione factâ retardatio Lunæ sit $\frac{a^2 F r c}{X^3 V} \times \frac{453.92}{458.92}$; tum verò loco $\frac{F}{V}$ substituat $\frac{a M^2}{r A^2}$ et habebit expressio Theorematis hujusce.

LEMMA II.

Foco F , axe majore $N F n$ qui dicatur $2 a$ describatur ellipsis, sit e ejus excentricitas eaque parva sit, axis minor sit $2 b$, erit $b^2 = a^2 - e^2$; ex foco ut centro radio a describatur circulus, et ducatur a foco lineæ secantes circulum in P et ellipsim in Π , linea $F \Pi$ dicatur x , sinus anguli $A F P$ sit y , cosinus z ; dico quod linea x erit $\frac{b^2 a}{a^2 - e z}$.

Ducatur ex Π , ΠH perpendicularis ad axem, et propter triangularum $F P E$, $F \Pi H$ similitudinem erit $F P$ ad $F \Pi$ ut $P E$ ad ΠH et ut $F E$ ad $F H$, hoc est $a : x = y : \frac{y}{a} x = z : \frac{z}{a} x$: sit f alter focus ellipseos, ex eo ducatur linea $f \Pi$, ex natura ellipseos est $f \Pi = 2 a - x$ sed $f \Pi^2 = \Pi H^2 + f H^2$ et $\Pi H = \frac{y}{a} x$, et $f H = F H - F f$ vel $F f - F H$ vel $F f + F H$, et est $F f = 2 e$ et $F H = \frac{z}{a} x$ hinc $\Pi H^2 + f H^2 = \frac{y^2}{a^2} x^2 + \frac{z^2}{a^2} x^2 \mp \frac{4 e z}{a} x + 4 e^2 = f \Pi^2 = 4 a^2 - 4 a x + x^2$, est autem $\frac{y^2}{a^2} x^2 + \frac{z^2}{a^2} x^2 = x^2$, ergo $\mp \frac{4 e z}{a} x + 4 e^2 = 4 a^2 - 4 a x$, et dividendo

per 4 et transponendo est $a x \mp \frac{e z}{a} x = a^2 - e^2 = b^2$; unde habetur $x = \frac{b^2 a}{a^2 - e z}$. Q. e. o.

Cor. Hic valor x in series resolutus est $\frac{b^2 a}{a^2} \times (1 \pm \frac{e z}{a^2} + \frac{z^2 e^2}{a^2} \pm \frac{e^3 z^3}{a^3}$, &c.) sumptis signis superioribus quando E cadit in eâdem parte ac centrum, et sumptis signis inferioribus quando E cadit in parte in quâ non est centrum.

Cor. 2. Si fractio $\frac{a}{x} \times \frac{a^2 - e z}{b^2}$ ad dignitates superiores evehat, termini in quibus e plurium dimensionum poterunt omitti, propter suppositionem excentricitatem exiguam esse, et quidem si agatur de Solis excentricitate, ea non

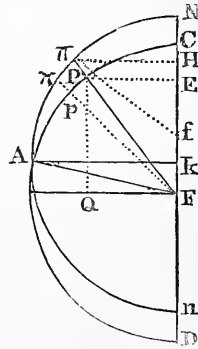

assurgit ad duas centesimas radii, et excentricitas Lunæ non assurgit ad septem centesimas.

Cor. 3. Hinc tardatio Lunæ quæ ex Solis actione pendet, fiet durante tempore synodico S , $\frac{433.92 c}{458.92} \times \frac{M^2}{A^2} \times \frac{a^2 - e z^3}{b^2}$, positis a pro semi-axe majore orbitæ Solis, e pro ejus excentricitate, et b pro axe minore.

PROBL. III.

Determinare quantitatem graduum quibus tardatur Luna per actionem Solis dum Terra describit circa Solem arcum quamminimum datum.

Sit ut in præcedenti Lemmate $N \Pi n$ ellipsis quam Terra describit, sit Sol in foco F , ducatur ut prius linea $F P \Pi$ et ei quam proxima $F p \pi$ quæ secet in circulo $C A D$ arcum $P p$, et quærat quantitas graduum quâ tardatur Luna per Solis actionem, dum Terra videretur et Sole, descripsisse arcum $P p$.

Sit ut prius A tempus annum, a ellipseos semi-axis major, k circumferentia eo radio descripta ex foco F , sit e excentricitas, $b = \sqrt{a^2 - e^2}$ semi-axis minor, area semi-circuli

$\frac{a k}{4}$, quæ est ad aream semi-ellipseos ut est a ad

b, hinc area semi-ellipseos est $\frac{b k}{4}$.

Dicatur arcus A P, u, arcus P p sit d u, radio F Π sive X descriptur arculus ex π in F Π, is erit ad d u ut est F Π sive X ad a, ergo is arculus erit $\frac{x d u}{a}$, ideoque area F Π π est $\frac{x^2 d u}{2 a}$

$$= \frac{b^4 a d u}{2 \times a^2 + e z^2} \text{ (per Lem. præced.)}$$

Sed tempus quo Terra arcum P p descripsisse videtur, est ad tempus semestris $\frac{1}{2} A$, ut hæc area

F Π π, sive $\frac{x^2 d u}{2 a}$ ad semi-ellipsim $\frac{b k}{4}$. Est

itaque illud tempus quo Terra arcum P p descripsisse videtur $\frac{4 x^2 d u}{2 a b k} \times \frac{1}{2} A = \frac{x^2 A d u}{a b k}$.

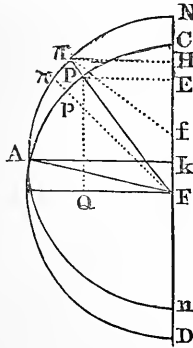

Inventum autem est quod tempore S Luna tardabatur propter actionem Solis quantitate $\frac{433.92 c}{459.92} \times \frac{M^2 a^3}{A^2 x^3}$ ergo tempore $\frac{x^2 A d u}{a b k}$ tardabitur quantitate $\frac{433.92 c \times x^2 A d u}{438.92 \times S a b k} \times \frac{M^2 a^3}{A^2 x^3}$ sive $\frac{433.92 c \times d u}{438.92 \times S. b. k} \times \frac{M^2 a^2}{A x}$, aut substituendo valorem fractio $\frac{a}{x}$, fit $\frac{433.92. c d u}{438.92. S b k} \times \frac{M^2 a}{A} \times \frac{a^2 \mp e z}{b^2}$ sive $\frac{433.92 c d u \times M^2 a}{438.92 S A b^3 k} \times (a^2 \mp e z)$.

PROBL. IV.

Invenire retardationem Lunæ ex actione Solis ortam durante semestri revolutione Terræ circa Solem.

Primo inveniatur integralis elementi per Probl.

III. inventi, quod est $\frac{433.92 c d u \times M^2 a}{458.92. S. A. b^3 k} \times (a^2 \pm a z)$ cujus integralis est $\frac{433.92 c \times M^2 a}{458.92 S. A. b^3 k} \times (a^2 u \mp a c y)$.

Si ergo sumatur semestris revolutio, illic est $u = \frac{1}{2} k$, et termini in quibus occurrit y sese destruant, ut quidem liquet ex eo quod y illic evanescat, unde semestris retardatio sit $\frac{433.92 c \times M^2 a}{438.92 S A b^3 k} \times \frac{1}{2} a^2 k = \frac{433.92 c \times M^2 a^3}{438.92 S A b^3} \times \frac{1}{2}$ sive ponendo $a = b$ quod proxime verum est $\frac{433.92 c M^2}{438.92 S \times A} \times \frac{1}{2}$.

Cor. Si quæratur retardatio Lunæ, facta tempore quo Terra a suo aphelio ad mediocrem ejus distantiam pervenit; observandum quod eo in loco arcus u est $\frac{1}{4} k - e$, et y est b, unde integralis inventa evadit $\frac{433.92 c \times M^2 a}{438.92 S. A b^3 k} \times (\frac{1}{4} a^2 k - a^2 e - a b e)$ aut simplicius si quantitates a et b pro æqualibus sumere liceat, fiet $\frac{433.92 c \times M^2}{438.92 S. A k} \times (\frac{1}{4} k - 2e)$ sive $\frac{433.92 c a^3 \times M^2}{438.92 \times S A b^3} \times (\frac{1}{4} - \frac{2e}{k})$.

PROBL. V.

Invenire æquationem motûs mediî lunaris quæ pendet ex Solis actione, et quæ est adhibenda quando Terra est in suâ mediocri distantîa a Sole.

Primò observandum est, motum Lunæ, qualis ex apparentiis determinatur; ex duplici causâ pendere, ex actione Terræ cum motu projectili conjunctâ, et ex Solis actione quæ motum ex præcedenti causâ natum tardat; prior motus in orbe circulari uniformis foret, sed tardatio ex alterâ causâ procedens inæqualiter priori illi sese immiscet. Astronomi verò cùm motum medium Lunæ æstimant, hanc tardationem sumunt quasi uniformiter in omne tempus distributam.

Cùm ergo ea tardatio major sit in aliquibus Terræ positionibus, in aliis sit minor, quæstio est quænam correctio motui medio Lunæ sit facienda, ut habeatur Lunæ locus verus, ideoque investiganda est differentia inter tardationem proportionaliter tempori distributam, et tardationem veram quæ singulo loco competit, quæ differentia loco medio addita, aut ex eo deducta, restituet verum locum Lunæ quatenus hæc Sola irregularitas spectatur.

Ut ergo habeatur tardatio tempori proportionalis quando Terra est in mediocri distantîa, fiat secundum Regulam Keplerianam, ut area semi-

ellipseos (quæ est $\frac{b k}{4}$ et est semestri tempori proportionalis) ad aream F N A (quæ est ellipseos quarta pars cum triangulo F A K ideoque est $\frac{b k}{8} + \frac{b e}{2}$ et est proportionalis tempori quo Terra ab aphelio suo ad mediocrem a Sole distantiam pervenit) hoc est ut $\frac{1}{2}$ ad $\frac{1}{4} + \frac{e}{k}$, ita tardatio semestri tempore facta quæ (per Probl. IV.) est $\frac{433.92 c a^3 \times M^2}{438.92 S A b^3} \times \frac{1}{2}$, ad tardatio-

nem proportionalem tempori quo Terra ab aphelio ad mediocrem suam a Sole distantiam pervenit, quæ erit ergo $\frac{433.92 c a^3 \times M^2}{438.92 S A b^3} \times (\frac{1}{4} + \frac{e}{k})$;

sed per Cor. Probl. IV. vera tardatio eo in loco erat $\frac{433.92 c a^3 \times M^2}{438.92 S A b^3} \times (\frac{1}{4} - \frac{2e}{k})$.

Hinc subtractione factâ, tardatio mediocri superat tardationem veram quantitate

$\frac{433.92 c a^3 \times M^2}{438.92 S A b^3} \times \frac{3e}{k}$. Hæc ergo quantitas graduum debet addi loco medio ut locus verus obtineatur. Si ergo loco e sumatur. $.016\frac{7}{8} a$, erit $3 e = .050\frac{3}{8} a$, et loco k scribatur $6.283188 a$; et loco c, 360 gr. erit $\frac{3 e c}{k} =$

$\frac{18^{gr}. 225}{6.283188} = 2^{gr}. 9005$; præterea $\frac{M^2}{S.A}$ ad calculum revocatur si loco M ponatur .0744252 A; et loco S, .08084896 A, ut in Prob. II. repertum est, fit $\frac{M^2}{S.A} = .06851183835$, idque ductum in

fractionem $\frac{433.92}{438.92}$ efficit .06773137 cùmque

fractio $\frac{a^3}{b^3}$ sit tantum 1.00045 et superius sumptum sit a loco b, hæc fractio pro unitate sumi potest, hinc est $\frac{a^3 M^2}{b^3 S.A} \times \frac{433.92}{438.92} = .06773137$,

quod ductum in $2^{gr}. .9005$ efficit $0^o.19646$ quod ductum per $60'$. efficit $11'.7876$, sive $11'. 47'' .256''$, quam Newtonus $11'. 49''$. assumpsit; majorem autem æquationem in hypothesi ellipticâ invenimus, unde medium quoddam inter utramque ab ipso assumptum esse videtur.

Cor. 1. Cùm hæc æquatio sit $\frac{433.92 \times ca^3 \times M^2}{438.92 \times S b^3 A}$ $\times \frac{3e}{k}$ sive proxime $\frac{433.92 c \times M^2}{438.92 S \times A} \times \frac{5e}{k}$, et quantitates c, M, S, A, k, sint constantes, hæc æquatio ubi Tellus est in suâ mediocri distantia, est sicut excentricitas orbitæ Telluris e, ideòque si ea excentricitas major sit quàm $.016\frac{7}{8}$ radii a, crescet hæc æquatio in hac proportione; sit v. gr. $e = a \times .016\frac{5}{8}$, et fiat ut $16\frac{7}{8}$ ad $16\frac{1}{2}$ ita $11'. 47'' .616$ ad quartum, is quartus terminus $11'. 49'' .42$, erit æquatio, suppositâ excentricitate orbitæ Telluris $.016\frac{1}{2}$, hoc in casu Newtonus æquationem facit $11'. 50''$.

Cor. 2. In alio quovis loco orbitæ Telluris, æquatio habebitur si fiat ut semi-ellipsis $\frac{b k}{4}$ ad aream F N Π ita semestris tardatio $\frac{433.92 c M^2}{438.92 \times S.A}$

$\times \frac{a^3}{2 b^3}$ ad tardationem huic tempori proportionalem, quæ erit ergo $\frac{433.92 c \times M^2 \times F N \Pi}{438.92 \times S \times A b^3}$

$\times \frac{2 a^3}{b k}$ tum verò si sumatur tardatio loco Π con-

veniens, quæ est $\frac{433.92 \times c \times M^2 a}{438.92 \times S \times A b^3 k} \times (a^2 u \mp a e y)$ (Probl. IV.) erit hæc æqu. $\frac{433.92 c \times M^2 a^2}{438.92 \times S.A \times b^3 k}$

$\times (\frac{2 a \times F N \Pi}{b} - a u \pm e y)$, ideòque erit ut $\frac{2 a F N \Pi - a b u \pm b e y}{b}$; aut sumendo $a =$ b, ut $\frac{2 F N \Pi - b u \pm e y}{b}$. Jam verò hæc

quantitas est ipsa æquatio centri Solis; nam arcus qui describeretur per motum medium Solis eo tempore quo arcus u reverâ percurritur, hac proportione obtinetur, ut semi-ellipsis $\frac{b k}{4}$ ad aream F N Π ita semi-circulus $\frac{1}{2} k$ ad arcum medio motu descriptum; qui ergo erit $\frac{4 F N \Pi}{b k}$

$\times \frac{1}{2} k = \frac{2 F N \Pi}{b}$; sed arcus tunc temporis reverâ descriptus, est N Π sive u, ergo æquatio centri Solis est $\frac{2 F N \Pi}{b} - u$ sive $\frac{2 F N \Pi - b u}{b}$ cui quant. $\frac{2 F N \Pi - b u \pm e y}{b}$ est quam

proximè æqualis, nam terminus e y propter exiguitatem e respectu b, et y respectu u considerationem nullam hic meretur; ergo æquatio lunaris in quovis loco orbitæ Telluris est sicut æquatio centri Solis eo in loco; ergo ut æquatio centri Solis in mediocri distantia Telluris a Sole, est ad æquationem motûs lunaris adhibendam cùm Tellus est in ea mediocri distantia a Sole, ita est æquatio centri Solis in quavis distantia u ab aphelio, ad æquationem Luni-Solarem primam Lunæ illi loco convenientem.

Cor. 3. Æquatio ista Lunæ, quæ solaris prima dicitur, est maxima in distantia mediocri Terræ a Sole; nam cùm sit proportionata æquationi centri Solis, et æquatio centri Solis sit maxima in mediocri distantia Telluris a Sole per ea quæ primo Libro circa hanc æquationem demonstrata sunt, æquatio solaris Lunæ eo in loco maxima pariter erit.

De incremento motûs mediû Lunæ, et ejus æquatione ex Solis actione pendebitis, in hypothesi eum orbem esse ellipticum, methodo diversâ ab eâ quæ in calculo præcedente fuit adhibita.

THEOR. I.

Sint duæ ellipses descriptæ circa corpora centralia in ipsarum focus posita, quorum vires absolutæ diversæ sint; dico, quod si tempora periodica in utraque ellipsi sint ut earum ellipsium areæ, ellipses illæ erunt inter se similes.

Describantur duæ ellipses N A N, n a n, circa corpora S et s in focus ellipsium posita, et quorum vires sint diversæ, si totum tempus quo describitur peripheria ellipseos N A N, sit ad totum tempus quo describitur peripheria ellipseos n A n

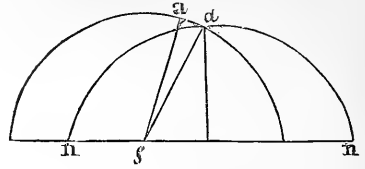
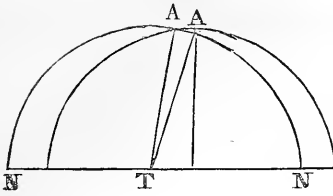

ut area prioris ellipseo ad aream alterius, ellipseo illæ similes esse debebunt, hoc est earum ellipsum axes majores erunt inter se ut sunt inter se earum minores axes, v. gr. si semi-axis major ellipseo N A N dicatur r, ejus minor semi-axis dicatur q et major semi-axis ellipseo n a n dicatur ρ, ejus minor semi-axis z, dico quod erit q ad z ut est r ad ρ.

Ex naturâ ellipsum area ellipseo N A N est ad aream ellipseo n a n ut est r q ad ρ z, et ex hypothesi tempus periodicum in ellipso N A N est ad tempus periodicum in ellipso n a n in

eadem ratione r q ad r z, si ergo sumantur arcus similes A A, a a in mediocri distantia in utrâque ellipso, tempora quibus describentur illi arcus erunt ut tota tempora periodica, quia illi arcus A A, a a in mediocri distantia positi describentur motu medio corporum eas ellipseo describentium, et erunt etiam ut areæ A S A et a s a ex hypothesi, et istæ areæ A S A et a s a, sunt ut quadrata linearum S A et s a sive ut r² ad ρ²; ergo est r² ad ρ² ut r q ad ρ z, et dividendo terminos homologos per r et ρ est r ad ρ ut q ad z; ergo ellipseo sunt similes. Q. e. d.

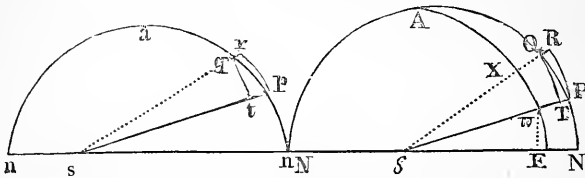

THEOR. II.

Sint, ut prius, duæ ellipseo descriptæ circa corpora centralia in ipsarum focus posita quorum vires absolutæ diversæ sint, et sint tempora periodica in utrâque ellipso ut earum ellipsum areæ, dico quod axes majores earum ellipsum erunt reciprocè ut vires absolutæ corporum centralium.

Vis absoluta corporis S dicatur V, corporis s dicatur V - Y, ducantur in utrâque ellipso lineæ S P, s p ad lineas apsidum S N, s n similiter inclinatæ, et iis proximæ ducantur lineæ S Q, s q angulos similes P S Q, p s q constituentes, ducantur ex Q et q perpendiculares Q T, q t in lineas S P, s p, et productis lineis S Q, s q donec occurrant tangentibus in R et r, erunt Q R, q r virium centralium effectus dum describuntur arcus P Q, p q.

Primò quidem ex hypothesi, tempora quibus describentur ii arcus P Q, p q erunt ut areæ P S Q, p s q, et quia, ex const. illæ areæ sunt similes, erunt ut quadrata linearum homologarum sive ut S P² ad s p² aut Q T² ad q t². Sunt autem virium centralium effectus, directè ut vires centrales et ut quadrata temporum, vires verò

centrales sunt ut $\frac{V}{S P^2}$ ad $\frac{V-Y}{s p^2}$, et quadrata temporum sunt ut S P⁴ ad s p⁴, ergo lineæ Q R et q r erunt inter se ut $\frac{V}{S P^2} \times S P^4$ ad $\frac{V-Y}{s p^2} \times s p^4$

$$\frac{V-Y}{s p^2} \times s p^4 \text{ sive ut } V \times S P^2 \text{ ad } \sqrt{V-Y} \times s p^2, \text{ aut denique ut } V \times Q T^2 \text{ ad } \sqrt{V-Y} \times q t^2.$$

Secundo. In omnibus ellipsis per vim centram ex foco prodeuntem descriptis latus rectum est æquale $\frac{Q T^2}{Q R}$ ut constat ex Prop. XI.

Lib. I. Princip. Si itaque latus rectum ellipseo N A N sit L, ellipseo verò n a n sit λ, erit L = $\frac{Q T^2}{Q R}$ et λ = $\frac{q t^2}{q r}$, loco Q R et q r quantitates ipsi proportionales V × Q T² et $\frac{V-Y}{V \times Q T^2}$

q t² collocentur, et erit L ad λ ut $\frac{Q T^2}{V \times Q T^2}$ ad $\frac{q t^2}{(V-Y) q t^2}$ sive ut $\frac{1}{V}$ ad $\frac{1}{V-Y}$; sed ex naturâ ellipsum, est L = $\frac{q^2}{r}$ et λ = $\frac{x^2}{\rho}$, præterea quia ellipseo sunt similes, ex præcedente

Theoremate, est q : r = x : ρ, ideòque $\frac{q}{r} = \frac{x}{\rho}$; est ergo L : λ ut q ad x sive ut r ad ρ; itaque est r ad ρ ut $\frac{1}{V}$ ad $\frac{1}{V-Y}$. Q. e. d.

Cor. In his itaque hypothesibus tempora periodica erunt inversè ut quadrata virium absolutarum corporum S et s; sunt enim per Theor. I.

ut r^2 ad ρ^2 , et ex hoc Theoremate est r ad ρ ut $\frac{1}{\sqrt{V}}$ ad $\frac{1}{\sqrt{V-Y}}$; ergo tempora periodica sunt ut $\frac{1}{\sqrt{V^2}}$ ad $\frac{1}{\sqrt{V-Y|^2}}$.

THEOR. III.

Sit T Terra, P Luna quæ circa Terram (sepositâ omni actione Solis) describat orbitam circulo proximam tempore periodico M, vis absoluta Terræ in Lunam dicatur V, minuatur ea vis absoluta quantitate exiguâ Y; dico quod si ea vis $V - Y$ maneat constans, Luna describet circa Terram orbitam similem illi quam prius describebat, ita ut si prioris orbitæ semi-axis major dicatur r, semi-axis major orbitæ novæ erit $\frac{Vr}{V-Y}$ et tempus periodicum erit $\frac{V^2 M}{\sqrt{V-Y|^2}}$ sive $M \times (1 + \frac{2Y}{V} + \frac{5Y^2}{V^2} + \frac{4Y^3}{V^3}, \&c.)$.

Nam 1. cùm Luna discedit a suâ orbitâ, retinetur tamen per vim decrescentem secundum quadrata distantiarum, describet ergo circa corpus in foco positum sectionem conicam, quæ erit adhuc ellipsis, quia mutatio vis centralis ponitur exigua, et per vim priorem orbita circulo finitima describebatur, ita ut nec in hyperbolam nec in parabolam mutari possit hæc orbita.

2. Cùm vis nova Y ad centrum sit etiamnum directa, quacumque in viam flectatur Luna, areæ semper manebunt temporibus proportionales, ideo si tandem in orbitam a d b c deveniat ex orbitâ A D B C, tempus quo describetur peripheria a d b c erit ad tempus M quo describebatur peripheria A D B C ut tota area A D B C ad aream a d b c.

3. Cùm ergo in his orbitis A D B C, a d b c (quæ describuntur circa corpus idem quidem, sed cujus vis absoluta alia censetur cùm describitur orbita A D B C quam cùm describitur a d b c) tempora sint arcibus proportionalia, istæ areæ similes erunt, per Theor. I., circulisque finitimæ per hyp., axes majores erunt inversè ut vires V et $V - Y$, per Theor. II. et tempora periodica ut $\frac{1}{\sqrt{V^2}}$ ad $\frac{1}{\sqrt{V-Y|^2}}$ itaque si in orbita A D B C,

id tempus dictum fuerit M, in orbita a d b c, erit $\frac{V^2 M}{\sqrt{V-Y|^2}}$, sive hanc quantitatem in seriem resolvendo $M \times (1 + \frac{2Y}{V} + \frac{5Y^2}{V^2})$. Q. e. d.

Cor. Iisdem principiis ostendetur, quod si vis absoluta Terræ augetur quantitate exiguâ Y, Luna deferretur in orbitam interiorem $\alpha \delta \beta \times$

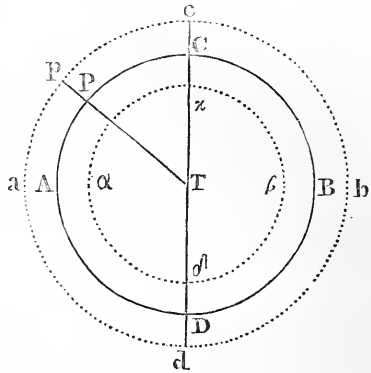

similem priori A D B C, cujus radius foret $\frac{rV}{V-Y}$, sumendo quantitatem Y negativè et quæ describeretur tempore $M \times (1 + \frac{2Y^2}{V} + \frac{5Y^2}{V^2} + \frac{4Y^3}{V^3}, \&c.)$ sumendo negativè terminos in quibus quantitas Y est imparium dimensionum

Ut autem servetur hæc conditio quantitatem Y esse exiguam, fractiones $\frac{5Y^2}{V^2}$, &c. sunt delendæ in utroque casu ut infinitè parvæ.

Schol. In primo calculo, cùm supposuerimus orbitam Lunæ A D B C esse circulearem, orbitas novas a d b c, $\alpha \delta \beta \times$ circulares etiam esse, supponere necesse erat per Theor. I. hujus calculi.

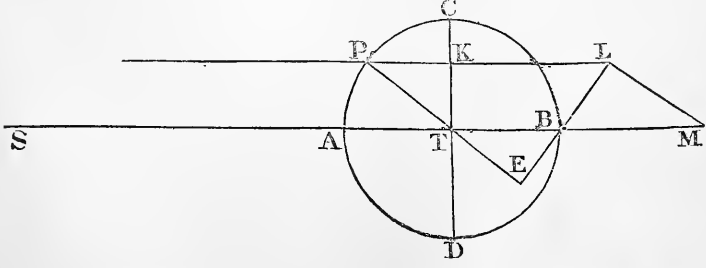

THEOR. IV

Sit T Terra, P Luna, A D B C orbita quam

Luna circa Terram describeret, sepositâ omni Solis actione, sit S T distantia mediocri Terræ a Sole quæ dicatur a; dicatur F vis Solis in

II. earum lineæ homologæ sunt ut vires absolutæ corporum centralium inversè, seu ut vires quas habent in distantii æqualibus, nempe inversè ut $V - \frac{x^3}{r^3} Y$ ad V , ergo ut $V - \frac{x^3}{r^3} Y$ ad V , ita x ad distantiam homologam in novâ orbitâ quæ erit ergo $\frac{x V}{V - \frac{x^3}{r^3} Y}$ sive $\frac{r^3 x V}{V r^3 - x^3 Y}$

Q. e. d.

THEOR. VIII.

Centro S , radio æquali mediocri distantia r , describatur circulus, arcus ejus ϖX inter lineas SP, SQ interceptus dicatur du ; dico primò quod Luna in eò circulo uniformiter moveri posset eodem tempore periodico quo moveretur in propriâ orbitâ si abesset vis Solis, ideòque si tempus periodicum Lunæ in propriâ orbitâ dicatur M , et tota periphæria circuli ejus radius. est r , dicatur c , tempus quo arcus du describeretur mediocri Lunæ motu citra Solis actionem erit $\frac{M du}{c}$; 2. cùm sit r semi-axis major orbitæ lunaris, si dicatur q ejus axis minor, dico quod tempus quo idem ille arcus du describi videbitur urgente Solis actione et spectatâ excentricitate orbitæ lunaris erit $\frac{M du}{c} \times (\frac{x^2}{qr} + \frac{2x^5 Y}{qr^4 V} + \frac{3x^8 Y^2}{qr^7 V^2}, \&c.)$.

Primò enim liquet quod is circulus describetur eo tempore periodico quo describeretur orbita elliptica lunaris si sola vis Telluris agat, nam si corpora plura circa centrum commune revolvantur in quibuscumque ellipsis, tempora eorum periodica sunt in sesquipliatâ ratione axium majorum (per Prop. XV. Lib. I. Princip. Newt.) sed hujus circuli et orbitæ lunaris axes majores sunt æquales (per const.); ergo eorum tempora periodica sunt æqualia.

Secundò dicatur E tota superficies ellipseos orbitæ lunaris, hæc superficies E erit ad aream SQP ut tempus periodicum M ad tempus quo arcus PQ describeretur, quod erit ergo $\frac{S Q P \times M}{E}$ valor autem areæ SPQ est $\frac{Q T \times S P}{2}$, sed ut r ad du , ita SQ sive SP

(x) ad QT , est ergo $QT = \frac{x du}{r}$ et $\frac{Q T \times S P}{2} = \frac{x x du}{2r}$ hinc tempus quo Luna in propriâ orbitâ citra Solis actionem describeret arcum QP , est $\frac{M x x du}{2r \cdot E}$. Hoc autem tempus erit ad illud quo describeretur similis arcus in orbitâ in quam Luna per actionem Solis defertur, ut quadrata radorum seu (per Theor. præc.) ut $x x$ ad $x x + \frac{2x^5 Y}{r^3 V}$ ita $\frac{2x^5 Y du}{2r \cdot E}$ ad $\frac{M du}{2r \cdot E} \times$

($x x + \frac{2x^5 Y}{r^3 V}$), sive cùm semi-axis minor orbitæ lunaris dicatur q et area ellipseos E sit ideò $\frac{1}{2} q c$, tempus quo arcus du describi videbitur a Lunâ translata per actionem Solis in aliam orbitam fiet $\frac{M du}{c} \times (\frac{x x}{qr} + \frac{2x^5 Y}{qr^4 V}, \&c.)$.

Cor. 1. Ex ipsâ demonstratione liquet quod tempus quo citra Solis actionem describeretur area SPQ foret $\frac{M du}{c} \times \frac{x x}{qr}$, et discrepantiæ illius quantitatis a motu medio in æquatione Lunæ, quæ dicitur soluta, continentur: excessus verò (vel defectus si vis Y fiat negativa) $\frac{M du}{c} \times \frac{2x^5 Y}{qr^4 V}$ per Solis actionem genitus novam motûs mediî perturbationem producit, de quâ hic

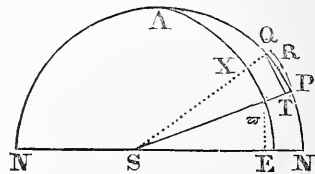

agendum; ergo, siquidem per medium motum tempore $\frac{M du}{c}$ arcus du descriptus fuisset, tempore hujus excessûs $\frac{M du}{c} \times \frac{2x^5 Y}{qr^4 V}$ arcus $\frac{2x^5 Y du}{qr^4 V}$ describi potuisset, eâque quantitate graduum tardatur medius motus Lunæ propter actionem Solis secundum directionem radii orbitæ lunaris exercitam.

Cor. 2. Iisdem verò ratiociniis quibus usi sumus in solutione Probl. I. calculi præcedentis constat, quod propter accelerationem quæ oritur per actionem Solis perpendiculariter in radio orbitæ lunaris exercitam, hæc retardatio $\frac{2x^5 Y du}{qr^4 V}$ debet minui in proportione 1 ad $1 - \frac{yy}{109.75r^2}$, sicque evadit $\frac{2x^5 Y du}{qr^4 V} - \frac{2x^5 Y^2 du}{109.75qr^6 V}$.

LEMMA I.

Ex præcedentis calculi Lemmate II. constat quod si ex puncto ϖ ducatur perpendicularis ϖE in lineam apsidum, et excentricitas dicatur f , erit $F \Pi$ sive $x = \frac{q^2 r}{r^2 - f \times F E}$.

Nulla enim est differentia nisi in litteris, quæ diversæ sunt quia hic agitur de orbitâ ellipticâ Lunæ, illic de orbitâ ellipticâ Telluris, cæterum eadem est demonstratio.

Hic autem valor in seriem redactus evadit

$$\frac{q^2}{r} \times (1 \pm \frac{FE \times f}{r} + \frac{FE^2 \times f^2}{r^2} \pm \frac{FE^3 \times f^3}{r^3} \dots)$$

Signa superiora adhibenda sunt cùm Luna distat ab apogæo minus quàm 90 gr. tam in

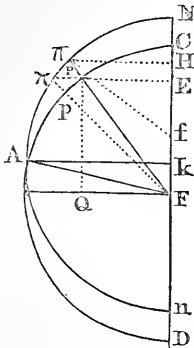

consequentia quàm in antecedentia, cùm Luna magis distat ab apogæo quàm 90 gr. signa inferiora sunt adhibenda.

LEMMA II.

Si linea apsidum non coincidat cum lineâ quadraturarum, dicatur verò in sinus anguli lineæ quadraturarum et lineæ apsidum, et n ejus anguli cosinus; sit y sinus distantie Lunæ a quadraturâ, z ejus cosinus, dico quòd distantia Lunæ a Terrâ, quæ dicitur x erit $\frac{q^2 r^2}{r^3 \mp f \times nz \mp my}$ cùm Luna est in eâdem quadraturâ cum alterutrâ apsi, est verò $\frac{q^2 r^2}{r^3 \mp f \times nz - my}$ cùm Luna et alterutra apsis non sunt in eâdem quadraturâ. Sit C A D B circulus descriptus centro T,

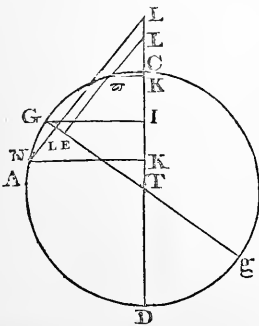

radio æquali mediocri distantie Lunæ a Terrâ quæ dicitur r. Sit G T g linea apsidum, C T D linea quadraturarum, G I sinus anguli lineæ quadraturarum et lineæ apsidum qui dicitur m,

T I ejus cosinus qui dicitur n, ϖ punctum circuli C A D B quod respondet vero loco Lunæ in peripheria suæ orbitæ, quod sumitur vel ultra vel citra apsidem, ϖ K sinus distantie Lunæ a quadraturâ qui dicitur y. T K ejus cosinus qui dicitur z, ducatur ex ϖ in lineam apsidum perpendicularis ϖ E, quæ producatur donec secet lineam quadraturarum in L, triangulum T I G est simile triangulo T E L (ob angulos rectos E et I et angulum communem T); triangulum T E L est simile triangulo ϖ K L (ob angulos rectos E et K et angulum communem L); hinc est T I (n) : I G (m) : : ϖ K (y) : K L = $\frac{m y}{n}$; hinc in isto casu T L = T K + K L =

$$z + \frac{m y}{n}, \text{ sed ex similitudine triang. T I G et T E L est T G (r) : T I (n) : : T I, } (z + \frac{m y}{n}) : T E = \frac{n z + m y}{r}, \text{ substituto ergo hoc valore in valore x Lemmate superiori repto fit } \frac{q^2 r^2}{r^3 + f \times (n z - m y)} \text{ Q. e. o. 1}^\circ.$$

Si ϖ et apsis alterutra non sint in eadem quadratura, et l. si tamen ϖ non distet 90 gr. a

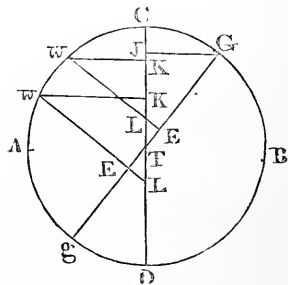

proxima apside, similia erunt ut prius triang. T J G, T E L, ϖ K L, unde erit K L = $\frac{m y}{n}$, sed erit T L = T K - K L sive $z - \frac{m y}{y}$, unde fiet T E = $\frac{n z - m y}{r}$ ideòque erit x = $\frac{q^2 r^2}{r^3 \mp f \times (n z + m y)}$; sed si ϖ distet a lineâ apsidum plusquam 90 gradibus, erit T L = K L - T K sive $- T K + K L$, ideòque T E fiet $-\frac{n z + m y}{r}$, sed cùm in eo casu signum anceps litteræ f mutari debeat, statuatur non mutari illud signum litteræ f dum Luna est in eâdem quadraturâ donec in aliam quadraturam transeat, quamvis magis quàm 90 gradibus ab apside discedat, mutari debet ut fiat æquipollentia signum quantitatis $\frac{-n z + m y}{r}$, quæ

itaque evadet ut prius $\frac{nz - my}{r}$ idéoque fiet

$x = \frac{q^2 r^2}{r^3 \mp f \times (nz - my)}$ quotiescumque ϖ et apsis alterutra non erunt in eadem quadraturâ, determinando signum anceps \mp f ex apside cui vicinior fuit Luna cum eam quadraturam describere inceperit. Q. e. o. 2^o.

Cor. Hic valor x in seriem redactus evadit $\frac{q^2}{r} \times (1 \pm \frac{f \times nz \pm my}{r^2} + \frac{f^2 \times nz \pm my}{r^4} \pm \frac{f^3 \times nz \pm my}{r^6} |^3$, &c.) signa superiora litteræ f sunt adhibenda cum initium quadraturæ, quam describit Luna, minus distat ab apogæo quàm 90 gr. tam in consequentia quàm in antecedentia, si verò magis distet ab apogæo quàm 90 gr. signa inferiora sunt adhibenda.

Signa superiora quantitatis m y sunt adhibenda cum et Luna et apsis alterutra sunt in eadem quadraturâ, signa inferiora cum Luna et apsis sunt in diversis quadraturis.

PROBL. I.

Dato sinu et cosinu anguli quem faciunt linea apsidum et linea quadraturarum, invenire quantitatem graduum quibus tardatur Luna per actionem Solis secundum directionem radii orbitæ lunaris exercitam, tempore quo Luna orbitam suam percurrit.

Supponitur lineam apsidum et Solem immotos manere durante illâ revolutione Lunæ; quo posito, cum retardationis Lunæ elementum inventum fuerit (Cor. 2. Theor. VIII.) $\frac{2a^5 Y du}{q r^4 V}$

— $\frac{2x^5 y^2 Y du}{109.73 q r^6 V}$, loco $\frac{2r Y du}{q V}$ ponatur ejus

valor $\frac{2r F du}{V a q} \times \frac{3y^2}{r}$ — r et loco $\frac{x}{r}$ valor ejus

$\frac{q^2}{r^2} \times (1 \pm f \times \frac{nz \pm my}{r^2})$, &c.) qui ad quintam dignitatem evebatur, dicatur A terminus $nz \pm my$,

ea quinta dignitas erit $\frac{q^{10}}{r^{10}} \times (1 \pm \frac{5fA}{r^3} + \frac{15f^2 A^2}{r^6} \pm \frac{55f^3 A^3}{r^8})$; verùm observari potest,

quod siquidem totidem sunt quadrantes in quibus f positivum aut negativum sumi debet, si tota revolutio Lunæ spectetur, hi termini ancipites omitti possunt, vel ab initio, hæc quinta dignitas sumi debet quasi foret $\frac{q^{10}}{r^{10}} \times (1 + \frac{15f^2 A^2}{r^2})$

ducatur in 1 — $\frac{yy}{109.73 r^2}$ fiet $\frac{q^{10}}{109.73 r^{12}} \times$

$(109.73r^2 - y^2 + 15 \times 109.73 \frac{f^2 A^2}{r^4} - \frac{15f^2 y^2 A^2}{r^6})$

denique ducatur in $\frac{2 F du}{V a q} \times (3y^2 - r^2)$ fit

$\frac{2 F q^9 du}{109.73 V a r^{12}} \times (329.19 r^2 y^2 - 3y^4 - 109.75 r^4$

$+ r^2 y^2 + \frac{45 \times 109.73 f^2 y^2 A^2}{r^4}) -$

$\frac{15 \times 109.75 f^2 r^2 A^2}{r^4} - \frac{45 f^2 y^4 A^2}{r^6} + \frac{15 f^2 y^2 A^2}{r^4}$

sive $\frac{2 F q^9 du}{109.75 V a r^{12}} \times (350.19 r^2 y^2 - 3y^4 - 109.75 r^4$

$+ \frac{350.19 \times 15 f^2 y^2 A^2}{r^4} - \frac{15 \times 109.75 f^2 r^2 A^2}{r^4} -$

$\frac{45 f^2 y^4 A^2}{r^6})$. Loco A² substituatur n² z² +

m² y², omisso termino $\pm 2 m n z y$ quia quando tota revolutio Lunæ assumitur, duo sunt quadrantes in quibus Luna est cum apside, duo verò in quibus Luna cum neutrâ apside occurrit, fit tandem totum elementum

$\frac{2 F q^9 du}{109.73 V a r^{12}} \times (350.19 r^2 y^2 - 3y^4 -$

$109.75 r^4 + \frac{330.19 \times 15 f^2 n^2 z^2 y^2}{r^4} +$

$\frac{350.19 \times 15 f^2 m^2 y^4}{r^4} - \frac{109.73 \times 15 f^2 r^2 n^2 z^4}{r^4} -$

$\frac{109.57 \times 15 f^2 r^2 m^2 y^2}{r^4} - \frac{45 f^2 n^2 z^2 y^4}{r^6} - \frac{45 f^2 m^2 y^6}{r^6})$;

cujus integralis secundum Lemma I. calculi præcedentis pro quadrante fit

$\frac{2 F q^9}{109.73 V a r^{12}} \times \frac{350.19 r^4 c}{8} - \frac{5 \times 3 r^4 c}{4 \times 8} - \frac{109.75 r^4 c}{4}$

$+ \frac{350.19 \times 15 f^2 n^2 r^4 c}{8 r^4} - \frac{350.19 \times 15 f^2 n^2 \times \frac{3}{4} r^4 c}{8 r^4}$

$+ \frac{350.19 \times 15 f^2 m^2 \times \frac{3}{4} r^4 c}{8 r^4} - \frac{109.73 \times 15 f^2 n^2 r^4 c}{4 r^4}$

$+ \frac{109.73 \times 15 f^2 n^2 r^4 c}{8 r^4} - \frac{109.73 \times 15 f^2 m^2 r^4 c}{8 r^4}$

$- \frac{45 f^2 n^2 \times \frac{3}{4} r^4 c}{8 r^4} + \frac{45 f^2 n^2 \times \frac{3 \times 5}{4 \times 6} r^4 c}{8 r^4}$

$- \frac{45 f^2 m^2 \times \frac{3 \times 5}{4 \times 6} r^4 c}{8 r^4}$; quod reductum ef-

ficit $\frac{2 F q^9 c}{109.73 V a r^{12}} \times (\frac{108.48}{8} +$

$\frac{350.19 \times 15 \times f^2 \times \frac{1}{4} n^2 + \frac{3}{4} m^2}{8 r^4} -$

$\frac{109.73 \times 15 f^2 n^2 + m^2}{8 r^4} - \frac{45 f^2 \times \frac{1}{8} n^2 + \frac{5}{8} m^2}{8 r^4})$

quod quadruplicatum efficit $\frac{F q^9 c}{109.73 V a r^{12}}$

$\times (108.48 + 350.19 \times 15 f^2 \times \frac{\frac{1}{4} n^2 + \frac{3}{4} m^2}{r^4} -$

$109.73 \times 15 f^2 \times \frac{n^2 + m^2}{r^4} - 45 f^2 \times \frac{\frac{1}{8} n^2 + \frac{5}{8} m^2}{r^4})$

sive tandem $\frac{F q^9 c}{109.73 V a r^{12}} \times (108.48 +$

$156.0375 \times 15 \frac{f^2 m^2}{r^4} - 27.5575 \times \frac{15 f^2 n^2}{r^4})$.

Cor. Si Sol et apsis immoti non fingantur, sed supponatur eos pari passu moveri, res eodem redibit, si modò hæc revolutio, quâ durante nascitur hæc tardatio, censeatur æqualis mensi synodico; quamvis autem apsis reverâ non sequatur

motum Solis, sed longe lentius procedat, imo in isto calculo immota censi debeat, non tamen inde oritur error ullius momenti tam propter eccentricitatem orbitæ lunaris quæ magna non est, quam propterea quod maxima pars hujus tardationis pendeat ex positione Lunæ respectu Solis, et minima sit ea pars hujus tardationis quæ per situm Lunæ respectu apsidum determinatur.

Cor. 2. Ex his terminis $\frac{F q^9 c}{109.75 V a r^8} \times (108.48 + 136.0375 \times 15 \frac{f^2 m^2}{r^4} - 27.5575 \times 15 \frac{f^2 n^2}{r^4})$ liquet quod si linea apsidum cum lineâ quadraturarum consentiat, quo casu sinus m anguli quem facit linea apsidum cum linea quadraturarum evanescit, et ejus cosinus n fit r, hæc tardatio fit omnium minima, nempe $\frac{F q^9 c}{109.75 V a r}$ $\times (108.48 - 27.5575 \times 15 \frac{f^2}{r^2})$.

E contra, si linea apsidum sit in syzygiis ita ut m fiat r, et n evanescat, hæc expressio fit omnium maxima nempe $\frac{F q^9 c}{109.75 V a r^8} \times (108.48 + 136.0375 \times 15 \frac{f^2}{r^2})$; ideò mensis synodicus fit minimus cum apsidæ sunt in quadraturis, longissimus verò cum apsidæ sunt in syzygiis.

Cor. 3. Hinc oritur altera æquatio solaris Lunæ, quæ secunda dicitur, et pendet ex situ apsidum, sive apogæi, respectu Solis.

PROBL. II.

Posito Solem in mediocri suâ distantia versari et lineam apsidum omnes possibles positiones cum lineâ syzygiarum successive obtinere, invenire tardationem mediocrem Lunæ in singulâ ejus revolutione synodicâ.

Sit linea apsidum, in ipsâ directione syzygiarum A et B, et dum Sol ab apogæo Lunæ in consequentia movetur, et apogæum revera est immotum, fingatur Solem immotum stare et ipsum apogæum a Sole in antecedentia regredi; moveatur apogæum ex G in γ per arcum quam-minimum G γ qui dicitur d u tardatio Lunæ quæ fiet dum describitur G γ erit ad totam tardationem quæ fieret si apsis foret immota in G et quæ per Probl. præcedens inveniretur, ut tempus quo apsis describit arcum G γ ad totum mensem synodicum: dicatur ergo A tempus quo apsidum revolutio Solis respectu absolveretur, quod in hac hypothesi est ipse annus sidereus, erit ut tota circumferentia c ad d u, ita A ad tempus quo apsis arcum d u describet, quod erit $\frac{A d u}{c}$. Præterea ut mensis synodicus S ad hoc tempus $\frac{A d u}{c}$, ita tardatio mense synodico facta,

quæ est $\frac{F q^9 c}{109.75 V a r^8} \times (108.48 + 136.0375$

$\times 15 \frac{f^2 m^2}{r^4} - 27.5575 \times 15 \frac{f^2 n^2}{r^4})$ ad tardationem quæ fiet tempore $\frac{A d u}{c}$ quæ erit itaque

$\frac{A F q^9 d u}{S \times 109.75 V a r^8} \times (108.48 + 136.0375 \times 15 \frac{f^2 m^2}{r^4} - 27.5575 \times 15 \frac{f^2 n^2}{r^4})$ (in quâ expressione m respondet quantitati y quæ in Lemmate I. præcedentis calculi adhibetur, et n respondet quantitati z) et integretur pro quadrante juxta

Cor. 4. ejus Lem. habebitur $\frac{A F q^9}{S \times 109.75 V a r^8} \times \frac{108.48 c}{4} + \frac{136.0375 \times 15 f^2 r^2 c}{4 r^4} - \frac{163.595 \times 15 f^2 r^2 c}{8 r^4}$;

quadruplicetur verò pro toto circulo fiet $\frac{A F q^9 c}{S \times 109.75 V a r^8} \times (108.48 + \frac{813.6 f^2}{r^2})$; denique ut totum tempus A ad tempus synodicum

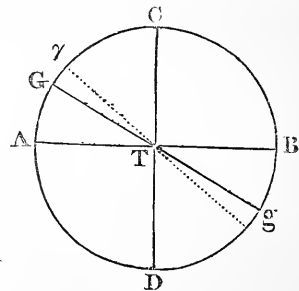

S ita hæc tardatio ad tardationem mense synodico factam, quæ erit ergo $\frac{F q^9 c}{109.75 V a r^8} \times (108.48 + \frac{813.6 f^2}{r^2})$.

PROBL. III.

Positâ eccentricitate orbitæ Telluris circa Solem, et orbitæ Lunæ circa Terram invenire tardationem Lunæ, 1. dum Terra describit arcum quam-minimum datum, 2. dum describit annum suam orbitam, 3. durante mense synodico, 4. dum Terra ab aphelio suo ad mediocrem suam a Sole distantiam pervenit.

Sit a mediocris distantia Telluris a Sole, x alia quævis distantia, si F sit vis Solis in distantia a, erit $\frac{a a F}{x x}$ ejus vis in distantia x; ergo in calculo Probl. mox præcedentis quo tardationem mense synodico factam invenimus, x loco a ponatur et $\frac{a a F}{x x}$ loco F, evadet tardatio

$\frac{a^2 F q^9 c}{109.73 V x^3 r^8} \times (108.48 + \frac{813.6 f^2}{r^2})$, et si

A sit annus sidereus, M mensis periodicus Lunæ circa omnem Solis actionem, est $\frac{F}{V} = \frac{M^2 a}{A^2 r}$ (per Cor. 2. Prop. IV. Lib. I.) hinc ista tardatio evadit $\frac{M^2 a^3 q^9 c}{109.73 A^2 x^3 r^9} \times (108.48 + \frac{815.6 f^2}{r^2})$.

Sit b semi-axis minor ellipseos quam Terra describit circa Solem, e excentricitas, k periphæria radio a descripta, ideóque sit $\frac{1}{2} b k$ area tota ellipseos quam Terra describit circa Solem, sit d u motus angularis Terræ circa Solem quam minimo tempore, area illi angulari motui respondens erit $\frac{x x d u}{2 a}$, (ut constat ex calculo præcedente) ideóque ut ellipsis tota $\frac{1}{2} b k$ ad hanc aream $\frac{x x d u}{2 a}$, ita annus A, ad tempus quo arcus d u describitur, qui erit ergo $\frac{A x x d u}{a b k}$, et ut mensis synodicus S ad id tempus, ita tota tardatio ad cardationem hoc tempore factam quæ erit $\frac{A M^2 a^3 x^2 q^9 c d u}{109.73. S. A^2 x^3 a b k r^9} \times (108.48 + \frac{813.6 f^2}{r^2})$ sive $\frac{M^2 a^2 q^9 c d u}{109.73. S. A. x. b k r^9} \times (108.48 + \frac{815.6 f^2}{r^2})$

sed $\frac{a}{x}$ est $\frac{a^2 + e z}{b^2}$ per Lem. II. calculi præcedentis, hinc istud elementum evadit $M^2 a q^9 c \times (108.48 + \frac{815.6 f^2}{r^2}) \times (a^2 d u + e z d u)$ cu-

jus integralis est $\frac{M^2 a q^9 c \times (108.48 + \frac{815.6 f^2}{r^2})}{109.73. S. A. b^3 k r^9} \times (a^2 u + e z)$ quæ semi-circulo absoluto fit $M^2 a^3 q^9 c \times (108.48 + \frac{813.6 f^2}{r^2}) \times \frac{1}{2} k$;

cujus duplum est retardatio anno durante facta, estque $\frac{M^2 a^3 q^9 c \times (108.48 + \frac{813.6 f^2}{r^2})}{109.73. S. A. b^3 r^9}$

hinc ut A ad S ita hæc tardatio ad tardationem mense synodico factam, quæ erit ergo $\frac{M^2 a^3 q^9 c}{A^3 b^3 r^9}$

$$\times \frac{108.48 + 813.6 \frac{f^2}{r^2}}{109.73}.$$

Denique, retardatio quæ convenit mediocri distantie a Sole, in qua u est $\frac{1}{4} k - e$, et est

$$y = b, \text{ est } \frac{M^2 a q^9 c \times (108.48 + \frac{813.6 f^2}{r^2})}{109.73 S. A. b^3 r^3} \times (\frac{1}{4} a^2 - \frac{a^2 e}{k} - \frac{a b e}{k}).$$

PROBL. IV.

Dato tempore synodico apparenti Lunæ invenire tempus periodicum M quod observaretur si omnino abesset vis Solis.

Siquidem tempore M describeretur arcus c, tempore S describeretur $\frac{S c}{M}$, tempus autem periodicum quod tempori synodico S respondet est $\frac{A S}{A + S}$, ideóque cum illo tempore revera describatur arcus c, tempore synodico S describeretur $\frac{A + S}{A} c$, hinc retardatio quæ fit mense synodico est $\frac{S c}{M} - \frac{A c + S c}{A}$ sive $\frac{A S c - A M c - M S c}{A M}$;

quæ inventa fuit $\frac{M^2 a^3 q^9 c}{A^2 b^2 r^9} \times \frac{108.48 + 815.6 \frac{f^2}{r^2}}{109.73}$ unde fit æquatio ex qua valor quantitatis M obtinebitur, fiat ut in præcedenti calculo S = E A et M = X A, æquatio evadit E = $\frac{X}{A} + E X + X^3 \times \frac{a^3 q^9}{b^3 r^9} \times \frac{108.48 + 813.6 \frac{f^2}{r^2}}{109.73}$.

Sumatur excentricitas mediocris orbitæ lunaris quam .05505 r facit Newtonus in hoc scholio, unde is terminus $\frac{108.48 + 813.6 \frac{f^2}{r^2}}{109.73}$ evadit

1.0110782 est $\frac{q^9}{r^9} = 9864$, est $\frac{a^3}{b^3} = 1$. proximè, itaque æquatio est E = $X \times \frac{1}{1 + E} + 9972 X^3$, loco E substituat .0804896, loco X substituat .0744 + R et æquatio evadit .08084896 = .08082583 + 1.09740854 R unde habetur .00002313 = 1.09740854 R unde obtinetur R = .0000210, et M = .0744210 A ; fere ut in præcedenti calculo.

PROBL. V.

Invenire æquationem motus medi lunaris quæ pendet ex Solis actione et quæ addibenda est cum Terra est in mediocri suâ distantia a Sole.

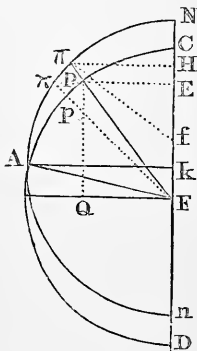

Hoc Problema solvitur ut in præcedenti calculo, itaque ut tota ellipsis cujus area est $\frac{1}{2} b k$ ad aream F N A (sive $\frac{b k}{8} + \frac{b e}{2}$.) ita tardatio

(108.48 A P Q + 108.48 P Q T - 136.0375
 X A P Q - 272.075 P Q T + 27.5575 A P Q,
 15 A X F q⁹ f²
 et reductione factâ fit $\frac{109.73 \times S. V. a r^3}{109.73 \times S. V. a r^3} \times$
 (- 163.595 P Q T.)

Hæc æquatio negativa est cùm apogæum Lunæ ex A in C a syzygiâ ad quadraturam procedit, in quadraturâ evanescit, nam P Q T in quadraturâ fit zero: si apsis ex C in syzygiam B pergat, fit A P E T = A P Q - 2 P Q T, est r u = 2 A P T = 2 A Q P - 2 P Q T, quibus valoribus in æquatione substitutis quantitas - 163.595 P Q T ex negativâ positiva fit, rursus fit negativa cùm ex syzygiâ B ad quadraturam D apogæum pergat, positiva iterum ex D in A; evanescit verò in omnibus punctis syzygiarum et quadraturarum.

Cor. 1. Ex trigonometriâ notum est, quod sinus arcûs dupli alterius arcûs est duplum facti sinus arcûs simpli per ejus cosinum divisum per radium; ideòque constat quod sinus arcûs dupli alterius arcûs est semper ut factum arcûs dupli per ipsius cosinum; sed area Q P T duplum, nempe area T Q P E, et ipsum factum sinus Q P arcus A P per ejus cosinum T Q, ergo area Q P T est ut sinus arcûs dupli arcûs A P, æquatio autem inventa est ubique ut area illa P Q T siquidem constat ex facto illius area per constantes ductæ; ergo æquatio proposita est ubique ut sinus arcus dupli distantie apogæi Lunæ a syzygiâ.

Cor. 2. Hinc etiam sequitur illam æquationem evanescere in syzygiis et quadraturis, iis enim in punctis Luna distat a syzygiâ vel 90 gr. vel 180 gr. vel 270 vel 360, quorum arcuum duplum est 180, 360, 540, 720, quorum arcuum sinus sunt zero.

Cor. 3. Hinc etiam sequitur hæc æquationem esse maximam in octantibus; tunc enim cùm apogæum distet a syzygiâ vel 45 gr. vel 135 vel 225 vel 315 quorum dupli sunt, 90 gr. 270, 450, 630, &c. et horum arcuum sinus sit radius qui omnium sinuum maximus est, sequitur æquationem istis sinibus proportionatam hic loci esse maximam.

Cor. 4. In octantibus hæc area P Q T est $\frac{1}{4} r^2$, ut notum est, hinc ista æquatio
 $40.89875 \times 15 A F r^9 f^2$
 evadit $\frac{109.73 S. V \times a r^9}{109.73 S. V \times a r^9}$, loco
 $\frac{F}{V}$ ponatur $\frac{M^2 a}{A^2 r}$ est $f^2 = 0.030305 r^2$;
 est $\frac{q^9}{r^9} = .9864$ tota quantitas fit
 $\frac{40.89875 \times 15 \times .00298928 r \times A M^2}{109.73. S. A^2}$

sed inventum est quod est $\frac{M^2}{S A}$
 $= .0685042$, et est $\frac{40.89875 \times 15}{109.73}$
 $= 5.59082$ hinc tota æquatio est
 $.0011448782 r$, sed r est æqualis arcui 57 gr. 29', &c. hinc æquatio est graduum
 $.065590872$, &c. quod ductum per 60 efficit
 $3'.9354$, et $.9354$ ductum per 60, efficit 56".
 Ita ut tota æquatio sit 3'. 56", &c.

Cor. 5. Newtonus non tradit quantitatem hujus æquationis qualem illam ex calculis invenit, sed ait ille, Hæc æquatio quam semestrem vocabo in octantibus apogæi quando maxima est ascendit ad 3'. 45". circiter quantum ex phenomenis colligere potui. Hæc est ejus quantitas in mediocri Solis distantia a Terrâ. Scilicet in hypothesibus nostris apsidem et Terram immotam assumpsimus, cùm id revera non sit; ideòque, si concedatur nos attigisse verum Newtoni calculum, æquatio per calculum inventa non plane eadem erit cum verâ, parum tamen admodum ab illâ differet; cæterum omnes æquationis veræ leges ex iis quæ per istum calculum obtinentur merito deducetur, et eæ ipsæ sunt quæ in præcedentibus Coroll. sunt constitutæ, sed absoluta æquationis quantitas ex observatione, non ex calculo, est petenda, differunt autem calculus et rei veritas 3'. duntaxat quod theoriæ præstantiam sufficienter probat.

De æquatione motûs lunaris semestri secunda quæ pendet ex positione lineæ nodorum, respectu lineæ syzygiarum.

Ex inclinatione orbitæ lunaris ad planum eclipticæ fit ut pars actionis Solis consumatur in ipso plano orbitæ lunaris ad planum eclipticæ admovendo, sicque tota non occupetur, ut hactenus suppositum fuerat in distrahendo Lunam a Terræ centro aut illam ad id attrahendo, aut alio modo Lunam in proprio ejus plano accelerando aut retardando. Hinc æquationes prius inventæ novâ correctione indigent.

PROBL. I.

Invenire partem actionis Solis quæ Lunam secundum radium ejus orbitæ trahit, sublata eâ parte actionis Solis quæ consumitur in ipso plano orbitæ lunaris dimovendo.

Sit A T B linea syzygiarum in eclipticæ plano; N T n linea nodorum; P locus Lunæ in propria orbita; P L, L M directiones virium

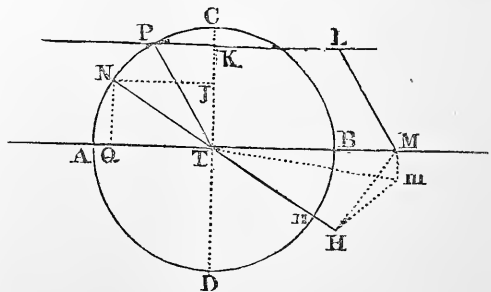

in quas resolvitur vis Solis, quarum P L est parallela T M et L M parallela radio T P.

Ducatur ex M in planum orbitæ lunaris productum perpendicularis M m, ducatur in plano

orbitæ lunaris linea T M, et ex M et m ducantur perpendiculares M H, m H in lineam nodorum N n productam.

Radius T P dicatur r ut prius, distantia Lunæ a quadraturâ sinus P K dicatur y, cosinus T K dicatur z; distantia nodorum a syzygia sinus N Q sit n, cosinus T Q sit m; denique sinus inclinationis orbitæ lunaris ad eclipticam dicatur l, existente r radio, et ea inclinatio constans supponatur, quæ secundùm Keplerum, De la Hirium, &c. est ubi maxima, graduum 5. 19'. 30'.

Ex demonstratis est T M = 3 y; et propter similitudinem triangulorum N T Q, M T H, est N T (r) : M T (3 y) : : N Q (n) : M H ($\frac{3 y n}{r}$), et quia angulus M H m est angulus inclinationis orbitæ lunaris ad eclipticam, ut r : l : : M H ($\frac{3 y n}{r}$) : M m = $\frac{3 y n l}{r^2}$; denique, ut est T M (3 y) ad M m ($\frac{3 y n l}{r^2}$) sic est r ad sinum anguli M T m qui erit ergo $\frac{n l}{r}$, cujusque cosinus erit $\sqrt{r^2 - \frac{n^2 l^2}{r^2}}$ sive $r - \frac{n^2 l^2}{2 r^3}$.

Jam autem tota vis T M est ad eam ejus partem quæ agit secundum planum orbitæ lunaris

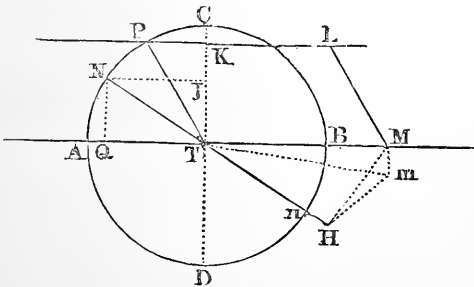

ut radius ad cosinum anguli M T m sive ut r ad $r - \frac{n^2 l^2}{2 r^3}$ et in eadem proportione minuuntur partes in quas resolvitur ea vis, ergo cùm portio totius vis T M secundùm directionem radii exercita (si planum orbitæ lunaris et eclipticæ idem fuissent) sit $\frac{F}{a} \times \frac{3 y y}{r}$ ex superiùs demonstratis; pars residua propter inclinationem plani erit $\frac{F}{a} \times \frac{3 y y}{r} - \frac{3 y^2 n^2 l^2}{2 r^5}$; vis autem L M quæ est $\frac{F}{a} r$ et negative sumitur, nullam diminutionem patitur ex hâc inclinatione, quippe P T est in ipsâ orbitâ lunari, ideòque ejus planum quomodocumque situm non dimovet; hinc ergo pars actionis Solis quæ Lunam

secundùm radium ejus orbitæ trahit, sublatâ eâ parte quæ consumitur in plano orbitæ dimovendo est $\frac{F}{a} \times \left(\frac{3 y y}{r} - r - \frac{3 y^2 n^2 l^2}{2 r^5} \right)$.

PROBL. II.

Dato sinu anguli quem faciunt lineæ nodorum et syzygiarum, invenire quantitatem graduum quibus tardatur Luna per actionem Solis secundùm directionem radii orbitæ lunaris exercitam, semotâ eâ ejus actionis parte quæ in dimovendo plano orbitæ lunaris exercetur.

Elementum retardationis Lunæ (Probl. I. calculi prioris) inventum erat $\frac{2 Y d u}{V}$, loco Y ponatur ejus valor Probl. præcedente inventus $\frac{F}{a} \times \left(\frac{3 y y}{r} - r - \frac{3 y^2 n^2 l^2}{2 r^5} \right)$; si, quia jam actum est de retardatione per vim $\frac{F}{a} \times \left(\frac{3 y y}{r} - r \right)$ productâ, adhibeatur solummodo quantitas $\frac{F}{a} \times - \frac{3 y^2 n^2 l^2}{2 r^5}$ (quæ cùm negativa sit ex retardatione fit acceleratio) hinc, accelerationis ex hâc causâ pendens elementum est $\frac{2 F d u}{V a}$

$\times \frac{3 y^2 n^2 l^2}{2 r^5}$, cujus integralis pro quadrante est $\frac{F n^2 l^2}{V a r^5} \times \frac{5 r^2 c}{8}$ et quadruplicatum pro revolutione integrâ fit $\frac{3 F n^2 l^2 c}{2 V a r^3}$. Unde liquet quod cùm linea nodorum est in ipsâ lineâ syzygiarum, quo casu n evanescit, tunc motus Lunæ est ipse ille qui præcedentibus theoriis fuit inventus, quando verò linea nodorum est in lineâ syzygiarum, tunc est $n = r$, et est acceleratio $\frac{2 F l^2 c}{2 V a r}$ quæ tum maxima est.

PROBL. III.

Posito Solem in mediocri suâ distantia versari, et lineam nodorum omnes possibles positiones cum lineâ syzygiarum successivè obtinere, invenire æquationem motus mediæ Lunæ pendentem ex vario situ nodorum Lunæ.

Primò, ut inveniantur acceleratio mediocris quæ ex inclinatione plani lunaris oritur, fingatur Solem immotum stare, et lineam nodorum ab eo recedere in antecedentia (nodorum autem motum proprium hic omittere licet, cùm in Problemate præcedente omissus sit, sic enim utraque omissio sese compensant.)

Moveatur nodus ex N per arcum d u, acceleratio Lunæ quæ fiet dum describitur d u erit ad accelerationem toto mense factam, ut tempus quo nodus describit arcum d u ad totum mensem,

sed tempus quo nodus describit arcum $d u$ est $\frac{A d u}{c}$, nam ut tota peripheria c ad arcum $d u$, ita annus sidereus A ad tempus quo arcus $d u$ describitur, quod erit ergo $\frac{A d u}{c}$, ergo ut men-

sis synodicus S , ad hoc tempus $\frac{A d u}{c}$, ita acceleratio uno mense facta quæ inventa est $\frac{5 F l^2 n^2 c}{2 V a r^3}$ ad $\frac{5 A F l^2 n^2 d u}{2 S. V. a r^3}$. Integretur pro

quadrante et erit $\frac{5 A F l^2 r^2 c}{2 \times 8 S. V a r^3}$ quadruplicetur

pro totâ revolutione fiet $\frac{5 A F l^2 c}{4 S V a r}$, et hæc erit acceleratio motûs medii Lunæ propter orbitæ inclinationem.

Hinc si linea nodorum discedat a lineâ syzygiarum arcu u , et fingatur totam accelerationem proportionaliter temporis distribui, fiat ut tota peripheria c ad eum arcum u , ita tota tardatio $\frac{5 A F l^2 c}{4 S. V a r}$, ad accelerationem huic temporis

proportionalem quæ erit $\frac{5 A F l^2 u}{4 S. V. a r}$ sive $\frac{3 A F l^2}{2 S. V a r^2}$

$\times \frac{r u}{2}$. Sed integralis elementi $\frac{5 A F l^2 n^2 d u}{2 S V a r^2}$

quando arcus $A N$ est u , est $\frac{5 A F l^2 \times A N Q}{2. S. V. a r^2}$

(ex Lem. I. calc. I.) hæc ergo quantitas ex præcedenti subtracta dat æquationem sive differentiam accelerationis mediæ et accelerationis veræ, quæ æquatio erit ergo $\frac{5 A F l^2}{2 S V a r^2} \times (\frac{r u}{2}$

$- A N Q)$, sed $\frac{r u}{2} - A N Q$ est triangulum

$N Q T$, et est $N Q T = \frac{n m}{2} = \frac{2 n m}{4}$, hinc

æquatio proposita sive excessus accelerationis mediæ super veram est $\frac{5 A F l^2}{8 S. V a r} \times \frac{2 n m}{r}$,

quæ est quantitas quâ minuendus est motus medius Lunæ ut ejus locus verior habeatur.

Cor. Hinc cùm quantitates $\frac{5 A F l^2}{8 S. V a r}$ sint

constantes et $\frac{2 n m}{r}$ sit sinus arcûs dupli distan-

tiæ nodi a syzygiâ, æquatio est ubique ut sinus arcûs dupli distantie nodi a syzygiâ, ergo evanescit in syzygiis et quadraturis; maxima est in octantibus, cùmque sit illic $m = n = r \sqrt{\frac{1}{2}}$, est $\frac{2 n m}{r} = r$: loco $\frac{F}{V}$ ponatur $\frac{M^2 a}{A^2 r}$, æquatio in

octantibus fit $\frac{5 M^2 l^2}{8 S. A. r}$, sed cùm inclinatio sit

$5 \text{ gr. } 19 \frac{1}{2}'$. cujus sinus 1 est .9281 r , ideóque

$\frac{1^2}{8}$ est .00863 r , et $\frac{5 l^2}{8 r} = .00325$, cùm verò

$\frac{M^2}{S. A}$ (per Probl. V. calc. præc.) sit .0685, hinc

æquatio evadit in octantibus .000221 r ; denique

est $r = 57^{\text{st.}} 29'$, quod ad secundas reductum efficit 206264", et ductum per .000225 efficit 45".6, quam Newtonus 47" per theoriam gravitatis se invenisse proficitur.

DE MOTU APSIDUM.

Newtonus Sectione XI. Lib. I. Princip. ingeniosissimam excogitavit rationem motum apsidum ad calculum revocandi, fingendo nempe vim externam Solis posse conferri cum vi quæ ex revolutione plani ipsius orbitæ lunaris oriretur, sicque inveniri curvam per motum corporis in ellipsi mobili genitam quæ eadem foret cum eâ quæ per vis extraneæ adjunctionem nasceretur; eidem methodo mox insistemus et ex eâ leges motûs apsidum derivantur accuratissimè quales illas Newtonus statuit; sed fatendum ipsam absolutam ejus motûs quantitatem dimidio circiter minorem inveniri illâ quæ per observationes innotescit; itaque aliam indicare methodum rem eandem æstimandi, priori illâ non omissâ, inopportuno visum non est.

PROBL. I.

Sol supponatur immotus; linea apsidum qualemcumque angulum cum lineâ quadraturarum efficiat, ejusque anguli sinus sit y ; invenire motum apogæi dum Luna ab apogæo ad apogæum redit.

Sit $G A g$ ellipsis quam Luna circa Terram T describit; sit G apogæum, g perigæum; di-

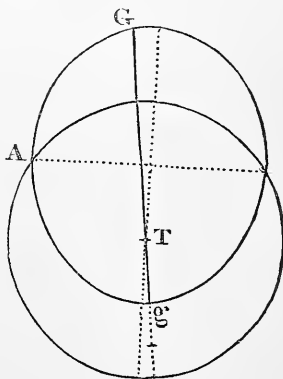

catur r semi-axis major; T distantia apogæa $T-2 f$ distantia perigæa. Centro T describatu, circulus radio r , eum circulum Luna describeret eodem tempore quo ellipsim suam describit, et vis centralis Terræ in Lunam in eodem circulo revolventem foret $\frac{d u^2}{2 r}$ ex notâ circuli proprietate.

Portiones $d u$ ejus circuli ubique æquales in-

telligantur, et sumantur in ellipsi arcus terminati per lineas e centro T per utrumque extremum arcus illius d u ductas; liquet, quod dum arcus illi elliptici describuntur, lineolæ per quas Luna ex tangente ad ellipsin reducetur, erunt effectus vis centralis Terræ et vis Solis secundum directionem radii orbitæ lunaris, conjunctis vel oppositis actionibus Lunam trahentium.

Lineolæ autem propter vim centram Terræ descriptæ erunt ubique, primò in ratione ipsius vis centralis, sive inversè ut quadrata distantiarum a centro, ideòque in distantia X erunt $\frac{r^2 d u^2}{2r X^2}$; et secundò ut quadrata temporum sive ut quadrata arearum ellipseos quæ respondent arcibus æqualibus d u; illæ verò areæ cum sint inter se similes (ob æquales angulos in T arcibus æqualibus d u mensuratos) erunt ut X^2 , ideòque tempora erunt ut X^2 eorumque quadrata ut X^4 ; ideòque vis centralis Terræ

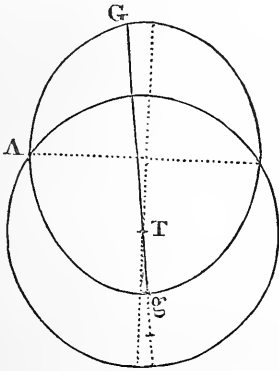

effectus, dum describitur area quæ respondet arcui d u, erit ubique $\frac{r^2 d u^2}{2r X^2} \times \frac{X^4}{r^4}$ sive $\frac{X^2 d u^2}{2r^3}$. In apogæo erit $\frac{T^2 d u^2}{2r^3}$ in perigæo $\frac{T^2 d u^2}{2r^3} - \frac{4 T f d u^2}{2r^3}$, &c.

Vis Solis in Lunam agens secundum directionem radii orbitæ lunaris dicatur Y in mediocri distantia, et quia crescit ut distantia, in distantia X fit $\frac{X}{r}$ Y, ejus verò effectus crescit ut quadrata temporum, ideòque per ea quæ dicta sunt, effectus ejus vis dum describitur area quæ respondet arcui d u est $\frac{X}{r} \times Y \times \frac{X^4}{r^4}$ sive $\frac{X^5}{r^5}$ Y, in apogæo erit $\frac{T^5}{r^5}$ Y, in perigæo $\frac{T^5}{r^5} Y - \frac{10 T^4 f}{r^5} Y$, &c.

Sit, ut prius, F vis Solis in Terram in ejus mediocri distantia à Terrâ a, inventum est vim

Y esse $\frac{F}{a} \times (\frac{3 y y}{r} - r)$, et vim Lunæ in mediocri distantia esse ad vim Solis F ut $A^2 r$ ad $M^2 a$ (A ut prius est annus sidereus, M mensis periodicus, sed seposita Solis actione) cum ergo effectus vis Terræ in Lunam in mediocri distantia dum describitur area $\frac{r d u}{2}$ sit $\frac{d u^2}{2r}$, si fiat ut $A^2 r$ ad $M^2 a$ ita $\frac{d u^2}{2r}$ ad quartum qui erit $\frac{M^2 a}{A^2 r} \times \frac{d u^2}{2r}$, is terminus erit effectus vis Solis quæ per F exprimitur, sicque effectus vis Y in mediocri distantia dum describitur area $\frac{r d u}{2}$ erit $\frac{M^2}{A^2 r} \times \frac{d u^2}{2r} \times (\frac{3 y y}{r} - r)$, et in quâ incumque distantia X erit $\frac{X^5}{r^5} \times \frac{M^2}{A^2 r} \times \frac{d u^2}{2r} \times (\frac{3 y y}{r} - r)$.

Hinc fluxio secunda orbitæ lunaris; hoc est, lineola ad Terram directa, intercepta inter tangentem et curvam lunarem quæ est differentia (vel summa) effectuum vis centralis Terræ et vis Solis in Lunam dum arcus respondens arcui d u percurritur, erit ubique $\frac{d u^2}{2r} \times (\frac{X^2}{r^2} - \frac{M^2}{A^2 r}) \times \frac{X^5}{r^5} \times \frac{3 y y}{r} - r$.

Hæc fluxio in apogæo erit $\frac{d u^2}{2r} \times (\frac{T^2}{r^2} - \frac{M^2}{A^2 r}) \times \frac{T^5}{r^5} \times \frac{3 y y}{r} - r$; in perigæo verò erit $\frac{d u^2}{2r} \times (\frac{T^2}{r^2} - \frac{4 T f}{r^2} - \frac{M^2}{A^2 r}) \times \frac{T^5}{r^5} \times \frac{3 y y}{r} - r$; ubi notandum quod si Sol immotus fingatur, (ut in hyp. Problem. assumitur,) et si perigæum esset e diametro oppositum apogæo, tunc quantitas $\frac{3 y y}{r} - r$ eadem absolutè foret tam in apogæo quam in perigæo.

Si conciperetur quod effectus virium existente in apogæo $\frac{d u^2}{2r} \times (\frac{T^2}{r^2} - \frac{M^2}{A^2 r}) \times \frac{T^5}{r^5} \times \frac{3 y y}{r} - r$ vera ellipsi describeretur, hic effectus virium in apogæo deberet esse ad earum effectum in perigæo, primò inversè ut quadrata distantiarum, secundo directè ut quadrata temporum sive ut quartæ dignitates distantiarum, unde illi effectus erunt ut quadrata distantiarum directè, hoc est ut T^2 ad $T^2 - 4 T f$, dividatur ergo effectus virium in apogæo per T^2 et ducatur in $T^2 - 4 T f$ effectus virium in perigæo esse deberet $\frac{d u^2}{2r} \times \frac{T^2}{r^2} - \frac{4 T f}{r^2} - \frac{M^2}{A^2 r} \times (\frac{T^5}{r^5} - \frac{4 T^4 f}{r^5}) \times (\frac{3 y y}{r} - r)$; sed in perigæo ut et in apogæo ex naturâ apsidum evanescit fluxio distantia X ut pote maximæ vel minimæ, ejus autem fluxionis fluxio est is ipse effectus virium Terræ et Solis, ideò

fluens hujus effectus virum reverà evanesceret, itaque ex ipsis hypothesis oportebit ut

$$\int \frac{d u^2}{2 r} \times \frac{T^2 - 4 T f}{r^2} - \frac{M^2}{A^2 r} \times \frac{T^5}{r^5} - \frac{4 T^4 f}{r^5} \times \frac{3 y y}{r} - r = 0;$$

sed in perigæo, spectatâ actione Terræ et Solis, fluxio secunda reperta erat $\frac{d u^2}{2 r} \times$

$$\frac{T^2}{r^2} - \frac{4 T f}{r} - \frac{M^2}{A^2 r} \times \frac{T^5}{r^5} - \frac{10 T^4 f}{r^5} \times \frac{3 y y}{r} - r.$$

Itaque excedit eam quantitatem cujus fluens evadit zero quantitate $\frac{d u^2}{2 r} \times \frac{M^2}{A^2 r} \times \frac{6 T^4 f}{r^5} \times \frac{3 y y}{r} - r.$

Punctum itaque perigæi non erit in puncto e diametro opposito apogæo, sed arcu quodam differet, quem obtinemus quærendo quonam in loco orbitæ lunaris fluens fluxionis secundæ ejus curvæ evanescat. Observandum autem, quod distantie Lunæ a Terrâ, circa puncta apogæi vel perigæi non multum mutantur, ideòque si perigæum arcu p transferatur, non magna mutatio exinde orietur in effectu vis centralis Terræ, sed sinus y qui occurrit in valore vis Solis evadet, $y + \frac{z p}{r}$ (sumpto z pro cosinu arcus cujus sinus

est y, est enim $d y = \frac{z d u}{r}$ per naturam circuli, eùm hic verò agatur de arcu p non magno, potest poni p loco d u, et differentia sinuum pro d y) fiet itaque fluxio secunda orbitæ lunaris in loco in quo perigæum esse debet

$$\frac{d u^2}{2 r} \times \left\{ \frac{T^2}{r^2} - \frac{4 T f}{r^2} - \frac{M^2}{A^2 r} \times \frac{T^5}{r^5} - \frac{10 T^4 f}{r^5} \times \left(3 y^2 + \frac{6 y z p}{r} + \frac{3 z^2 p^2}{r^2} \right) \times \frac{1}{r} - r \right\}$$

cujus pars

$\frac{d u^2}{2 r} \times \frac{T^2}{r^2} - \frac{4 T f}{r^2} - \frac{M^2}{A^2 r} \times \frac{T^5}{r^5} - \frac{4 T^4 f}{r^5} \times \frac{3 y y}{r} - r$ fluentem habet æqualem zero; fluens autem excessus $\frac{d u^2}{2 r} \times \left(\frac{M^2}{A^2 r} \times \frac{T^5}{r^5} \times \frac{6 y z p}{r^2} + \frac{6 T^4 f}{r^5} \times \frac{3 y y}{r} - r \right)$ fiat æqualis zero (omissis terminis in quibus f aut p ad duas dimensiones assurgunt) et habebitur valor p, quatenus designat arcum quo processit perigæum, siquidem tota fluens fluxionis secundæ orbitæ lunaris in eo puncto fiet zero.

Hinc itaque divisis terminis per quantitatem communem $\frac{6 M^2 T^4 d u}{2 A r^8}$ habetur hæc æquatio $T p \times \int \frac{y z d u}{r} = f \times \int \sqrt{3 y y d u - r r d u}$, sive quia $y d u = - r d z$ fit $T p \times \int - z d z = f \times \int - 3 r y d z - r^2 d u$. Est autem $\int - z d z = \frac{1}{2} r r - \frac{1}{2} z z$ et, $\int - y d z$ segmentum circulare cujus ordinata est y, sive sector circularis $\frac{1}{2} r u$, dempto vel assumpto triangulo cujus

area est $\frac{1}{2} y z$; hinc æquatio evadit $\frac{1}{2} T p \times (r r - z z) = f \times \left(\frac{3}{2} r^2 u - \frac{5}{2} r y z - r^2 u \right)$ sive $T p \times y y = f \times (r^2 u - 3 r y z)$, unde tandem habetur $p = \frac{r f}{T} \times \frac{r u - 5 y z}{y y}$.

Atque cùm hic sit motus perigæi quo tempore Luna fertur ab apogæo ad perigæum, erit motus apsidis durante unâ revolutione Lunæ ab apogæo ad apogæum $\frac{2 f r}{T} \times \frac{r u - 3 y z}{y y}$.

Cor. 1. Hinc motus apsidum nullus est cum $r u - 3 y z = 0$; in quadraturis verò fit negativus; regrediuntur itaque apsidis; maximus autem est in syzygiis et positivus, tunc enim evanescit quantitas negativa $3 y z$, fit $u = \frac{1}{3} c$, et $y = r$, unde ille motus fit $\frac{f c}{2 T}$ durante unâ revolutione Lunæ.

Cor. 2. Si hunc calculum accuratius instituere liceret, attendi posset ad motum Solis dum Luna ab apogæo ad perigæum movetur, promovetur enim interim Sol 13 circiter gradibus, itaque etsi Luna veram describeret ellipsim, perigæum non faceret cum quadraturâ eundem angulum quem faciebat apogæum, sed 15 gradibus minus distaret in consequentia. Sed in substituto calculo invenimus parum admodum exinde mutari motum perigæi in propriâ orbitâ, ita ut ad institutum nostrum sufficiat illum assumere qualis per Problema repertus est.

PROBL. II.

Invenire quantitatem motûs apsidum singulo anno.

Sit apogæum in quadraturâ, et Sole procedente apogæum inde versus syzygiam recedat.

Dicatur α tempus quo Sol revolutionem respectu apogæi Lunæ absolvit, dicatur σ tempus quo Luna ab apogæo ad apogæum redit, sit c tota periphæria quam Sol apogæi respectu describit, et d u arcus ejus exiguus quo apogæum a quadraturâ recessisse censebitur propter Solis motum, tempus quo hunc arcum descriperit erit $\frac{a d u}{c}$,

et cùm tempore α , apogæum moveatur quantitate $\frac{2 f r}{T. y y} \times (r u - 3 y z)$ tempore $\frac{a d u}{c}$ procedet quantitate $\frac{2 \alpha f r}{\sigma. T. c} \times \left(\frac{r u d u}{y^2} - \frac{3 y z d u}{y^2} \right)$,

erit autem u arcus qui metitur distantiam apogæi a quadraturâ, y ejus sinus, et z ejus cosinus, et $d u = \frac{r d y}{z}$ hinc quantitas $\frac{2 \alpha f r}{\sigma. T. c} \times \left(\frac{r u d u}{y^2} - \frac{3 y z d u}{y^2} \right)$ fit $\frac{2 \alpha f r}{\sigma. T. c} \times \left(\frac{r u d u}{y^2} - \frac{3 r d u}{y} \right)$.

Ut habeatur fluens quantitatis $\frac{r u d u}{y^2}$, ponatur loco u ejus valor $y + \frac{y^3}{6 r r} + \frac{3 y^5}{40 r^4} + \frac{5 y^7}{112 r^6} + \frac{35 y^9}{115^2 r^8} + \frac{63 y^{11}}{2816 r^{10}}$ &c. fiet $\frac{r u d u}{y y} =$

$$\frac{r \, d u}{y} + \frac{y \, d u}{6 r} + \frac{3 y^3 \, d u}{40 r^3} + \frac{5 y^5 \, d u}{112 r^5} +$$

&c. et dividendo r d u per valorem y, qui est u -

$$\frac{u^3}{6 r r} + \frac{u^5}{120 r^4} - \frac{u^7}{5040 r^6} \text{ est } \frac{r \, d u}{y} = \frac{r \, d u}{u}$$

$$+ \frac{u \, d u}{6 r} + \frac{7 u^3 \, d u}{360 r^3} + \frac{31 u^5 \, d u}{15120 r^5}; \text{ et loco}$$

y d u in sequentibus terminis ponendo - r d z

et loco y² ejusque dignitatum ponendo r² - z²

ejusque dignitates, fit

$$\frac{r \, d u}{y} = \frac{r \, d u}{u} + \frac{u \, d u}{6 r}$$

$$+ \frac{7 u^3 \, d u}{360 r^3}, \&c. - \frac{r \, d z}{6 r} + \frac{3}{40} \times \frac{r r - z z}{r^3} \times - r d z$$

$$+ \frac{5}{112} \times \frac{r r - z z^2}{r^5} \times - r d z + \frac{35}{1152} \times$$

$$\frac{r r - z z^3}{r^7} \times - r d z + \frac{63}{2816} \times \frac{r r - z z^4}{r^9} \times - r d z$$

&c. Cujus quantitatis fluens est r L. u +

$$\frac{u^2}{12 r} + \frac{7 u^4}{1440 r^3} \&c. + \frac{r r - r z}{6 r} + \frac{3}{40} \times$$

$$\frac{\frac{2}{3} r^4 - r^3 z + \frac{1}{3} r z^3}{r^3} + \frac{5}{112}$$

$$\times \frac{\frac{3}{5} r^6 - r^5 z + \frac{2}{5} r^3 z^3 - \frac{1}{5} r z^5}{r^5} + \frac{35}{1152} \times$$

$$\frac{\frac{16}{5} r^8 - r^7 z + r^5 z^3 - \frac{5}{5} r^3 z^5 + \frac{1}{5} r z^7}{r^7} + \frac{63}{2816} \times$$

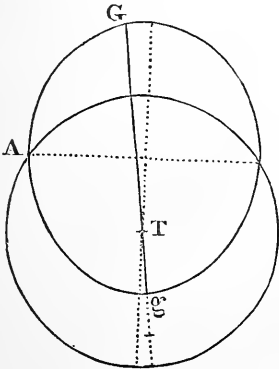

$$\frac{128}{513} r^{10} - r^9 z + \frac{4}{3} r^7 z^3 - \frac{6}{5} r^5 z^5 + \frac{4}{7} r^3 z^7 - \frac{1}{9} r z^9$$

cui fluenti si adjungatur fluens quantitatis -

$$\frac{3 r \, d y}{y}$$

quæ est - 3 r L. y et omne ducatur per

$$\frac{2 a f r}{\pi T c}$$

habetur motus apogæi dum propter Solis

motum apsis recessit a quadraturâ arcu u.

Si ergo u sit quadrans, y erit r, et z fiet zero,

unde hæc expressio evadit

$$\frac{2 a f r}{\pi T c} \times (r L. \frac{1}{4} c +$$

$$\frac{1}{16} \frac{c^2}{r} + \frac{7}{1440} \frac{c^4}{r^3}, \&c. + \frac{r}{6} + \frac{3}{40} \times \frac{3}{2} r +$$

$$\frac{5}{112} \times (\frac{8}{15} r + \frac{35}{1152} \times \frac{16}{35} r +, \&c. - 3 r L. r)$$

$$= \frac{2 a f r^2}{\pi T c} \times (L. \frac{1}{4} c + \frac{c^2}{192 r^2} + \frac{7 c^4}{368640 r^4}$$

$$+ \frac{1}{2.5} + \frac{1}{4.5} + \frac{1}{6.7} + \frac{1}{8.9} + \frac{1}{10} \times 11, \&c.)$$

harum fractionum $\frac{1}{2.5} + \frac{1}{4.5}$, &c. summa variis

modis haberi potest, et quidem liquet oriri istos

terminos ex terminis seriei quæ excessum quad-

rantis supra radium exprimit cùm radius est

unitas, cujus seriei quinque priores termini effi-

ciunt .33905, residui .25174; hinc cùm quinque

primi termini hic assumpti evadant propter frac-

tionum per quas ducuntur .26343, et sequentes

per fractiones minores quàm $\frac{1}{3}$ ducantur, ii

omnes sequentes simul sumpti non efficiunt

$$\frac{.25174}{3}$$

sive .07724, id itaque addatur ad .26343,

erit .34067 numerus major quæsito, et .26343

numerus quæsito minor, assumatur medium

.30205 quantitas proposita evadit $\frac{2 a f}{\pi T c} \times (L. \frac{1}{4} c$

$$+ \frac{c^2}{192} + .30205).$$

Si verò dicatur g excessus quadrantis super

radium, per naturam logarithmorum fiet $L. \frac{1}{4} c$

= g - $\frac{1}{2} g^2 + \frac{1}{3} g^3 - \frac{1}{4} g^4 +, \&c. = .57079$

- .16290 + .06196 - .02652 + .01211 -

.00576 = .4496, unde expressio inventa fit

$$\frac{2 a f}{\pi T c} \times (.4496 r^2 + \frac{c^2}{192} + .30205 r^2) =$$

$$\frac{2 a f}{\pi T} \times (\frac{.75165 r^2}{c} + \frac{c}{192}) = \frac{a f}{\pi T} \times (\frac{1.5033 r^2}{c}$$

$$+ \frac{c}{96})$$

sive quia est $\frac{c}{96} = 3^{gr.} 75$, et $\frac{r^2}{c} =$

$$\frac{r}{6.283188} = 9^{gr.} 1189$$
 et $\frac{1.5 r^2}{c} = 15^{gr.} 6785$,

habetur motus apogæi durante quadrante $\frac{f}{T} \times$

$$\frac{a}{\pi} \times 17^{gr.} 4283$$
 et durante totâ revolutione
$$\frac{f}{T} \times \frac{a}{\pi} \times 69^{gr.} 7132$$
, sed ut totum tempus a

qualecumque sit, ad tempus annum A, ita

motus $\frac{f}{T} \times \frac{a}{\pi} \times 69^{gr.} 7132$ ad motum an-

nua tempore factum qui erit $\frac{f}{T} \times \frac{A}{\pi} \times 69^{gr.}$

.7132; præterea sit P mensis periodicus Lunæ

fiatque ut A ad P ita $\frac{f}{T} \times \frac{A}{\pi} \times 69^{gr.} 7132$

ad motum apsidum tempore periodico Lunæ,

qui erit $\frac{f}{T} \times \frac{P}{\pi} \times 69^{gr.} 7132$, et ut P ad a

ita $\frac{f}{T} \times \frac{P}{\pi} \times 69^{gr.} 7132$, ad motum apsidum

mense anomalistico a qui erit $\frac{f}{T} 69^{gr.} 7132$, et

ut 360 ad 360 $\frac{f}{T} \times 69^{gr.} 7132$ ita P ad

mensem anomalisticum a qui ergo erit P $\times (1$

$$+ \frac{f}{T} \times \frac{69^{gr.} 7132}{360})$$
; ideoque motus annuus apo-

gæi erit $\frac{f}{T} \times \frac{A \times 69.7132}{P \times (1 + \frac{f}{T} \times \frac{69.7132}{560})}$ sed

annus tropicus est $15\frac{1}{3} P$ proxime, hinc motus

apogæi fit $\frac{f}{T} \times \frac{13\frac{1}{3} \times 69.7132}{1 + \frac{f}{T} \times \frac{69.7132}{360}}$

Excentricitas f orbitæ lunaris est quidem variabilis, de ejus legibus posthac; excentricitatis valorem mediocrem assumpsit Newtonus .05505 si radius sit 1, III. Cassinus eam paulo minorem facit, nempe .05450; ex legibus autem variationis excentricitatis patebit quod loco f scribi debet .05147 et loco T, 1.05147 unde motus apsidum fiet $\frac{.04895 \times 15\frac{1}{3} \times 69.7132}{360} + \frac{.04895 \times 69.7132}{560} = \frac{45^{st}.4997}{1.0126} = 44.9$ circiter; qui quidem motus invenitur per observationes 40st.

DE MOTU APSIDUM

Secundùm Newtoni methodum.

Hic revocanda sunt ea quæ in Sectione IX. Lib. I. dicta sunt de motu corporum in orbibus mobilibus.

LEMMA I. PROP. XLIV. Lib. I.

Concipiatur planum orbitæ alicujus uniformiter revolvì, dum corpus quoddam ipsam orbitam propter vim centram aliquam percurrit, id corpus in singulo puncto duplici vi centrali urgebitur, propria nempe quâ urgetur in centrum virium, et eâ quæ ex revolutione plani orbitæ pendet: hæc ubique erit inversè in triplicatâ ratione distantiæ a centro.

Demonstrationem vide Propositione supra indicatâ.

LEMMA II.

Si vis Solis in Lunam agens, sit quantitas quæ in mediocri distantia sit constans, dicaturque Y, crescat verò ut distantia a Terrâ, vis Terræ in distantia mediocri sit V, dico quod (ponendo orbitam lunarem circulo satis finitimam esse) motus Lunæ concipi poterit quasi fieret in ellipsi simili illi quam reverâ describit, sed cujus planum foret mobile, ita ut integrâ revolutione apsis ejus orbitæ promoveretur quantitate 560st. $\times \sqrt{\frac{r^3 V - T^3 Y}{r^3 V - 4 T^3 Y}}$; demonstratio est in exemplis tertiis ad Propositionem XLV. sed cam demonstrationem hic breviter trademus.

Sit G Lunæ apogæum, G K arcus quàm minimus quem Luna in propria orbitâ dato exiguo tempore describeret, transferatur verò Luna cum suo plano ita ut ejus apsis transferatur in γ dum Luna ex G in K moveri debuisset; motus Lunæ in G ex duobus compositus censeatur, nempe ex motu secundum tangentem

per velocitatem acquisitam, et ex motu per vim centram genitam quæ simul ac semel in puncto G agere censeatur, hic motus per G R repræsentetur, motus secundum tangentem per R K, fiat verò R K ad R m, ut angulus G T K ad G T K + G T γ , et si nulla vis centralis ex revolutione plani oriretur, Luna foret in m cùm debuisset esse in K, sed quia T m est longior quàm T K sumatur T n = T K et reverâ Luna erit in n, et erit in n effectus vis centralis ex revolutione plani genitus dum Luna descripsisset arcum G K.

Radio T K centro T describatur circulus quem m T producta secet in t et m K producta secet in S, erit m n X m t = m K X m S per Cor. Prop. XXXV. Elem. III. Eucl. ideòque erit m n = $\frac{m K \times m S}{m t}$ et si fingatur hunc circumulum quam proximè coincidere cum arcu orbitæ lunaris G K, eodemque tempore describi quo arcus describeretur, erit G R effectus vis centralis Terræ dum Luna descripsisset arcum G K, et per notam proprietatem circuli hic arcus foret $\frac{R K^2}{2 G T}$.

Ergo cùm effectus vis centralis ex revolutione plani genitæ, et effectus vis centralis Terræ eodem tempore geniti sint m n et G R, vires illæ erunt uti m n et G R, sive ut quantitates $\frac{m K \times m S}{m t}$ et $\frac{R K^2}{2 G T}$ sed cùm

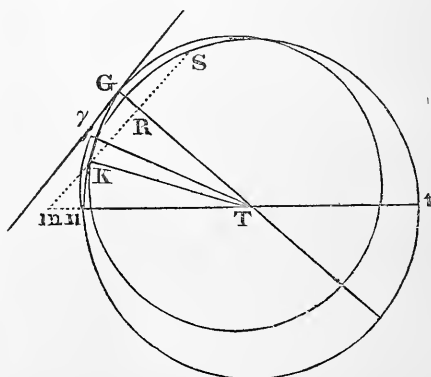

m t sit quam proximè 2 G T, sitque m S = m R + R K, et m K = m R - R K, istæ vires sunt ut m R² - R K² ad R K², si itaque dicatur T distantia maxima Lunæ, T - X alia distantia quævis, r mediocri distantia, V vis Terræ in eâ mediocri distantia, erit $\frac{r^2}{T^2} V$ vis centralis Terræ in puncto T, ideòque, cùm sit R K² ad m R² - R K² ut vis gravitatis ad vim ex revolutione plani genitam, hæc erit, $\frac{r^2 V \times m R^2 - r^2 V \times R K^2}{T^2 \times R K^2}$.

In puncto K aut alio quocumque ubi T K

est $T - X$, vis gravitatis est $\frac{r^2}{T - X} V$ t
 quoniam vires ex revolutione plani genitæ sunt
 inversè in triplicatâ ratione distantiarum, vis
 plani est $\frac{T \cdot r^2 \cdot V \times m R^2 - T r^2 V \times R K^2}{T - X |^3 \times R K^2}$
 quæ si addatur vi gravitatis fit
 $\frac{T r^2 V R K^2 - X r^2 V R K^2 + T r^2 V m R^2 - T r^2 V R K^2}{T - X |^3 \times R K^2}$

Sed cùm in eo puncto vis gravitatis sit $\frac{r^2}{T - X} V$,
 et vis substractitia Solis sit ut distantia, ideó-
 que sit $\frac{T - X}{r} Y$, si reducantur ad communem
 denominatorem $T - X |^3$ fiet
 $\frac{T r^2 V - X r^2 V - \frac{T^4 Y}{r} + \frac{4 T^3 X Y}{r}}{T - X |^3}$

Ut autem æquipolett plani revolutio cum sub-
 stractione vis Solis, ita determinandæ sunt quanti-

oportet ut sit $m R^2$ ad $R K^2$ ut $r^2 V - \frac{T^3 Y}{r}$
 ad $r^2 V - \frac{4 T^3 Y}{r}$, sive ut sit $m R$ ad $R K$ ut
 $\sqrt{r^2 V - \frac{T^3 Y}{r}}$ ad $\sqrt{r^2 V - \frac{4 T^3 Y}{r}}$ unde
 cùm sit $m R$ ut motus Lunæ et apogæi conjunc-
 tum et $R K$ ut motus Lunæ, si Luna descriperit
 360^{gr} . fiet ut $\sqrt{r^2 V - \frac{4 T^3 Y}{r}}$ ad $\sqrt{r^2 V - \frac{T^3 Y}{r}}$
 ita 360^{gr} . ad Lunæ et apogæi motum conjunctum,
 qui erit ergo $360 \times \sqrt{\frac{r^2 V - \frac{T^3 Y}{r}}{r^2 V - \frac{4 T^3 Y}{r}}} =$
 $360 \sqrt{\frac{r^3 V - T^3 Y}{r^3 V - 4 T^3 Y}}$, itaque si ex hoc valore
 tollantur 360^{gr} . residuum erit motus apogæi in
 tegrâ revolutione Lunæ. Q. e. o.

THEOR. I.

Invenire motum apogæi lunaris, suppo-
 nendo orbitam lunarem esse circulo finiti-
 mam.

Describat Luna arcum $d u$, et eo durante
 vis Y constans maneat, et spectatur $d u$
 quasi portio ellipseos descriptæ, si vis Y du-
 rantè totâ revolutione crevisset sicut distan-
 tiæ; motus apsidis durante totâ revolutione
 C , foret (per Lem. II.) $c \sqrt{\frac{r^3 V - T^3 Y}{r^3 V - 4 T^3 Y}}$
 — c , ideóque durante tempore quo arcus
 $d u$ percurritur, foret $d u \sqrt{\frac{r^3 V - T^3 Y}{r^3 V - 4 T^3 Y}}$
 — $d u$, sit $r = T$, et sumatur valor quan-
 titatis $\sqrt{\frac{V - Y}{V - 4 Y}}$ is erit $1 + \frac{5 Y}{2 Y}$, hinc
 itaque elementum motûs apsidum est

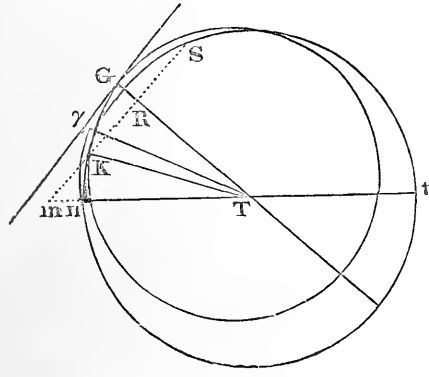

tates $R K^2$ et $m R^2$, ut expressiones harum vi-
 rium sint ubique æquales, et 1. quidem cùm X fit
 zero, vis gravitatis cum vi plani est $\frac{T r^2 V \times m R^2}{T - X |^3 \times R K^2}$
 et vis gravitatis substractâ vi Solis remanet
 $\frac{T r^2 V - \frac{T^4 Y}{r}}{T - X |^3}$. Oportet ergo ut sit $m R^2$
 $= \frac{R K |^2}{r^2 V} \times (r^2 V - \frac{T^3 Y}{r})$. Termini verò re-
 liqui in quibus est X sunt $-\frac{X r^2 V R K^2}{T \cdot X |^3 - R K^2}$
 et $-\frac{X r^2 V + 4 T^3 X \frac{Y}{r}}{(T - Y)^3}$. Oportet ergo ut
 sit $R K^2 = \frac{R K |^2}{r^2 V} \times (r^2 V - 4 T^3 \frac{Y}{r})$.

$\frac{3 r}{2 \sqrt{V}} d u$, loco Y ponatur $\frac{F}{a} \times (\frac{5 y y}{r} - r)$. fit
 $\frac{3 F}{2 V a} \times (\frac{5 y y d u}{r} - r d u)$, cujus integralis
 pro quadrante est $\frac{3 F}{2 V a} \times (\frac{5 r^2 c}{8 r} - \frac{r c}{4})$ et pro
 circulo $\frac{5 F}{2 V a} \times \frac{r c}{2}$ et cùm $\frac{F}{V}$ sit $\frac{M M}{r A A}$ evadit,
 $\frac{5 M M}{4 A A} c$ sive cùm $\frac{M M}{A A}$ sit fere .0055 est motus
 apsidum .0041 $c = 1^{\text{d}}.476$ sive $1^{\text{d}}.28'.33''$,
 et quia is absolvitur mense synodico, ut habeatur
 motus apogæi annuus, fiat ut .0808 ad 1, ita
 $1^{\text{d}}.476$ ad 18^{gr} . 267 sive $18^{\text{gr}}.16'$, quod est cir-
 citer dimidium veri motûs apsidis ut observat
 Newtonus.

THEOR. II.

Invenire leges motûs apogæi Lunæ suppo-
 nendo orbitam lunarem esse ellipticam.

Itaque ut vis revolutionis plani vi gravitatis
 permixta, idem efficiet ac vis substractitia Solis,

Distantia Lunæ apogæa dicatur A, perigæa dicatur P, sinus anguli apogæi et lineæ quadraturarum sit y, vis Solis in apogæo agens erit per demonstrata $A \times \frac{F}{a} \times (\frac{3yy}{r} - r)$, et vis Solis agens in perigæo, erit $P \times \frac{F}{a} \times (\frac{3yy}{r} - r)$, et y in utroque casu est eadem quantitas, dicatur itaque C hæc quantitas $\frac{F}{a} \times (\frac{3yy}{r} - r)$; siquidem est constans; vis Solis subtractiua aut additiua in apogæo ac perigæo erit A C vel P C; hoc est, erit ut quantitas constans C, ducta in distantiam A vel P; si itaque fingatur in punctis intermediis, eam vim esse etiam eandem constantem C, per distantiam ductam, aut saltem variationem quantitatis C compensari, tunc per Cor. 2. Prop. XLV., et exempla tertia ejusdem, erit motus Lunæ ab apside ad apsidem $360 \times \sqrt{\frac{V-C}{V-4C}}$, si V sit ut vis gravitatis Terræ in data distantia, est verò $360 \sqrt{\frac{V-C}{V-4C}} = 360 \times (1 + \frac{5C}{2V})$, ideòque motus apsidis erit $360 \times$

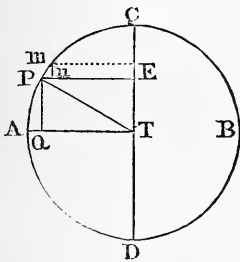

$\frac{3C}{2V}$ tota revolutione synodico-anomalisticâ quam pro synodicâ sumimus.

Loco C litteram Y quæ in toto calculo designabat quantitatem $\frac{F}{a} \times (\frac{3yy}{r} - r)$ resumamus, et fingatur talem esse apogæi motum ut ubique sit proportionalis motui $360 \times \frac{3Y}{2V}$ durante mense synodico quod quidem ex prædictis consequitur, fingaturque Solem immotum stare et apogæum ejus respectu in antecedentia regredi, totanque revolutionem respectu Solis tempore a absolvere, sit ergo c tota peripheria, apsis percurreret respectu Solis arcum $d u$ tempore $\frac{a du}{c}$; ideò tempore synodico S percurreret $360^{\text{gr.}} \times \frac{3Y}{2V}$ motu suo, tempore $\frac{a du}{c}$ percurreret $\frac{a}{S} \times \frac{3Y du}{2V}$, sed quia est $\frac{Y}{V} = \frac{F}{Va} \times (\frac{3yy}{r} - r)$ et $\frac{F}{V} = \frac{M M a}{A A r}$, elementum motûs apogæi est

$\frac{a}{S} \times \frac{3 M M}{2 A A r^2} \times (3 y y d u - r^2 d u)$, cujus integralis est (si fingatur apogæum a quadraturâ ad syzygiam in antecedentia retrocedere) $\frac{a}{S} \times \frac{3 M M}{2 A A r^2} \times (3 r f. y d z - r^2 u)$ est autem $f. y d z = C P E$, hinc sumendo $\frac{a M}{S A}$ pro unitate, est $\frac{3 M}{2 A r} \times (3 C P E - r u)$ et pro quadrante $\frac{3 M}{2 A r} \times \frac{r c}{8}$ et pro circulo $\frac{3 M}{2 A r} \times \frac{r c}{2}$ prope ut in præcedenti Theoremate.

Hinc si sumatur motus apogæi proportionalis tempore, dum apogæum discedet a Sole arcu u, ejus motus esse debuisset $\frac{3 M}{2 A r} \times \frac{r u}{2}$ cum revera inventus sit $\frac{3 M}{2 A r} \times (3 C P E - r u)$, hinc æquatio est $\frac{3 M}{2 A r} \times (\frac{3 r u}{2} - 3 C P E)$, sed $3 C P E = \frac{3 r u}{2} + \frac{3 y z}{2}$ per constr. hinc æquatio fit $\frac{3 M}{2 A r} \times \pm \frac{3 y z}{2}$, sed $\frac{2 y z}{r}$ est sinus arcûs dupli distantie a Sole, hinc itaque hæc æquatio est ut sinus arcûs dupli distantie apogæi a Sole, unde lex æquationis habetur, quod sit maxima in octantibus, nulla in syzygiis et quadraturis, positiva a quadraturis ad syzygias, negativa inde, sed ejus quantitas, non per hunc calculum, sed per observationes est determinanda, siquidem, ut observatum est, hypotheses adhibite, utut a motu apsidum non dissimiles, attamen ipsius quantitatem dimidio fere minorem exhibent. De his in notis subsequentibus plura.

DE EXCENTRICITATE ORBITÆ LUNARIS.

Ipsa curva quam Luna describit, posset determinari per calculum adhibitâ ejus curvæ fluxione secundâ, quæ obtinetur subtrahendo vim solarem a vi Terræ; audivimus autem viros in mathesi primarios hoc Problema, quod certe non est exiguæ difficultatis, suum fecisse; cum autem nobis videatur Newtonum non aliter hanc curvam investigasse quàm per approximationes quasdam, eadem methodo, tenui nostro modulo magis accomodatâ, idem persequi conabimur.

I. Propositione XXVIII. hujus Libri quæsit Newtonus qualis foret orbita lunaris ex suppositione illam citra actionem Solis circulearem esse, et invenit quod si assumatur eam orbitam fieri ellipsim per Solis actionem, ea ellipsis Terram in centro haberet, et ejus axis minor foret ad majorem qui secundum lineam quadraturarum jaceret, ut 69 ad 70.

Hinc deducitur quod si semi-axis major 70 dicatur $r + p$, semi-axis minor 69 sit $r - p$, distantia Lunæ a Terrâ in loco quovis dicatur

$$\frac{3y^2}{r} - r - f^2 \times \left(\frac{1}{r} + \frac{7M^2}{A^2 r^2} \times \frac{3y^2}{r} - r \right),$$

sed ea distantia perpendicularis est in curvâ lunari $r - \frac{f^2}{r} + \frac{M^2}{A^2} + \frac{3z^2}{r} - r - \frac{4M^2 f^2}{A^2 r^2} \times \left(\frac{3z^2}{r} - r \right)$ unde differentia inter distantiam

perpendicularem in ellipsi et eam distantiam in orbitâ lunari, est $\frac{3M^2}{A^2 r} \times (y^2 - z^2) - \frac{M^2 f^2}{A^2 r^3} \times (21y^2 - 12z^2 - 3r^2)$, sive omissa hoc ultimo termino propter f^2 , ea differentia est $\frac{3M^2}{A^2 r} \times (y^2 - z^2)$.

Si apsides sunt in syzygiis, est $y = r$, et $z = 0$, unde hæc quantitas quæ esse possit, unde distantia perpendicularis in ellipsi excedit distantiam in orbitâ lunari quantitate $\frac{3M^2 r}{A^2}$; si apsides sunt in quadraturis, fit $y = 0$, et $z = r$, unde hæc quantitas $\frac{3M^2}{A^2 r} \times (y^2 - z^2)$ evadit $-\frac{3M^2 r}{A^2}$, ideò quod distantia perpendicularis in ellipsi minor est distantia in orbita lunari, unde fit ut orbita lunaris contineat intra se ellipsim; si verò apsides sint in octantibus, evanescit $y^2 - z^2$ hinc ipsa orbita lunaris cum ellipsi coincidit.

Cor. Ex hoc Theoremate liquet quod omissio vis quæ agit perpendiculariter in radium orbitæ lunaris, exhibet orbitæ lunaris mutationem plane oppositam illi quæ ex ejus consideratione deduceretur omissâ excentricitate orbitæ; nam sive apsides sint in syzygiis sive in quadraturis, liquet ex Theoremate præcedenti orbitam Lunæ prolongari secundum lineam syzygiarum, contrahi verò secundum lineam quadraturarum, cujus oppositum statuebatur Prop. XXVIII. hujusce, ex consideratione vis solaris totius, sed semotâ excentricitatis orbitæ lunaris ratione; hinc ergo ut mediocrem quodammod. teneamus viam, jungemus incremento distantie lunaris secundum hypothesim Theor. VII. calculi 2. invento, partem aliquam $\frac{m}{n}$ decrementi secundum methodum Newtonianam inventi; unde sic medium quoddam inter ambas hypotheses obtinebimus. Itaque quævis distantia x evadet $x + \frac{x^4}{r^3} \times \left(\frac{Y}{V} + \frac{n}{m} p y \times \left(1 - \frac{2y^2}{r^2} \right) \right) = x + \frac{M^2}{A^2} \times \frac{3x^4 y^2}{r^5} - \frac{M^2 \times x^4}{A^2 \times r^3} + \frac{n}{m} p \times \left(1 - \frac{2y^2}{r^2} \right)$.

PROBL. I.

Positis iis quæ in Corollario præcedentis Theorematis statuuntur, et supposito orbitam lunarem, quomodocumque mutatam per Solis

actionem, ellipsi proximam esse, invenire leges excentricitatis orbitæ lunaris.

Primò cum distantia apogæa sit $r + f$, hæc distantia loco x substituta in valore per Coroll. Theor. præcedentis reperito evadit $r + f + \frac{M^2}{A^2} \times \frac{5r^4 y^2 + 12r^3 f y^2}{r^5} - \frac{M^2 \times (r^4 + 4r^3)}{A^2 r^3} + \frac{n}{m} p \times \left(1 - \frac{2y^2}{r^2} \right)$; ut habeatur distantia mediocris loco x scribatur r , sinus autem ejus distantie a quadraturâ proximâ est quam proxime cosinus distantie apogæi a quadraturâ proximâ, ideòque loco y scribatur z , fit $r + \frac{M^2}{A^2} \times \frac{5z^2}{r} - \frac{M^2 r}{A^2} + \frac{n}{m} p \times \left(1 - \frac{2z^2}{r^2} \right)$ quæ subtracta ex distantia apogæâ relinquit excentricitatem $f + \frac{M^2}{A^2} \times \frac{5r^4 \times y^2 - z^2 + 12r^3 f y^2}{r^5} + \frac{M^2}{A^2} \times 4f - \frac{2n p}{m} \times \frac{y^2 - z^2}{r^2}$, quæ omissis terminis omittendis fit $f + \frac{3M^2 r - \frac{2n}{m} A^2 p}{A^2} \times \frac{y^2 - z^2}{r^2}$; hinc illius excentricitatis hæc sunt leges.

$$\times \frac{5r^4 y^2 + 12r^3 f y^2}{r^5} - \frac{M^2 \times (r^4 + 4r^3)}{A^2 r^3} + \frac{n}{m} p \times \left(1 - \frac{2y^2}{r^2} \right);$$

ut habeatur distantia mediocris loco x scribatur r , sinus autem ejus distantie a quadraturâ proximâ est quam proxime cosinus distantie apogæi a quadraturâ proximâ, ideòque loco y scribatur z , fit $r + \frac{M^2}{A^2} \times \frac{5z^2}{r} - \frac{M^2 r}{A^2} + \frac{n}{m} p \times \left(1 - \frac{2z^2}{r^2} \right)$ quæ subtracta ex distantia apogæâ relinquit excentricitatem $f + \frac{M^2}{A^2} \times \frac{5r^4 \times y^2 - z^2 + 12r^3 f y^2}{r^5} + \frac{M^2}{A^2} \times 4f - \frac{2n p}{m} \times \frac{y^2 - z^2}{r^2}$, quæ omissis terminis omittendis fit $f + \frac{3M^2 r - \frac{2n}{m} A^2 p}{A^2} \times \frac{y^2 - z^2}{r^2}$; hinc illius excentricitatis hæc sunt leges.

1. Excentricitas est maxima cum apsides sunt in syzygiis, nam illic y fit r , et $z = 0$, hinc excentricitas evadit $f + \frac{3M^2 r - \frac{2n}{m} A^2 p}{A^2}$.

2. Excentricitas est minima cum apsides sunt in quadraturis, illic enim est $y = 0$ et $z = r$, unde excentricitas evadit $f - \frac{3M^2 r - \frac{2n}{m} A^2 p}{A^2}$.

3. Excentricitas est mediocris cum apsides versantur in octantibus, estque f , quia $y^2 = z^2$ sicque evanescit $\frac{3M^2 r - \frac{2n}{m} A^2 p}{A^2} \times \frac{y^2 - z^2}{r^2}$.

4. In aliis quibuscunque locis hæc constructione obtinetur fere excentricitas, sumatur $T C = f$, $C B = \frac{3M^2 r - \frac{2n}{m} A^2 p}{A^2}$, hoc radio

4. In aliis quibuscunque locis hæc constructione obtinetur fere excentricitas, sumatur $T C = f$, $C B = \frac{3M^2 r - \frac{2n}{m} A^2 p}{A^2}$, hoc radio

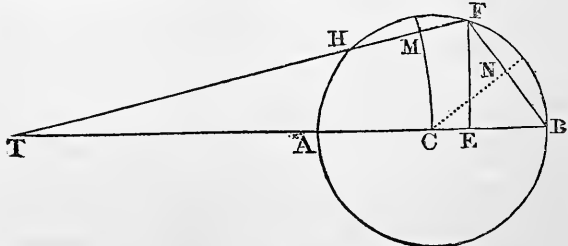

4. In aliis quibuscunque locis hæc constructione obtinetur fere excentricitas, sumatur $T C = f$, $C B = \frac{3M^2 r - \frac{2n}{m} A^2 p}{A^2}$, hoc radio

$$= f, C B = \frac{3M^2 r - \frac{2n}{m} A^2 p}{A^2}, \text{ hoc radio}$$

† Hisce motuum lunarium computationibus ostendere volui; quod motus lunares per theoriam gravitatis a causis suis computari possint. Per eandem theoriam inveni præterea quod æquatio annua medii motûs Lunæ oriatur a variâ dilatatione orbis Lunæ per vim Solis, juxta Corol. 6. Prop. LXVI. Lib. I. ^(h) Hæc vis in perigæo Solis major est, et orbem Lunæ dilatat; in apogæo ejus minor est, et orbem illum contrahi permittit. In orbe dilatato Luna tardiùs revolvitur, in contracto citiùs; et æquatio annua, per quam hæc inæqualitas compensatur, ⁽ⁱ⁾ in apogæo et perigæo Solis nulla est, ^(k) in mediocri Solis a Terrâ distantia ad 11'. 50''.

PROBL. II.

Variationis excentricitatis quantitatem maximam determinare.

Hoc Problema nonnisi per determinationem veræ curvæ, quam sequitur Luna, potest determinari, quâ non inventâ ad observationes recurrendum, ut fecisse videtur Newtonus, mediocrem excentricitatem esse partium 5505 quarum radius sit 100000 assumit, et maximum incrementum vel decrementum assumit 1172½, tam ex observationibus quàm quod ille numerus ad concinnandam constructionem pro æquatione apogæi commodus esset, ut suo loco dicemus.

Illust. Cassinus mediocrem illam excentricitatem facit 5430 incrementum verò et decrementum 1086, nec malè hæc consentiunt cum quantitibus Prob. I. inventis, si loco quantitatis indeterminate $\frac{n}{m}$ scribatur $\frac{1}{2}$; nam, id incrementum aut decrementum inventum fuerat

$$\frac{5 M^2 r - \frac{2n}{m} A^2 p}{A^2}, \text{ sive accuratiùs sumptis}$$

quantitatibus quæ ad simplicitatem calculi ommissæ fuerant cùm excentricitas inventa fuisset $f + \frac{M^2}{A^2} \times \frac{3r^4 \times y^2 - z^2 + 12r^3 f y^2}{r^5} + \frac{M^2}{A^2}$

$\times 4f - \frac{2np}{m} \times \frac{y^2 - z^2}{r^2}$, hæc evadit (cum ap-

sides sunt in syzygiis et $z = 0$, $y = r$) $f + \frac{M^2}{A^2} \times (3r + 12f) + \frac{M^2}{A^2} \times (4f - p)$, et cùm

sunt in quadraturis ubi $z = r$ et $y = 0$, $f - \frac{M^2}{A^2} \times 3r + \frac{M^2}{A^2} \times (4f + p)$, unde mediocris

excentricitas est $f + \frac{M^2}{A^2} \times 10f$, et incremen-

tum vel decrementum, $\frac{M^2}{A^2} \times \overline{3r + 6f} - p$.

Cùm itaque sit $\frac{M^2}{A^2} = .0055$ ex priùs inven-

tis, mediocris excentricitas $(1 + \frac{10 M^2}{A^2}) \times$

(quam Cassinus invenit 5430 et Newtonus 5505) est 1.055 f, hinc est $f = 5147$ secundùm Cas-

sinum et 5218 secundùm Newtonum, quod utrumque ductum in .0055, prius efficit 1819.85 alterum 1822.2 cùmque p sit 719, id ex priore detractum relinquit 1100.85, ex posteriore 1103.2; qui numeri incidunt inter 1172 et 1086 quos pro excentricitatis variatione assignant Newtonus aut Halleus et Cassinus.

(†) * *Hisce motuum, &c.* Hæc est enim veritatis ejus theoriæ fortissima probatio, si ea quæ mathematicè deducuntur ex eâ theoriâ apprime consentiant cum phænomenis in casu maximè composito.

(^h) * *Hæc vis in perigæo Solis major est et orbem Lunæ dilatat*; vis Solis aliquando adjungitur vi Terræ ut Lunam versus Terram attrahat, aliquando idque sæpiùs et ubi fortiùs agit, vi Terræ est opposita, et Lunam a Terrâ distrahit, itaque toto effectu vis Solis simul considerato, Luna per eam vim a Terrâ distrahitur, et eò magis quò ea vis Solis major est, ideòque Luna magis a Terrâ distrahitur dum Terra versatur in suo perihelio quàm ubi versatur in aphelio: hinc primo casu orbita Lunæ magis est dilatata quàm hoc altero.

(ⁱ) * *In apogæo et perigæo Solis nulla est*: id omninò liquet ex Cor. 2. Probl. V. prioris calculi, nam ex iis quæ in eo Corollario statuuntur liquet quod ut habeatur æquatio quovis in loco, hæc proportio est instituenda, ut areæ ellipseos quam Terra describit dimidium ad aream descriptam a Terrâ ab aphelio (vel perihelio) usque ad eum locum propositum, ita semestris tardatio ad tardationem mediocri motui adscriptam, sed in hoc casu ea area a Terrâ descripta est ipsa semi-ellipseis, ergo etiam tardatio medio motui adscripta est ipsa semestris tardatio; tum verò sumitur ex Probl. IV. tardatio loco dato conveniens quæ ex tardatione mediocri tollitur, et differentia est æquatio quesita; sed rursus ea tardatio aphelio aut perihelio conveniens est ipsa semestris tardatio, ergo, ex tardatione mediocri motui eo in loco adscriptâ, detractâ nullum est residuum, cùm planè sint æquales, ergo æquatio in apogæo ac perigæo nulla est.

(^k) * *In mediocri Solis distantia, &c.* Videntur hæc verba statuere quid constet ex observationibus, nempe hanc æquationem esse 11'. 50'' ubi maxima est, et esse æquationi centri proportionalem, observavimus autem Ill. Cassinum

circiter ascendit, in aliis locis æquationi centri Solis proportionalis est; et additur medio motui Lunæ ubi Terra pergit ab aphelio suo ad perihelium, et in oppositâ orbis parte subducitur. Assumendo radium orbis magni 1000 et eccentricitatem Terræ $16\frac{7}{8}$, ^(l) hæc æquatio, ubi maxima est, per theoriam gravitatis prodiit $11'. 49''$. Sed eccentricitas Terræ paulo major esse videtur, et auctâ eccentricitate hæc æquatio augeri debet in eâdem ratione. Sit eccentricitas $16\frac{1}{2}$, et æquatio maxima erit $11'. 51''$.

^(m) Inveni etiam quod in perihelio Terræ, propter majorem vim Solis, apogæum et nodi Lunæ velocius moventur quàm in aphelio ejus, idque in triplicatâ ratione distantiæ Terræ a Sole inversè. ⁽ⁿ⁾ Et inde oriuntur æquationes annuæ horum motuum æquationi centri Solis proportionales.

hanc æquationem ubi maxima est $9'. 44''$. efflere.

^(l) Hæc æquatio ubi maxima est prodiit $11'. 49''$. Sumptâ orbitâ lunari ut circulari, per theoriam gravitatis prodiit $11'. 47''$. imo minor, sive Newtonus aliâ viâ eum calculum instituerit quàm nos, sive alia elementa assumpserit, sive ex eccentricitate orbitæ lunaris consideratione hanc quantitatem auxerit, cætera verò ad amussim quadrant.

Eam æquationem excentricitati Terræ esse proportionatam ex Cor. 1. Prob. V. pag. 72, prodiit enim ejus valor per quantitates fixas ductas in excentricitatem quæ in calculo dicebatur e; et quamvis quantitas b quæ est $\sqrt{a^2 - e^2}$ in eo valore occurrat, idcirco non est censendum æquationis valorem multum pendere ex illa dignitate e^2 siquidem in illo termino ea dignitas fere evanescit respectu a².

Liquet etiam ex Cor. 2. ejusd. Probl. cæteras æquationes esse proportionatas æquationi centri Solis: addendas esse motui Lunæ dum pergit ab aphelio ad perihelium, illic enim tardatio vera minor est quàm tardatio mediocris, ergo provecior est Luna quàm secundum tardationem mediocrem; addi ergo debet ejus viæ iste tardationis defectus; ex perihelio pergendo res oppositâ ratione procedet.

^(m) * Inveni etiam, &c. Id utique statuit Cor. 14. Prop. LXVI. Lib. I., illic ostendit vires Solis esse ut cubos distantiarum reciproçè, unde cum sint causæ errorum apogæi et nodorum, illi errores sive motus qui suis causis sunt proportionales, debent esse ut cubi distantiarum reciproçè; hinc dicatur a mediocris distantia Terræ a Sole, distantia quævis alia dicatur $a \pm x$, motus medius diurnus apogæi in distantia a sit g, motus medius nodi in eâ distantia a sit n, in distantia x, motus apogæi erit $\frac{a^3}{a \pm x^3} g$ et motus nodi erit $\frac{a^3}{a \pm x^3} n$ aut formando seriem ex his quotientibus et omissis terminis in quibus alior dignitas quantitatis x occur-

rit, erit motus apogæi in quavis distantia, $g \mp \frac{3x}{a} g$, et motus nodi $n \mp \frac{3x}{a} n$.

⁽ⁿ⁾ * Et inde oriuntur æquationes annuæ æquationi centri Solis proportionales. Cum motus apogæi Lunæ et nodi uniformis non sit cum Terra ad varias a Sole distantias transferatur, sed addatur aut detrahatur ex eorum motu medio quantitas variabilis $\frac{3x}{a} g$, et $\frac{3x}{a} n$, si queratur

progressus apogæi Lunæ aut nodi cum Terra ab aphelio Solis certâ quantitate dierum discesserit, is progressus ex motu medio apogæi Lunæ aut nodi rectè non computabitur, quippe singulis diebus præter motum medium quantitate $\frac{5x}{a} g$.

$\frac{5x}{a} n$ processerunt aut recesserunt, summa ergo omnium harum quantitatum erit sumenda, quæ erunt correctiones seu æquationes quibus ex loco medio apogæi et nodi ad verum ejus locum deveniemus, illæ verò æquationes æquationibus centri Solis erunt proportionales, nam cum motus Solis sit in duplicatâ ratione distantie inversè (ut exponetur in notâ ^(o) proximè sequenti) sit m motus medius diurnus Solis in mediocri distantia a, in distantia quavis a $\pm x$ is motus erit $\frac{a}{a \pm x^2} m$, seu in seriem resolvendo hanc ex-

pressionem erit $m \mp \frac{2x}{a} m$, hinc differentia inter motum medium et verum erit $\pm \frac{2x}{a} m$, et ex summâ earum differentiarum conflabuntur æquationes centri Solis; cum ergo æquationes apogæi et Lunæ ex summâ quantitatum $\pm \frac{5x}{a} g$, $\frac{3x}{a} n$

constent, erunt istæ æquationes ubivis in punctis correspondentibus seu in æqualibus ab aphelio Terræ distantis in ratione constanti 3 g, et 3 n ad 2 m: ideoque erunt ubique proportionales æquationibus centri Solis.

(^o) Motus autem Solis est in duplicatâ ratione distantiae Terræ a Sole inversè (^p) et maxima centri æquatio, quam hæc inæqualitas generat, est 1^{er}. 56'. 20''. prædictæ Solis eccentricitati 16 $\frac{1}{2}$ congruens. (^q) Quod si motus Solis esset in triplicatâ ratione distantiae inversè, hæc inæqualitas generaret æquationem maximam 2^{er}. 54'. 30''. (^r) Et propterea æquationes maximæ, quas inæqualitates motuum apogæi et nodorum Lunæ generant, sunt ad 2^{er}. 54'. 30''. ut motus medius diurnus apogæi, et motus medius diurnus nodorum Lunæ sunt ad motum medium diurnum Solis. Unde prodit æquatio maxima medii motus apogæi 19'. 43''. et æquatio maxima medii motûs nodorum 9'. 24''. (^s) Additur verò æquatio prior

(^o) * *Motus Solis est in duplicatâ ratione distantie inversè scilicet motus Solis angularis e Terrâ spectatus; nam cùm Sol describat semper areas temporî proportionales, arcus quos reverâ describit sunt semper inversè ut distantie, sed præterea magnitudines apparentes eorum arcuum e Terrâ spectatorum sunt etiã inversè ut eorum a Terrâ distantia, ergo arcus quos Sol singulis temporibus æqualibus describere videtur e Terrâ, sunt in duplicatâ ratione distantiarum inversè.*

(^p) *Et maxima centri æquatio est 1^{er}. 56'. 20''. Illam 1^{er}. 55'. 50''. facit Ill. Cassinus.*

(^q) * *Quod si motus Solis esset in triplicatâ ratione distantie inversè; dicatur M motus Solis in distantia mediocri, quæ dicatur a, et distantia quævis alia sit a ± x; si motus Solis esset in triplicatâ ratione distantiarum inversè, in distantia a ± x foret $\frac{a^3}{a \pm x^3} M$ sive $\frac{a^3 M}{a^3 \pm 3a^2x \pm 3ax^2 \pm x^3}$ aut formando seriem, is motus in distantia a ± x erit $M \pm \frac{3x}{a} M$ omissis reliquis terminis ob exi-*

guitatem fractionis $\frac{x}{a}$; ideòque differentia motus in distantia verâ et motus in distantia mediocri foret $\mp \frac{3x}{a} m$: in verâ autem hypothese quòd Solis motus crescat in ratione subduplicatâ inversâ distantiarum, eodem ratiocinio invenitur quod in quovis loco motus Solis erit $\frac{a^2 M}{a^2 \mp 2ax \mp x^2}$

et divisione factâ erit is motus $M \mp \frac{2x}{a} M$, et differentia motûs veri et motûs medii erit $\mp \frac{2x}{a} M$, eritque ergo hæc differentia ad differentiam in priore hypothese inventam ut 2 ad 5 in omnibus locis correspondentibus; sed æquationes conflantur ex summâ differentiarum motûs veri et medii sumptarum in omnibus locis ab aphelio usque ad locum eum ubi æquatio applicatur; cùm ergo in utrâque hypothese singulæ differentie motûs veri et medii sint in omnibus punctis correspondentibus in ratione constanti 2 ad 5 erunt etiã summæ earum differentiarum in locis correspondentibus, ipsæ nempe æquationes

in eadem ratione, ergo maxima centri æquatio in hypothese verâ motum Solis decrecere in duplicatâ ratione distantiarum est ad æquationem maximam in hypothese fictitiâ motum Solis decrecere in triplicatâ ratione distantiarum ut 2 ad 3 cùm ergo æquatio maxima sit per observationes 1^{er}. 56'. 20''. hæc altera erit $\frac{2}{3} \times 1^{er}. 56'. 20''$. sive 2^{er}. 54'. 30''. Q. e. d.

(^r) * *Et propterea æquationes maximæ, quas inæqualitates motuum apogæi et nodorum Lunæ generant, sunt ad 2^{er}. 54'. 30''. ut motus medius apogæi et nodi ad motum medium Solis.* Nam statutum est motus horum esse in triplicatâ ratione distantiarum inversè, sit g motus medius apogæi in mediocri nempe distantia, n motus medius nodorum, et m motus medius Solis, decrescantque in triplicatâ ratione inversâ distantiarum, deprehenditur eodem modo ac in notâ præcedente quod in quolibet loco differentie inter motum verum et motum mediocrem erunt $\frac{3x}{a} g$, $\mp \frac{3x}{a} n$, $\mp \frac{3x}{a} m$, æquationes maximæ sunt summa earum quantitatum sumptarum ab apogæo Solis usque ad mediocrem ejus a Terrâ distantiam, itaque illæ æquationes constituuntur per series omnium $\frac{3x}{a} g$, omnium $\frac{3x}{a} n$,

et omnium $\frac{3x}{a} m$, qualescumque ergo sint illæ quantitates variabiles x, cùm eadem sint in tribus hisce seriebus summæ earum serierum sive æquationes maximæ, erunt inter se ut illa quantitates g, n et m, per quas omnes partes singularum illarum serierum ducuntur, illæ verò quantitates sunt motus medii apogæi, nodi et Solis, ergo datâ unâ ex his æquationibus, v. gr. datâ æquatione maximâ Solis et motu medio apogæi, nodi et Solis, habentur cæteræ æquationes maximæ statuendo illas esse ad eam æquationem datam, ut ii motus medii dati.

Liquet verò ex ipsâ hac demonstratione, verum quidem Solis motum medium assumi debere, non autem veram ipsius æquationem, sed eam quæ prodit fingendo Solis motum in triplicatâ ratione distantiarum decrecere.

(^s) * *Additur verò æquatio apogæi Lunæ et subducitur æquatio nodi ubi Terra pergit a peri-*

et subducitur posterior, ubi Terra pergit a perihelio suo ad aphelium: et contrarium fit in oppositâ orbis parte.

(^t) Per theoriam gravitatis constitit etiam quod actio Solis in Lunam paulo major sit, ubi transversa diameter orbis lunaris transit per Solem, quàm ubi eadem ad rectos est angulos cum lineâ Terram et Solem jungente: et propterea orbis lunaris paulo major est in priore casu quàm in posteriore. (^u) Et hinc oritur alia æquatio motûs mediî lunaris, pendens a situ apogæi Lunæ ad Solem, quæ quidem maxima est cùm apogæum Lunæ versatur in octante cum Sole; et nulla cùm illud ad quadraturas vel syzygias pervenit: et motui medio additur in transitu apogæi Lunæ a Solis quadraturâ ad syzygiam, et subducitur in transitu apogæi a syzygiâ ad quadraturam. Hæc æquatio, quam semestrem vocabo, in octantibus apogæi, quando maxima est, ascendit ad 3'. 45". circiter, (^x) quantum ex phænomenis colligere potui. Hæc est ejus quantitas in mediocri Solis

helio suo ad aphelium; motus apogæi Lunæ es. progressivus, motus verò nodi est retrogradus; Terrâ autem a perihelio procedente uterque motus major fit motu medio, inde ergo plus procedit apogæum Lunæ, quàm per motum medium, plus recedit nodus, prior ergo æquatio addenda, posterior detrahenda.

(^t) * *Per theoriam gravitatis constitit etiam quod actio Solis in Lunam paulo major sit, ubi transversa diameter orbis lunaris transit per Solem, &c. Facile deducitur ex Cor. Theor. IV. calculi primi (pag. 66.) quod (existente x distantia Lunæ a Terrâ, r ejus distantia mediocri, et y sinu ejus distantia a quadraturâ, existente etiam F vis Solis in Terram in mediocri ejus distantia æ) actio Solis Lunam trahentis secundum directionem radii orbitæ lunaris est*

$$\frac{F}{a} \times \left(\frac{5y}{r} - r \right).$$

Unde ea vis, Lunâ in quadraturis existente, fit $\frac{x}{r} \times \frac{F}{a} \times -r$, est ergo negativa et Lunam ad Terram attrahit; cùm verò Luna est in syzygiis, ea actio Solis fit $\frac{x}{r} \times \frac{F}{a} \times 2r$, est itaque positiva et Lunam a Terrâ distrahit; in locis autem similibus hæc Solis actiones sunt ut distantia x Lunæ a Terrâ. Hinc si apsides sint in syzygiis, sit verò Luna in quadraturis, ubi per actionem Solis ad Terram trahitur, ambæ distantia x Lunæ in utrâque quadraturâ positæ sunt simul æquales lateri recto orbitæ lunaris; cùm verò Luna est in syzygiis ubi per actionem Solis a Terrâ distrahitur, ambæ distantia x Lunæ in conjunctione et oppositione positæ sunt simul æquales axi majori, qui semper superat latus rectum.

Si verò apsides sunt in quadraturis, et Luna etiam in quadraturis, ambæ distantia x Lunæ in

utrâque quadraturâ positæ, simul sumptæ, sunt æquales axi majori, et cùm Luna est in syzygiis, ambæ distantia x Lunæ in conjunctione et oppositione positæ, sunt simul æquales lateri recto orbitæ lunaris.

Ergo cùm apsides sunt in syzygiis, actio Solis quæ Lunam ad Terram attrahit, est minor, et e contra actio quæ Lunam a Terrâ distrahit est major quàm cùm apsides sunt in quadraturis, ideòque orbis lunaris paulo major fieri debet in priore casu quàm in posteriore.

De punctis autem inter quadraturas et syzygias intermediis ab eo quod in his punctis extremis evenit, judicari potest, sed potissimum ex calculo quo æquatio ex hac causâ nata determinatur.

(^u) * *Et hinc oritur alia æquatio motus mediî lunaris, &c. Hujus æquationis calculum ejusque leges explicatas habes Probl. VI. calculi secundi (pag. 82.) ejusque Corollaris.*

(^x) * *Quantùm ex phænomenis colligere potui, &c. Ex Coroll. 5. Probl. VI. (pag. 85.) æquatio hæc 3'. 56". est reperta, quedam autem causæ sunt cur hæc quantitas pro verâ quantitate adhiberi nequeat, sed hæc æquatio ex phænomenis sit colligenda; primò, quantitas f sive excentricitas orbitæ lunaris satis certo non est cognita, ut constat ex iis quæ de excentricitate dicta sunt, hic autem mediocrem excentricitatem assumpsimus 5505 partium quarum radius orbitæ sit 100000 cum Newtono quam Cassinus facit tantùm 5430 partium, et forte minor assumi deberet si attendatur ad excentricitatem orbitæ lunaris, qualis ea foret citra Solis actionem, ex quibus considerationibus, liquet æquationem inventam minorem factum iri quàm 3'. 56"., sicque magis accessuram ad æquationem 3'. 45". quæ ex phænomenis colligitur: secundò cùm varias hypotheses assumpserimus, verò quidem proximas, non tamen veras absolutè, ut liquet ex Cor. I. Probl. I. (pag. 80.) ex iis erroribus ipsæ quan-*

distantiâ a Terrâ. (7) Augetur verò ac diminuitur in triplicatâ ratione distantie Solis inversè; ideòque in maximâ Solis distantia est 3'. 34". et in minima 3'. 56". quamproximè: ubi verò apogæum Lunæ situm est extra octantes, evadit minor; (2) estque ad æquationem maximam, ut sinus duplæ distantie apogæi Lunæ a proximâ syzygiâ vel quadraturâ ad radium.

(a) Per eandem gravitatis theoriam actio Solis in Lunam paulo major est ubi linea recta per nodos Lunæ ducta transit per Solem, quàm ubi linea illa ad rectos est angulos cum rectâ Solem ac Terram jungente.

titates absolutæ mutantur, sed manent earum proportionem ex quibus leges æquationum pendunt, ita ut datâ aliquâ ex æquationibus per phænomena, reliquæ satis tuto exinde deduci queant.

(7) * *Augetur verò ac diminuitur in triplicatâ ratione distantie Solis inversè.* Probl. VI. (pag. 82.) hæc æquatio inventa est $\frac{15 A \times F q^9 f^2}{109.73 \times S.V.ar^8}$ $\times - 163.595. P Q T$, in quâ expressione a representat mediocrem Solis a Terrâ distantiam,

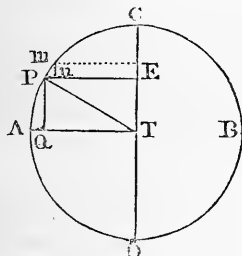

in aliâ itaque a Sole distantia loco a ponatur X, et loco F ponatur $\frac{a^2 F}{X^2}$ quia vis Solis F est inversè ut quadrata distantiarum, hac ergo substitutione factâ æquatio fit $\frac{15 A a^2 F q^9 f^2}{109.73. S. V X^2. X r^8}$

$\times - 163.595 P Q T$ tum loco $\frac{F}{V}$ substituat $\frac{a M^2}{r A^2}$ (ut liquet ex Cor. Probl. I. calculi primi,

pag. 70.) æquatio evadit $\frac{15 M^2 a^3 q^9 f^2}{109.73 S. A. X^3 r^9}$ $\times - 163.595 P Q T$, et quia in octantibus est $P Q T = \frac{1}{4} r^2$ æquatio est $\frac{15 \times 163.595 \times M^2 a^3 q^9 f^2}{4 \times 109.73 + S. A X^3 r^7}$, in quâ cum nulla sit variabilis quantitas præter X^3 in denominatore occurrente, liquet æquationem cum apogæum est in octantibus, hoc est æquationem maximam esse ut X^3 inversè, hoc est *augeri ac diminui in triplicatâ ratione distantie Solis X inversè; ideòque, &c.*

Scilicet positâ excentricitate orbitæ Telluris $.016\frac{1}{2}$, distantia maxima est $1 + .016\frac{1}{2}$, dis-

tantia medioeris 1, et distantia minima $1 - .016\frac{1}{2}$, itaque sumendo rationem triplicatam medioeris et maximæ distantie fiat ut $1 + 3 \times .016\frac{1}{2} + 3 \times .000285\frac{1}{2}$, &c. (1.0516) ad 1, ita 3'. 45". ad quartum qui erit 3'. 34". et sumendo rationem triplicatam inversam medioeris et minimæ distantie fiat ut $1 - 3 \times .016\frac{1}{2} + 3 \times .000285\frac{1}{2}$, &c. (.950197) ad 1 ita 3'. 45". ad quartum qui erit 3'. 56".

(2) * *Estque ad æquationem maximam.* Si quidem in quâcumque distantia Terræ a Sole, hæc æquatio est $\frac{15 M^2 a^3 r^9 f^2}{109.73 S. A. X^3 x^9}$ $\times - 163.595 P Q T$, liquet quod supponendo distantiam X non variari, hæc æquatio erit ubique ut P Q T; in octantibus autem P Q T est $\frac{1}{4} r^2$, hinc in quovis loco hæc æquatio est ad eam quæ in octantibus obtineretur, manente eadem distantia Solis a Terrâ ut P Q T ad $\frac{1}{4} r^2$, sive quia P Q T est $\frac{1}{2} z y$ ut $\frac{1}{2} z y$ ad $\frac{1}{4} r^2$, et utrumque ducendo per $\frac{4}{r}$ ut $\frac{2 z y}{r}$ ad r, sed $\frac{2 z y}{r}$ est si-

nus duplæ distantie puncti P, hoc est apogæi a syzygiâ, aut a quadraturâ (perinde enim est ut ex trigonometriæ principiis liquet) hinc æquatio in quovis situ apogæi extra octantes est ad æquationem maximam quæ obtineretur in octantibus manente eadem distantia Telluris a Sole, ut sinus duplæ distantie apogæi Lunæ a proximâ syzygiâ, ad radium.

(a) * *Per eandem, &c.* Cùm linea recta per nodos ducta transit per Solem, tunc Sol versatur in plano ipsius orbitæ lunaris producto, ejus itaque actio non consumitur in dimovendâ Lunâ ab eo plano, sed tota impenditur ad eam vel a Terrâ distrahendam, vel ad Terram attrahendam, vel ad eam accelerandam aut retardandam in proprio suo plano; cùm autem linea nodorum est ad angulos rectos cum rectâ Solem ac Terram jungente, tunc Sol maxime discedit a plano orbitæ lunaris, hinc pars ejus actionis consumitur in advomendo plano orbitæ lunaris ad eclipticam, et per residuum duntaxat ejus actionis Lunæ errores in longum producit; hinc priori casu actio Solis in Lunam paulò major est quàm in posteriore, partem autem actionis Solis residuum sublatâ eâ ejus parte quæ in plano orbitæ lunaris dimovendo consumitur, ad calculum vocamus Probl. I. calculi tertii (pag. 84).

(b) Et inde oritur alia mediæ motûs lunaris æquatio, quam semestrem secundam vocabo, quæque maxima est ubi nodi in Solis octantibus versantur, et evanescit ubi sunt in syzygiis vel quadraturis, et in aliis nodorum positionibus proportionalis est sinui duplæ distantiæ nodi alterutrius a proximâ syzygiâ aut quadraturâ: (c) additur verò medio motui Lunæ, si Sol distat a nodo sibi proximo in antecedentia, subducitur si in consequentia; et in octantibus, ubi maxima est, ascendit ad 47". in mediocri Solis distantia a Terrâ, (d) uti ex theoriâ gravitatis colligo.

(b) * *Et inde oritur alia mediæ motûs lunaris æquatio.* Hujus æquationis quantitatem et leges Probl. III. calculi tertii (pag. 85.) exposuimus, illamque $\frac{3 A. F. l^2}{8 S. V. a r^2} \times \frac{2 n m}{r}$ invenimus, summando l pro sinu inclinationis orbitæ, et n et m pro sinu et cosinu distantie nodorum a syzygiâ. Hinc cum $\frac{2 n m}{r}$ sit sinus duplæ distantie nodi a syzygiâ, cæteri verò termini sint constantes, hæc æquatio est maxima ubi nodi in Solis octantibus versantur, et evanescit ubi sunt in syzygiis vel quadraturis et in aliis nodorum positionibus proportionalis est sinui duplæ distantie nodi a syzygiâ, &c.

(c) * *Additur verò medio motui Lunæ, si Sol distat a nodo sibi proximo in antecedentia, subducitur si in consequentia.* Ex actione Solis in Lunam, Luna retardatur, ex diminutione verò ejus actionis propter obliquitatem plani orbitæ, lunaris, diminuitur hæc Lunæ retardatio, hoc est acceleratio quedam oritur respectu motûs, qui, omissâ hac consideratione, fuerat determinatus; mediocri acceleratio hinc nata, et quæ includitur in medio motu Solis est

ubique $\frac{5 A. F. l^2}{2 S. V a r^2} \times \frac{r u}{2}$, vera au-

tem acceleratio est $\frac{5 A. F. l^2}{2 S. V a r^2} \times$

ANQ. Unde æquatio est $\frac{5 A. F. l^2}{2 S V a r^2}$

$\times (\frac{r u}{2} - A N Q)$ per Probl. III.

calculi tertii (pag. 85, et seq.) jam

itaque si $\frac{r u}{2}$ sit major quàm ANQ

quod evenit in toto quadrante ANC,

acceleratio mediocri est major verâ,

et Luna magis processisse censetur

quàm reverè processit, hinc ista dif-

ferentia $\frac{3 A. F. l^2}{2 S. V. a r^2} \times (\frac{r u}{2} - A N Q)$ debet

detrahi ex ejus loco invento ut verus locus habeatur, in hoc autem casu Sol qui puncto A respondere censetur, est in consequentia respectu nodi N.

Dum verò N versatur inter C et B, et n inter A et D, tunc $\frac{r u}{2}$ est minor quàm ANQ, sic

itaque acceleratio mediocri est minor quàm

acceleratio vera, ideòque differentia $\frac{3 A. F. l^2}{2 S. V. a r^2}$

$\times (\frac{r u}{2} - A N Q)$ addi debet loco medio Lunæ,

tunc autem Sol in A est in antecedentia respectu nodi proximi n.

3. Dum N versatur inter B et D et n in A et C $\frac{r u}{2}$ excedit ANQ; sive motus mediocri

excedit verum; subduci itaque debet differentia, est verò in eo casu Sol in A in consequentia respectu nodi n.

Denique dum N est inter D et A, $\frac{r u}{2}$ minor

est quàm ANQ, addi itaque debet æquatio loco medio Lunæ, et Sol est in antecedentia respectu nodi N.

Ergo æquatio subducitur ex medio motu Lunæ cum Sol est in consequentia respectu nodi proximi, additur verò ei motui cum Sol est in antecedentia.

(d) * *Uti ex theoriâ colligo.* Calculus noster

Coroll. Probl. III. contentus, æquationem maxi-

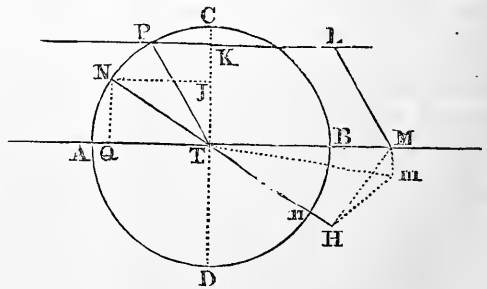

mam 47".6 exhibet, qui numerus est adeo proximus numero 47". quem ex theoriâ gravitatis collegit Newtonus, ut credere facile sit ipsum hunc numerum ex theoriâ gravitatis collegisse eâ proximè ratione quæ in calculo (pag. 83.) adhibetur, differentiola enim ista oriri potest ex eo quod, vel angulum inclinationis orbitæ, vel quantitatem M mensis periodici citra actionem Solis considerati, paulo majorem fecerit quàm nos.

(^e) In aliis Solis distantiis hæc æquatio maxima in octantibus nodorum est reciprocè ut cubus distantiae Solis a Terrâ, ideòque in perigæo Solis ad 49". in apogæo ejus ad 45". circiter ascendit.

(^f) Per eandem gravitatis theoriam apogæum Lunæ progreditur quam maximè ubi vel cum Sole conjungitur vel eidem opponitur, et regreditur ubi cum Sole quadraturam facit. (^g) Et eccentricitas fit maxima in priore casu et minima in posteriore, per Corol. 7, 8, et 9. Prop. LXVI. Lib. I. Et hæ inæqualitates per eadem Corollaria permagnæ sunt, et æquationem principalem apogæi generant, quam semestrem vocabo. (^h) Et æquatio maxima semestris est 12^{gr}. 18'. circiter, quantum ex observationibus colligere potui. Horroxius noster Lunam in ellipsi circum Terram, in ejus umbilico inferiore constitutam, revolvi primus statuit. Halleius centrum ellipseos in epicyclo locavit, cujus centrum uniformiter revolvitur circum Terram. (ⁱ) Et ex motu in epicyclo oriuntur inæqualitates jam dictæ in progressu et regressu apogæi et quantitate eccentricitatis. Dividi intelligatur distantia mediocri Lunæ a Terrâ in

(^e) * In aliis Solis distantiis. Eadem plane est demonstratio ac in notâ (^y) præcedente; cum æquatio fit $\frac{5 A F l^2}{8 S V a r} \times \frac{2 n m}{r}$ in diversâ Solis a Terrâ distantia X, loco a scribatur X, loco F, a² F $\frac{F a M^2}{V^2 r A^2}$, æquatio evadit $\frac{5 M^2 a^3 l^2}{8 A. S X^3 r^2}$ $\times \frac{2 n m}{r}$ et in octantibus quia $\frac{2 n m}{r} = r$, æqua-

tio est $\frac{5 M^2 a^3 l^2}{8 A. S X^3 r}$, ideòque æquationes in octantibus in diversâ Solis a Terrâ distantia, sunt inter se inversè ut X³, si fiat itaque ut cubus maximæ distantiae Terræ a Sole qui est 1.0516, ad cubum 1 mediocri distantiae, ita 47". æquatio pro mediocri distantia inventa erit ad 45". circiter, eaque erit æquatio in maximâ distantia Solis a Terrâ, et ut .950107 cubus minimæ distantiae ad 1, ita 47". ad 49". circiter, quæ erit æquatio maxima cum Sol erit in perigæo. Eadem etiam ratione ac in notâ (^z) ostendetur quomodo in quavis Solis a Terrâ distantia, et in quavis positione nodi respectu Solis æquatio obtineri debeat.

(^f) * Per eandem gravitatis theoriam apogæum Lunæ progreditur quam maximè, &c. Per methodum ex ipsis Newtoni Principiis derivatam invenimus (pag. 86. et seq.) motum apsidis esse ut 3 y y — r r, sumendo y pro sinu distantiae apsidis a quadraturâ; is ergo motus, juxta hunc calculum, evanescit cum y $\sqrt{3} = r$, cum nempe y est sinus arcus 35^{gr}. 15', positivus verò est in syzygiis; illic enim fit 3 y y — r r = 2 r r negativus in quadraturis; illic enim est 3 y y — r r = — r r.

(^g) * Et eccentricitas fit maxima in priori casu, cum nempe apsidis sunt in syzygiis, et minima

in posteriore, cum nempe apsidis sunt in quadraturis. Id utique statuitur toto calculo de eccentricitate orbitæ lunaris superius pag. 91. et seq. tradito.

(^h) * Et æquatio maxima semestris, &c. Hanc ex observationibus determinandam liquet cum non satis feliciter obtineatur absoluta quantitas motus apogæi per calculos secundum Newtoniana Principia institutos; methodus autem a nobis indicata est admodum incompleta et rudis, et in eâ multa, quæ considerari debuissent, sunt ommissa: hinc cum in cæteris motibus Lunæ et æquationibus ad votum succedat theoria Newtoniana, in hoc casu aliquid adhuc desiderari, fatendum est.

(ⁱ) * Et ex motu in epicyclo. Ingeniosè et feliciter conjunctas esse unicâ constructione geometricâ eccentricitatis variationes, et motus apogæi æquationes, ex iis quæ de eccentricitate dicta sunt pag. 94. intelligi potest; illic enim ostenditur quod si T C sit eccentricitas media f, C B maxima eccentricitatis variatio ab eccentricitate mediocri, B F arcus duplus distantiae apsidis a syzygia, tunc linea T F est eccentricitas, ostenditur verò, Probl. II. pag. 95. variationem maximam eccentricitatis quæ est A B tam ex observationibus quam consentiente calculo sumi posse 1172 partium quarum radius orbitæ lunaris est 100000 et eccentricitas T C 5505, simul autem cum constet ex observationibus æquationem semestrem apogæi 12^{gr}. 18' esse, ejus anguli sinus est partium 1172 radio existente partium 5505, ut fiquit si fiat ut radius 100000 ad sinum anguli 12^{gr}. 18'. qui est 21303 ita 5505 ad quartum qui est 1172 $\frac{3}{4}$; hinc illum numerum pro maximâ variatione eccentricitatis selegit Halleius, quia non procul est ab iis quos et observationes et calculus indicant, simulque est

partes 100000, et referat T Terram et T C eccentricitatem mediocrem Lunæ partium 5505. Producat T C ad B, ut sit C B sinus æquationis maximæ semestris $12^{\text{gr.}} 18'$. ad radium T C, et circulus B D A centro C, intervallo C B descriptus erit epicyclus ille in quo centrum orbis lunaris locatur et secundum ordinem literarum B D A revolvitur. Capiatur angulus B C D æqualis duplo argumento annuo, seu duplæ distantiae veri loci Solis ab apogæo Lunæ semel æquato, et erit C T D æquatio semestris apogæi Lunæ et T D eccentricitas orbis ejus in apogæum secundo æquatam tendens. Habitis autem Lunæ motu medio et apogæo et eccentricitate, ut et orbis axe majore partium 200000; ex his eruetur verus Lunæ locus in orbe et distantia ejus a Terrâ, ^(k) idque per methodos notissimas.

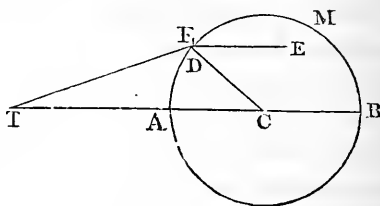

(^l) In perihelio Terræ, propter majorem vim Solis, centrum orbis Lunæ velociùs movetur circum centrum C quàm in aphelio, idque in triplicatâ ratione distantiae Terræ a Sole inversè. (^m) Ob æquationem centri Solis in argumento annuo comprehensam, centrum orbis Lunæ velociùs movetur in epicyclo B D A in duplicatâ ratione distantiae Terræ

sinus anguli maximi quo discedunt apsides a loco medio: ergo quando B F est quadrans, idèoque apsides octante a syzygiâ distant, sinus anguli F T B est ipsa linea C B sive $1172\frac{3}{4}$ dum radius T F est æqualis T C sive 5505, ergo èo in casu angulus F T B est verus discessus lineæ apsidum a suo loco medio, et jacet T F in verâ positione lineæ apsidum, et cum T F sit eccentricitas eo in loco est F in ipsâ positione centri orbitæ lunaris; idem proximè eveniet in quovis alio loco F; nam cum æquationes apogæi (pag. 91.) sint ut sinus arcus dupli distantiae apsidis a Sole, et sit F B arcus duplus distantiae apsidis a Sole et F E ejus sinus, æquatio maxima $12^{\text{gr.}} 18'$. debet esse ad eam quæ huic loco F competit ut B C ad F E, sed in eâ proximè sunt ratione anguli omnes F T B, hinc itaque est quam proximè T F in verâ positione lineæ apsidum et F centrum orbitæ.

(^k) * Per methodos notissimas. De iis agitur Lib. I. Prop. XXXI.

(^l) * In perihelio. Si nulla esset vis Solis, quiescerent apsides orbitæ lunaris, nec mutaretur

ejus eccentricitas, motum itaque centri orbitæ lunaris F in circulo B F H A vi solari esse debitum liquet, omnes verò errores ex vi solari ortos, esse proximè in triplicatâ ratione distantiae Terræ a Sole sæpius observatum est, hinc motus

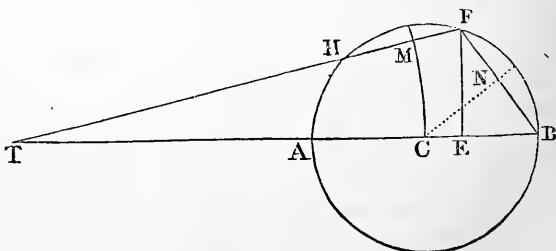

centri F orbitæ lunaris in circulo B F H A eâ proportione variari debet.

(^m) * Ob æquationem centri Solis in argumento annuo comprehensam, &c. Arcus F B vel arcus B D in figurâ textûs est duplus distantiae apsidis a syzygiâ, hoc est, duplus distantiae apsidis a Sole, itaque punctum F invenitur locum Solis a loco apsidis tollendo, residui in consequentia duplum est arcus B F, et id residuum est argu-

velocitas, quâ centrum orbis Lunæ in lineâ quâdam curvâ circum centrum C descriptâ movebitur, erit reciprocè ut cubus distantiae Solis a Terrâ quamproximè, ut oportet.

Computatio motûs hujus difficilis est, sed facilior reddetur per approximationem sequentem. Si distantia mediocris Lunæ a Terrâ sit partium 100000, et eccentricitas T C sit partium 5505 ut supra: recta C B vel C D invenietur partium 1172 $\frac{3}{4}$ et recta D F partium 35 $\frac{1}{2}$. Et hæc recta ad distantiam T C subtendit angulum ad Terram quem translatio centri orbis a loco D ad locum F generat in motu centri hujus: et eadem

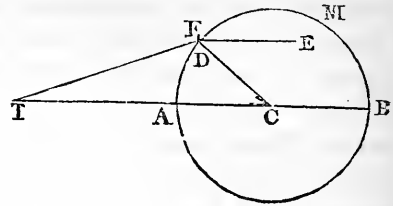

tiarum, inveniretur is motus singulis in locis o $\mp \frac{2x}{a}$ o, et ita assumptus fuerat in primâ constructione (vid. not. (m) præced.), ergo singulo in loco error commissus per hanc fictionem foret $\mp \frac{x}{a}$ o; pariter si Solis motus medius dicatur m ostensum est (not. (n) pag. 96, 97.) differentiam inter motum medium et verum esse $\mp \frac{2x}{a}$ m; ideôque cùm ratio $\mp \frac{x}{a}$ o ad $\mp \frac{2x}{a}$ m, sit in singulis punctis x eadem, æquatio ex errore $\mp \frac{x}{a}$ o orta erit proportionalis æquationi ex $\mp \frac{2x}{a}$ m ortæ, hoc est erit proportionalis æquationi centri Solis; sed æquatio centri Solis est quamproximè proportionalis sinui anomalie Solis not. 372. Lib. I. nam illic demonstratur quod si ex utroque foco S et s orbitæ Solis ducantur lineæ ad punctum P, erit B s P ano-

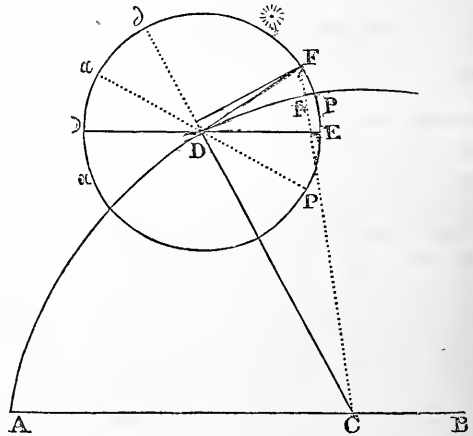

æquationis Solis, sive ad ipsam æquationem, nam in parvis angulis, arcus pro sinus sumi possunt. Hinc sinus anomalie veræ est ad æquationem centri Solis in ratione datâ radii nempe ad duplam excentricitatem; hinc itaque, æquatio orta ex errore $\mp \frac{x}{a}$ o, erit ut sinus anomalie Solis, sed angulus C D F est complementum ejus anomalie ad 360^{gr}. sinus autem arcûs aliquis et sinus ejus complementi ad 360^{gr}. sunt unum et idem, ergo æquatio ex errore $\mp \frac{x}{a}$ o nata est proportionalis sinui angulorum C D F, et si sumatur radius D F æqualis æquationi maximæ hinc natæ, cæteri omnes sinus angulorum C D F erunt ipsæ æquationes in datâ Solis anomalîâ, si itaque sumantur a puncto D arcus D f in circulo B D A æquales illis sinusibus, erit f verus locus centri orbitæ lunaris, et quia ob exiguitatem horum sinuum respectu radii C D,

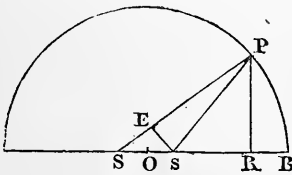

malia media, et B S P anomalia vera, ideôque angulus S P s erit æquatio, ducatur ergo ex s in S P perpendiculum s E et ex P perpendiculum P R, ob similitudinem triangulorum S s E et s P R erit, S P ad P R ut S s ad s E, sive sumendo S P pro radio constanti (quod est proximè verum) erit, ut radius ad sinum anomalie veræ, ita dupla excentricitas ad sinum

recta duplicata in situ parallelo ad distantiam superioris umbilici orbis Lunæ a Terrâ, subtendit eundem angulum, quem utique translatio illa generat in motu umbilici, et ad distantiam Lunæ a Terrâ (P) subtendit angulum quem eadem translatio generat in motu Lunæ, quique propterea æquatio centri secunda dici potest. Et hæc æquatio, in mediocri Lunæ distantia a Terrâ, est ut sinus anguli, quem recta illa D F cum rectâ a puncto F ad Lunam ducta continet quamproximè, et ubi maxima est, evadit 2'. 25". (q) Angulus autem quem recta D F et recta a puncto F ad Lunam ducta comprehendunt, invenitur vel subducendo angulum E D F ab anomalia media Lunæ, vel addendo distantiam Lunæ a Sole ad distantiam apogæi Lunæ ab apogæo Solis. Et ut radius est ad sinum

linea per C et f ducta cadit etiam in F, sumi potest F ut verus locus centri orbitæ lunaris.

Invenitur autem æquatio maxima orta ex errore

$\mp \frac{x}{a}$ o; si attendatur quod Solis motus est ubi-

quæ $m \mp \frac{2x}{a} m$, sive $m \mp \frac{x}{a} \times 2 m$ ideoque

summam omnium errorum ex errore $\frac{x}{x}$ o fore

ad summam omnium errorum in Solis motu genitorum ut o ad 2 m, sive æquationem quæsitam esse ad æquationem Solis ut est motus centri orbitæ lunaris per circulum B D A est etiam duplum motus Solis ab apogæo Lunæ, hinc æquatio quæsitata est ad maximam æquationem Solis ut est radius D C ad distantiam mediocrem Solis a Terrâ et ut duplus motus diurnus Solis ab apogæo Lunæ ad duplum motum diurnum Solis ab apogæo suo conjunctim, maxima autem Solis æquatio est ipsa dupla excentricitas orbis magni, hinc æquatio quæsitata sive radius D F est ad duplam excentricitatem ut D C ad distantiam mediocrem Solis a Terrâ, et ut motus diurnus Solis ab apogæo Lunæ ad motum diurnum Solis ab apogæo suo conjunctim, undè vicissim est etiam D F ad D C ut dupla excentricitas ducta per motum diurnum Solis ab apogæo Lunæ, ad distantiam mediocrem Solis a Terrâ ductam per motum diurnum Solis ab apogæo suo.

(P) * *Subtendit angulum quem eadem translatio generat in motu Lunæ.* Scilicet tota orbita Lunæ, ipsaque Luna per motum centri orbitæ ex D in F translata ex proprio loco mota censi debet in locum alium per lineam ipsius D F duplam ipsique paralelam; cum itaque distantia mediocris sit partium 100.000, si hæc linea quæ duplicata est 70 .4, angulum rectum cum linea a Terrâ ducta efficiat, quo casu maximam æquationem facit, ipsa subtendet angulum 2'. 25". siquidem sinus duorum minorum est 58 .18

sinus trium 87 .27. In aliis autem hujus lineæ positionibus respectu lineæ a Terrâ ductæ, anguli quos subtendit erunt ad istum ut est sinus anguli quem facit cum lineis a Terrâ ductis ad radium; nam in triangulis in quibus duæ lineæ sunt constantes, sed earum angulus variabilis, si una ex iis lineis alterius respectu sit minima, tertia linea pro constante assumi potest, est verò ad minimam lineam, ut sinus anguli variabilis ad sinum anguli oppositi minimæ lineæ; hinc sinus anguli variabilis et sinus anguli minimi sunt in ratione datâ. Ergo ut sinus anguli recti sive radius ad 2'. 25". ita sinus anguli quem facit linea a Terrâ ducta cum lineola parallela ad D F, ad angulum quo locus Lunæ mutatus cernitur.

(q) * *Angulus autem quem facit linea a Terrâ ducta cum lineola parallela ad D F, et in ipso loco Lunæ posita, æqualis est illi quem facit recta D F et recta a puncto F ad Lunam ducta, saltem proximè quia F est centrum orbitæ lunaris a quo Terra non multum distat; fingatur, produci lineam D F et ex puncto F duci lineam paralellam lineæ D E, quæ ad apogæum Lunæ tendit, et ex eodem puncto F aliam duci lineam ad Lunam, angulus hujus lineæ cum lineâ D E erit anomalia media Lunæ; ergo angulus hujus lineæ cum lineâ D F producta erit differentia anguli E D F et anomalie mediæ Lunæ, sive quia erat E D F differentia argumenti annui, et distantie apogæi Lunæ a perigæo Solis si ex anomalia media Lunæ tollatur, argumentum annuum superest distantie Lunæ a Sole, cui addi debet distantia apogæi Lunæ et perigæi Solis, sive (quia semi-circuli additi vel detracti non mutant valores angulorum eorumque sinuum) distantia apogæi Lunæ et apogæi Solis; cætera facile patebunt ex figuræ descriptione; exemplum esto in conjunctione ubi est ☉ locus Solis et Lunæ, liquet enim quod quando punctum ☉ est in consequentia respectu puncti F, Luna quæ transfertur per lineam paralellam lineæ D F transfertur in antecedentia; dum e contrâ, punctum ☉ est in antecedentia respectu puncti F, Luna transfertur in consequentia;*

anguli sic inventi, ita $2'. 25''$. sunt ad æquationem centri secundam, addendam, si summa illa sit minor semi-circulo, subducendam si major. Sic habebitur ejus longitudo in ipsis luminarium syzygiis.

Cùm atmosphæra Terræ ad usque altitudinem milliarum 35 vel 40 refringat lucem Solis, et refringendo spargat eandem in umbram Terræ, et spargendo lucem in confinio umbræ dilatet umbram: (†) ad diametrum umbræ, quæ per parallaxim prodit, addo minutum unum primum in eclipsis Lunæ, vel minutum unum cum triente.

Theoria verò Lunæ primò in syzygiis, deinde in quadraturis, et ultimò in octantibus per phænomena examinari et stabiliri debet. Et opus hocce aggressurus motus medios Solis et Lunæ ad tempus meridianum in Observatorio Regio Grenovicensi, die ultimo mensis Decembris anni 1700. st. vet. non incommodè sequentes adhibebit: nempe motum medium Solis $\text{h} 20^{\text{st}}. 43'. 40''$. et apogæi ejus $\text{m} 7^{\text{st}}. 44'. 30''$., et motum medium Lunæ $\text{m} 15^{\text{st}}. 21'. 00''$., et apogæi ejus $\text{x} 8^{\text{st}}. 20'. 00''$., et nodi ascendentis $\text{d} 27^{\text{st}}. 24'. 20''$.; et differentiam meridianorum Observatorii hujus et Observatorii Regii Parisiensis $0^{\text{h}}. 9'. 20''$. motus autem medii Lunæ et apogæi ejus nondum satis accuratè habentur.

est verò $F \odot = P E$, cùm ergo $A E$ est major semi-circulo, ut in figura, tunc $P E$ sive $F \odot$ est minor semi-circulo, est ergo \odot in consequentia respectu puncti F , hinc subducenda est ea æquatio; sit verò $A E$ minor semi-circulo erit $P E$ major semi-circulo ut et $F \odot$, ideòque est \odot in antecedentia respectu F ; promovetur itaque Luna propter hanc æquationem; cæterum non tantum in luminarium syzygiis, sed ad cæteros Lunæ adpectus hæc adaptari possunt, verùm commodius est astronomis, theoriam suam ex syzygiarum observationibus explorare et constituere.

(†) * *Ad diametrum umbræ.* Parallaxis est angulus qui subtenditur per semi-diametrum Terræ ex Lunâ spectatæ; jam verò propter atmosphæra actionem in radios lucis idem evenit respectu umbræ ac si semi-diameter Terræ 35 vel 40 milliaribus augetur, nam radii illæc pergentes rectam viam non sequuntur, sed introrsum in umbram conjiciuntur, hinc carent radiis solaribus loca quæ trans atmosphæram eos recipere deberent, fun-

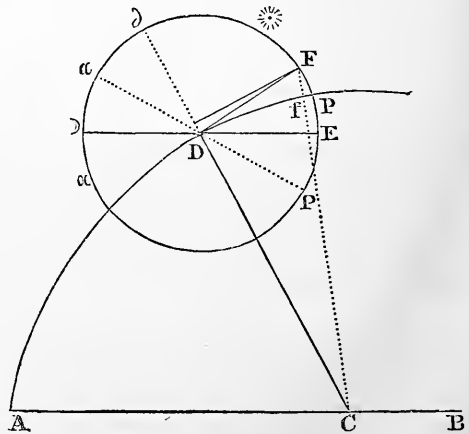
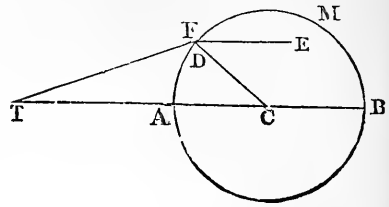

gitur ergo atmosphæra vice corporis opaci, et umbra eâ de causâ dilatari debet quasi semi-diameter Terræ in 35 vel 40 milliaribus foret aucta.

PHILOSOPHIÆ NATURALIS

PRINCIPIA MATHEMATICA.

LIBRI TERTII CONTINUATIO.

PROPOSITIO XXXVI. PROBLEMA XVII.

Invenire vim Solis ad Mare movendum.

SOLIS vis M L seu P T, in quadraturis lunaribus, ad perturbandos motus lunares erat (per Prop. XXV. hujus) ad vim gravitatis apud nos, ut 1. ad 638092.6. Et vis T M — L M seu 2 P K in syzygiis lunaribus

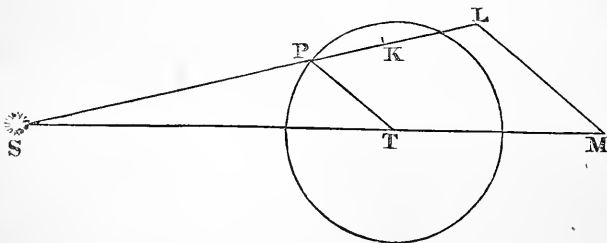

est duplo major. Hæ autem vires, si descendatur ad superficiem Terræ, diminuuntur in ratione distantiarum a centro Terræ, id est, ^(x) in ratione $60\frac{1}{2}$ ad 1; ideoque vis prior in superficie Terræ est ad vim gravitatis ut 1 ad 38604600. Hac vi mare deprimitur in locis, quæ 90 gradibus distant a Sole. Vi alterâ, quæ duplo major est, mare elevatur et sub Sole et in

^(x) * *In ratione $60\frac{1}{2}$ ad 1.* Quemadmodum in Prop. XXV. demonstratum est eam partem vis centripetæ lunaribus in Solem quâ motus ejus circa Terram perturbatur et quæ radio orbitæ lunaribus erat proportionalis, esse ad vim centripetam Lunæ in Terram in duplicatâ ratione temporum periodicorum Terræ circa Solem et Lunæ circa Terram, simili planè modo probatur eam quoque partem vis centripetæ in Solem, quæ

analogâ est radio Terræ, esse ad vim centripetam Lunæ in Terram in ratione radii Terræ ad radium orbitæ lunaribus directè et ratione duplicatâ temporis periodici Terræ circa Solem ad tempus periodicum Lunæ circa Terram inversè. Quare vires Solis ad perturbandos motus corporum propè superficiem Terræ sunt ad vires Solis ad perturbandos motus Lunæ ut radius Terræ ad radium orbitæ lunaribus, hoc est, ut 1 ad $60\frac{1}{2}$.

regione Soli oppositâ. ^(z) Summa virium est ad vim gravitatis ut 1 ad 12868200. Et quoniam vis eadem eundem ciet motum, sive ea deprimat aquam in regionibus quæ 90 gradibus distant a Sole, sive elevet eandem in regionibus sub Sole et Soli oppositis, hæc summa erit tota Solis vis ad mare agitandum; et eundem habebit effectum, ac si tota in regionibus sub Sole et Soli oppositis mare elevaret, in regionibus autem quæ 90 gradibus distant a Sole, nil ageret.

Hæc est vis Solis ad mare ciendum in loco quovis dato, ubi Sol tam in vertice loci versatur quàm in mediocri suâ distantîa a Terrâ. ^(a) In aliis Solis positionibus vis ad mare attollendum est ut sinus versus duplæ altitudinis Solis supra horizontem loci directè et cubus distantîæ Solis a Terrâ inversè.

Corol. Cùm vis centrifuga partium Terræ a diurno Terræ motu oriunda, quæ est ad vim gravitatis ut 1 ad 289, efficiat ut altitudo aquæ sub æquatore superet ejus altitudinem sub polis mensurâ pedum Parisiensium 85472, ut supra in Prop. XIX.; vis solaris de quâ egimus, cùm sit ad vim gravitatis ut 1 ad 12868200, atque ideò ad vim illam centrifugam ut 289 ad 12868200 seu 1 ad 44527, ^(b) efficiet ut altitudo aquæ in regionibus sub Sole et Soli oppositis superet altitudinem ejus in locis, quæ 90 gradibus distant a Sole, mensurâ tantùm pedis unius Parisiensis et digitorum undecim cum tricesimâ parte digiti. Est enim hæc mensura ad mensuram pedum 85472 ut 1 ad 44527.

^(z) * *Summa virium* est ad vim gravitatis ut 3 ad 33604600 sive ut 1 ad 12868200.

^(a) * *In aliis Solis positionibus.* Hæc vi aqua maximè deprimitur ubi Sol versatur in horizonte, et maximè elevatur ubi Sol in vertice loci versatur. Depressio autem et elevatio aquarum magis ac magis decrescit quo altiùs Sol ascendit supra horizontem, aut a vertice descendit. Præterea hæc depressio aut elevatio circa initium et finem lentiùs, circà medium verò celeriùs minuitur; sed hæc contingent successiva aquarum incrementa et decreta si vis maxima Solis in vertice loci exprimat per diametrum circuli, hoc est, per sinum versum 180°. seu duplæ altitudinis Solis, supra horizontem; in aliis autem Solis positionibus vis eadem exhibeatur per sinus versos altitudinum duplicatarum; quare in variis Solis positionibus, vis ad mare attollendum sumi potest ut sinus versus duplæ altitudinis Solis supra horizontem, seclusâ tamen perturbatione quæ ex variâ Solis a Tellure distantîa oritur. At vis Solis augetur vel minuitur quò propiùs ad Terram accedit aut longiùs ab eâ recedit, idque in ratione triplicatâ distantiarum inversâ (Cor.

14. Prop. LXVI. Lib. I.) considerari itaque poterit vis Solis ad mare attollendum ut sinus versus duplæ altitudinis Solis supra horizontem loci directè et cubus distantîæ Solis a Terrâ inversè. Cæterùm tota hæc Propositio eleganter admodùm calculo tractata legitur in tribus Dissertationibus quæ Vol. III. adjactæ sunt.

^(b) * *Efficiet ut altitudo aquæ.* Quoniam ex variis pendulorum observationibus et nuperrimè institutis gradùs meridiani mensuris sub circulo polari, Terra altior est sub æquatore quàm ex theoriâ Newtonianâ prodiit (Prop. XIX. Lib. hujus) paulò agenda erit altitudo aquæ in hoc Corollario definita. Observandum autem est Corollarium illud rigorosè verum non esse; Newtonus enim ex differentiâ diametri æquatoris et axis Terræ per simplicem proportionem colligit altitudinem aquæ ex vi Solis oriundam; uterque tamen casus est longè diversus, primus siquidem pendet a quadraturâ circuli, alter verò refertur ad quadraturam hyperbolæ (ut patet ex Cor. 2. Prop. XC. Lib. I. et not. 106. Lib. hujus). Sed quam parùm a veritate discrepet præsens Corollarium, apparet ex computo inito in Dissertatione clariss. Maclaurin, Prop. V.

PROPOSITIO XXXVII. PROBLEMA XVIII.

Invenire vim Lunæ ad mare movendum.

(^c) Vis Lunæ ad mare movendum colligenda est ex ejus proportione ad vim Solis, et hæc proportio colligenda est ex proportione motuum maris, qui ab his viribus oriuntur. Ante ostium fluvii Avonæ ad lapidem tertium infra Bristolium, tempore verno et autumnali totus aquæ ascensus in conjunctione et oppositione luminarium, observante Samuele Sturmio, est pedum plus minus 45, in quadraturis autem est pedum tantum 25. Altitudo prior ex summâ virium, posterior ex earundem differentiâ oritur. Solis igitur et Lunæ in æquatore versantium et mediocriter a Terrâ distantium sunt vires S et L, et erit $L + S$ ad $L - S$ ut 45 ad 25, seu 9 ad 5.

In portu Plymuthi æstus maris ex observatione Samuelis Colepressi ad pedes plus minus sexdecim altitudine mediocri attollitur, ac tempore verno et autumnali altitudo æstus in syzygiis superare potest altitudinem ejus in quadraturis pedibus plus septem vel octo. Si maxima harum altitudinum differentia sit pedum novem, erit $L + S$ ad $L - S$ ut $20\frac{1}{2}$ ad $11\frac{1}{2}$ seu 41 ad 23. Quæ proportio satis congruit cum priore. Ob magnitudinem æstus in portu Bristolæ, observationibus Sturmii magis fidendum esse videtur, ideóque donec aliquid certius constiterit, proportionem 9 ad 5 usurpabimus.

Cæterum ob aquarum reciprocos motus, æstus maximi non incidunt in ipsas luminarium syzygias, sed sunt tertii a syzygiis ut dictum fuit, seu proximè sequuntur tertium Lunæ post syzygias appulsum ad meridianum loci, vel potius (ut a Sturmio notatur) sunt tertii post diem novilunii vel plenilunii, sed post horam a novilunio vel plenilunio plus minus duodecimam, ideóque incidunt in horam a novilunio vel plenilunio plus minus quadragesimam tertiam. Incidunt verò in hoc portu in horam septimam circiter ab appulsu Lunæ ad meridianum loci; ideóque proximè sequuntur appulsum Lunæ ad meridianum, ubi Luna distat a Sole vel ab oppositione Solis gradibus plus minus octodecim vel novemdecim in consequentia. Æstas et hyems maximè vigent, non in ipsis solstitiis, sed ubi Sol distat a solstitiis decimâ circiter parte totius circuitûs, seu gradibus plus minus 36 vel 37. Et similiter maximus æstus maris oritur ab appulsu Lunæ ad

(^c) * *Vis Lunæ ad mare movendum.* Vid. noullii et Prop. IX. in Dissertatione clariss. Cap. VI. num. 10. in Dissertatione clariss. Ber- Maclaurini.

meridianum loci, ubi Luna distat a Sole decimâ circiter parte motûs totius ab æstu ad æstum. Sit distantia illa graduum plus minus $18\frac{1}{2}$. ^(d) Et vis Solis in hâc distantîâ Lunæ a syzygiis et quadraturis, minor erit ad augendum et ad minuendum motum maris a vi Lunæ oriundum, quàm in ipsis syzygiis et quadraturis, in ratione radii ad sinum complementi distantîæ hujus duplicatæ seu anguli graduum 37, hoc est, in ratione 10000000 ad 7986355. Ideoque in analogia superiore pro S scribi debet 0.7986355 S.

Sed et vis Lunæ in quadraturis, ob declinationem Lunæ ab æquatore, diminui debet. Nam Luna in quadraturis, vel potius in gradu $18\frac{1}{2}$ post quadraturas, in declinatione graduum plus minus 23. 13'. versatur. Et luminaris ab æquatore declinantis vis ad mare movendum diminuitur ^(e) in duplicatâ ratione sinus complementi declinationis quamproximè. Et propterea vis Lunæ in his quadraturis est tantùm 0.8570327 L. Est igitur $L + 0.7986355 S$ ad $0.8570327 L - 0.7986355 S$ ut 9 ad 5.

^(f) Præterea diametri orbis, in quo Luna sine eccentricitate moveri deberet, sunt ad invicem ut 69 ad 70; ideoque distantia Lunæ a Terrâ in syzygiis est ad distantiam ejus in quadraturis ut 69 ad 70, cæteris paribus. Et distantîæ ejus in gradu $18\frac{1}{2}$ a syzygiis, ubi æstus maximus generatur, et in gradu $18\frac{1}{2}$ a quadraturis, ubi æstus minimus generatur, sunt ad mediocrem ejus distantiam ut 69.098747 et 69.897345 ad $69\frac{1}{2}$. ^(g) Vires autem Lunæ ad mare movendum sunt in triplicatâ ratione distantiarum inversè, ideoque vires in maximâ et minimâ harum distantiarum sunt ad vim in mediocri distantîâ ut 0.9830427 et 1.017522 ad 1. ^(h) Unde fit

^(d) * *Et vis Solis.* Hanc virium proportionem non multùm a vero differre patet ex iis quæ immediatè præcedunt.

^(e) 122. * *In duplicatâ ratione.* Sit T B D planum æquatoris, T centrum Telluris, sitque Luna in L, erit angulus L B D, mensura declinationis ab æquatore, seu ob exiguum angulum

Luna versatur in plano æquatoris in D, est ad vim quæ eandem aquam directè a centro trahit, ubi Luna est in L, ut T L ad T F, hoc est, ut radius ad sinum complementi declinationis L T D, sepositâ vi aquæ centripetâ versus T. Sed auctâ vi illâ centripetâ, in eâdem ratione minuitur vis altera aquam a centro trahens; quare, componendo, vis Lunæ in loco D, est ad vim ejus in L, ut quadratum sinus totius T L, ad quadratum sinus complementi T F, declinationis Lunæ L T D.

^(f) * *Præterea diametri orbis.* (Prop. XXVIII. Lib. hujus).

^(g) * *Vires autem Lunæ.* (Cor. 14. Prop. LXVI. Lib. I.).

^(h) * *Unde fit.* Ut ex hâc analogiâ vis L Lunæ colligi possit, ducenda sunt media et extrema, hæcque oriatur æquatio $1.017522 L \times 5 +$

T L B, erit declinatio illa quamproximè æqualis angulo L T D, cujus anguli cosinus est T F, sumpto T L, pro radio. Jam vis quæ aquam in loco æquatoris B, directè trahit a centro T, ubi

$0.7986355 S \times 5 = 0.9830427 \times 9 \times 0.8570327 L -$
 $0.7986355 S \times 9$; et transponendo hæc habetur proportio S : L = $0.9830427 \times 0.8570327 \times 9$
 $- 0.17522 \times 5 : 0.7986355 \times 5 + 0.7986355 \times 9$.

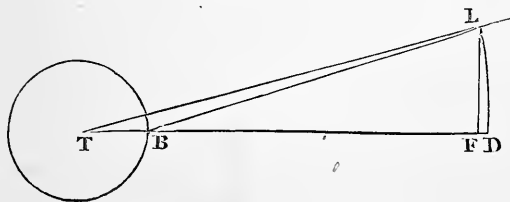

1.017522 L + 0.7986355 S ad 0.9830427 \times 0.8570327 L— 0.7986355 S
 ut 9 ad 5. Et S ad L ut 1 ad 4.4815. Itaque cum vis Solis sit ad
 vim gravitatis ut 1 ad 12868200, vis Lunæ erit ad vim gravitatis ut 1 ad
 2871400.

Corol. 1. Cum aqua vi Solis agitata ascendat ad altitudinem pedis
 unius et undecim digitorum cum tricesimâ parte digiti, eâdem vi Lunæ
 ascendet ad altitudinem octo pedum et digitorum $\frac{5}{22}$, et vi utrâque ad
 altitudinem pedum decem cum semisse, et ubi Luna est in perigæo, ad
 altitudinem pedum duodecim cum semisse et ultra, præsertim ubi æstus
 ventis spirantibus adjuvatur. Tanta autem vis ad omnes maris motus
 excitandos abundè sufficit, et quantitati motuum probè respondet. Nam
 in maribus quæ ab oriente in occidentem latè patent, uti in Mari Pacifico,
 et Maris Atlantici et Æthiopici partibus extra tropicos, aqua attolli solet
 ad altitudinem pedum sex, novem, duodecim vel quindecim. In Mari
 autem Pacifico, quod profundius est et latius patet, æstus dicuntur esse
 majores quàm in Atlantico et Æthiopico. Etenim ⁽¹⁾ ut plenus sit æstus,
 latitudo maris ab oriente in occidentem non minor esse debet quàm gra-
 duum nonaginta. In Mari Æthiopico ascensus aquæ intra tropicos minor
 est quàm in zonis temperatis, propter angustiam maris inter Africam et
 australem partem Americæ. In medio mari aqua nequit ascendere, nisi
 ad littus utrumque et orientale et occidentale simul descendat: cum tamen
 vicibus alternis ad littora illa in maribus nostris angustis descendere
 debeat. Eâ de causâ fluxus et refluxus in insulis, quæ a littoribus longis-
 sime absunt, perexiguus esse solet. In portibus quibusdam, ubi aqua
 cum impetu magno per loca vadosa, ad sinus alternis vicibus implendos
 et evacuandos, influere et effluere cogitur, fluxus et refluxus debent esse
 solito majores, uti ad Plymuthum et pontem Chepstowæ in Anglia; ad
 montes S. Michaëlis et urbem Abrincatuorum (vulgo Avranches) in
 Normannia; ad Cambaiam et Pegu in India Orientali. His in locis mare,
 magnâ cum velocitate accedendo et recedendo, littora nunc inundat nunc
 arida relinquit ad multa milliaria. Neque impetus influendi et remeandi
 prius frangi potest, quàm aqua attollitur vel deprimitur ad pedes 30, 40,
 vel 50 et amplius. Et par est ratio fretorum oblongorum et vadosorum,
 uti Magellanici et ejus quo Anglia circumdatur. Æstus in hujusmodi
 portibus et fretis per impetum cursus et recursus supra modum augetur.
 Ad littora verò quæ descensu præcipiti ad mare profundum et apertum

Jam verò sumptis horumce numerorum logarith-
 mis, et quæsitis respondentibus numeris in vul-
 garibus logarithmorum tabulis, prodit S ad L ut
 1 ad 4.4815 quamproximè.

(1) * *Ut plenus sit æstus.* (109.)

spectant, ubi aqua sine impetu effluendi et remeandi attolli et subsidere potest, magnitudo æstûs respondet viribus Solis et Lunæ.

Corol. 2. Cùm vis Lunæ ad mare movendum sit ad vim gravitatis ut 1 ad 2871400, perspicuum est quod vis illa sit longè minor quàm quæ vel in experimentis pendulorum, vel in staticis aut hydrostaticis quibuscunque sentiri possit. ^(k) In æstu solo marino hæc vis sensibilem edit effectum.

Corol. 3. Quoniam vis Lunæ ad mare movendum est ad Solis vim consimilem ut 4.4815 ad 1, et vires illæ (per *Corol. 14. Prop. LXIV. Lib. I.*) sunt ut densitates corporum Lunæ et Solis et cubi diametrorum apparentium conjunctim; densitas Lunæ erit ad densitatem Solis ut 4.4815 ad 1 directè, et cubus diametri Lunæ ad cubum diametri Solis inversè: id est (cùm diametri mediocres apparentes Lunæ et Solis sint 31'. 16½'' et 32'. 12'') ut 4891 ad 1000. ^(l) Densitas autem Solis erat ad densitatem Terræ ut 1000 ad 4000; et propterea densitas Lunæ est ad densitatem Terræ ut 4891 ad 4000 seu 11 ad 9. Est igitur corpus Lunæ densius et magis terrestre quàm Terra nostra.

Corol. 4. Et cùm vera diameter Lunæ ex observationibus astronomicis sit ad veram diametrum Terræ ut 100 ad 365; erit massa Lunæ ad massam Terræ ut 1 ad 39.788.

Corol. 5. ^(m) Et gravitas acceleratrix in superficie Lunæ erit quasi triplo minor quàm gravitas acceleratrix in superficie Terræ.

Corol. 6. ⁽ⁿ⁾ Et distantia centri Lunæ a centro Terræ erit ad distantiam centri Lunæ a communi gravitatis centro Terræ et Lunæ, ut 40.788 ad 39.788.

^(o) *Corol. 7.* Et mediocris distantia centri Lunæ a centro Terræ in octantibus Lunæ erit semi-diametrorum maximarum Terræ 60½ quàmproximè. Nam Terræ semi-diameter maxima fuit pedum Parisiensium 19658600, et mediocris distantia centrorum Terræ et Lunæ, ex hujus modi diametris 60½ constans, æqualis est pedibus 1187379440. Et hæc

^(r) * *In æstu solo marino.* Hæc quidem vires ad movendum mare sufficiunt, sed alios effectus sensibiles producere non possunt. Etenim granum unum cum pondere granorum 4000 etiam accuratissimâ librâ comparatum sentiri vix potest, vis autem solaris est ad vim gravitatis ut 1 ad 12868200, summaque virium Solis et Lunæ est ad eandem vim gravitatis ut 1 ad 2032890. Quare patet vires illas, licet conjunctas, multò minores esse quàm ut pondus corporis cujusvis in librâ appensi sensibilibiter augere vel minuere possint. Unde nec in experimentis pendulorum, barometrorum, vel in staticis aut hydrostaticis sensibilibus edent effectus. Idem Corollarium elegantè demonstravit clariss. Eulerus num. 30. Dissertationis de Fluxu et Refluxu Maris.

^(l) * *Densitas autem Solis.* (*Cor. 3. Prop. VIII. Lib. hujus.*)

^(m) * *Et gravitas acceleratrix.* Nam gravitas acceleratrix est ut massa directè et quadratè distantia a centro, hoc est, semi-diametri inversè (*Cor. 1. Prop. LXXV. Lib. I.*) Ideoque gravitas acceleratrix in superficie Lunæ est ad gravitatem acceleratricem in superficie Terræ ut 1×15524 . ad 39.788×1000 , hoc est, ut 1 ad 3 circiter.

⁽ⁿ⁾ * *Et distantia centri Lunæ.* (61. Lib. I.)

^(o) * *Corol. 7.* Computum eodem planè modo initur ac in *Prop. IV. Lib. hujus.*

distantia (per Corollarium superius) est ad distantiam centri Lunæ a communi gravitatis centro Terræ et Lunæ, ut 40.788 ad 39.788: ideóque distantia posterior est pedum 1158268534. Et cùm Luna revolvatur, respectu fixarum, diebus 27, horis 7, et minutis primis $43\frac{4}{5}$; sinus versus anguli, quem Luna tempore minuti unius primi describit, est 12752341, existente radio 1000,000000,000000. Et ut radius est ad hunc sinum versum, ita sunt pedes 1158268534 ad pedes 14.7706353. Luna igitur vi illâ, quâ retinetur in orbe, cadendo in Terram, tempore minuti unius primi describet pedes 14.7706353. Et augendo hanc vim in ratione $178\frac{29}{30}$ ad $177\frac{29}{40}$, habebitur vis tota gravitatis in orbe Lunæ per Corol. Prop. III. Et hac vi Luna cadendo tempore minuti unius primi describet pedes 14.8538067. Et ad sexagesimam partem distantiæ Lunæ a centro Terræ, id est ad distantiam pedum 197896573 a centro Terræ, corpus grave tempore minuti unius secundi cadendo describet etiam pedes 14.8538067. Ideóque ad distantiam pedum 19615800, quæ sunt Terræ semi-diameter mediocris, grave cadendo describet pedes 15.11175, seu pedes 15, dig. 1, et lin. $4\frac{1}{11}$. Hic erit descensus corporum in latitudine graduum 45. Et per tabulam præcedentem in Prop. XX. descriptam, descensus erit paulo major in latitudine Lutetiæ Parisiorum existente excessu quasi $\frac{2}{3}$ partium lineæ. Gravia igitur per hoc computum in atitudine Lutetiæ cadendo in vacuo describent tempore unius secundi pedes Parisienses 15, dig. 1, et lin. $4\frac{2}{3}$ circiter. Et si gravitas minuatur auferendo vim centrifugam, quæ oritur a motu diurno Terræ in illa latitudine, gravia ibi cadendo describent tempore minuti unius secundi pedes 15, dig. 1, et lin. $1\frac{1}{2}$. Et hac velocitate gravia cadere in latitudine Lutetiæ supra ostensum est ad Prop. IV. et XIX.

Corol. 8. Distantia mediocris centrorum Terræ et Lunæ in syzygiis Lunæ est sexaginta semi-diametrorum maximarum Terræ, demptâ tricesimâ parte semi-diametri circiter. Et in quadraturis Lunæ distantia mediocris eorundem centrorum est $60\frac{4}{5}$ semi-diametrorum Terræ. Nam hæ duæ distantiæ sunt ad distantiam mediocrem Lunæ in octantibus ut 69 et 70 ad $69\frac{1}{2}$ per Prop. XXVIII.

Corol. 9. Distantia mediocris centrorum Terræ et Lunæ in syzygiis Lunæ est sexaginta semi-diametrorum mediocrium Terræ cum decimâ parte semi-diametri. Et in quadraturis Lunæ distantia mediocris eorundem centrorum est sexaginta et unius semi-diametrorum mediocrium Terræ, demptâ tricesimâ parte semi-diametri.

Corol. 10. In syzygiis Lunæ ^(p) parallaxis ejus horizontalis mediocris in latitudinibus graduum 0, 30, 38, 45, 52, 60, 90, est 57'. 20'', 57'. 16'', 57'. 14'', 57'. 12'', 57'. 10'', 57'. 8'', 57'. 4''. respectivè.

In his computationibus attractionem magneticam Terræ non consideravi, cujus utique quantitas perparva est et ignoratur. Si quando verò hæc attractio investigari poterit, et mensuræ graduum in meridiano, ac longitudines pendulorum isochronorum in diversis parallelis, legesque motuum maris, et parallaxis Lunæ cum diametris apparentibus Solis et Lunæ ex phænomenis accuratiùs determinatæ fuerint: ^(q) licebit calculum hunc omnem accuratiùs repetere.

PROPOSITIO XXXVIII. PROBLEMA XIX.

Invenire figuram corporis Lunæ.

Si corpus lunare fluidum esset ad instar maris nostri, vis Terræ ad fluidum illud in partibus et citimis et ultimis elevandum esset ad vim Lunæ, quâ mare nostrum in partibus et sub Lunâ et Lunæ oppositis attollitur, ^(r) ut gravitas acceleratrix Lunæ in Terram ad gravitatem

^(p) 125. * *Parallaxis* Lunæ horizontalis in diversis latitudinibus seu distantis ab æquatore determinari potest. Parallaxis Lunæ horizontalis est differentia locorum in quibus Luna in horizonte posita, ex centro et superficie Terræ observata inter stellas fixas conspicitur. Hæc autem locorum distantia æqualis est angulo sub quo videretur semi-diameter Terræ ex loco Lunæ observata. Sit Luna in horizonte constituta in L; observator in superficie terrestris loco S, Lunam inter stellas referet in b, sed idem observator in centro Terræ T positus Lunam referet in a. Est igitur differentia locorum æqualis a L b, qui æquatur angulo S L T, sub quo semi-diameter Terræ e loco Lunæ L spectatur. Sed quoniam Terra est figuræ spheroidicæ, semi-diametri ejus in diversis latitudinibus inter se differunt, et est semi-diameter maxima secundum æquatorem ad minimam secundum polos, sive in latitudine 90°. ut 19658600 ad 19575000 circiter, estque earum differentia 85472 (Prop. XIX. Lib. huj.) in aliis latitudinibus differentia inter diametrum maximam et quamvis aliam est ad differentiam priorem in ratione duplicatâ sinus totius ad sinum cujusvis latitudinis quamproximè (Prop. XX. Lib. huj.) hinc in syzygiis Lunæ parallaxis ejus horizontalis mediocris, hoc est, ubi distantia centrorum Lunæ et Terræ est semi-diametrorum maximarum Terræ 59.566 circiter (Cor. 8.) sub æquatore invenitur dicendo, ut est distantia Lunæ a Terrâ L S = 59.566,

ad semi-diametrum maximam T S = 1, ita sinus totus ad sinum anguli T L S, qui est 57'. 20''. In aliis Lunæ locis minutur parallaxis in eâdem ferè ratione ac semi-diametri Terræ, et hinc prodeunt parallaxes in latitudinibus graduum 0. 30. 38. 45. 52. 60. 90. quales a Newtono determinantur.

^(q) * *Licebit calculum hunc omnem accuratiùs repetere.* Theoriæ Newtoni de Fluxu et Refluxu Maris plurima hic potuissemus adungere, quorum ope calculos accuratiùs repetere licuisset. Verùm materiam exhauriunt elegantissimæ Dissertationes quas Vol. III. addidimus.

^(r) * *Ut gravitas acceleratrix.* Sit T, globus Terræ fluido satis profundo E A, co-opertus,

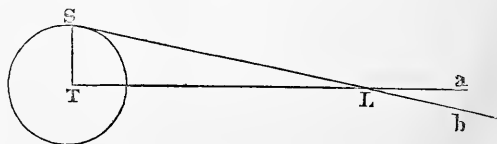

sitque L, globus Lunæ co-opertus fluido F B. Si gravitas acceleratrix Terræ in Lunam æqualis esset gravitati acceleratrici Lunæ in Terram, hoc est si æqualis esset materiæ quantitas in Lunâ et in Terrâ, globi duo T, L, sese componerent in figuris spheroidicis similes quarum axes M A, B N, jacerent in directum (106). Cùm enim omnia hinc inde ponantur æqualia præter ipsam molem, nulla est ratio cur figuræ illæ non sint

acceleratricem Terræ in Lunam, et diameter Lunæ ad diametrum Terræ conjunctim; id est, ut 39. 788 ad 1 et 100 ad 365 conjunctim, seu 1081 ad 100. Unde cùm mare nostrum vi Lunæ attollatur ad pedes $8\frac{5}{8}$, fluidum lunare vi Terræ attolli deberet ad pedes 93. Eâque de causâ figura Lunæ sphæroidis esset, cujus maxima diameter producta transiret per centrum Terræ, et superaret diâmetros perpendiculares excessu pedum 186. Talem igitur figuram Luna affectat, eamque sub initio induere debuit. Q. e. i.

Corol. ()* Inde verò fit ut eadem semper Lunæ facies in Terram obvertatur. In alio enim situ corpus lunare quiescere non potest, sed ad hunc

inter se similes, alteraque in acutiorem sphæroidem desinat. Quare in casu præsentis, erit B L ad L F, ut T A ad T E, et vicissim B D ad A C sicut L F ad T E, hoc est, si æqualis esset gra-

meter Lunæ versùs centrum Terræ dirigatur (ex dem.) hinc fit ut eadem semper Lunæ facies in Terram obvertatur. Positâ autem sphæroidicâ Lunæ figurâ, inter varias Lunæ partes non da-

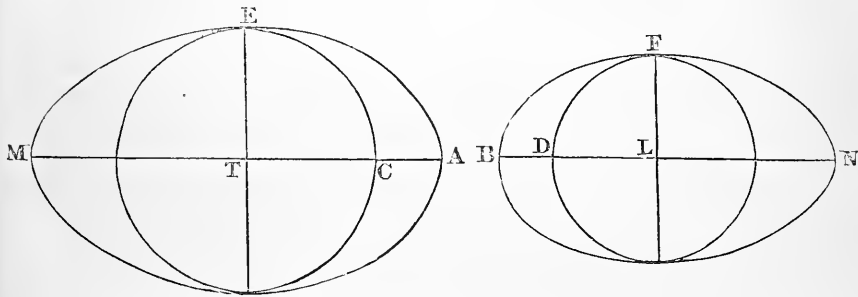

uitas acceleratrix Terræ in Lunam atque Lunæ in Terram, altitudo fluidi lunaris in partibus proximis et remotissimis suprâ globum Lunæ, esset ad altitudinem fluidi terrestris analogam suprâ globum Terræ ut diameter Lunæ ad diametrum Terræ. Rursùs, si Terra et Luna æquales habeant diametros, erunt altitudines fluidi suprâ globos ut gravitates acceleratrices respectivè (Prop. LXXIV. Lib. I.) Quare si neque gravitas acceleratrix in Lunam æqualis sit gravitatis acceleratrici Lunæ in Terram, nec diameter Lunæ diametro Terræ æqualis, vis Terræ ad elevandum fluidum in partibus citimis et ultimis erit ad vim ipsam Lunæ quæ mare nostrum in partibus et sub Lunâ et Lunæ oppositis attollitur, ut gravitas acceleratrix Lunæ in Terram ad gravitatem acceleratricem Terræ in Lunam, et diameter Lunæ ad diametrum Terræ conjunctim, sive ut massa Lunæ quæ gravitati acceleratrici est proportionalis ad massam Terræ quæ itidem gravitati ejus acceleratrici est proportionalis, et ut diameter Lunæ ad diametrum Terræ conjunctim. De figurâ corporis Lunæ nova quàm plurimum atque eximia habentur in Dissertationibus de Fluxu et Refluxu Maris.

(*) * *Inde verò fit.* Quoniam maxima dia-

bitur æquilibrium, nisi sphæroidis Lunæ axem suum Telluri obvertat (109); quare in alio situ corpus lunare quiescere non potest, sed ad hunc situm oscillando semper redibit. Attamen oscillationes, ob parvitatem virium in minimo scilicet axis majoris suprâ minore excessu, essent longè tardissimæ, adeò ut non turbetur lunaris motus circâ axem æqualitas, ideòque (per not. in Prop. XVII.) facies illa quæ Terram semper respicere deberet, possit alterum orbis lunaris umbilicum respicere, neque statim abinde retrahi et in Terram converti.

124. Clariss. D. de Mairan in elegantissimâ Dissertatione de Motu Diurno Telluris circa Axem, quæ legitur in Monum. Paris. an. 1729. exponit admodum ingeniosè prout semper facit, cur eadem Lunæ facies in Terram continuò obvertatur, variasque explicat inæqualitates librationis lunaris in longitudinem. Conjecturam facit vir doctissimus, homogeam non esse Lunæ materiam, sed hemispherium inferius superiori gravius supponit; quo posito facile demonstrat Lunam respectu Telluris in situ constanti manere. Observat deinde fieri non posse ut constans maneat Lunæ positio, nisi constans quoque sit velocitas fluidi in quo Lunam ipsam deferri assumit. Sed in omni orbitâ ellipticâ

situm oscillando semper redibit. Attamen oscillationes, ob parvitatem virium agitantium essent longè tardissimæ: adeò ut facies illa, quæ Terram semper respicere deberet, possit alterum orbis lunaris umbilicum (ob rationem in Prop. XVII. allatam) respicere, neque statim abinde retrahi et in Terram converti.

LEMMA I.

Si $APEPp$ Terram designet uniformiter densam, centroque C et polis P , p et æquatore AE delineatam; et si centro C radio CP describi intelligatur sphaera $Pape$; sit autem QR planum, cui recta a centro Solis ad centrum Terræ ducta normaliter insistit; et Terræ totius exterioris $PapApeE$, quæ sphaera modò descripta altior est, particulæ singulæ conentur recedere hinc inde a plano QR , sitque conatus particulæ cujusque ut ejusdem distantia a plano: dico primò, quod tota particularum omnium in æquatoris circulo AE , extra globum uniformiter per totum circuitum in morem annuli dispositarum, vis et efficacia ad Terram circum centrum ejus rotandam, sit ad totam particularum totidem in æquatoris puncto A , quod a plano QR maximè distat, consistentium vim et efficaciam, ad Terram consimili motu circulari circum centrum ejus movendam, ut unum ad duo. Et motus iste circularis circum axem, in communi sectione æquatoris et plani QR jacentem, peragetur.

Nam centro K diametro IL describatur semi-circulus INL . Dividi intelligatur semi-circumferentia INL in partes innumeras æquales, et a partibus singulis N ad diametrum IL demittantur sinus NM . (^t) Et

vel excentricâ qualis est orbita Lunæ, variables sunt hujusce fluidi velocitates, quare Luna in eodem situ consistere non potest, sed oscillationes quasdam in longitudinem patitur; ex quibus fiet ut modò nobis detegatur aliqua pars hemispherii quod occultum esse solet, modò autem nobis abscondatur aliqua pars hemispherii quod solet esse conspicuum, idque magis vel minus contingere debet pro majori vel minori inæqualitate velocitatum fluidi. Hâc ratione explicari poterit cur lunaris librationis quantitas in longitudinem major aliquando ab astronomis observatur quàm ex Prop. XVII. Lib. hujus, prodire debet. Verùm tota hæc explicatio ad rem nostram et Newtonianum systema accomodabitur, si vorticum loco substituaturs attractio, quemadmodum a clariss. Daniele Bernoullio factum est, cujus eximiam Dissertationem de Fluxu et Refluxu Maris Cap. III. consulat lector.

(^t) 125. * Et summa quadratorum. Divisa intelligatur semi-circumferentia INL , in particulas æquales innumeras nb , NL , NS , bB , &c. erectisque sinibus bR , NM , &c. erit sinus

$b m$, seu $K R$, æqualis sinui $N M$, et ita de cæteris (Prop. XXVI. Lib. III. Elem.). Quare sinus omnes ut $K R$, $K F$, æquales erunt sinibus ut $N M$, $S Q$, ac proindè summa quadratorum ex sinibus omnibus $N M$, æqualis erit

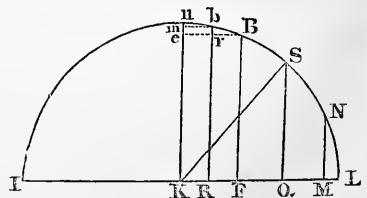

summæ quadratorum ex sinibus omnibus $K M$. Præterea quadratum semi-diametri $K N$ æquale est quadratis sinuum $K M$, $M N$. Quare (ob summam quadratorum $K M$, æqualem summæ quadratorum $N M$.) summa quadratorum ex omnibus semi-diametris $K N$, dupla est summæ

summa quadratorum ex sinibus omnibus $N M$ æqualis erit summæ quadratorum ex sinibus $K M$, et summa utraque æqualis erit summæ quadratorum ex totidem semi-diametris $K N$; ideóque summa quadratorum ex omnibus $N M$ erit duplo minor quàm summa quadratorum ex totidem semi-diametris $K N$.

Jam dividatur perimenter circuli $A E$ in particulas totidem æquales, et ab earum unaquaque F ad planum $Q R$ demittatur perpendicularum $F G$,

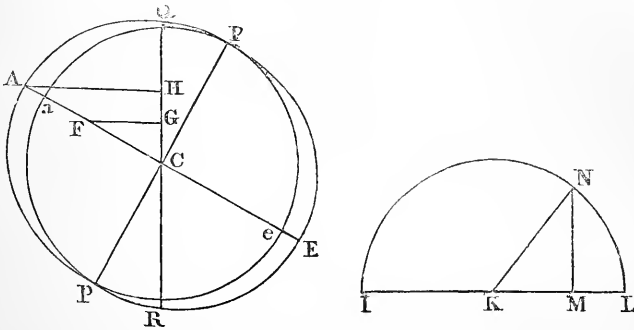

ut et a puncto A perpendicularum $A H$. Et vis, quâ particula F recedit a plano $Q R$, erit ut perpendicularum illud $F G$ per hypothesin, et hæc vis ducta in distantiam $C G$ ^(u) erit efficacia particulæ F ad Terram circum centrum ejus convertendam. Ideóque efficacia particulæ in loco F , erit ad efficaciam particulæ in loco A , ut $F G \times G C$ ad $A H \times H C$, ^(x) hoc est, ut $F C q$ ad $A C q$; et propterea efficacia tota particularum omnium in locis suis F erit ad efficaciam particularum totidem in loco A , ut summa omnium $F C q$ ad summam totidem $A C q$, hoc est (per ^(y) jam demonstrata) ut unum ad duo. Q. e. d.

Et quoniam particulæ agunt recedendo perpendiculariter a plano $Q R$, idque æqualiter ab utrâque parte hujus plani: eadem convertent circumferentiam circuli æquatoris, eique inhærentem Terram, circum axem tam in plano illo $Q R$ quàm in plano æquatoris jacentem.

LEMMA II.

Iisdem positis : dico secundò quod vis et efficacia tota particularum omnium extra globum undique sitarum, ad Terram circum axem eundem rotandam, sit ad vim totam particularum totidem, in æquatoris circulo $A E$ unifor-

quadratorum ex omnibus sinibus $N M$, ideóque summa quadratorum ex omnibus $N M$, erit duplo minor quàm summa quadratorum ex totidem semi-diametris $K N$.

^(u) * Erit efficacia. (47. Lib. I.)

^(x) * Hoc est, ob triangua $A C H$, $F C G$, similia.

^(y) * Per jam demonstrata. (150.)

miter per totum circuitum in morem annuli dispositarum, ad Terram consimili motu circulari movendam, ut duo ad quinque.

Sit enim I K circulus quilibet minor æquatori A E parallelus; sintque L, l particulæ duæ quævis æquales in hoc circulo extra globum P a p e sitæ. Et si in planum Q R, (^z) quod radio in Solem ducto perpendicularare est, demittantur perpendiculara L M, l m: vires totæ, quibus particulæ illæ fugiunt planum Q R, (^a) proportionales erunt perpendicularis illis L M, l m. Sit autem recta L l plano P a p e parallela et bisecetur eadem in X, et per punctum X agatur N n, quæ parallela sit plano Q R et perpendicularis L M, l m occurrat in N ac n, et in planum Q R demittatur perpendicularum X Y. (^b) Et particularum L et l vires contrariæ, ad Terram in contrarias partes rotandam, sunt ut L M × M C et l m × m C, hoc est, ut L N × M C + N M × M C et l n × m C — n m × m C; seu L N × M C + N M × M C (^c) et L N × m C — N M × m C: et harum differentia $L N \times M m - N M \times \overline{M C + m C}$ est vis particularum ambarum simul sumptarum ad Terram rotandam. Hujus differentię pars affirmativa L N × M m (^d) seu 2 L N × N X est ad particularum duarum ejusdem magnitudinis in A consistentium vim 2 A H × H C, (^e) ut L X q ad A C q. Et pars negativa N M × $\overline{M C + m C}$ seu 2 X Y × C Y ad particularum earumdem in A consistentium vim 2 A H × H C, ut C X q ad A C q. Ac proinde partium differentia, id est, particularum duarum L et l simul sumptarum vis ad Terram rotandam est ad vim particularum duarum iisdem æqualium et in loco A consistentium ad Terram itidem rotandam, ut L X q — C X q ad A C q. Sed si circuli I K circumferentia I K dividatur in particulas innumeras æquales L, erunt omnes L X q ad totidem I X q ut 1 ad 2 (per Lem. I.) atque ad totidem A C q, ut I X q ad 2 A C q; et totidem C X q ad totidem A C q ut 2 C X q ad 2 A C q. Quare vires conjunctæ particularum omnium in circuitu circuli I K sunt ad vires conjunctas particularum totidem in loco A,

(^z) * Quod radio in Solem ducto. (Per hyp. Lem. I.)

(^a) * Proportionales erunt. (Per hypothes. ejusdem Lem.)

(^b) * Et particularum L et l. (Ex dem. in Lem præced.)

(^c) * Et $L N \times m C - N M \times m C$. Nam ob similitudinem triangulorum L N : N M = l n : n m, sed est N M = n m; quare L N = l n, ideóque l n × m C — n m × m C = L N × m C — N M × m C et ob m C =

m M + M C, erit virium illarum differentia = L N × M m — N M × $\overline{M C + m C}$.

(^d) * Seu 2 L N × N X. Nam, ob similitudinem triangulorum, est N X = n X, ideóque N n seu M m = 2 N X, ac proinde L N × M m = 2 L N × N X.

(^e) * Ut L X q ad A C q. Est enim L N : A H = L X : A C et N X : H C = L X : A C, ideóque per compositionem rationum L N × N X : A H × H C = L X q : A C q. Simili argumento patet partem negativam esse ad vim particularum earumdem in A consistentium ut C X q ad A C q.

ut $I X q - 2 C X q$ ad $2 A C q$: et propterea (per Lem. I.) ad vires conjunctas particularum totidem in circuitu circuli $A E$, ut $I X q - 2 C X q$ ad $A C q$.

Jam verò si sphaeræ diameter $P p$ dividatur in partes innumeras æquales, quibus insistant circuli totidem $I K$; (^f) materia in perimetro circuli cujusque $I K$ erit ut $I X q$: ideòque vis materiæ illius ad Terram rotandam,

erit ut $I X q$ in $I X q - 2 C X q$. Et vis materiæ ejusdem, si in circuli $A E$ perimetro consisteret, esset ut $I X q$ in $A C q$. Et propterea vis particularum omnium materiæ totius, extra globum in perimetris circulorum omnium consistentis, est ad vim particularum totidem in perimetro circuli maximi $A E$ consistentis, ut omnia $I X q$ in $I X q - 2 C X q$ ad totidem $I X q$ in $A C q$, (^g) hoc est, ut omnia $A C q - C X q$ in

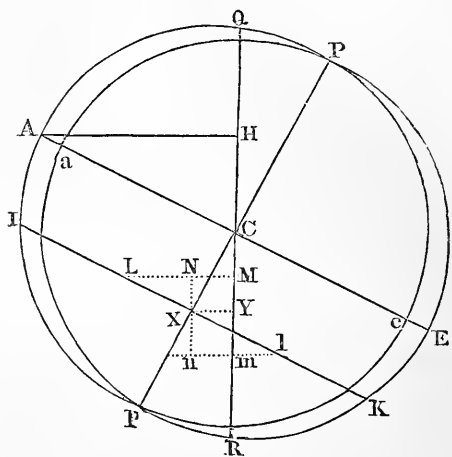

$A C q - 3 C X q$ ad totidem $A C q - C X q$ in $A C q$, id est, ut omnia $A C q q - 4 A C q \times C X q + 3 C X q q$ ad totidem $A C q q - A C q \times C X q$, hoc est, ut tota quantitas fluens, cujus fluxio est $A C q q - 4 A C q \times C X q + 3 C X q q$, ad totam quantitatem fluentem, cujus fluxio est $A C q q - A C q \times C X q$; (^h) ac proinde per methodum fluxionum, ut $A C q q \times C X - \frac{4}{3} A C q \times C X \text{ cub.} + \frac{2}{3} C X q \text{ c ad } A C q q \times C X - \frac{1}{3} A C q \times C X \text{ cub.}$ id est, si pro $C X$ scribatur tota $C p$ vel $A C$, ut $\frac{4}{15} A C q \text{ c ad } \frac{2}{3} A C q \text{ c}$, hoc est, ut duo ad quinque. Q. e. d.

(^f) * *Materia in perimetro circuli.* Sunt enim zonæ sphaericæ similes ut quadrata radio-rum.

(^g) *Hoc est, ut omnia, &c.* Nam ex centro C , ad punctum I , ducta intelligatur recta $C I$, erit $I X^2 = C I^2 - C X^2$: sed est $C I = A C$, quare $I X^2 = A C^2 - C X^2$, ac proinde $I X q$ in $(I X q - 2 C X q) = A C q - C X q$ in $A C q - 2 C X q$.

(^h) * *Ac proinde per methodum fluxionum.* Quantitates $A C q q - 4 A C q \times C X q +$

$3 C X q q$ et $A C q q - A C q \times C X q$, concipiuntur multiplicatæ per fluxionem rectæ $C X$, suraptisque fluentibus, erit fluens prioris quantitatis $A C q q \times C X - \frac{4}{3} A C q \times C X \text{ cub.} + \frac{2}{3} C X q \text{ cub.}$ fluens autem posterioris quantitatis fiet $A C q q \times C X - \frac{1}{3} A C q \times C X \text{ cub.}$ et ut habeatur efficacia tota, pro $C X$ scribatur $C p$ vel $A C$, erit fluens prior ad posteriorem ut $\frac{4}{15} A C q \text{ cub. ad } \frac{2}{3} A C q \text{ cub.}$

(4) LEMMA III.

Iisdem positis : dico tertio quod motus Terræ totius circum axem jam ante descriptum, ex motibus particularum omnium compositus, erit ad motum annuli prædicti circum axem eundem in ratione, quæ componitur ex ratione materiæ in Terrâ ad materiam in annulo, et ratione trium quadratorum ex arcu quadrantali circuli cujuscunque ad duo quadrata ex diametro ; id est, in ratione materiæ ad materiam et numeri 925275 ad numerum 1000000.

Est enim motus cylindri circum axem suum immotum revolventis ad motum sphaeræ inscriptæ et simul revolventis, ut quælibet quatuor æqualia

(4) 126. * Lemma demonstratur. Revolutione semi-circuli A F B, et rectanguli eidem circumscripti A E D B, describantur sphaera et cylindrus circumscriptus. Sit radius C B = 1, peripheria circuli hoc ratio descripti = n, abscissa C P = x, ordinata P M = y, quælibet ipsius pars P R = v, R r = d v ; peripheria circuli radio P R, descripti = n v, annulus circularis ex revolutione lineolæ R r = n v d v, velocitas puncti R = v, motus annuli prædicti = n v² d v, motus totius circuli radio P R, descripti = $\frac{1}{3} n v^3$, motus circuli radio P M, descripti = $\frac{1}{3} n y^3$, motus circuli radio P N descripti = $\frac{1}{3} n$, motus cylindri totius = $\frac{2}{3} n$.

Sit P p = d x motus annuli solidi revolutione figuræ P M m p descripti = $\frac{1}{3} n y^3 d x = \frac{1}{3} n d x \times (1 - x x)^{\frac{3}{2}} = \frac{1}{3} n d x \times (1 - x x)^{\frac{1}{2}} - \frac{1}{3} n x^2 d x \times (1 - x x)^{\frac{1}{2}}$. Undè motus solidi revolutione figuræ C F M P, descripti = $\frac{1}{4} n \int d x (1 - x x)^{\frac{1}{2}} + \frac{1}{12} n x (1 - x x)^{\frac{3}{2}} = \frac{1}{14} n \times C F M B = \frac{1}{32} n n$, adeoque motus sphaeræ totius = $\frac{1}{16} n n$. Est igitur motus cylindri ad motum sphaeræ ut $\frac{2}{3} n$ ad $16 n$, seu ut 16 ad $\frac{5}{2} n$, hoc est, ut quælibet quatuor æqualia quadrata ad tres ex circulis sibi inscriptis ; nam quadratum diametri 2 est 4 et $4 \times 4 = 16$, circulus verò cujus diameter 2, et peripheria n, est $\frac{1}{2} n$ et tres hujusmodi circuli sunt $\frac{5}{2} n$.

bientis sit m, et velocitas erit ut C F, sive ut 1 ; adeoque motus = n, et proindè motus cylindri ad motum annuli illius est $\frac{2}{3} n$ ad m, sive ut

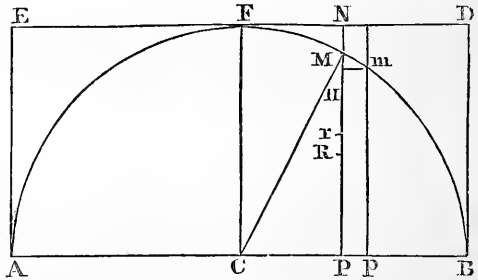

2 n ad 3 m, hoc est, ut duplum materiæ in cylindro ad triplum materiæ in annulo ; basis enim cylindri est circulus $\frac{1}{2} n$ et altitudo diameter A F = 2, ideoque cylindrus = n. Prædicti annuli materia sit a a n, ideoque motus ipsius circa axem cylindri = a a n. Revolvatur jam idem annulus circa proprium axem quem exhibeat diameter A B ; et particula materiæ annuli respondens arcui infinitesimo M m, erit a² x M m et hujus motus a² y x M m = a² d x, ob proportionem M m : m H (d x) = C M (1) : P M (y). Quare motus partis F M, annuli est a² x, et factâ x = 1, motus quadrantis annuli = a² est motus totius annuli circa proprium axem = 4 a². Est igitur motus annuli circa axem cylindri ad ejusdem motum circa axem proprium ut a a n, ad 4 a a, seu ut n ad 4, hoc est, ut circumferentia circuli n, ad duplum diametri 4. Quamobrem motus cylindri est ad motum sphaeræ ut - - - 16 ad $\frac{3}{2} n$ motus annuli circa axem cylindri est ad motum cylindri ut - m ad $\frac{2}{3} n$ et motus annuli circa axem proprium est ad ejus motum circa axem cylindri ut - - - 4 ad n.

Materia annuli tenuissimi sphaeram et cylindrum ad communem eorum contactum F am-

quadrata ad tres ex circulis sibi inscriptis: et motus cylindri ad motum annuli tenuissimi, sphaeram et cylindrum ad communem eorum contactum ambientis, ut duplum materiae in cylindro ad triplum materiae in annulo; et annuli motus iste circum axem cylindri uniformiter continuatus, ad ejusdem motum uniformem circum diametrum propriam, eodem tempore periodico factum, ut circumferentia circuli ad duplum diametri.

HYPOTHESIS II.

Si annulus praedictus Terrae omni reliqua sublatâ, solus in orbe Terrae, motu annuo circa Solem ferretur, et interea circa axem suum ad planum eclipticae in angulo graduum $23\frac{1}{2}$ inclinatum, motu diurno revolveretur: idem foret motus punctorum æquinoctialium, sive annulus iste fluidus esset, sive is ex materia rigidâ et firmâ constaret.

Quare, per compositionem rationum et ex æquo, motus sphaerae circa axem proprium est ad motum annuli ut n^3 ad 64 m. Est autem n^3 ad 64 m ut $\frac{2n}{3} \times \frac{5n^2}{16}$ ad $8 \times m$, sed $\frac{2n}{3}$, est quantitas materiae in Terrâ; m, quantitas materiae in annulo $\frac{5n^2}{16}$ est summa trium quadratorum ex arcu quadranti circuli A F B, et 8 est summa duorum quadratorum ex diametro A B. Quare motus Terrae totius circum axem jam ante descriptum, ex motibus particularum omnium compositus, erit ad motum annuli praedicti circum axem eundem, in ratione quae componitur ex ratione materiae in Terrâ ad materiam in annulo, et ratione trium quadratorum ex arcu quadranti circuli cujuscumque ad duo quadrata ex diametro, id est, in ratione materiae ad materiam et numeri 925275 ad numerum 1000000, positâ ratione diametri ad peripheriam ut 1 ad 3.141 quamproximè. Q. e. d.

127. *Lemma.* Semi-axe majori C A et minori C P, describatur semi-ellipsi P A p, atque radio C P, describatur semi-circulus P a p, circa axem P p revolvi concipiantur tum semi-circulus tum semi-ellipsi, erit sphaera motu semi-circuli genita ad sphaeroidem semi-ellipsois revolutione descriptam ut C a² ad C A². Sit p e = x, G e = y, C p = r, C A = a, exprimatque $\frac{r}{p}$ rationem radii ad peripheriam, erit $\frac{p y}{r}$, peripheria circuli radio G e descripti. Praeterea (ex naturâ ellipsois 248. Lib. I.) C a (r) : C A (a) = G e (y) : E e, ideòque E e = $\frac{a y}{r}$, hinc peripheria circuli radio E e descripti = $\frac{p a y}{r r}$, ejusdemque circuli area = $\frac{p a^2 y^2}{2 r^3}$; area au-

tem circuli radio G e descripti est $\frac{p y^2}{2 r}$. Quare fluxio sphaeroidis fit $\frac{p a^2 y^2 d x}{2 r^3}$, et fluxio sphaerae est $\frac{p y^2 d x}{2 r}$. Sed (ex naturâ circuli) y² = 2 r x - x x; hinc fluxio sphaeroidis est $\frac{2 p a^2 r x d x - p a^2 x^2 d x}{2 r^3}$, et fluxio sphaerae $\frac{2 p r x d x - p x x d x}{2 r}$, sumptisque fluentibus, erit fluens prima ad alteram ut $\frac{p a^2 r x^2}{r^3}$ ad $\frac{p a^2 x^3}{6 r^3}$ ad $\frac{p r x^2}{2 r}$ ad $\frac{p x^3}{6 r}$. Jam loco x, substituatur 2 r, erit sphaeroidis tota, ad totam sphaeram ut $\frac{4 p a^2 r^3}{r^3}$ ad $\frac{8 p a^2 r^3}{6 r^3}$ ad $\frac{2 p r^3}{r}$ ad $\frac{8 p r^3}{6 r}$, hoc est, ut a², ad r², sivè in ratione

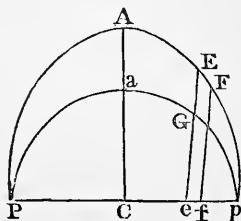

uplicatâ C A² ad C a². Simili argumento patet sphaeram ellipsois semi-axe majori tanquam radio descriptam esse ad ellipsoidem in ratione duplicatâ semi-axis majoris ad minorem.

PROPOSITIO XXXIX. PROBLEMA XX.

Invenire præcessionem æquinoctiorum.

Motus mediocris horarius nodorum Lunæ in orbe circulari, ubi nodi sunt in quadraturis, erit $16''$. $35'''$. 16^v . 36^v . et hujus dimidium $8''$. $17'''$. 38^iv . 18^v . (ob rationes supra explicatas) est motus medius horarius nodorum in tali orbe; fitque anno toto sidereo 20^{gr} . $11'$. $46''$. Quoniam igitur nodi Lunæ in tali orbe conficerent annuatim 20^{gr} . $11'$. $46''$. id antecedentia; et si plures essent Lunæ motus, nodorum cujusque (per Corol. 16. Prop. LXVI. Lib. I.) forent ut tempora periodica; si Luna spatio diei siderei juxta superficiem Terræ revolveretur, motus annuus nodorum foret ad 20^{gr} . $11'$. $46''$. ut dies sidereus horarum 23 . $56'$. ad tempus periodicum Lunæ dierum 27.7 hor. $43'$; id est, ut 1436 ad 39343 . Et par est ratio nodorum annuli Lunarum Terram ambientis; sive Lunæ illæ se mutuo non contingant, sive liquescant et in annulum continuum formentur, sive denique annulus ille rigescat et inflexibilis reddatur.

Fingamus igitur quod annulus iste, quoad quantitatem materiæ, æqualis sit Terræ omni $P a p A P e p E$ quæ globo $P a p e$ superior est; et quoniam globus iste ad Terram illam superiorem ^(k) ut a $C qu.$ ad $A C qu.$ — a $C qu.$ id est (cùm Terræ semi-diameter minor $P C$ vel a C sit ad semi-diametrum majorem $A C$ ut 229 ad 230) ut 52441 ad 459 ; si annulus iste Terram secundùm æquatorem cingeret et uterque simul circa diametrum annuli revolveretur, motus annuli esset ad motum globi interioris (per hujus Lem. III.) ut 459 ad 52441 et 1000000 ad 925275 conjunctim, hoc est, ut 4590 ad 485223 , ideóque motus annuli esset ad summam motuum annuli ac globi, ut 4590 ad 489813 . Unde si annulus globo adhæreat, et motum suum, quo ipsius nodi seu puncta æquinoctialia regrediuntur, cum globo communicet: ^(l) motus qui restabit in annulo erit ad ipsius motum priorem, ut 4590 ad 489813 ; et propterea motus punctorum æquinoctialium diminuetur in eâdem ratione. Erit igitur motus annuus punctorum æquinoctialium corporis ex annulo et globo compositi ad motum 20^{gr} . $11'$. $46''$. ut 1436 ad 39343 et 4590 ad 489813 conjunctim, id est, ut 100 ad 292369 . Vires autem quibus nodi Lunarum (ut supra explicui) ^(m) atque ideò quibus puncta æquinoctialia annuli regredi-

^(k) * *Ut a C qu. ad A C qu. — a C qu.*
Globus iste est ad Terram totam ut a C^2 ad $A C^2$ (Lem. præced.) ideóque annulus materiæ inter globum et Terram interceptus, hoc est, excessus materiæ in Terrâ suprâ materiam in globo est ut $A C qu.$ — a $C qu.$

^(l) * *Motus qui restabit in annulo.* (52. Lib. I.)

^(m) * *Atque ideò.* (Vid. not. 101. Lib. hujus.)

untur (id est vires 3 I T in fig. p. 22. et 24.) sunt in singulis particulis ut distantiae particularum a plano Q R, et his viribus particulæ illæ planum fugiunt; et propterea (per Lem. II.) si materia annuli per totam globi superficiem in morem figuræ P a p A P e p E ad superiorem illam Terræ partem constituedam spargeretur, vis et efficacia tota particularum omnium ad Terram circa quamvis æquatoris diametrum rotandam, atque ideò ad movenda puncta æquinoctialia, evaderet minor quàm prius in ratione 2 ad 5. Ideoque annuus æquinoctiorum regressus jam esset ad $20^{\text{gr.}} 11'. 46''$. ut 10 ad 73092: ac proinde fieret $9''. 56''' . 50^{\text{iv}}$.

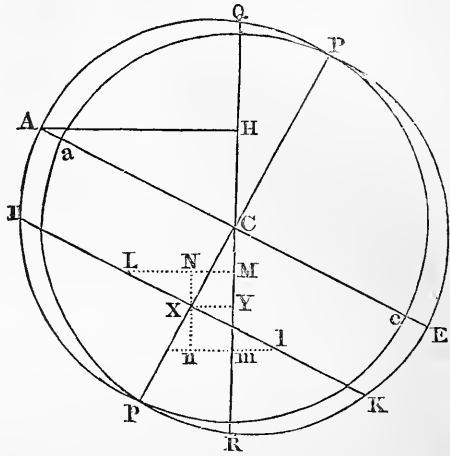

Cæterum hic motus ⁽ⁿ⁾ ob inclinationem æquatoris ad planum eclipticæ minuendus, idque in ratione sinûs 91706 (qui sinus est complementi graduum $23\frac{1}{2}$.) ad radium 100000. Quâ ratione motus iste jam fiet $9''. 7''' . 20^{\text{iv}}$. Hæc est annua præcessio æquinoctiorum a vi Solis oriunda.

Vis autem Lunæ ad mare movendum erat ad vim Solis, ut 4.4815 ad 1 circiter. ^(o) Et vis Lunæ ad æquinoctia movenda est ad vim Solis in eâdem proportione. Indeque prodit annua æquinoctiorum præcessio a vi Lunæ oriunda $40''. 52''' . 52^{\text{iv}}$. ac tota præcessio annua a vi utrâque oriunda $50''. 00''' . 12^{\text{iv}}$. Et hic motus cum phænomenis congruit. Nam præcessio æquinoctiorum ex observationibus astronomicis est annuatim minorum secundorum plus minus quinquaginta.

^(p) Si altitudo Terræ ad æquatorem superet altitudinem ejus ad polos, milliaribus pluribus quàm $17\frac{1}{6}$, materia ejus rarior erit ad circumferentiam quàm ad centrum: et præcessio æquinoctiorum ob altitudinem illam augeri, ob raritatem diminui debet.

⁽ⁿ⁾ * *Ob inclinationem.* Pro majori vel minori inclinatione plani æquatoris ad planum eclipticæ minorem esse vel majorem regressum æquinoctiorum patet ex not. 101. Lib. hujus. Illud autem decrementum obtinetur, si minuatur motus in ratione sinûs complementi inclinationis ad radium. Sed planum æquatoris inclinatur ad planum eclipticæ gradibus $23\frac{1}{2}$ circiter, quare cum motus æquinoctiorum fit tardissimus, satis

accurate minuitur motus ille in ratione sinûs 91706, qui sinus est complementi graduum $23\frac{1}{2}$ ad radium 100000.

^(o) * *Et vis Lunæ.* (Cor. 18. 19. Lib. I.)

^(p) * *Si altitudo Terræ.* Quò enim altior erit materia ad æquatorem, eò levior sit oportet ut materiam quæ est versus polos in æquilibrio possit sustinere. Cæterum quia in tribus non satis laudandis Dissertationibus Vol. III. adjunctis,

Descriptissimus jam systema Solis, Terræ, Lunæ, et planetarum: superest ut de cometis nonnulla adjiciantur.

LEMMA IV.

Cometas esse Lunâ superiores et in regione planetarum versari.

(^q) Ut defectus parallaxeos diurnæ extulit cometas supra regiones sublunares, (^r) sic ex parallaxi annuâ convincitur eorum descensus in regiones planetarum. Nam cometæ, qui progrediuntur secundum ordinem signorum, sunt omnes sub exitu apparitionis aut solito tardiores aut retrogradi, si Terra est inter ipsos et Solem; at justo celeriores si Terra vergit ad oppositionem. Et contra, qui pergunt contra ordinem signorum sunt justo celeriores in fine apparitionis, si Terra versatur inter ipsos et Solem; et justo tardiores vel retrogradi, si Terra sita est ad contrarias partes. (^s) Contingit hoc maximè ex motu Terræ in vario ipsius situ, perinde ut fit in planetis, qui pro motu Terræ vel conspirante vel contrario nunc retrogradi sunt, nunc tardius progredi videntur, nunc verò celerius. Si Terra pergit ad eandem partem cum cometa, et motu angulari circa Solem tantò celerius fertur, ut recta per Terram et cometam perpetuo ducta convergat ad partes ultra cometam, cometa e Terrâ spectatus ob motum suum tardiozem apparet esse retrogradus; sin Terra tardius fertur, motus cometæ (detracto motu Terræ) fit saltem tardior. At si Terra pergit in

nova occurrunt quamplurima de figurâ Telluris, de viribus Solis et Lunæ, præcessionem æquinoctiorum, eâdem quâ hactenus factum est, methodo, accuratius licebit computare.

(^q) * *Ut defectus parallaxeos diurnæ.* Parallaxis diurna cometæ est differentia locorum in quibus cometa ex centro Terræ, vel ex eo superficiei Terræ loco ad quem cometa verticalis est, et ex quovis alio loco superficiei Terræ observatus inter stellas fixas refertur. Hæc parallaxis diurna, maxima est in Lunâ, ubi ea in horizonte constituitur, inde verò magis magisque decrescit quò altius Luna supra horizontem elevatur. Quia verò hæc parallaxis non observatur in cometis, patet eos esse Lunâ superiores (30.).

(^r) * *Sic ex parallaxi annuâ.* Parallaxis annua ex motu circâ Solem oritur, hæcque respicit longitudinem cometæ, hoc est, distantiam ejus in eclipticâ a primo Arietis puncto. Quomodo ex hac parallaxi Newtonus colligat cometas descendere in regiones planetarum, explicabitur in decursu.

(^s) 128. * *Continget hoc maximè.* Sit S, Sol, A B E, orbita Telluris et a b c, sphaera fixarum ad quam planetæ referantur, exhibeatque, 1, 2, 3, 4, planetæ alicujus inferioris orbitam. Moveatur Terra ex A, per B, in C, et intereâ planeta

ex 1, per 2, in 3, hic planeta ex a, per b, in c, secundum ordinem signorum progredi videbitur. At si Terra moveatur ex C, per D, in E et pla-

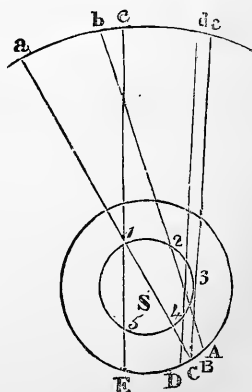

neta ex 3, per 4 in 5, idem planeta per d, in e, retrogredi videbitur.

Jam verò representet 1, 2, 3 orbem planetæ

colligitur. Sunt γ Q A, γ Q B, γ Q C observatæ tres longitudines cometæ sub initio motûs, sitque γ Q F longitudo ultimò observata, ubi cometa videri desinit. ^(a) Agatur recta A B C, cujus partes A B, B C rectis Q A et Q B, Q B et Q C interceptæ, sint ad invicem ut tempora inter observationes tres primas. Producatur A C ad G, ut sit A G ad A B ut tempus inter observationem primam et ultimam ad tempus inter observationem primam et secundam, et jungatur Q G. Et si cometa moveretur uniformiter in lineâ rectâ, atque Terra vel quiesceret, vel etiam in lineâ rectâ uniformi cum motu progredere, foret angulus γ Q G longitudo cometæ tempore observationis ultimæ. Angulus igitur F Q G, qui longitudinum differentia est, oritur ab inæqualitate motuum cometæ ac Terræ. Hic autem angulus, si Terra et cometa in contrarias partes moventur, additur angulo γ Q G, et sic motum apparentem cometæ velociorem reddit: sin cometa pergat in easdem partes cum Terrâ, eidem subducitur, motumque cometæ vel tardiolem reddit, vel forte retrogradum; ^(b) uti modò exposui. Oritur igitur hic angulus præcipuè ex motu Terræ, et idcirco pro parallaxi cometæ meritò habendus est, neglecto videlicet ejus incremento

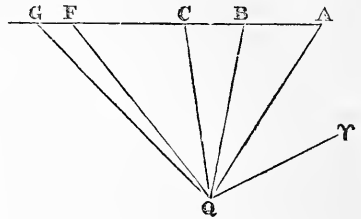

$n + r$. Est igitur M O ad O K ut r ad $m + n$. Quare, dividendo et ex æquo, tres rectæ M O,

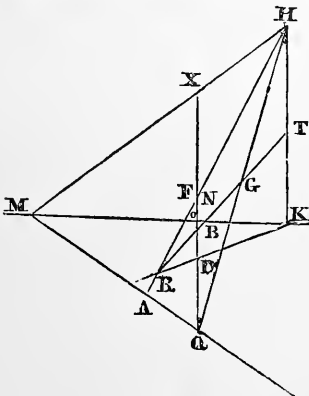

O N, N K, sunt in eâdem ratione cum tribus quantitibus m, n, r . Idem fit trigonometricè. Nam rectarum quatuor datarum Q A, Q B, R B, R D, dantur intersectiones omnes ac proindè rectæ Q B, D B, R B, B A, R D, sunt magnitudine datæ. Præterea dantur etiam B F

et B G, utpotè habentes datam rationem ad B D et R A. Jam verò in triangulo R B F, datis lateribus B R, B F, cum angulo intercepto R B F, dantur latus R F et angulus R F B ac proindè etiam datur angulus Q F H. Similiter in triangulo Q B G, datis lateribus Q B, B G, et angulo Q B G, dabitur angulus B Q G; quare in triangulo Q F H, datis duobus angulis Q F H, F Q H, cum latere Q F, quod est summa vel differentia rectarum datarum Q B, Q F innotescet latus Q H. Tandem in triangulo Q H M, dato angulo H Q M qui est summa vel differentia notorum angulorum B Q A, H Q B, datoque angulo Q M H qui æqualis est angulo dato Q A B, simulque noto latere Q H, innotescunt latera H M, Q M. Simili prorsus modo inveniuntur latera R K, H K, in triangulo R K H. Igitur in triangulo M H K, notis lateribus H M, H K, et angulo intercepto M H K, qui æqualis est angulo dato A B Q, innotescunt anguli H M K, H K M et basis M K. Datis autem angulis H M Q, H M K, dabitur horum summa vel differentia Q M K, hoc est positio rectæ M K, ob rectam Q M, positione datam. Simili modo rectæ Q O, R N, R K et anguli quos M K cum his rectis efficit, trigonometricè inveniuntur.

^(a) * Agatur recta A B C. (129.)

^(b) * Uti modò exposui. (128.)

vel decremento nonnullo, quod a cometæ motu inæquabili in orbe proprio oriri possit. Distantia verò cometæ ex hâc parallaxi sic colligitur. Designet S Solem, a c T orbem magnum, a locum Terræ in observatione primâ, c locum Terræ in observatione tertiâ, T locum Terræ in observatione ultimâ, et T γ lineam rectam versus principium Arietis ductam. Sumatur angulus γ T V æqualis angulo γ Q F, hoc est, æqualis longitudini cometæ ubi Terra versatur in T. Jungatur a c, et producat eam ad g, ut sit a g ad a c ut A G ad A C, et erit g locus quem Terra tempore observationis ultimæ, motu in rectâ a c uniformiter continuato, attingeret. Ideóque si ducatur g γ ipsi T γ parallela, et capiat eam angulus γ g V angulo γ Q G æqualis, erit hic angulus γ g V æqualis longitudini cometæ e loco g spectati; et angulus T V g parallaxis erit, quæ oritur a translatione Terræ de loco g in locum T: ac proinde V locus erit cometæ in plano eclipticæ. (c) Hic autem locus V orbe Jovis inferior esse solet.

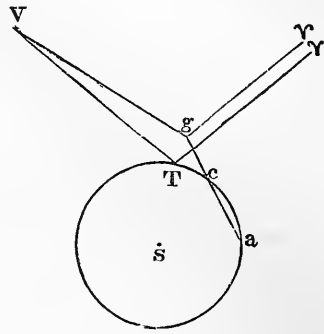

(c) 131. * Hic autem locus V. Recta HV, referat vestigium cometæ in plano eclipticæ, sintque V, G, E, H, quatuor cometæ loca in plano eclipticæ præcedenti methodo inventa. Sit S, Sol, A B C D, orbis magnus, sintque A, B, C, D, quatuor Terræ loca ad tempora observationum nota. In triangulo ASB, dantur latera S A, S B, daturque angulus A S B, differentia scilicet locorum Terræ e Sole visorum; quare dabuntur anguli S A B, S B A, notaque erit in partibus semi-diametri orbis magni recta A B, chorda nempe arcus a Tellure interim percursi. Rursus in triangulo K A B, dantur omnes anguli, nam datur angulus K A B, qui est summa vel differentia notorum angulorum S B A, S B K. Quare datur ratio laterum A K, A B, sed data est ratio rectorum S A, A B, dabitur itaque ratio S A ad K A. At (131.) nota est ratio inter K O et K H, innotescet igitur ratio inter S A et K H; quare datur A H, distantia cometæ a Terrâ in partibus semi-diametri orbis magni. Simili plane modo invenientur aliorum locorum distantia a Terrâ E, G, V, hic autem locus V, ubi, cometa videri desinit, ex datis observationibus inuito computo per

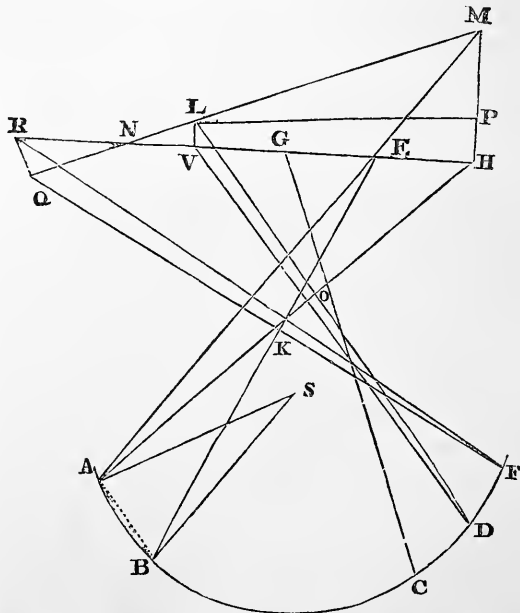

methodum expositam, orbe Jovis inferior esse solet. 132. Cometæ vestigium in plano eclipticæ

Idem colligitur ex curvaturâ viæ cometarum. ^(d) Pergunt hæc corpora propemodum in circulis maximis quamdiu moventur celerius; at in

jam determinavimus; ut autem veram obtineamus cometæ trajectoryam, ex loco H, ad planum eclipticæ erecta intelligatur normalis H M, tangens anguli latitudinis cometæ ad datum observationis tempusposito A H, radio, eritque M, locus verus cometæ ad tempus datum; est enim positio rectæ A H, ejus longitudo et angulus M A H, latitudo. Similiter in loco V, ad idem eclipticæ planum erigatur normalis V L, æqualis tangenti latitudinis ad idem tempus observatæ, sumpto D V, pro radio, erit L, locus verus cometæ, ideòque juncta recta L M, est ipsa trajectorya quæsita. Patet autem distantiam loci M, ab A, sive rectam A M, esse ad rectam A H, ut secans latitudinis in H, ad radium, et itâ porro de aliis cometæ locis.

133. Cætera quæ ad motum cometæ pertinent faciliè definiuntur. Invenitur L M, recta scilicet percurra a cometa, dum Tellus ab A ad D movetur. Ducatur enim L P ipsi V H parallela cum rectâ M E concurrens in P. In triangulo P L M, præter angulum rectum in P, datur latus L P, æquale lateri V H, atque etiam datur latus P M, æquale differentiæ rectarum datarum M H, L V, quarè dabitur L M. Producat M L, donec cum H V, concurrat in N, erit N nodus. Præterea N V erit ad V L, ut V H ad P M, itemque L N ad L V ut L M ad M P, et ideò dabuntur L N, L V; capiatur tempus quod sit ad tempus inter observationem in M, et observationem in L, ut N L ad L M, habebitur tempus inter observationem in L, et appulsum cometæ ad nodum; cum enim cometa in lineâ rectâ uniformiter moveri supponatur, tempora sunt ut spatia. Dabitur quoque locus cometæ in nodo versantis; cum enim detur punctum N, et propter tempus cognitum inter observationem in L, et appulsum cometæ ad nodum, detur quoque locus Terræ pro hoc momento, dabitur positio rectæ hæc puncta jungentis, hoc est longitudo cometæ in nodo existentis. Tandem ob datam distantiam nodi a loco V datamque latitudinem cometæ in eodem loco, dantur in triangulo sphaerico rectangulo latera duo circa angulum rectum, ac proinde innotescit inclinatio hypothensæ, id est, scimitæ ipsius cometæ ad eclipticam.

134. Ex dictis colligitur quâ ratione ad tempus quodlibet propositum definiri possint locus cometæ e Terrâ visus, illiusque distantia a Terrâ. Determinentur ut supra vestigium orbitæ in plano eclipticæ H E V R, ipsaque vera cometæ orbita M L N Q. Capiatur H R ad H V, ut

spatium inter observationem primam tempusque datum ad spatium inter observationem primam et quartam. Dato Terræ loco ad tempus propositum, putâ F, datur positio rectæ F R, ac proinde datur longitudo cometæ quæsita (132). Præterea fiat R Q ad R N, sicut M H ad H N, patet dari latitudinem cometæ ad tempus datum (loc. cit.). His autem datis, obtineri potest distantia cometæ a Terrâ (ibid.) in hæc ergò hypothese quod cometæ in lineis rectis uniformiter moveantur, determinari possunt præcipua motus cometarum elementa. Hæc de re consulat lector Opusculum clariss. viri Deminici Cassini de Cometâ an. 1664; Davidis Gregorii Astronomiam Physicam, et Cassini filii Theorian Cometarum in Monumentis Paris. an. 1727.

^(d) * Pergunt hæc corpora. Est et alia parallaxis proveniens ex motu Terræ circâ Solem. Hæc latitudinem cometarum respicit, hoc est, distantiam eorum ab eclipticâ versus

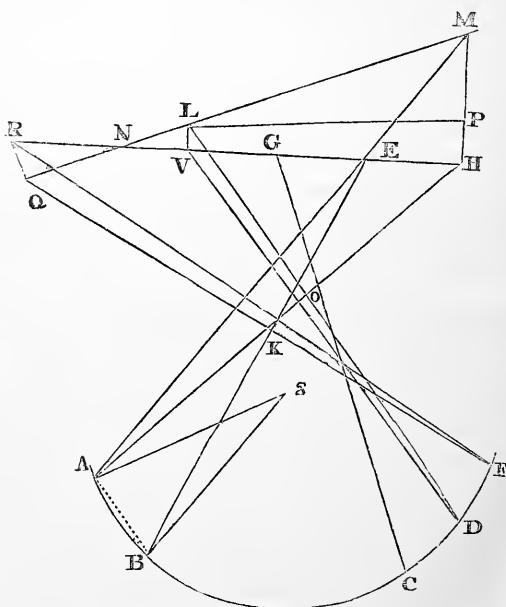

boream aut austrum, undè fit ut cometæ in sphaerâ fixarum a cursu circulari deflectere et lineam admodum irregularem videantur describere. Cum enim planum in quo cometa movetur, cum plano eclipticæ in quo Terra fertur, non coincidat, cometa modò suprâ eclipticam in septentrionem ascendit, modò infrâ eclipticam in

fine cursûs, ubi motûs apparentis pars illa, quæ a parallaxi oritur, majorem habet proportionem ad motum totum apparentem, deflectere solent ab his circulis, et quoties Terra movetur in unam partem, abire in partem contrariam. Oritur hæc deflexio maximè ex parallaxi, propterea quod respondet motui Terræ; et insignis ejus quantitas, meo computo, collocavit disparentes cometas satis longe infra Jovem. Unde consequens est quod in perigæis et periheliis, ubi propiùs adsunt, descendunt sæpius infra orbem Martis et inferiorum planetarum.

Confirmatur etiam propinquitas cometarum ^(e) ex luce capitem. Nam corporis cœlestis a Sole illustrati et in regiones longinquas abeuntis, diminuitur splendor in quadruplicatâ ratione distantia: in duplicatâ ratione videlicet ob auctam corporis distantiam a Sole, et in aliâ duplicatâ ratione ob diminutam diametrum apparentem. Unde si detur et lucis quantitas et apparens diameter cometæ, dabitur distantia, dicendo quod distantia sit ad distantiam planetæ, in ratione diametri ad diametrum directè et ratione duplicatâ lucis ad lucem inversè. Sic minima capillitii cometæ anni 1682 diameter, per tubum opticum sexdecim pædum a Flamstedio observata et micrometro mensurata, æquabat 2'. 0''; nucleus autem seu stella in medio capitis vix decimam partem latitudinis hujus occupabat, ideóque lata erat tantum 11''. vel 12''. Luce verò et claritate capitis superabat caput cometæ anni 1680, stellasque primæ vel secundæ magnitudinis æmulabatur. Ponamus Saturnum cum annulo suo quasi quadruplo lucidiorem fuisse: et quoniam lux annuli propemodum æquabat lucem globi intermedi, et diameter apparens globi sit quasi 21''. ideóque lux globi et an-

astrum descendit. Quia tamen in eodem plano semper incedit, orbem circulaarem, Tellure quiescente, videretur describere, sed quoniam Tellus ipsa movetur in plano eclipticæ, cometa pro diversis Terræ locis observatus, modò versùs boream altius ascendere, modò versùs austrum inferius descendere apparebit. Observationibus compertum est cometas propemodum in circulis maximis pergere, quandiu moventur celerius, at in fine cursûs deflectere solent ab his circulis; hæc autem deflexio pendet ex ipsâ trajectory cometarum curvaturâ de quâ infra. Quare deinceps trademus normam computi quo Newtonus disparentes cometas satis longè infra Jovem collocavit, nonnullaque afferemus exempla cometarum qui infra orbem Martis et inferiorum planetarum descenderunt.

(e) 135. * *Ex luce capitem.* Intelligantur duæ superficies sphericæ concentricæ, minor una, major altera, et in centro utriusque constitutum fingatur corpus aliquod lucidum. Quoniam corpus illud radios suos per omnem circuitum diffundit, evidens est eandem radiorum quantitatem in concavâ superficie utriusque

sphæræ contineri, ideóque densitates radiorum erunt in ratione superficierum sphericarum inversè, hoc est, in ratione duplicatâ semi-diametrorum sive distantiarum a corpore lucido inversè (14. Lib. I.). Quare nullâ distantiarum habitâ ratione, sensatio quæ a radiis nervos opticos percutientibus excitatur, est ut quadratum distantia inversè. Sed quò remotius est lucidum, eo pauciores radii ad oculum perveniunt, idque in duplicatâ ratione distantiarum (loco supra cit.) hoc est, in duplicatâ ratione diametri apparentis diminuta. Quare, componendo, corporis cœlestis a Sole illustrati et in regiones longinquas abeuntis diminuitur splendor in ratione quadruplicatâ distantia. Erit itaque quadratum distantia cometæ a Sole ad quadratum distantia planetæ ab eodem in ratione compositâ ex duplicatâ ratione diametri apparentis cometæ ad diametrum apparentem planetæ et ratione lucis planetæ ad lucem cometæ. Undè distantia cometæ a Sole est ad distantiam planetæ ab eodem in ratione compositâ ex ratione diametri apparentis cometæ ad diametrum apparentem planetæ et ratione subduplicatâ lucis planetæ ad lucem cometæ.

nuli conjunctim æquaret lucem globi, cujus diameter esset 30'' : erit distantia cometæ ad distantiam Saturni ut 1 ad $\sqrt{4}$ inversè, et 12'' ad 30''. directè, id est, ut 24 ad 30 seu 4 ad 5. Rursus cometa anni 1665 mense Aprili, ut auctor est Hevelius, claritate suâ pene fixas omnes superabat, quinetiam ipsum Saturnum ratione coloris videlicet longè vividioris. Quippe lucidior erat hic cometa altero illo, qui in fine anni præcedentis apparuerat, et cum stellis primæ magnitudinis conferebatur. Latitudo capillitii erat quasi 6'. at nucleus cum planetis ope tubi optici collatus plane minor erat Jove, et nunc minor corpore intermedio Saturni, nunc ipsi æqualis judicabatur. Porrò cùm diameter capillitii cometarum rarò superet 8'. vel 12', diameter verò nuclei, seu stellæ centralis sit quasi decima vel forte decima quinta pars diametri capillitii, patet stellas hasce ut plurimum ejusdem esse apparentis magnitudinis cum planetis. Unde cùm lux earum cum luce Saturni non rarò conferri possit, eamque aliquando superet, manifestum est, quod cometæ omnes in periheliis vel infra Saturnum collocandi sint, vel non longè suprâ. Errant igitur toto cœlo, qui cometas in regionem fixarum prope ablegant : quâ certe ratione non magis illustrari deberent a Sole nostro, quàm planetæ, qui hic sunt, illustrantur a stellis fixis.

Hæc disputavimus non considerando obscurationem cometarum per fumum illum maximè copiosum et crassum, quo caput circumdatur, quasi per nubem obtusè semper lucens. Nam quanto obscurius redditur corpus per hunc fumum, tantò propius ad Solem accedat necesse est, ut copia lucis a se reflexæ planetas æmuletur. Inde verisimile fit cometas longè infra sphæram Saturni descendere, uti ex parallaxi probavimus. Idem verò quam maximè confirmatur ex caudis. (f) Hæc vel ex reflexione fumi sparsi per æthera, vel ex luce capitis oriuntur. Priore casu minuenda est distantia cometarum, ne fumus a capite semper ortus per spatia nimis ampla incredibili cum velocitate et expansione propagetur. In posteriore referenda est lux omnis tam caudæ quàm capillitii ad nucleum capitis. Igitur si concipiamus lucem hanc omnem congregari et intra discum nuclei coartari, nucleus ille jam certe, quoties caudam maximam et fulgentissimam emittit, (g) Jovem ipsum splendore suo multum

(f) * *Hæc vel ex reflexione fumi sparsi, ut postea probabitur.*

(g) * *Jovem ipsum splendore suo.* Id variis observationibus confirmat Newtonus in Opusculo de Mundi Systemate. Cometa anni 1679. Decembris 12. et 15. stilo veteri, quo tempore caudam clarissimam emittebat et luci multorum Jovium per tantum spatium diffusæ ac dilatatæ non impari, magnitudine nuclei, ut observabat

Flamstedius, cedebat Jovi, adeoque Soli longè vicinior, quin imò minor erat Mercurio. Nam die 17. mensis hujus, ubi Terræ propior erat, apparuit Cassino per telescopium ped. 55. paulò minor globo Saturni. Die 8. mensis hujus, tempore matutino, vidit Halleus caudam perbreve et latam, et quasi ex corpore Solis jamjam oriturum exeuntem, ad instar nubis insolito more fulgentis, nec prius disparem quàm Sol ipse

superabit. Minore igitur cum diametro apparente plus lucis emittens, multò magis illustrabitur a Sole, ideóque erit Soli multò propior. Quinetiam capita sub Sole delitescunt, et caudas cum maximas tum fulgentissimas instar trabium ignitarum nonnunquam emittentia, eodem argumento infra orbem Veneris collocari debent. Nam lux illa omnis si in stellam congregari supponatur, ipsam Venerem ne dicam Veneres plures conjunctas quandoque superaret.

Idem denique colligitur ex luce capitum crescente in recessu cometarum a Terrâ Solem versùs, ac decrescente in eorum recessu a Sole versùs Terram. Sic enim cometa posterior anni 1665. (observante Hevelio) ex quo conspici cœpit, remittebat semper de motu suo apparente, ideóque præterierat perigæum; splendor verò capitis nihilominus indies crescebat, usque dum cometa radiis solaribus obiectus desiit apparere. Cometa anni 1683. (observante eodem Hevelio) in fine mensis Julii, ubi primum conspectus est, tardissime movebatur, minuta prima 40 vel 45 circiter singulis diebus in orbe suo conficiens. Ex eo tempore motus ejus diurnus perpetuò augebatur usque ad Sept. 4. quando evasit graduum quasi quinque. Igitur toto hoc tempore cometa ad Terram appropinquabat. Id quod etiam ex diametro capitis micrometro mensuratâ colligitur: quippe quam Hevelius reperit Aug. 6. esse tantum 6'. 5''. inclusa coma, at Sept. 2. esse 9'. 7''. Caput igitur initio longe minus apparuit quàm in fine motus, at initio tamen in viciniâ Solis longe lucidius extitit quàm circa finem, ut refert idem Hevelius. Proinde toto hoc tempore, ob recessum ipsius a Sole, quoad lumen decrevit, non obstante accessu ad Terram. Cometa anni 1618. circa medium mensis Decembris, et iste anni 1680. circa finem ejusdem mensis, celerrimè movebantur, ideóque tunc erant in perigæis. Verùm splendor maximus capitum contigit ante duas fere septimanas, ubi modo exierant de radiis solaribus; et splendor maximus caudarum paulo ante, in majore vicinitate Solis. Caput cometæ prioris, juxta observationes Cysati, Decemb. 1. majus videbatur stellis primæ magnitudinis, et Decemb. 16. (jam in perigæo existens) magnitudine parum, splendore seu claritate luminis plurimum defecerat. Jan. 7. Keplerus de capite incertus finem fecit observandi. Die 12 men-

inciperet suprâ horizontem conspici. Superabat igitur hic splendor lucem nubium usque ad orbem Solis, et immediato Solis splendori solùm cedendo vincebat longè lucem omnium stellarum conjunctim. Non Mercurius, non Venus, non ipsa Luna in tantâ Solis orientis vicinitate cerni solet. Pingamus lucem hanc dilatatam coarctari et in orbem nuclei cometici Mercurio

minorem coarctari et splendore longè fortiori jam reddita magis conspicua, Mercurium longè superabit, adeóque erit Soli vicinior. Diebus 12. et 15. ejusdem mensis, cauda hæc per spatium longè majus diffusa apparuit rarior, et luce tamen adeò forti ut stellis fixis vixdum apparentibus cerneretur, et mox trabis mirum in modum fulgentis speciem exhibuit.

sis Decemb. conspectum et a Flamstedio observatum est caput cometæ posterioris in distantia novem graduum a Sole; id quod stellæ tertiæ magnitudinis vix concessum fuisset. Decemb. 15. et 17. apparuit idem ut stella tertiæ magnitudinis, diminutum utique splendore nubium juxta Solem occidentem. Decembr. 26. velocissimè motus, inque perigæo prope modum existens, cedebat ori Pegasi, stellæ tertiæ magnitudinis. Jan. 3. apparebat ut stella quartæ, Jan. 9. ut stella quintæ, Jan. 13. ob splendorem Lunæ crescentis disparuit. Jan. 25. vix æquabat stellas magnitudinis septimæ. Si sumantur æqualia a perigæo hinc inde tempora, capita quæ temporibus illis in longinquis regionibus posita, ob æquales a Terrâ distantias, æqualiter lucere debuissent, in plagâ Solis maximè splenduère, ex alterâ perigæi parte evanuère. Igitur ex magnâ lucis in utroque situ differentia, concluditur magna Solis et cometæ vicinitas in situ priore. Nam lux cometarum regularis esse solet, et maxima apparere ubi capita velocissimè moventur, atque ideo sunt in perigæis; nisi quâtenus ea major est in vicinia Solis.

Corol. 1. Splendent igitur cometæ ^(h) luce Solis a se reflexâ.

Corol. 2. ⁽ⁱ⁾ Ex dictis etiam intelligitur cur cometæ tantoperè frequentant regionem Solis. Si cernerentur in regionibus longè ultra Saturnum, deberent sæpiùs apparere in partibus Soli oppositis. Forent enim Terræ

^(h) * *Luce Solis a se reflexâ.* Nam a Terrâ recentibus cometis et ad Solem accedentibus, augetur eorum splendor, decrescente licet diametro, ut ex præcedentibus observationibus patet.

⁽ⁱ⁾ * *Ex dictis etiam intelligitur.* Referat S Solem, T, Terram, circulus D E F H, spheram fixarum. Quoniam cometæ splendent luce Solis a se reflexâ, (Cor. 1.) ii non videntur, nisi a

defectum, detegi possit, priusquam ad spheræ hujus superficiem pervenerit, juncta recta S T, producatur utrinque donec superficiè huic occurrat in A, et C. Per T, ductum intelligatur planum H E, cui normalis est recta A C, planum illud spheram dividet in duo hemispheria quorum unum H F E, est versus Solem; alterum verò H D E, Soli opponitur. Cometæ omnes in spheræ segmento B C G, existentes, videntur in hemispherio versus Solem, omnes autem qui versantur in segmento B A G videntur in hemispherio quod Soli opponitur. Quare si segmentum B C G, majus sit segmento B A G, plures cometæ videntur in hemispherio versus Solem quàm in opposito. Jam verò cometæ nudis oculis se priùs detegendos non exhibent quàm sint Jove propiores; ponatur itaque S A, circiter $\frac{1}{2}$ distantie Martis a Sole, hoc est S A sit circiter dupla ipsius S T, erit segmentum B G C plusquam quadruplo majus segmento B A G, ideòque quadruplo vel quintuplo plures cometæ detegentur in hemispherio versus Solem quàm in hemispherio opposito. At si cometæ cernerentur in regionibus longè ultra Saturnum, foret S A, longè major quàm S T, et ideò cometæ sæpiùs deberent apparere in partibus Soli oppositis, forent enim Terræ viciniore qui in segmento B A G, versantur, cæteros verò in segmento B C G, Sol interpositus obscuraret. Ex his intelligitur cur cometæ tantoperè frequentant regionem Solis.

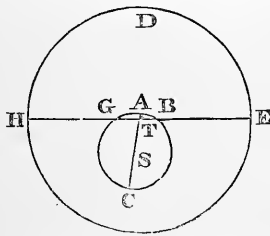

Sole ità illustrentur ut oculi nostri hâc luce moveri possint. Præterea cometæ per caudas suas maximè fiunt conspicui, has autem caudas non emittunt priusquam ad Solem aliquantulum incaluerint, quare patet cometas sese conspicuos non præbere nisi ad definitam quandam a Sole distantiam accedant. Ponatur itaque sphera A B C G, Soli concentrica ad talem distantiam descripta ut nullus cometa propter illustrationis

viciniores, qui in his partibus versarentur; et Sol interpositus obscuraret cæteros. Verùm percurrendo historias cometarum, reperi quod quadruplo vel quintuplo plures detecti sunt in hemisphærio Solem versus, quàm in hemisphærio opposito, præter alios proculdubio non paucos, quos lux solaris obtexit. Nimirum in descensu ad regiones nostras neque caudas emittunt, neque adeò illustrantur a Sole, ut nudis oculis se prius detegendos exhibeant, quàm sint ipso Jove propiores. Spatii autem tantillo intervallo circa Solem descripti pars longè major sita est a latere Terræ, quod Solem respicit; inque parte illâ majore cometæ, Soli ut plurimum viciniores, magis illuminari solent.

Corol. 3. (^k) Hinc etiam manifestum est, quod cœli resistentiâ destituuntur. Nam cometæ vias obliquas et nonnunquam cursui planetarum contrarias secuti, moventur omnifariam liberrimè, et motus suos, etiam contra cursum planetarum diutissimè conservant. (!) Fallor ni genus planetarum sint, et motu perpetuo in orbem redeant. Nam quod scriptores aliqui meteora esse volunt, argumentum a capitum perpetuis mutationibus ducentes, fundamento carere videtur. (^m) Capita cometarum atmosphæris ingentibus cinguntur; et atmosphæræ infernè densiores esse debent. Unde nubes sunt, non ipsa cometarum corpora, in quibus mutationes illæ visuntur. Sic Terra si e planetis spectaretur, luce nubium suarum proculdubio splenderet, et corpus firmum sub nubibus propè delitesceret. Sic cingula Jovis in nubibus planetæ illius formata sunt, quæ situm mutant inter se, et firmum Jovis corpus per nubes illas difficilius cernitur. Et multo magis corpora cometarum sub atmosphæris et profundioribus et crassioribus abscondi debent.

(^k) * *Hinc etiam manifestum est.* Clariss. Cassinus in Mon. Paris. an. 1731. retrogrados cometarum motus ad directos ingeniosè reduxit. Observatos plurimorum cometarum motus retrogrados meras esse apparentias conjectatur, non secus ac directos planetarum circumsolarium motus apparet aliquandò retrogradus. Sed quamvis celeberrimi hujuscæ astronomi judicium maximè veneremur, nonnullos tamen cometas motu verè retrogrado contrà seriem signorum cursum tenuisse conabimur ostendere, ubi hæc de re plura dicendi locus dabitur, postquam scilicet tradiderimus motuum cometarum elementa. Obliquas esse nonnunquam cometarum vias et cursui planetarum contrarias fateri non dubitarunt quidam Cartesiani. Verùm quâ ratione diversi illi cometarum motus cum vorticibus conciliari possint, difficilè intelligitur, cum enim cometæ in regiones planetarum descendant, ne-

cesse videtur ut rapidissimo vorticum torrente contrarii cometarum motus maximè perturbentur, citòque destruantur, ac tandem cometæ hujuscæ torrentis vi rapiantur. At summè regulares esse cometarum motus, et contrà cursum planetarum diutissimè conservari, nonnullis cometarum exemplis deinceps patebit.

(!) * *Fallor, ni genus planetarum sint.* Quàm gravibus fundamentis nitatur hæc sententia manifestum erit postea ex variis cometarum phænomenis.

(^m) * *Capita cometarum atmosphæris ingentibus cingi variis argumentis imposterum confirmavit Newtonus.* Cæterum in ipsis cometarum corporibus non fieri perpetuas mutationes illas in decursu constabit independentè omninò ab illi opinione quæ cometis ingentes atmosphæræ tribuit.

PROPOSITIO XL. THEOREMA XX.

Cometas in sectionibus conicis umbilicos in centro Solis habentibus moveri, et radiis ad Solem ductis areas temporibus proportionales describere.

(ⁿ) Patet per Corol. 1. Prop. XIII. Libri Primi, collatum cum Prop. VIII. XII. et XIII. Libri Tertii.

Corol. 1. Hinc si cometæ in orbem redunt, orbis erunt ellipses, et tempora periodica erunt ad tempora periodica planetarum (^o) in axium principalium ratione sesquuplicatâ. (^P) Ideóque cometæ maximâ ex parte supra planetas versantes, et eo nomine orbis axibus majoribus describentes,

(ⁿ) * *Patet.* Quoniam cometæ motu suo lineas curvas circa Solem describunt, ut ex observationibus constat, vi aliquâ a motu rectilineo detorquentur (per leg. I.). Quoniam autem hæc vis quæ planetas a lineis rectis detorquet maximè tendit versus Solem ut potè corpus cætera omnia systematis solaris corpora longè superans, eadem quoquè vis in cometas Solem maximè debet respicere. Sed vis acceleratrix in planetis est in duplicatâ ratione distantiarum a Sole inversâ (Prop. VIII. Lib. III.). Quare eandem quoque legem observare debent cometæ quæ sunt corpora planetis similia, ac proinde (Cor. Prop. XIII. Lib. I. et Prop. XIII. Lib. III.) cometæ non secus ac planetæ in sectionibus conicis umbilicos in centro Solis habentibus moventur et radiis ad Solem ductis areas temporibus proportionales describunt. Hæc ita se habent, si Sol e loco suo nullatenus moveatur; sed quamvis Sol per attractionem planetarum perpetuo motu agitur, non tamen longè recedit a communi gravitatis centro planetarum omnium, ideóque etiam cometæ qui in regionibus a Sole maximè dissitis commorantur, non magnopere hujus centri situm turbare possunt. Quare orbitarum suarum umbilicos non longè distabit a centro Solis, ac proinde propositio hæc vera est quamproximè. Quantum accuratè observatis cometarum motibus congruat, patebit deinceps.

156. Keplerus aliique post eum astronomi non pauci, cometas in lineis rectis moveri posuerunt, et inde cometarum quorundam loca observationibus satis congrua calculo investigarunt. Res ita succedere potest, si observetur cometa in eâ tantum orbitæ suæ parte quæ a rectâ non multum differat. Sit A P V B C, sectio conica admodum excentrica in cujus umbilico altero S collocatum sit Solis centrum. Ponamus cometam observari, dum orbitæ suæ partem A P, describit; fieri potest ut reliquo tempore, dum scilicet a loco P, per V, B, ad locum C promovetur, in regiones remotissimas abiens oculis se subducatur et sub radiis solaribus delitescat respectu observatoris in Tellure circâ Solem S motâ, vel etiam accidere potest ut, motu Telluris itâ exigente, cometa percurrans orbitæ partem

A P V B, sub solaribus radiis abscondatur et tunc primùm observetur cum ad locum B pervenerit, lineam B C descripturus. In hoc utroque casu via cometæ a lineâ rectâ parum differet. In primo casu, cometæ a Sole absorpti credentur, quia ad Solem accedentes, pro destructis habebuntur. In altero casu, e Sole videbuntur emergere quia tunc primùm sese conspicuos præbuerunt, dum a Sole in remotas regiones discedebant. Porro dum cometa versus Solem

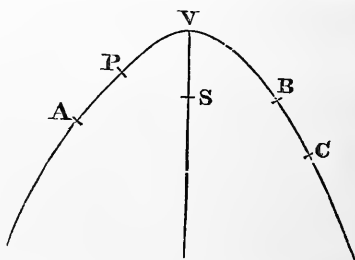

descendit, putâ dum A P percurrit postea ad Solem accedens sub ejus radiis latet, putâ dum P V B describit, tandemque dum ad alteras Solis partes subito emergit, usurpatur sæpè pro novo cometa a priori in A P diverso, et duæ rectæ A P, B C pro duabus trajectoriis habentur. Ex his patet cur trajectoriæ rectilinae, observatis cometarum motibus plerumque respondeant. Id fit scilicet eò quod aliqua duntaxat portio trajectoriæ pro integrâ trajectoriâ habeatur. At si tota simul consideretur tam in ascensu versus Solem quàm in descensu, aliam nullam præter sectionem conicam satisfacere constabit.

(^o) * *In axium principalium ratione sesquuplicatâ.* (Prop. XV. Lib. I.)

(^P) * *Ideóque cometæ maximâ ex parte supra planetas versantes, quo tempore scilicet oculos nostros fugiunt, et eo nomine orbis axibus majoribus quam planetæ describentes tardius revolventur.*

tardius revolventur. Ut si axis orbis cometæ sit quadruplo majore axe orbis Saturni, tempus revolutionis cometæ erit ad tempus revolutionis Saturni, id est, ad annos 30. ut $4 \sqrt{4}$ (seu 8) ad 1. ideóque erit annorum 240.

Corol. 2. (P) Orbes autem erunt parabolis adeo finitimi, ut eorum vice parabolæ sine erroribus sensibilibus adhiberi possint.

Corol. 3. Et propterea (per Corol. 7. Prop. XVI. Lib. I.) velocitas cometæ omnis, erit semper (Q) ad velocitatem planetæ cujusvis circa Solem in circulo revolventis, in subduplicatâ ratione duplæ distantiæ planetæ a centro Solis, ad distantiam cometæ a centro Solis quamproximè. Pona-
mus radium orbis magni, seu ellipseos in quâ Terra revolvitur, semi-dia-
metrum maximam esse partium 100000000: (r) et Terra motu suo diurno
mediocri describet partes 1720212, et motu horario partes 71675½. Ideóque cometa in eâdem Telluris a Sole distantia mediocri, eâ cum
velocitate quæ sit ad velocitatem Telluris ut $\sqrt{2}$ ad 1, describet motu
suo diurno partes 2432747, et motu horario partes 101364½. (s) In
majoribus autem vel minoribus distantiiis, motus tum diurnus tum horarius
erit ad hunc motum diurnum et horarium in subduplicatâ ratione distan-
tiarum reciprocè, ideóque datur.

Corol. 4. (t) Unde si latus rectum parabolæ quadruplo majus sit radio

(P) * Orbes autem erunt parabolis adeo finitimi. Orbes cometarum sunt admodum excentrici, ut ex observationibus colligitur, et valdè exigua est portio orbis quem toto apparitionis tempore describunt, exiguo enim temporis spatio sese conspicuos præbent. Verùm si in ellipsi centrum ad infinitam ab umbilico distantiam removeatur, portio ellipsis cujus abscissa finita est, abit in parabolam. Quare elliptici orbes cometarum erunt parabolis valdè finitimi.

(Q) * Ad velocitatem planetæ cujusvis circa Solem in circulo revolventis; hoc est, ad velocitatem ejus mediocrem.

(R) * Et Terra. Fiat hæc analogia: ut est tempus periodicum Terræ circa Solem ad totam peripheriam circuli 3.141, ita dies una vel hora una ad partem peripheriæ unâ die vel horâ unâ descriptam.

(S) * In majoribus autem vel minoribus. (Cor. 6. Prop. IV. et Prop. XV. Lib. I. vel per Cor. 6. Prop. XVI. ejusdem Libri.)

(T) * Undè si latus rectum. Ex umbilico parabolæ F, ducatur ad axem A D, ordinata P F, erit area A P F, ad aream circuli quartâ parte lateris recti seu radio A F descripti (Theor.

II. de parabolâ, Lib. I.) ut $\frac{4}{3}$ ad 3.14159.

Nam si radius circuli sumatur æqualis unitati, erit area circuli ad quadratum diametri, ut 3.14159 ad 4. Sed rectangulum sub ordinatâ P F et abscissâ F A, est dimidium hujus qua-

drati, hoc est 2, et area parabolica A P F, hujus rectanguli duæ tertiæ partes, hoc est $\frac{4}{3}$ (per Theor. IV. de parabol. Lib. I.). Quare area parabolica A P F, est ad aream circuli radio A F descripti ut $\frac{4}{3}$ ad 3.14159. Si igitur velo-

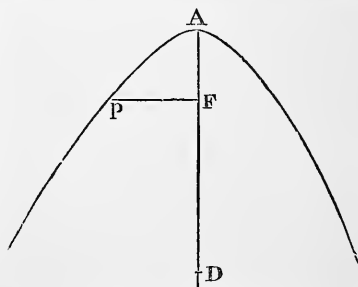

citas cometæ revolventis in parabolâ eadem esset cum velocitate planetæ gyantis in circulo, in eâdem quoque ratione foret tempus quo cometa describit arcum parabolæ A P, ad tempus periodicum planetæ. Sed velocitas cometæ est ad velocitatem planetæ in eâdem distantia a Sole ut $\sqrt{2}$ ad 1, in hâc igitur ratione diminuenda est prior ratio. Undè tempus quo cometa de-

orbis magni, et quadratum radii illius ponatur esse partium 100000000: area quam cometa radio ad Solem ducto singulis diebus describit, erit partium $1216373\frac{1}{2}$, et singulis horis area illa erit partium $50682\frac{1}{4}$. (^u) Sin latus rectum majus sit vel minus in ratione quâvis, erit area diurna et horaria major vel minor in eâdem ratione subduplicatâ.

(*) LEMMA V.

Invenire lineam curvam generis parabolici, quæ per data quotcunque puncta transibit.

Sunto puncta illa A, B, C, D, E, F, &c. et ab iisdem ad rectam quamvis positione datam H N demitte perpendiculara quotcunque A H, B I, C K, D L, E M, F N.

Cas. 1. Si punctorum H, I, K, L, M, N æqualia sunt intervalla H I, I K, K L, &c. collige perpendicularorum A H, B I, C K, &c. differentias primas b, 2 b, 3 b, 4 b, 5 b, &c. secundas c, 2 c, 3 c, 4 c, &c. tertias d, 2 d, 3 d, &c. id est, ita ut sit A H — B I = b, B I — C K = 2 b, C K — D L = 3 b, D L + E M = 4 b, — E M + F N = 5 b, dein b — 2 b = c, &c. et sic pergatur ad differentiam ultimam, quæ hic est f. Deinde erecta quacunquè perpendiculari R S, quæ fuerit ordinatim applicata ad curvam quæsitam: ut inveniatur hujus longitudo, pone

scribit arcum parabolicum A P, erit ad tempus periodicum planetæ ut $\frac{4}{3 \times \sqrt{2}}$ ad $\frac{3.14159}{1}$.

Sivè ut $\sqrt{\frac{16}{9 \times 2}}$, hoc est, ut $\sqrt{\frac{8}{9}}$ ad 3.14159.

Jam tempus periodicum Terræ circâ Solem sit 365.2565 dier. et cometa in perihelio ad distantiam æqualem distantie Terræ a Sole supponatur, tempus quo cometa describet arcum parabolicum A P, per hanc analogiam invenitur: ut

est 3.14159 ad $\sqrt{\frac{8}{9}}$, ita 365.2565 ad tempus quæsitum quod erit 109. dier. 14. hor. 46'. Si quadratum radii ponatur esse partium 100000000. erit area parabolica harum partium 133333333, quas cometa radiis ad Solem ductis describit diebus 109. hor. 14. 46'. Quare area quam cometa singulis diebus describit, erit partium $1216373\frac{1}{2}$

et singulis horis area illa erit partium $50682\frac{1}{4}$.

(^u) * *Sin latus rectum.* Tempora quibus cometa in distantis inæqualibus areas parabolicas similes describeret, sunt ut revolutiones in circulis, ideòque in ratione distantiarum sesquiplacatâ (Cor. 6. Prop. IV. Lib. I.), id est, ma-

jus temporis intervallum requiritur ut cometa in majori parabolâ aream similem describat, minus autem in minori, ac proinde cometa tempore æquali minorem partem parabolæ majoris et majorem parabolæ minoris describeret, idque in ratione sesquiplacatâ distantiarum inversâ, hoc est, positâ ratione distantiarum $\frac{d}{e}$, erit ratio

arearum æquali tempore descriptarum ut $\frac{1}{d \sqrt{d}}$ ad $\frac{1}{e \sqrt{e}}$. Sed areæ similes parabolæ in-

æqualium sunt in ratione duplicatâ laterum rectorum (112. Lib. I.). Sivè distantiarum quæ sunt laterum rectorum pars quarta (Cor. 2. Theor. I. de parab. Lib. I.). Quare ratio prior in hâc ratione duplicatâ augenda est, totaque ratio composita erit ut $\frac{d d}{d \sqrt{d}}$ ad $\frac{e e}{e \sqrt{e}}$, hoc est, ut \sqrt{d} ad \sqrt{e} , quæ est ratio subduplicata distantiarum sive laterum rectorum. Patet aream minorem fieri in eâdem ratione subduplicatâ, si ratio sesquiplacata distantiarum minuatur in ratione duplicatâ laterum rectorum seu distantiarum.

(*) * *Lemma.* Totum illud Lemma exponitur num. 76. Lib. II.

intervalla H I, I K, K L, L M, &c. unitates esse, et dic A H = a, — H S = p, $\frac{1}{2}$ p in — I S = q, $\frac{1}{3}$ q in + S K = r, $\frac{1}{4}$ r in + S L = s, $\frac{1}{5}$ s in + S M = t; pergendo videlicet ad usque penultimum perpen-

b	2 b	3 b	4 b	5 b
c	2 c	3 c	4 c	
d	2 d	3 d		
e	2 e			
f				

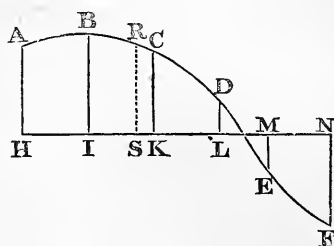

diculum M E, et præponendo signa negativa terminis H S, I S, &c. qui jacent ad partes puncti S versus A, et signa affirmativa terminis S K, S L, &c. qui jacent ad alteras partes puncti S. Et signis probe observatis, erit R S = a + b p + c q + d r + e s + f t, &c.

Cas. 2. Quod si punctorum H, I, K, L, &c. inæqualia sint intervalla H I, I K, &c. collige perpendicularum A H, B I, C K, &c. differentias primas per intervalla perpendicularum divisas b, 2 b, 3 b, 4 b, 5 b; secundas per intervalla bina divisas c, 2 c, 3 c, 4 c, &c. tertias per intervalla terna divisas d, 2 d, 3 d, &c. quartas per intervalla quaterna divisas e, 2 e, &c. et sic deinceps; id est, ita ut sit $b = \frac{A H - B I}{H I}$,

$$2 b = \frac{B I - C K}{I K}, 3 b = \frac{C K - D L}{K L}, \text{ \&c. dein } c = \frac{b - 2 b}{H K}, 2 c = \frac{2 b - 3 b}{I L},$$

$$3 c = \frac{3 b - 4 b}{K M}, \text{ \&c. postea } d = \frac{c - 2 c}{H L}, 2 d = \frac{2 c - 3 c}{I M}, \text{ \&c. In-}$$

ventis differentiis, dic A H = a, — H S = p, p in — I S = q, q in + S K = r, r in + S L = s, s in + S M = t; pergendo scilicet ad usque perpendicularum penultimum M E, et erit ordinatim applicata R S = a + b p + c q + d r + e s + f t, &c.

Corol. Hinc areæ curvarum omnium inveniri possunt quamproximè. Nam si curvæ cujusvis quadrandæ inveniantur puncta aliquot, et parabola per eadem duci intelligatur: erit area parabolæ hujus eadem quamproximè cum areâ curvæ illius quadrandæ. (y) Potest autem parabola per methodos notissimas semper quadrari geometricè.

(y) Potest autem parabola, per methodos notissimas (165. Lib. I.) semper quadrari geometricè. Inveniatur itaque æquatio definiens curvam parabolicam quæ transibit per curvæ quadrandæ puncta quotlibet, erit area parabolæ hujus eadem

quamproximè cum areâ curvæ illius quadrandæ. Quò plura sunt puncta curvæ propositæ per quæ transit curva parabolica, eò propius area hujus accedit ad aream illius.

LEMMA VI.

Ex observatis aliquot locis cometæ invenire locum ejus ad tempus quodvis intermedium datum.

Designent H I, I K, K L, L M tempora inter observationes H A, I B, K C, L D, M E observatas quinque longitudes cometæ, H S

b	2 b	3 b	4 b	5 b
c	2 c	3 c	4 c	
d	2 d	3 d		
e	2 e			
f				

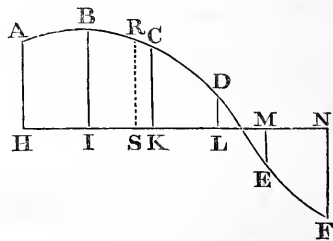

tempus datum inter observationem primam et longitudinem quæsitam. Et si per puncta A, B, C, D, E duci intelligatur curva regularis A B C D E; et per Lemma superius inveniatur ejus ordinatim applicata R S, erit R S longitudo quæsitâ.

Eâdem methodo ex observatis quinque latitudinibus invenitur latitudo ad tempus datum.

(^z) Si longitudinum observatarum parvæ sint differentiæ, putâ graduum tantum 4 vel 5; suffecerint observationes tres vel quatuor ad inveniendam longitudinem et latitudinem novam. Sin majores sint differentiæ, putâ graduum 10 vel 20, debebunt observationes quinque adhiberi.

(^z) 157. * *Si longitudinum observatarum,* (patet per not. in Cor. præced.) Methodus Lemmatis præcedentis, quæ methodus interpolationum dici solet, in rebus astronomicis usus habere potest eximios. Hanc methodum adhibuit clariss. Meierus Tom. II. Comment. Acad. Petropol. ad Investiganda Solstitiorum Momenta. Circâ tempus solstitii observentur aliquæ Solis altitudines meridianæ, illasque Solis altitudines representent quædam ordinatæ, et tempora inter observationes elapsa ordinarum intervallis exhibeantur. Deinde transeat parabola per extremitates ordinarum, abscissa quæ correspondet minimæ ordinatæ, tempus solstitii determinabit. Cæterum definiri potest tempus solstitii per

plures observationes et parabolam plurium dimensionum, vel per tres observationes duntaxat et parabolam conicam, uti fecit Halleius. Verùm in quocumque casu adhibeatur interpolationum methodus, oportet differentias observatas sensibilibus majores esse erroribus qui in ipsâ observatione committi possunt, hâc autem adhibita curâ, satis accurate determinari poterunt plurima astronomiæ phænomena quæ aliâ quidem viâ forent determinatu difficillima. Elegantissimum ejusdem methodi exemplum dedit eximius geometra D. Clairaut in Mon. Paris. an. 1756, ubi determinandæ Telluri figuræ modum exponit ex mensurâ plurium meridiani arcuum in diversis latitudinibus captâ.

LEMMA VII.

Per datum punctum P ducere rectam lineam B C, cujus partes P B, P C, rectis duabus positione datis A B, A C, abscissæ, datam habeant rationem ad invicem.

A puncto illo P ad rectam alterutram A B ducatur recta quævis P D, et producaturs eadem versus rectam alteram A C usque ad E, ut sit P E ad P D in datâ illâ ratione. Ipsi A D parallela sit E C; et si agatur C P B, erit P C ad P B ut P E ad P D. Q. e. f.

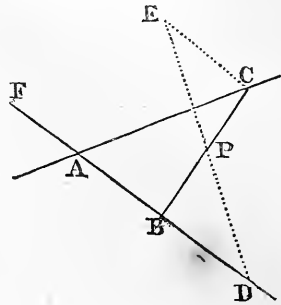

LEMMA VIII.

Sit A B C parabola umbilicum habens S. Chorda A C bisecta in I abscindatur segmentum A B C I, cujus diameter sit I μ et vertex μ . In I μ producta capiatur μ O æqualis dimidio ipsius I μ . Jungatur O S, et producaturs ea ad ξ , ut sit S ξ æqualis 2 S O. Et si cometa B moveatur in arcu C B A, et agatur ξ B secans A C in E: dico quod punctum E abscindet de chordâ A C segmentum A E tempori proportionale quamproximè.

Jungatur enim E O secans arcum parabolicum A B C in Y, et agatur μ X, quæ tangat eundem arcum in vertice μ , et actæ E O occurrat

in X; (a) et erit area curvilinea A E X μ A ad aream curvilineam A C Y μ A ut A E ad A C. Ideoque cum triangulum A S E sit ad

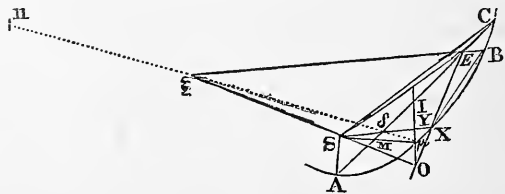

(a) * Et erit area. Quoniam chorda A C bisecta est in I, erit semi-segmentum A μ I æquale semi-segmento μ I C. Item quia μ X tangit parabolam in μ , erit μ X, parallela chordæ A C (per Lem. IV. de conic. Lib. I.) ac proindè triangulum O I E simile est triangulo O μ X, ideoque ob I O triplam ipsius μ O, erit triangulum I O E trianguli μ O X, noncuplum et triangulum I O E trapezii I μ X E, sesquioctavum. Præterea triangulum I A O, est trianguli I A μ , sesquialterum (omittuntur in

figurâ aliquæ lineæ ad vitandam confusionem) cum idem sit trianguli utriusque vertex A, sitque basis O I sesquialtera basis μ I, triangulum verò A μ I, subsesquiterium est semi-segmenti A μ I (Prop. XXIV. Archimed. de parab. vel Theor. IV. de parab. Lib. I.). Quare triangulum A O I est sesquioctavum semi-segmenti A μ I, hoc est, in ratione compositâ ex rationibus sesquialterâ et subsesquiteriâ ac proindè triangulum A O I, est ad semi-segmentum A μ I sicut triangulum I O E, ad trapezium μ X I E, et

triangulum $A S C$ in eâdem ratione, erit area tota $A S E X \mu A$ ad aream totam $A S C Y \mu A$ ut $A E$ ad $A C$. Cùm autem ξO sit ad $S O$ ut 3 ad 1, et $E O$ ad $X O$ in eâdem ratione, erit $S X$ ipsi $E B$ parallela; et propterea si jungatur $B X$, erit triangulum $S E B$ triangulo $X E B$ æquale.

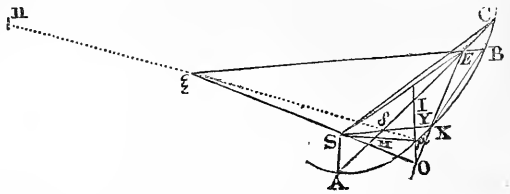

Unde si ad aream $A S E X \mu A$ addatur triangulum $E X B$, et de summâ auferatur triangulum $S E B$; manebit area $A S B X \mu A$ areæ $A S E X \mu A$ æqualis: atque ideò ad aream $A S C Y \mu A$ ut $A E$ ad $A C$. Sed areæ $A S B X \mu A$ æqualis est area $A S B Y \mu A$ ^(b) quamproximè, et hæc area $A S B Y \mu A$ est ad aream $A S C Y \mu A$, ^(c) ut tempus descripti arcûs $A B$ ad tempus arcûs totius $A C$. Ideòque $A E$ est ad $A C$ in ratione temporum quamproximè. Q. e. d.

Corol. Ubi punctum B incidit in parabolæ verticem μ , est $A E$ ad $A C$ in ratione temporum ^(d) accuratè.

vicissim trapeziûm $\mu X I E$ est ad semi-segmentum $A \mu I$ ut $I E$ ad $A I$, ac proinde, componendo area curvilinea $A \mu X E$, est ad semi-segmentum $A \mu I$, ut $A E$, ad $A I$, ideòque area curvilinea $A \mu X E$ est ad segmentum totum $A \mu C$ ut $A E$ ad $A C$.

^(b) * *Quamproximè.* Ob viciniam punctorum μ, X (ex hyp.).

^(c) * *Ut tempus descripti arcûs.* (Prop. I. Lib. I.)

^(d) * *Accuratè.* Ideò enim in casu Lemmatis hujus $A E$ non est ad $A C$ in ratione temporum accuratè, quia area $A S B X \mu A$, sumpta est æqualis areæ $A S B Y \mu A$, quod verum est duntaxat quamproximè. Sed coincidentibus punctis B, μ , areæ illæ æquales fiunt accuratè, quare in hoc casu $A E$ est ad $A C$, in ratione temporum accuratè.

138. Quoniam coincidentibus punctis B, μ , chorda $A C$ dividitur in E in ratione temporum accuratè, iisdem verò punctis non coincidentibus, hæc chorda dividitur in ratione temporum quamproximè tantùm, quò propius erit punctum B , vertici parabolæ μ , eò magis accuratè dividetur chorda $A C$ in duo segmenta quæ temporum rationem habeant.

Observandum est chordam $A C$ magis accuratè dividi in ratione temporum, si B distet a vertice μ versus C quàm si ab eodem vertice μ , versus A , æquali intervallo distet.

Quoniam enim parabolæ portio μA vertici principali propior est, ea fit curvior et a tangente μX , magis deflectit quàm portio μC , a vertice μ , remotior. Quare si investiganda sint tria temporis momenta quibus cometa in parabolæ locis tribus A, B, C , versatur, ità ut $A E$ sit ad $A C$, ut temporum intervalla accuratè, sumenda sunt prædicta tempora ferè æqualia. Nam ob exiguas trajectoryæ parabolice portiones astronomicis observationibus subjectas, punctum E , non multum distat a chordæ medio puncto I . Oportet autem intervallum illud, ubi cometa tardior est, paulò majus esse altero; cometâ enim existente

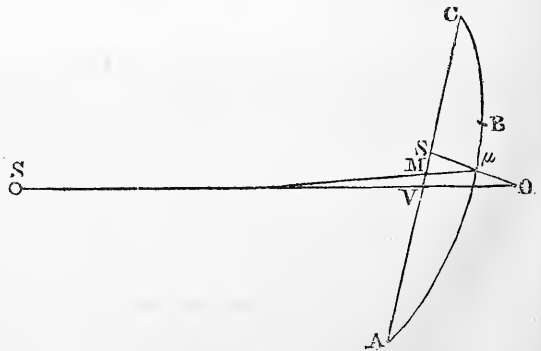

in μ , ubi chorda $A C$, dividitur accurate in ratione temporum; erit recta $E C$, major quàm $A E$, hoc est, tempus quo cometa tunc tardior (Cor. 3. Prop. XL. Lib. huj.) describit arcum

punctum ξ , si punctum B magis distat a vertice principali parabolæ quàm punctum μ ; et citra, si minus distat ab eodem vertice.

$$\frac{A I^2}{8 S \mu} = \frac{x^4 + 16 f^2 x^2}{32 f x^2 + 512 f^2 x}, \text{ ac proindè}$$

$$m O = \mu O - m \mu = \frac{x^4 + 16 f^2 x^2}{52 f x^2 + 512 f^2 x}$$

$$+ \frac{16 f f - x x}{16 f}, \text{ ideóque } S O =$$

$$\sqrt{\left\{ \frac{1}{4} x x + \left(\frac{x^4 + 16 f^2 x^2}{32 f x^2 + 512 f^2 x} + \frac{16 f f - x x}{16 f} \right)^2 \right\}} \text{ et } \xi O = 5 \sqrt{\left\{ \frac{1}{4} x x + \left(\frac{x^4 + 16 f^2 x^2}{32 f x^2 + 512 f^2 x} + \frac{16 f f - x x}{16 f} \right)^2 \right\}}.$$

Insuper ex puncto ξ , ad abscissam A R erectâ perpendiculari ξV , ob similitudinem triangulorum S m O, S ξV , fit S O : q μ = ξS : ξV , ideóque $\xi V = x$. Præterea S O : m O = S ξ : S V, ac proinde S V = 2 m O, hincque prodit A V = A S + 2 m O, et V R = A R - A S - 2 m O. Sed ob triangulorum simi-

erit A f : A V = R f : R B, ideóque A V = $\frac{R B \times A f}{R f}$. Denique ductâ B b, perpendiculari ad A C, similia erunt triangula E A V, B b e, ac proinde B b : b E = A V : A E, et invertendo B b : A V = b E : A E, atque componendo B b + A V : A V = b E + A E : A E, hinc A E = $\frac{A b \times A V}{B b + A V}$. Jam loco A b, B b, A V, substitutis eorum valoribus modò inventis prodit A E, paulò minor quàm $\frac{(y^3 + 12 f^2 y) \sqrt{x^4 + 16 f^2 x^2}}{4 f (x^3 + 12 f^2 x)}$

Investigandus superest valor rectæ A e, qui prodit ex constructione scholii hujus. Quoniam similia sunt triangula $\xi S h$, $\xi O \mu$, erit ξS : S h = ξO : O μ , hinc S h = $\frac{\xi S \times O \mu}{\xi O}$; sed inventa est suprâ recta S q. invenietur itaque q h,

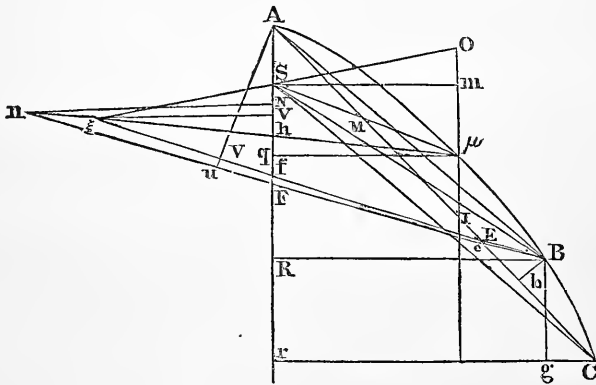

litudinem $\xi V (x) : B R (y) = V f : R f$, et componendo, $\xi V + B R : B R = V f + R f : R f$, quare $R f = \frac{V R + B R}{\xi V + B R}$, datur itaque R f, per x et y. Præterea $f B^2 = R B^2 + R f^2$, sed R B : B f = ξV : $\xi f = \frac{\xi V \times B f}{R B} = \frac{x \times \sqrt{R B^2 + R f^2}}{y}$, et hinc

$$\xi B = \sqrt{R B^2 + R f^2} + \frac{x \times \sqrt{R B^2 + R f^2}}{y}.$$

Deinde in triangulo A B C, dantur latera A B, A C, et præterea datur latus B C; ductâ enim B g perpendiculari ad r C, erit B C = $\sqrt{B g^2 + g C^2} = \sqrt{R r^2 + (R B - r C)^2}$; datur itaque perpendicularis B b = $\sqrt{\frac{5}{4} B C^2}$.

Insuper ducatur A V perpendicularis ad A B, ob similitudinem triangulorum A V f, B R f,

ac proindè etiam h $\mu = \sqrt{q h^2 + q \mu^2}$. Præterea $\xi S : S O = \xi h : h \mu$; quare $\xi h = \frac{S \xi \times \sqrt{q h^2 + q \mu^2}}{S O}$, ac proindè tota rec-

$$ta \xi \mu = \sqrt{q h^2 + q \mu^2} + S \xi \times \frac{\sqrt{q h^2 + q \mu^2}}{S O}.$$

$$\text{Deindè (per constr.) fit } \xi n = \frac{27 M I \times \mu B}{16 M \mu}.$$

Sed A M : M I = A S : I μ , ac proindè, componendo A M + M I : M I = A S + I μ : I μ , invenietur itaque M I, ideóque tota recta n μ . Insuper h μ : q h = h r : h M, invenietur itaque h N, ac proindè et N n, ob triangulum h r N, rectangulum. Præterea (ex præced.) inventa est h R, ideóque etiam datur n R. Jam fiat r N : N F = B R : R F, et invertendo N F : R F = r N : B R, atque componendo N F + R F : R F = r N + B R : B R, hinc

(f) LEMMA IX.

Rectæ I μ et μ M et longitudo $\frac{A I q}{4 S \mu}$ æquantur inter se.

Nam 4 S μ est latus rectum parabolæ pertinens ad verticem μ .

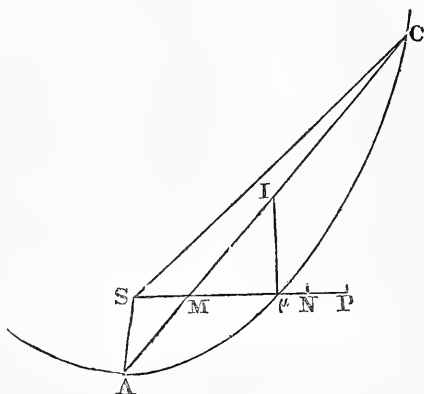

LEMMA X.

Si producat S μ ad N et P, ut μ N sit pars tertia ipsius μ I, et S P sit ad S N ut S N ad S μ . Cometa, quo tempore describit arcum A μ C, si

$$R F = \frac{B R \times N R}{r N + B R}, \text{ ideóque datur } B F = \frac{\sqrt{B R^2 + R F^2}}{r N + B R}.$$

Deinde $B F : B R = r F : F N$, et inde $r F = \frac{B F \times F N}{B R}$, atque

$$\text{recta tota } r B = \frac{B F \times F N}{B R} + \sqrt{B R^2 + R F^2}.$$

Ducatur recta A u, perpendicularis ad A B, erit ob triangulorum A u F, R B F, similitudinem A F : A u = R F : R B, ideóque A u = $\frac{R B \times A F}{R F}$, et hinc prorsus ut suprâ habetur

$$A e = \frac{A b \times A u}{B b + A u}.$$

Ex hactenus dictis patet dari rectas A E, A e, per x, y, et quantitates constantes. Jam loco A b, B b, A u, substitutis eorum valoribus analyticis, fit A e, paulò major quàm A E, et paulò minor quàm

$$\frac{(y^3 + 12 f^2 y) \sqrt{x^4 + 16 f^2 x^2}}{4 f (x^3 + 12 f^2 x)}.$$

Quarè recta B n, secabit chordam A C, in e, in ratione temporum magis accuratè quàm recta ξ B.

Idem scholium faciliùs demonstrari potest hoc modo. Quoniam $A e = \frac{A b \times A u}{A b + A u} = A b -$

$$\frac{A b \times A b}{A u + B b} \text{ (ex dem.) erit } A e \text{ semper minor}$$

quàm A b. Jam verò factâ analogiâ $x^3 + 12 f^2 x : y^3 + 12 f^2 y = \frac{\sqrt{x^4 + 16 f^2 x^2}}{4 f} :$
 $(y^3 + 12 f^2 y) \sqrt{x^4 + 16 f^2 x^2}$
 $4 f \sqrt{x^3 + 12 f^2 x}$, si A e

æqualis foret huic quarto termino, haberetur ratio temporum accuratè (Prop. I. Lib. I.). Sed quartus ille terminus major est rectâ A e; nam terminus ille major est quàm chorda A B, est enim $A B = \frac{\sqrt{y^4 + 16 f^2 y^2}}{4 f} = \sqrt{x^3 + 12 f^2 x} \times$

$$\frac{\sqrt{y^4 + 16 f^2 y^2}}{4 f \sqrt{x^3 + 12 f^2 x}}$$

hæc autem quantitas minor

est quàm $\frac{(y^3 + 12 f^2 y) \sqrt{x^4 + 16 f^2 x^2}}{4 f \sqrt{x^3 + 12 f^2 x}}$. Sed

(per constr.) itâ ducitur μn , ut recta n B semper secet chordam A C in puncto e, quod proximius est puncto C quàm punctum E; quare cùm recta A e semper minor sit verâ, major tamen quàm A E, hæc magis quàm illa ad justum valorem accedet, ac proindè recta n B, secat chordam A C, in ratione temporum magis accuratè quàm recta ξ B. Res eodem modo demonstratur, ubicumque sumatur punctum A.

(f) * Lemma IX. (Patet per num. 139 Lib. I. et Theor. I. et II. de parab. Lib. I.).

progredereetur eâ semper cum velocitate quam habet in altitudine ipsi S P æquali, describeret longitudinem æqualem chordæ A C.

Nam si cometa velocitate, quam habet in μ , eodem tempore progredereetur uniformiter in rectâ, quæ parabolam tangit in μ ; (^e) area, quam radio ad punctum S ducto describeret, æqualis esset areæ parabolicæ A S C μ . (^h) Ideoque contentum sub longitudine in tangente descriptâ et longitudine S μ esset ad contentum sub longitudinibus A C et S M, ut area A S C μ ad trian-

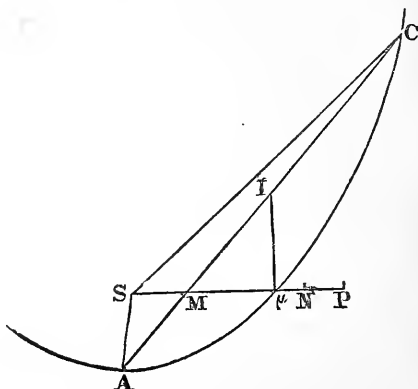

(^e) * Area, quam radio. Cometa velocitate quam habet in μ , relicâ parabolâ, progrediatu uniformiter in rectâ μ Q, quæ parabolam tangit in μ , area S μ Q, quam radio ad punctum S, ducto describeret, æqualis esset areæ parabolicæ A S C μ , quam eodem tempore describit. Sumantur enim lineolæ C c, q μ , a cometa descrip-

libus numero triangulis componuntur spatia A S C μ , S μ Q ac proinde triangulum S μ Q, æquale est areæ parabolicæ, A S C μ .

(^h) * Ideoque. Quoniam recta S μ , cum tangente in μ , et chordâ A C, æquales constituit angulos (Lem. IV. de conicis), spatium contentum sub longitudine descriptâ in tangente et rectâ

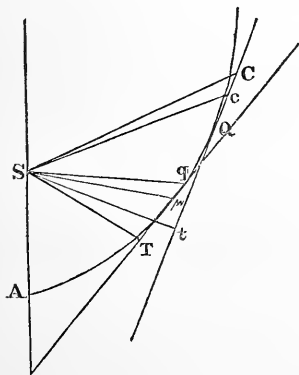

tæ et a parabolæ umbilico S, ad tangentes C t, μ T, erigantur perpendiculares S t, S T, velocitas in C, est ad velocitatem in μ ut S T ad S t (Cor. 1. Prop. I. Lib. I.) sed velocitates in C, et μ , sunt ut spatia eodem tempore percursa, putâ C c et q μ ; est igitur C c ad μ q ut S T ad S t. Quarè triangulum S μ q, æquale est triangulo C S c. Istud autem ubique obtinet in triangulis minimis, trilinea A S C μ , S μ Q constituentibus. Quia verò æqualia insumuntur tempora ad percurrendas lineas A C, μ Q (ex hyp.) ex æqua-

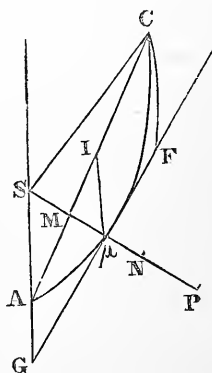

S μ , erit ad spatium contentum sub chordâ A C, et rectâ S M, ut area A S C μ , ad triangulum A S C, id est, ut triangulum S A C + segm. parabol. C A c ad triangulum S A C, id est, ut triangulum S A C + $\frac{2}{3}$ parallelogrammi AGFC,

ad triangulum A S C, hoc est, ut A C $\times \frac{1}{2}$ S M + A C $\times \frac{2}{3}$ I μ ad A C $\times \frac{1}{2}$ S M, sivè ut S M + $\frac{4}{3}$ I μ ad S M. Sed μ N, sumpta est

gulum A S C, id est, ut S N ad S M. Quare A C est ad longitudinem in tangente descriptam, ut S μ ad S N. Cùm autem velocitas cometæ in altitudine S P sit (per Corol. 6. Prop. XVI. Lib. I.) ad ejus velocitatem in altitudine S μ , in subduplicatâ ratione S P ad S μ inversè, id est, in ratione S μ ad S N; ^(l) longitudo hac velocitate eodem tempore descripta, erit ad longitudinem in tangente descriptam, ut S μ ad S N. Igitur A C et longitudo hâc novâ velocitate descripta, cùm sint ad longitudinem in tangente descriptam in eâdem ratione, æquantur inter se. Q. e. d.

^(k) Corol. Cometa igitur eâ cum velocitate, quam habet in altitudine S μ + $\frac{2}{3}$ I μ , eodem tempore describeret chordam A C quamproximè.

LEMMA XI.

Si cometa motu omni privatus de altitudine S N seu S μ + $\frac{1}{3}$ I μ demitteretur, ut caderet in Solem, et eâ semper vi uniformiter continuatâ urgeretur in Solem, quâ urgetur sub initio; idem semisse temporis, quo in orbe suo describit arcum A C, descensu suo describeret spatium longitudini I μ æquale.

Nam cometa, quo tempore describit arcum parabolicum A C, eodem tempore eâ cum velocitate, quam habet in altitudine S P (per Lemma novissimum) describet chordam A C, ideóque (per Corol. 7. Prop. XVI. Lib. I.) eodem tempore in circulo, cujus semi-diameter esset S P, vi gravitatis suæ revolvendo, describeret arcum, cujus longitudo esset ad arcûs parabolici chordam A C, in subduplicatâ ratione unitatis ad binarium. Et propterea eo cum pondere, quod habet in Solem in altitudine S P, cadendo de altitudine illâ in Solem, describeret semisse temporis illius (^l) per Corol. 9. Prop. IV. Lib. I.) spatium æquale quadrato semissis chordæ illius applicato ad quadruplum altitudinis S P, id est, spatium $\frac{A I q.}{4 S \mu}$. ^(m) Unde cùm pondus cometæ in Solem in altitudine

æqualis $\frac{1}{3}$ I μ , et est M μ = μ I (num. 139).

Quarè MN = $\frac{4}{3}$ I μ . Est igitur spatium contentum sub longitudine descriptâ in tangente et rectâ S μ , ad spatium contentum sub chordâ A C, et rectâ S M, ut S M + M N ad S M, hoc est, ut S N ad S M: Unde si longitudo descripta in tangente dicatur L, erit L \times S μ : A C \times S M = S N : S M, ideóque longitudo descripta in tangente erit ad chordam A C, ut $\frac{S N}{S \mu}$ ad $\frac{S M}{S M}$, hoc est, ut S N ad S μ .

⁽ⁱ⁾ * Longitudo. Nam longitudines iisdem

temporibus uniformi motu descriptæ sunt ut velocitates (5. Lib. I.).

^(k) * Corol. Si S μ , sit admodum magna respectu μ N, tres geometricè proportionales S μ , S N, S P, erunt etiam arithmeticè proportionales quamproximè, id est N P, æquabitur μ N, sive trienti ipsius I μ , ideóque μ P, æqualis quamproximè $\frac{2}{3}$ ipsius I μ . Quarè patet Corollarium.

^(l) * Per Corol. 9. Prop. IV. Lib. I. Vel per num. 201. ejusdem Lib.

^(m) * Undè cùm pondus cometæ. Gravitatis acceleratrix cometæ versus Solem in distantia

observatione primâ ac tertiâ quamproximè, si modò B sit locus ejus rectè assumptus in observatione secundâ.

Ad A C bisectam in I erige perpendiculum I i. Per punctum B age occultam B i ipsi A C parallelam. Junge occultam S i secantem A C in λ , et comple parallelogrammum i I λ μ . Cape I σ æqualem 3 I λ , et per Solem S age occultam σ ξ æqualem 3 S σ + 3 i λ . Et deletis jam literis

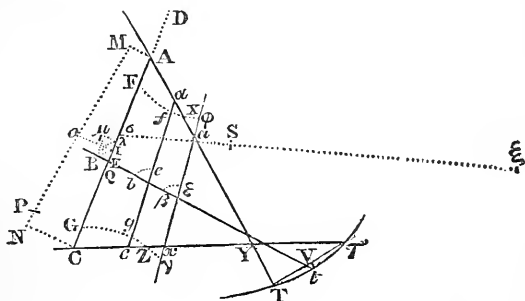

A, E, C, I, a puncto B versus punctum ξ duc occultam novam B E, quæ sit ad priorem B E in duplicata ratione distantiae B S ad quantitatem $S \mu + \frac{1}{3} i \lambda$. Et per punctum E iterum duc rectam A E C eâdem lege ac prius, id est, ita ut ejus partes A E et E C sint ad invicem, ut tempora inter observationes V et W. Et erunt A et C loca cometæ (^s) magis accuratè.

ut $S R^2$ ad $S t^2$, et spatia eodem tempore, urgentibus illis viribus deorsum versus Solem, descripta, sunt inter se ut vires (Lem. X. Lib. I.);

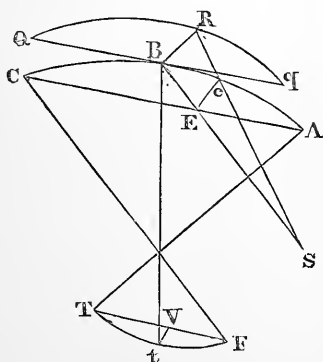

quare recta R e, est spatium per quod cometa e quiete ex R demissus versus Solem caderet semisse temporis quo Terra describit arcum T t, hoc est, semisse temporis quo cometa describit

trajectoriæ suæ arcum interceptum inter duas longitudes T A, T C, idèoque punctum R, est in arcûs istius chordâ. Unde si tam arcus trajectoriæ Q R q binis longitudinibus T A, T C terminati quàm puncti e, concipiantur vestigia normalibus ad planum eclipticæ demissis signata, nempe A, B, C et E, erit punctum E in chordâ arcûs A B C. Sed chorda arcûs A B C dividitur a rectâ S B ferè in ratione temporum quibus cometa ad eclipticam reductus, describit arcus A B, B C, (165.) et (per constr.) in eâdem ratione dividitur recta A C, nullaque alia hisce conditionibus potest satisfacere. Cùm igitur oporteat chordam arcûs qui est vestigium portionis trajectoriæ inter longitudes T A, T C interceptæ, a rectis T A, T C terminari et per E transire et in E dividi in ratione temporum, cùmque recta A C hasce condiciones sola et unica obtineat, evidens est rectam A C esse chordam prædicti arcûs, ac proindè puncta A et C sunt quamproximè vestigia cometæ in plano eclipticæ in observationibus primâ et tertiâ, si modò B sit locus ejus rectè assumptus in observatione secundâ.

(^s) * *Magis accuratè.* Quoniam (per constr. præced.) assumptus est locus B vero non satis proximus, et licet accuratè sumptus fuisset,

(^u) Sin punctum P non incidat in punctum N, in rectâ A C capiatur C G ipsi N P æqualis, ita ut puncta G et P ad easdem partes rectæ N C jaceant.

gens latitudinis in observatione tertiâ ad radium T C; jungatur M N secans I O in O. Si erigatur trapezium A C N M normaliter ad planum eclipticæ manente rectâ C A, erunt puncta M, N loca vera cometæ, si modò punctum B sit ejus vestigium in plano eclipticæ in observatione secundâ, et planum transiens per tria puncta M, O, N, est planum trajectoryæ cometice, ideòque recta M N est chordâ arcûs trajectoryæ parabolicæ a cometâ descriptæ inter observationem primam et tertiam, et S M, S N sunt distantie cometæ a Sole in observatione primâ et tertiâ respective, hoc est, distantia vera cujusvis puncti trajectoryæ cometice a Sole est hypothenusa trianguli rectanguli cujus alterum latus est distantia a Sole vestigiî illius puncti in plano eclipticæ, alterum autem est perpendicularum ex isto vestigio normaliter ad planum eclipticæ excitatum et ad punctum trajectoryæ terminatum. Quia verò aliqua ex istis perpendicularis sunt longiora ut N C, quædam breviora ut M A, inter hæc medium quoddam usurpetur, putâ hic I O. Et universaliter loquendo, distantia cujusvis puncti trajectoryæ cometice a Sole erit quamproximè hypothenusa trianguli rectanguli cujus alterum latus est distantia puncti analogi in vestigio trajectoryæ descripto, et alterum latus est ipsa recta I O. Quibus positis in I A, eâve productâ capiatur I D = S μ + $\frac{2}{3}$ i λ = S R, factâ L R = L μ , et jungatur D O, hæc quamproximè æquabitur puncti trajectoryæ cujus μ est vestigium distantie a Sole auctæ duabus tertiis rectæ interjectæ inter punctum istud et chordam arcûs trajectoryæ, ipsam scilicet M N in trapezio A C N M, id est, recta D O æqualis est rectæ in plano trajectoryæ cometæ analogæ ipsi S R in ejus vestigio in plano eclipticæ, hoc est D O æqualis est rectæ S R in parabolâ (Lem. X.). Jam (per Corol. 3. Prop. XL.) conferatur velocitas cometæ, dum in parabolicâ suâ trajectoryâ movetur in distantia a Sole æquali rectæ D O, cum velocitate Telluris circâ Solem, et definiatur linea

est ad longitudinem priùs inventam X, in subduplicatâ ratione diametri orbis magni ad rectam notam D O, quæque proindè datur, est ipsa longitudo quæsita, ea nempe quam, cometa æquabiliter latus cum velocitate quam trajectoryam suam parabolicam describens habet ad distantiam a Sole æqualem rectæ D O, percurreret tempore quo cometa arcum cujus chorda M N reverâ percurrit. Nam (per Cor. 3. Prop. XL.) velocitas cometæ in hâc distantia D O, est ad velocitatem Telluris in prædictâ ratione. Sed (per Lem. X.) dicta longitudo M P æqualis est chordæ arcûs quem cometa isto tempore reverâ describit; quare si reperitur M P æqualis chordæ M N, hoc est, si punctum P incidat in punctum N rectè assumptum fuit punctum B in longitudine secundò observat pro vestigio cometæ, ideòque erunt A, B, C, tria loca come-

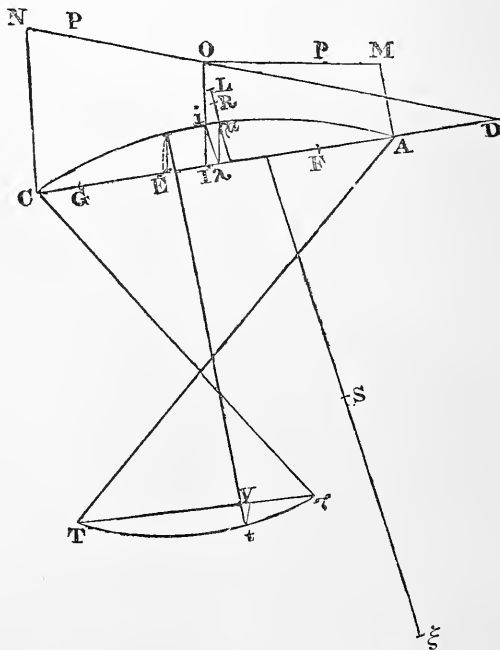

quam cometa, cum prædictâ velocitate æquabiliter motus, percurreret toto tempore quo Telluris arcum τ t T describit, sive toto tempore quo cometa arcum A B C in eclipticâ percurrit, in partibus arcûs T t τ a Tellure interim percurri. Id autem facile præstaturo modo sequenti. Calculo invenitur longitudo arcûs τ t T a Tellure descripti inter observationem primam et tertiam, posito quovis numero rotundo pro medioçi distantia Terræ a Sole, longitudo putâ M P quæ

tæ per quæ orbis ejus in plano eclipticæ describi debet.

(^u) * Sin punctum P non incidat in punctum N, in rectâ M N eâve productâ, si opus est, (vid. fig. præced.) capiuntur M P, N P æquales longitudini priùs inventæ, capiuntur etiam C G, C F, æquales M P, N P, itâ ut G et P ad easdem partes rectæ N C jaceant. Præterea eâdem methodo quâ ex assumpto puncto B, inventa

ideoque ipsi $M N$ æqualis fuerit, si modò B sit verus cometæ locus in plano eclipticæ.

Cæterum puncta B, b, β non quælibet, sed vero proxima (y) eligere convenit. Si angulus $A Q t$, in quo vestigium orbis in plano eclipticæ descriptum secat rectam $t B$, præter propter innotescat; in angulo illo ducenda erit recta occulta $A C$, quæ sit ad $\frac{4}{3} T \tau$ in subduplicatâ ratione $S Q$ ad $S t$. Et agendo rectam $S E B$, cujus pars $E B$ æquetur longi-

quotcumque $C M$, rectam $Q B$ secantes in E , ut semper sit $E M$ æqualis rectæ datæ $A H$, curva in quâ sunt puncta M, A , dicitur conchois. Jam verò inter latera anguli $G Q B$,

gravitas acceleratrix versùs Solem eâdem sit in distantîâ Telluris a Sole, atquè in distantîâ cometæ ab eodem, quæ est hypothesis Galilæi de gravitate, a verâ non multum distans, æquales

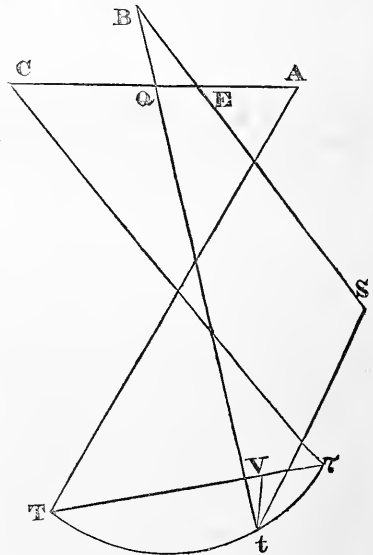
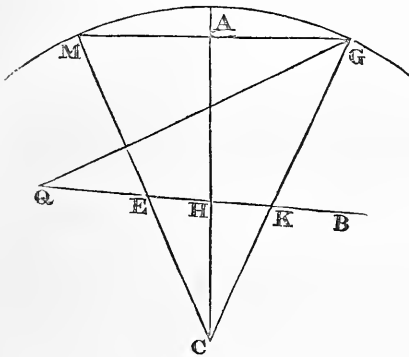

ducere oporteat rectam $G K$, quæ transeat per punctum datum C , et æqualis sit rectæ datæ $C K$, puncto C tanquam polo et intervallo dato $A H = C K$ describatur conchois quæ occurrat rectæ $C G$, in G patet fore $K G$ æqualem rectæ datæ $C K$. Q. e. f.

(y) * *Eligere convenit.* Si præter propter innotescat angulus quem vestigium orbitæ cometæ continet cum rectâ Terram et cometam in observatione secundâ conjungente, sive huic æqualis angulus $A Q t$ (Lem. IV. de con.) quem chorda $A C$ continet cum rectâ $t B$, id quod præstari poterit per num. 133. tunc punctum B , primò assumendum hoc modo determinabitur. Ducatur recta $A C$, rectis positione datis $T A, T C$ utrinque comprehensa, rectamque $t B$, positione datam, in angulo æquali dato in Q intersecans quæ sit ad $\sqrt{2} \times T t$, hoc est, proximè ad $\frac{4}{3} T t$, in subduplicatâ ratione $S t$ ad $S Q$, et agatur per S , recta $S E B$, talis ut pars $E B$ a cruribus anguli $A Q B$ intercepta, æqualis sit rectæ $t V$ (144. 145.) punctum B , itâ definitum, est illud ipsum quod commodè primâ vice usurpari poterit pro vestigio cometæ in plano eclipticæ. Ponatur B , esse vestigium cometæ in plano eclipticæ et arcum parabolicum per A, C, B transeuntem esse vestigium arcûs trajectoriæ inter observationem primam et tertiam descripti. Jam verò in hypothesis quod

erunt $B E, t V$, utpotè spatia cadendo versùs Solem eodem tempore percurta a cometâ et a Tellure, ac proindè erit $A C$ chorda parabolæ ad $\sqrt{2} \times T t$ chordam circuli cujus centrum cum umbilico parabolæ coincidit in subduplicatâ ratione rectæ $S t$, ad rectam $S E$, (Cor. 7. Prop. XVI. Lib. I.) Sed sumpta est $A C$ ad $\sqrt{2} \times T t$ in subduplicatâ ratione $S t$ ad $S Q$, et $A C$ secat rectam $t B$ in angulo $A Q t$, sicut oportebat, atque $B E$ æqualis est ipsi $t V$; quare recta $A C$ obtinet quamproximè omnes conditiones requisitas ut sit chorda arcûs qui est vestigium trajectoriæ cometæ inter longitudinem primam $T A$, et tertiam interceptæ, ac proindè punctum B , habet omnes conditiones ut sit proximè vestigium cometæ in observatione secundâ. Rectè igitur determinatum est punctum B , quod primâ vice usurpare licet.

tudini Vt , determinabitur punctum B quod primâ vice usurpare licet.
 (2) Tum rectâ AC deletâ et secundùm præcedentem constructionem

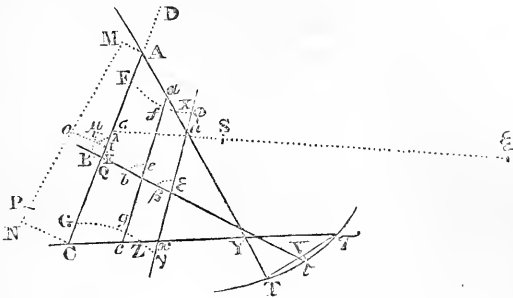

iterum ductâ, et inventâ insuper longitudine MP ; in tB capiatur punctum b , e lege, ut si TA , τC se mutuò secuerint in Y , sit distantia Yb ad distantiam YB , in ratione compositâ ex ratione MP ad MN et ratione subduplicatâ SB ad Sb . Et eâdem methodo inveniendum erit punctum tertium β si modò operationem tertio repetere lubet. Sed hâc methodo operationes duæ ut plurimum suffecerint. Nam si distantia Bb

(2) * *Tum rectâ AC , deletâ.* Determinato puncto B , quòd primâ vice licet usurpare, cætera, quæ deinceps assumuntur puncta nempe b , β , aliam constructionem postulant. Nec satis est quod punctum b , sumatur propius puncto Y , dum linea MP , minor est quàm AC vel MN (in fig. Newt.) et contrâ. Sed quia ducere oportet rectam AC , quæ sit æqualis longitudini MP , capiatur in tB , punctum b , eâ lege ut sit distantia Yb , ad distantiam YB , in ratione compositâ ex ratione MP ad AC , et ratione subduplicatâ SB ad Sb . Ex hactenus dictis patet cur prior ratio componens adhibeatur; cùm enim invenienda sit AC , quæ sit longitudini MP æqualis, si illa hâc sit major aut minor, minuenda erit vel augenda donec æquales fiant, æquarentur autem per solam priorem rationem si MP foret constans. Quia verò variante AC , perpetuò quoque variabilis est recta MP , ideò adhibenda est altera ratio. Jam in parabolis per puncta A, B, C , et a, b, c , descriptis, chordæ arcuum $A B C$, $a b c$, in quibus æquales sunt rectæ $BE, b e$, ad umbilicum S tendentes inter verticem et chordam interceptæ, sunt in ratione subduplicatâ rectarum SB, Sb (ut colligitur ex Theor. I. et II. de parab.). Præterea (ex dem.) æquales sunt rectæ $BE, b e$ quamproximè; sunt enim, spatia a cometâ versus Solem cadendo in diversis ab illo distantis eodem tempore percursa, et vestigium cometæ in observatione secundâ proximum est vertici arcûs ABC , seu vestigiî portionis trajectoryæ a cometâ inter observationem

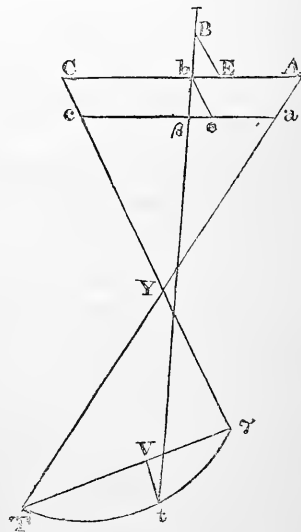

primam et tertiam descriptæ. Quarè habetur punctum b , cometæ vestigium in plano eclipticæ, non tamen accuratum, sed vero proximum duntaxat.

perexigua obvenierit; postquam inventa sunt puncta F, f et G, g, actæ rectæ F f et G g secabunt T A et τ C (*) in punctis quæsitis X et Z.

(*) * *In punctis quæsitis X et Z.* (Ut patet ex notâ (u), in hanc Prop.).

146. Si elliptica cometæ orbita magis accuratè observationibus satisfacere deprehendatur, ea sic poterit describi. Reperitur vestigium cometæ in plano eclipticæ in observatione secundâ, eundem ordinem situmque obtinet vestigium illud

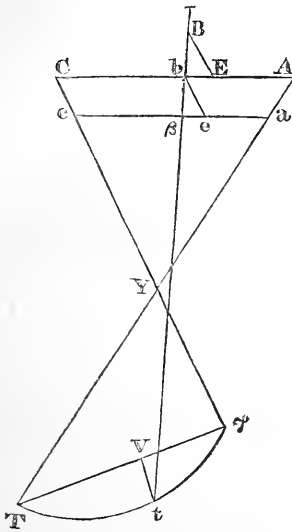

inter puncta B, b, β, quem punctum Z, inter C, c, z, vel X, inter A, a, z. Ex vestigio sic invento, ad planum eclipticæ erigatur normalis quæ est tangens latitudinis in observatione secundâ ad radium æqualem distantia inter locum t, dictumque vestigium. Hujus perpendiculari extremum punctum signabit locum cometæ in orbitâ propriâ secundò observatum. Denique umbilico S, per puncta X, Z, et punctum modò inventum describatur ellipsis (Prop. XX. Lib. I.), hæc erit quæsitâ cometæ trajectorya.

147. Ex præcedentis Problematis solutione colligi possunt positio lineæ nodorum trajectoryæ et tempus quo cometa nodos tenet. Iisdem manentibus, et per easdem litteras designatis ut supra, producuntur rectæ Z X, R r, donec concurrant in Ω, junganturque S Z, S X, S Ω jam verò (ex præced.) data sunt omnia puncta S, Z, X, ideòque trianguli S Z X, tam latera quàm anguli, ac proinde innotescit etiam angulus S X Ω. Ex loco r, ducatur r O, ad Z X parallela rectæ R Z, occurrens in O, erunt triangula R O r et r X Ω, æquiangula, ideòque cum ex notis lateribus O r = Z X, et O R, differentiâ notarum rectarum R Z et r X unâ

cum angulo recto R O r, innotescant reliqua latera et anguli, dabuntur quoque anguli trianguli r X Ω. Sed datur in hoc triangulo latus unum X r, dabuntur ergò et reliqua nempe X Ω et r Ω. Deindè in triangulo Ω X S, nota sunt latera X S, X Ω, cum angulo inter-

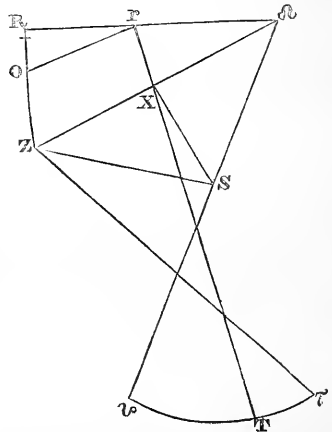

cepto S X Ω, innotescet itaque angulus X S Ω. Sed datur (per observ.) positio rectæ S X, sive angulus quem facit cum T X. Nam in triangulo X T S, dantur latera T S, T X et angulus X T S, distantia inter locum Solis cognitum locumque cometæ primò observatum. Unde innotescit T X S, ac proindè et positio rectæ Ω S Ω, hoc est, dabuntur loca nodorum e Sole visa. Quod si æquales fuerint rectæ Z R, X r, nodorum linea parallela est rectæ Z X, ideòque positioe cognita.

Ad determinandum tempus quo cometa in nodo versatur, sit R r, trajectorya cometæ (per

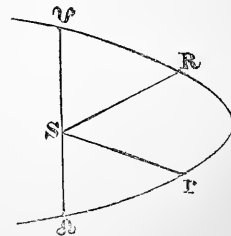

Prop. præced.) descripta, sitque superius inventa nodorum linea Ω S Ω, trajectoryæ in Ω et Ω occurrens, crit (Prop. I. Lib. I.) intervallum

Exemplum.

Proponatur cometa anni 1680. Hujus motum a Flamstedio observatum et ex observationibus computatum, atque ab Halleio ex iisdem observationibus correctum, tabula sequens exhibet.

	Tem. appar.	Temp. verum	Long. Solis	Cometæ	
				Longitudo	Lat. bor.
	h. /	h. / /	o / "	o / /	o / /
1680. Dec. 12	4. 46	4. 56. 0	♄ 1. 51. 23	♄ 6. 32. 30	8. 28. 0
21	6. 32½	6. 36. 59	11. 6. 44	♄ 5. 8. 12	21. 42. 13
24	6. 12	6. 17. 52	14. 9. 26	18. 49. 23	25. 23. 5
26	5. 14	5. 20. 44	16. 9. 22	28. 24. 13	27. 0. 52
29	7. 55	8. 3. 2	19. 19. 43	♄ 13. 10. 41	28. 9. 58
30	8. 2	8. 10. 26	20. 21. 9	17. 38. 20	28. 11. 53
1681. Jan. 5	5. 51	6. 1. 38	26. 22. 18	♄ 8. 48. 53	26. 15. 7
9	6. 49	7. 0. 53	♄ 0. 29. 2	18. 44. 4	24. 11. 56
10	5. 54	6. 6. 10	1. 27. 43	20. 40. 50	23. 43. 52
13	6. 56	7. 8. 55	4. 33. 20	25. 59. 48	22. 17. 28
25	7. 44	7. 58. 42	16. 45. 36	♄ 9. 35. 0	17. 56. 30
30	8. 7	8. 21. 53	21. 49. 58	13. 19. 51	16. 42. 18
Feb. 2	6. 20	6. 34. 51	24. 46. 59	15. 13. 53	16. 4. 1
5	6. 50	7. 4. 41	27. 49. 51	16. 59. 6	15. 27. 3

His adde observationes quasdam e nostris.

	Tem. appar.	Cometæ Longitudo	Cometæ Lat. bor.
1681. Feb. 25	8 ^h . 30'	♄ 26°. 18'. 35"	12°. 46'. 46"
27	8. 15	27. 4. 30	12. 36. 12
Mar. 1	11. 0	27. 52. 42	12. 23. 40
2	8. 0	28. 12. 48	12. 19. 38
5	11. 30	29. 18. 0	12. 3. 16
7	9. 30	♄ 0. 4. 0	11. 57. 0
9	8. 30	0. 43. 4	11. 45. 52

Hæ observationes telescopio septupedali, et micrometro filisque in foco telescopii locatis peractæ sunt: quibus instrumentis et positiones fixarum inter se et positiones cometæ ad fixas determinavimus. Designet A stellam quartæ magnitudinis in sinistro calcaneo Persei (Bayero o) B stellam sequentem tertię magnitudinis in sinistro pede (Bayero ζ) et C stellam sextæ magnitudinis (Bayero n) in talo ejusdem pedis, ac D, E, F, G, H, I, K, L, M, N, O, Z, α, β, γ, δ stellas alias minores in eodem pede.

Sintque p, P, Q, R, S, T, V, X, loca cometæ in observationibus infra descriptis: et existente distantia A B partium $80\frac{7}{12}$, erat A C partium $52\frac{1}{4}$, B C $58\frac{5}{6}$, A D $57\frac{5}{12}$, B D $82\frac{6}{11}$, C D $23\frac{2}{3}$, A E $29\frac{1}{7}$, C E $57\frac{1}{2}$, D E $49\frac{1}{12}$, A I $27\frac{7}{12}$, B I $52\frac{1}{3}$, C I $36\frac{7}{12}$, D I $53\frac{5}{11}$, A K $38\frac{2}{3}$, B K 43,

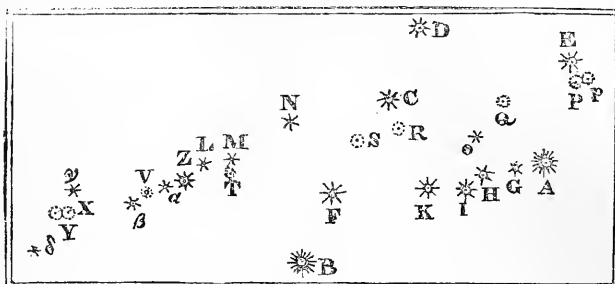

C K $31\frac{5}{6}$, F K 29, F B 23, F C $36\frac{1}{4}$, A H $18\frac{5}{7}$, D H $50\frac{7}{8}$, B N $46\frac{5}{12}$, C N $31\frac{1}{3}$, B L $45\frac{1}{12}$, N L $31\frac{5}{7}$. H O erat ad H I ut 7 ad 6 et producta transibat inter stellæ D et E, sic ut distantia stellæ D ab hac rectâ esset $\frac{1}{6}$ C D. L M erat ad L N ut 2 ad 9, et producta transibat per stellam H. His determinabantur positiones fixarum inter se.

Tandem Poundius noster iterum observavit positiones harum fixarum inter se, et earum longitudes et latitudes in tabulam sequentem retulit.

Fixarum.	Longitudes.			Lat. boreæ.		
	o	'	''	o	'	''
A	26.	41.	50	12.	8.	3
B	28.	40.	23	11.	17.	54
C	27.	58.	30	12.	40.	25
E	26.	27.	17	12.	52.	7
F	28.	28.	37	11.	52.	22
G	26.	56.	8	12.	4.	58
H	27.	11.	45	12.	2.	1
I	27.	25.	2	11.	53.	11
K	27.	42.	7	11.	53.	26
L	29.	33.	34	12.	7.	48
M	29.	18.	54	12.	7.	20
N	28.	48.	29	12.	31.	9
Z	29.	44.	48	11.	57.	13
α	29.	52.	3	11.	55.	48
β	II 0.	8.	23	11.	48.	56
γ	0.	40.	10	11.	55.	18
δ	1.	3.	20	11.	30.	42

Positiones verò cometæ ad has fixas observabam ut sequitur.

Die Veneris Feb. 25. st. vet. hor. $8\frac{1}{2}$ p. m. cometæ in p existentis distantia a stellâ E erat minor quàm $\frac{5}{13}$ A E, major quàm $\frac{1}{2}$ A E, ideóque æqualis $\frac{5}{14}$ A E proxime: et angulus A p E nonnihil obtusus erat, sed ferè rectus. Nempe si demitteretur ad p E perpendicularum ab A, distantia cometæ a perpendicularo illo erat $\frac{1}{3}$ p E.

Eâdem nocte horâ $9\frac{1}{2}$, cometæ in P existentis distantia a stellâ E erat major quàm $\frac{1}{4\frac{1}{2}}$ A E, minor quam $\frac{1}{5\frac{1}{4}}$ A E, ideóque æqualis $\frac{1}{4\frac{7}{8}}$ A E, seu $\frac{8}{39}$ A E quamproximè. A perpendicularo autem a stellâ A ad rectam P E demisso distantia cometæ erat $\frac{4}{5}$ P E.

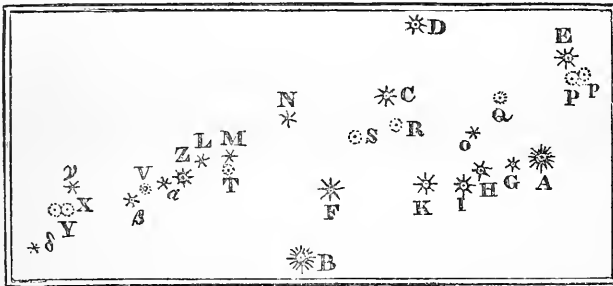

Die Solis Feb. 27. hor. $8\frac{1}{4}$ p. m. cometæ in Q existentis distantia a stellâ O æquabat distantiam stellarum O et H, et recta Q O producta transibat inter stellas K et B. Positionem hujus rectæ ob nubes intervenientes magis accuratè definire non potui.

Die Martis Mart. 1. hor. 11. p. m. cometa in R existens, stellis K et C accuratè interjacebat, et rectæ C R K pars C R paulo major erat quàm $\frac{1}{3}$ C K, et paulo minor quàm $\frac{1}{3}$ C K + $\frac{1}{3}$ C R, ideóque æqualis $\frac{1}{3}$ C K + $\frac{1}{16}$ C R seu $\frac{16}{25}$ C K.

Die Mercurii Mart. 2. hor. 8. p. m. cometæ existentis in S distantia a stellâ C erat $\frac{4}{5}$ F C quamproximè. Distantia stellæ F a rectâ C S producta erat $\frac{1}{2\frac{1}{2}}$ F C; et distantia stellæ B ab eâdem rectâ, erat quintuplo major quàm distantia stellæ F. Item recta N S producta transibat inter stellas H et I, quintuplo vel sextuplo propior existens stellæ H quàm stellæ I.

Die Saturni Mart. 5. hor. $11\frac{1}{2}$ p. m. cometâ existente in T, recta M T æqualis erat $\frac{1}{2}$ M L, et recta L T producta transibat inter B et F, quadruplo vel quintuplo propior F quàm B, auferens a B F quintam vel sextam ejus partem versus F. Et M T producta transibat extra spatium B F ad partes stellæ B, quadruplo propior existens stellæ B quàm stellæ F.

Erat M stella perexigua quæ per telescopium videri vix potuit, et L stella major quasi magnitudinis octavæ.

Die Lunæ Mart. 7. hor. $9\frac{1}{2}$ p. m. cometâ existente in V, recta V α producta transibat inter B et F, auferens a B F versus F $\frac{1}{10}$ B F, et erat ad rectam V β ut 5 ad 4. Et distantia cometæ a rectâ $\alpha \beta$ erat $\frac{1}{2}$ V β .

Die Mercurii Mart. 9. horâ $8\frac{1}{2}$ p. m. cometâ existente in X, recta γ X æqualis erat $\frac{1}{4}$ $\gamma \delta$, et perpendicularum demissum a stellâ δ ad rectam γ X erat $\frac{2}{3}$ $\gamma \delta$.

Eâdem nocte horâ 12, cometâ existente in Y, recta γ Y æqualis erat $\frac{1}{3}$ $\gamma \delta$, aut paulo minor, putâ $\frac{5}{6}$ $\gamma \delta$, et perpendicularum demissum a stellâ δ ad rectam γ Y æqualis erat $\frac{1}{6}$ $\gamma \delta$ vel $\frac{1}{7}$ $\gamma \delta$ circiter. Sed cometa ob viciniam horizontis cerni vix potuit, nec locus ejus tam distinctè ac in præcedentibus definiri.

Ex hujusmodi observationibus per constructiones figurarum et computationes derivabam ^(a) longitudes et latitudes cometæ, et Poundius noster ex correctis fixarum locis loca cometæ correxerit, et loca correctæ habentur supra. Micrometro parùm affabrè constructo usus sum, sed longitudinum tamen et latitudinum errores (quatenus ex observationibus nostris oriantur) minutum unum primum vix superant. Cometa autem (juxta observationes nostras) in fine motûs sui notabiliter deflectere cœpit boream versûs, a parallelo quem in fine mensis Februarii tenerat.

(^a) 149. * *Longitudes et latitudes.* Si observentur distantie cometæ a duabus fixis quarum longitudes et latitudes notæ sunt, inveniuntur cometæ longitudo et latitudo ad tempus observationis. Referat M R, portionem eclipticæ cujus polus O, sint A, P duæ stellæ quarum longitudes et latitudes datæ sunt, sitque C cometa cujus distantia a duabus stellis A, P nota sit. In triangulo A O P, ex datis A O, P O complementis latitudinum stellarum et angulo A O P cujus mensura est arcus M R differentia longitudinum, dabitur A P distantia stellarum, atque innotescet angulus O P A. Jam verò in triangulo A C P dantur omnia latera, unde invenietur angulus C P A, quo subtracto ex angulo O P A relinquetur angulus O P C. Quare dabitur angulus P O C cujus mensura est arcus N R, differentia scilicet longitudinum stellæ P et cometæ C. Item innotescet arcus O C, qui est complementum latitudinis cometæ. Eâdem prorsus ratione, si observentur distantie cometæ a duabus fixis quarum ascensionis rectæ et declinationes notæ sunt, inde colligentur ascensio recta et declinatio cometæ.

150. Datis declinatione et ascensione rectâ alicujus stellæ fixæ, inveniri possunt declinatio et ascensio recta cometæ, modò tamen stella et cometa transire vicissim possint per campum

telescopii immoti aut alio quocumque modo obtineatur differentia declinationis et ascensionis rectæ inter fixam et cometam (59. Lib. III.) et

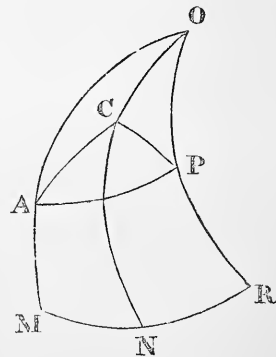

hinc dabuntur cometæ longitudo et latitudo (17. Lib. III.).

151. Datis cometæ longitudine et latitudine, simulque notâ longitudine Solis, datur distantia

Jam ad orbem cometæ determinandum, selegi ex observationibus hactenus descriptis, tres quas Flamstedius habuit Dec. 21. Jan. 5. et Jan. 25. ^(b) Ex his inveni S t partium 9842.1 et V t partium 455, quales 10000 sunt semi-diameter orbis magni. Tum ad operationem primam assumendo t B partium 5657, inveni S B 9747, B E primâ vice 412, S μ 9503, i λ 413 : B E secundâ vice 421, O D 10186, X 8528.4 M P 8450,

cometæ a Sole. Sit enim E L portio eclipticæ, Sol in S, latitudo cometæ C I; in triangulo C I S, ad I rectangulo (7. Lib. III.) datur latus C I, itemque notum est latus I S differentia longitudinum Solis et cometæ, ideòque innotescit distantia cometæ a Sole C S.

152. Si duobus diebus sese invicem immediatè subsequenter observentur longitudines H, I et latitudines C H, K I cometæ alicujus, dabitur arcus K C quem cometa motu diurno proprio descripsit. Quoniam enim in triangulo K M C, datur angulus quem metitur arcus I H longitudinum differentia, simulque nota sunt latera K M, C M, quæ sunt datarum latitudinum K I, C H complementa, innotescet arcus K C. Si verò altera latitudo fuerit australis, putâ C H, altera borealis ut G N, latus G M est summa

observatus, a loco nodi O subtrahatur longitudo cometæ I, relinquetur arcus O I. Datis in triangulo K O I, ad I rectangulo, lateribus K I, O I, dabitur arcus K O quem cometa a primo observationis die usque ad eclipticam descripsit. Jam verò arcus K O conferatur cum arcibus descriptis ab initio observationis cometæ in K, ad datum usque aliquid momentum singulis diebus pro arbitrio assumptum. Hinc proportionali parte adhibitâ, circiter colligetur tempus quo cometa secuit eclipticam. Simili modo inveniatur tempus quo trajecit æquatorem.

155. Si cometa primò observetur in eâdem rectâ cum duobus fixis, deinde in aliâ quoque rectâ cum duobus aliis fixis observetur, accuratè trajectis per quatuor illas stellas duobus filis in superficie globi cœlestis, intersectio filorum de-

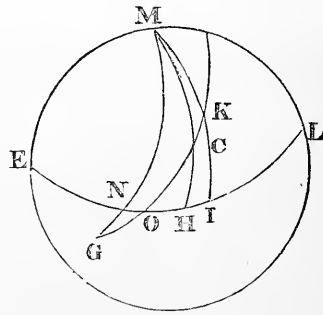
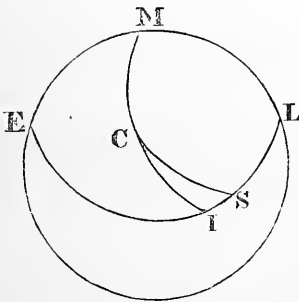

latitudinis G N et quadrantis N M, ac proinde etiam in hoc casu dabitur arcus C G.

153. Iisdem manentibus, inveniri potest nodus O orbitæ cometæ, datis enim in triangulo M C K lateribus M C, M K, cum angulo intercepto M quem metitur longitudinum datarum differentia H I, dabitur angulus M K C, qui ex 180° . subductus, relinquit angulum O K I. Jam verò datis triangulo O K I, ad I rectangulo, latitudine I K, et angulo O K I, invenitur angulus I O K, daturque arcus O I, quo addito longitudini I, obtinetur distantia nodi O a principio Arietis. Ex præcedentibus patet, datis duabus ascensionibus rectis et declinationibus, inveniri quoque motum cometæ proprium, inclinationem orbitæ ad æquatorem et punctum in quo orbita illa æquatorem intersectat.

154. Iisdem positis sit K locus cometæ primò

terminabit locum cometæ pro tempore observationis. Si eodem modo definiantur alia cometæ loca, illius semita in superficie globi cœlestis delineabitur.

156. Accuratè designatis in superficie globi cometæ locis, filum duobus locis applicatum per cætera omnia propemodum transire videbitur; hæc igitur loca ferè sunt in peripheriâ circuli maximi, ideòque cometa ex Terrâ in circuli maximi peripheriâ incedere apparebit. Quare si filum per duo loca transiens extendatur donec eclipticam et æquatorem secet, habebuntur locus nodi, et inclinatio orbitæ cometæ simulque punctum in quo cometa trajecit æquatorem.

^(b) * Ex his inveni. Quâ ratione sequentes determinationes possint inveniri vel graphicè vel arithmeticè, patet ex constructione Prop. præced. et ex iis quæ huic Propositioni addidimus.

M N 8475, N P 25. Unde ad operationem secundam collegi distantiam t b 5640. Et per hanc operationem tandem distantias T X 4775 et τ Z 11322. Ex quibus orbem definiendo, inveni nodos ejus descendentem in ϖ et ascendentem in ϖ 1^{gr.} 53'; inclinationem plani ejus ad planum eclipticæ 61^{gr.} 20 $\frac{1}{2}$ '; verticem ejus (seu perihelium cometæ) distare a nodo 8^{gr.} 38', et esse in \uparrow 27^{gr.} 43'. cum latitudine australi 7^{gr.} 34'; et ejus latus rectum esse 236.8, arcamque radio ad Solem ducto singulis diebus descriptam 93585, quadrato semi-diametri orbis magni posito 100000000; cometam verò in hoc orbe secundum seriem signorum processisse, et Decemb. 8^{d.} 0^{h.} 4'. p. m. in vertice orbis seu perihelio fuisse. Hæc omnia per scalam partium æqualium et chordas angulorum ex tabulâ sinuum naturalium collectas determinavi graphicè, construendo schema satis amplum, in quo videlicet semi-diameter orbis magni (partium 10000) æqualis esset digitis 16 $\frac{1}{2}$ pedis Anglicani.

Tandem ut constaret an cometa in orbe sic invento verè moveretur, collegi per operationes partim arithmeticas partim graphicas loca cometæ in hoc orbe ad observationum quarundam tempora: uti in tabulâ sequente videre licet

	Dist. Comet. a Sole.	Long. Collect.	Lat. Collect.	Long. Obs.	Lat. Obs.	Differ. Long.	Differ. Lat.
		gr.	gr.	gr. ' "	gr. ' "	'	'
Dec. 12	2792	ϖ 6. 32'	8. 18 $\frac{1}{2}$	ϖ 6. 31 $\frac{1}{2}$	8. 26	+ 1	- 7 $\frac{1}{2}$
29	8403	\times 13. 13 $\frac{2}{3}$	28. 0	\times 13. 11 $\frac{3}{4}$	28. 10 $\frac{1}{2}$	+ 2	- 10 $\frac{1}{2}$
Feb. 5	16669	γ 17. 0	15. 29 $\frac{2}{3}$	γ 16. 59 $\frac{2}{3}$	15. 27 $\frac{2}{3}$	+ 0	+ 2 $\frac{1}{4}$
Mar. 5	21737	29. 19 $\frac{3}{4}$	12. 4	29. 20 $\frac{6}{7}$	12. 3 $\frac{1}{2}$	- 1	+ $\frac{1}{2}$

Postea verò Halæius noster orbitam (^c) per calculum arithmeticum accuratiùs determinavit, quàm per descriptiones linearum fieri licuit; et

(^c) 157. * Per calculum arithmeticum. Calculi hujus instituendi methodum exponemus. Sit S Sol, V R A orbita cometæ parabolica, cujus vertex V, sitque V S, distantia umbilici a vertice = f, erit parabolæ latus rectum principale = 4 f. Fiat A D = x, erit spatium $V R A S = \frac{x^3 + 12 f^2 x}{24 f}$ (140). Ponatur area illa dato rectilineo æqualis putà b b, habebitur æquatio $24 f b b = x^3 + 12 f^2 x$. Resolutâ hæc æquatione cubicâ per vulgares algebrae regulas, vel per constructionem geometricam, adhibitis parabolâ et circulo, innotescet ordinatim applicata A D. Datâ autem A D, dabitur V D, (per Theor. II. de parab.) quare nota quoque erit recta composita ex D V et V S, cui æqualis est recta S A, (ibid.), ideòque recta illa dabitur

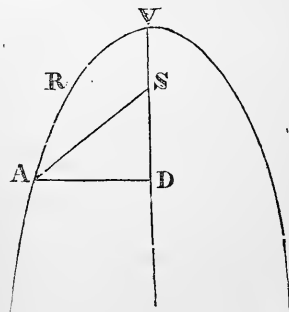

retinuit quidem locum nodorum in ϖ et ϖ 1st. 53'. et inclinationem plani orbitæ ad eclipticam 61st. 20 $\frac{1}{3}$ '. ut et tempus perihelii cometæ Decemb. 8^d. 0^h. 4' : distantiam verò perihelii a nodo ascendente in orbitâ cometæ mensuratam invenit esse 9st. 20'. et latus rectum parabolæ esse 2430 partium, existente mediocri Solis a Terrâ distantia partium 100000. Et ex

magnitudine. Præterea datur etiam D A, quare nota est ratio inter S A et A D, id est, inter radium et sinum rectum anguli A S D,

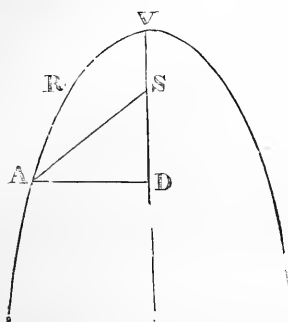

quam scilicet S A cum axe comprehendit, ideòque datur angulus ille. Sed data est S A longitudine, quare rectæ S A longitudo et inclinatio ad axem calculo determinari possunt.

158. Referat Ω ω V, cometæ trajectoryam in cuius umbilico S collocatur Sol, sitque ω punctum quod cometa occupavit in aliquâ harum observationum quarum ope trajectorya definita fuit. Trajectorya hujus sit axis V X positione datus; innotescat tempus quo cometa in perihelio V versatur, sitque Ω ϖ linea nodorum positione cognita. Si cometæ trajectorya inventa fuerit parabolica, capiatur spatium quod sit ad spatium ω V S, cognitum (per Theor. IV. de parab.) ut intervallum inter tempus datum et supra inventum momentum quo cometa perihelium attingit, ad intervallum inter prædictum momentum et observationem cometæ in ω ; ponatur spatium illud dato rectilineo, putà b b, æquale. Deinde (157.) ipsi b b æquale fiat spatium parabolicum V R A S, et inveniat tam positio quam magnitudo rectæ S A respectu S V, cujus positio et magnitudo respectu distantia aphelii Terræ a Sole priùs notæ sunt. At si cometæ trajectorya deprehendatur elliptica, per methodos in Prop. XXXI. Lib. I. expositas, ducatur recta S A, talis ut area V R A S, sit ad totam ellipseos aream, sicut intervallum inter tempus datum et momentum quo perihelium occupat integrum cometæ tempus peridicum quod ex dato orbitæ cometæ

axe principali cognitum est, dabiturque recta S A tam positione quam magnitudine. Jam verò in utroque casu ex A ad nodorum lineam ϖ Ω erigatur normalis A N, rectæ ϖ Ω occurrens in N; ex eodem A, ad eclipticæ planum demittatur perpendicularum eidem rectæ occurrens in a, junganturque a N, a S, erit angulus A N a, inclinatio plani trajectoryæ ad planum eclipticæ ac proinde cognitus (146). Deinde quoniam noti sunt anguli V S A, V S N, notus quoque erit angulus N S A, horum summa vel differentia. Quare in triangulo rectangulo N a A, datis latere N A, et angulo A N a, innotescet reliqua latera N a et A a. Præterea in triangulo rectangulo S N a, dantur latera S N et N a ideòque dabuntur latus S a, et angulus N S a. Sed (145.) datur positio rectæ S N, quare nota erit positio rectæ S a, hoc est, cometæ longitudo heliocentrica, sive locus cometæ heliocentricus, ad eclipticam reductus. Denique in triangulo S A a rectangulo ad a, nota sunt omnia latera, ac proinde dabitur angulus A S a, latitudo cometæ heliocentrica. Ex his quoque patet vicissim inveniri posse tempus quo cometa datum in orbe suo locum tenet.

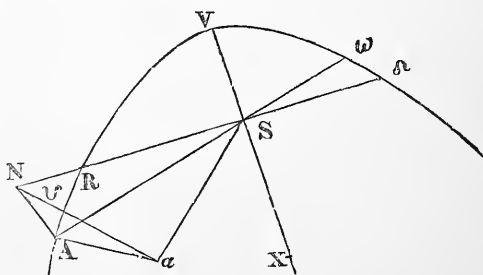

159. Iisdem manentibus sit B T orbis magnus, sitque Tellus in T ad tempus datum. Jungantur T A, T a, erit planum trianguli T A a, ad planum eclipticæ normale (Prop. XVIII. Lib. XI. Elem.). Jam in triangulo T S a, in plano eclipticæ datur latus S a, (158), notumque est latus S T, ex theoriâ Telluris, et utrumque latus in partibus mediocri distantia Telluris a Sole expressum habetur. Præterea ob latera illa positione cognita, datur angulus T S a, ab illis comprehensus, quare innotescet latus T a, et angulus S T a; sed datur T S positione, nempe locus Solis ad tempus datum, nota igitur

his datis, calculo itidem arithmetico accuratè instituto, loca cometæ ad observationum tempora computavit, ut sequitur.

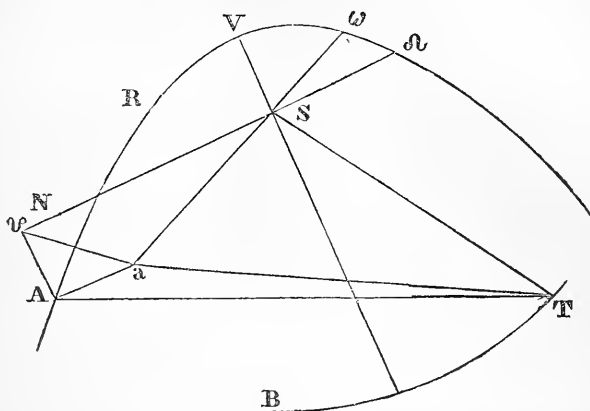

est positio rectæ Ta , hoc est, cometæ longitudo geocentrica, sive locus cometæ geocentricus ad eclipticam reductus. Deindè in triangulo rectangulo AaT , dantur latera duo in partibus mediocris distantie Telluris a Sole expressa (158. et ex theoriâ Telluris). Quarè innotescet angulus ATa , hoc est, cometæ latitudo geocentrica, itemque dabitur hypothenusa TA , distantia scilicet cometæ a Terrâ. Ex his itaque patet quomodo ad data observationum tempora, instituto calculo, loca cometæ possint computari. Clariss. Halleius iisdem usus principiis ad definiendos cometarum motus maximo labore tabulas construxit. Harum tabularum normam videat lector in ejusdem celeberrimi viri Opusculo quod inscribitur: *Cometographia, seu Astronomiæ Cometice Synopsis.*

160. Si cometæ orbitas ellipticas describere et duas Kepleri leges observare ponantur, hoc est, si temporum periodicorum quadrata sint ut cubi mediocrium distantiarum a Sole, et areæ ellipticæ radiis ad Solem ductis sint temporibus proportionales, facilè determinabitur orbitæ cometice magnitudo, omnesque motus cometarum circumstantiæ definientur, quod elegantissimè præstitit D. Bouguer in *Monum. Paris.* an. 1733. clarissimi viri methodum hic adjungemus.

Ex datis tribus observationibus a se invicem parum distantibus, inveniatur cometæ velocitas in aliquo orbitæ suæ loco, et exigua ejusdem orbitæ portio determinetur. Quoniam tria observationum tempora parum a se invicem distant, portio orbitæ hoc temporis intervallo descripta considerari poterit tanquam linea recta vel ipsamet tangens orbitæ motu uniformi percursa, ideòque portio hæc rectilinea orbitæ et ipsa cometæ velocitas inveniri poterunt per Lem. IV. et per ea quæ huic Lemmati addidimus. Idem

quoque obtinebitur duplici elegantissimâ methodo quæ in *Monum. Paris.* loco citato legitur.

His præmissis, sit S Sol, Cc exigua orbitæ cometice portio ex tribus observationibus determinata. Quoniam nota est SC , distantia scilicet cometæ a Sole, atquè etiam innotescit angulus SCD , dabitur perpendicularis SD , hujus anguli SCD sinus, sumpto SC , pro radio. Dicatur $SC = a$, $SD = b$, designet e , spatium Cc , tempusculo f percursum, sitque

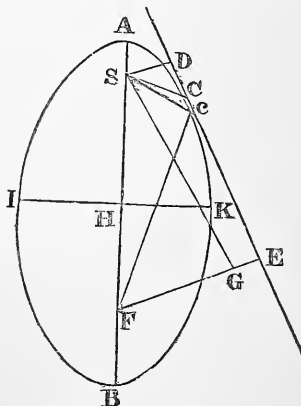

$x = AB$, seu axi principali ellipseos quam cometa circâ Solem in umbilico S , positum integro tempore periodico t , describit. Ut determinentur quantitates x et t , conferre oportet motum cometæ cum motu cognito planetæ alicujus. Sit

Tempus verum.		Distantia Cometae a ☉	Long. comp.	Lat. comp.	Errores in	
d.	h. /				Long.	Lat.
Dec. 12.	4. 46	28028	♃ 6. 29. 25	8. 26. 0 Bor.	— 3. 5	— 2. 0
21.	6. 37	61076	♃ 5. 6. 50	21. 43. 20	— 1. 42	+ 1. 7
24.	6. 18	70008	18. 48. 20	25. 22. 40	— 1. 3	— 0. 25
26.	5. 21	75576	28. 22. 45	27. 1. 36	— 1. 28	+ 0. 44
29.	8. 3	14021	♃ 13. 12. 40	28. 10. 10	+ 1. 59	+ 0. 12
30.	8. 10	86661	17. 40. 5	28. 11. 20	+ 1. 45	— 0. 33
Jan. 5.	6. 1½	101440	♃ 8. 49. 49	26. 15. 15	+ 0. 56	+ 0. 8
9.	7. 0	110959	18. 44. 36	24. 12. 54	+ 0. 32	+ 0. 58
10.	6. 6	113162	20. 41. 0	23. 44. 10	+ 0. 10	+ 0. 18
13.	7. 9	120000	26. 0. 21	22. 17. 30	+ 0. 33	+ 0. 2
25.	7. 59	145370	♃ 9. 33. 40	17. 57. 55	— 1. 20	+ 1. 25
30.	8. 22	155303	13. 17. 41	16. 42. 7	— 2. 10	— 0. 11
Feb. 2.	6. 35	160951	15. 11. 11	16. 4. 15	— 2. 42	+ 0. 14
5.	7. 4½	166686	16. 58. 25	15. 29. 13	— 0. 41	+ 2. 10
25.	8. 41	202570	26. 15. 46	12. 48. 0	— 2. 49	+ 1. 14
Mar. 5.	11. 39	216205	29. 18. 35	12. 5. 40	+ 0. 35	+ 2. 24

Apparuit etiam hic cometa mense Novembri præcedente, et Coburgi in Saxoniâ a d^{no}. Gottfried Kirch observatus est diebus mensis hujus quarto, sexto et undecimo, stilo veteri; et ex positionibus ejus ad proximas stellas fixas ope telescopii nunc bipedalis nunc decempedalis satis accuratè observatis, ac differentia longitudinum Coburgi et Londini graduum undecim et locis fixarum a POUNDIO nostro observatis, Halleius noster loca cometæ determinavit ut sequitur.

velocitas ut fiat $a e^2 n^2 = f^2 p^2 q$, tunc infinito æquales evadent expressiones axis majoris, minoris et temporis periodici; quare orbita cometæ mutabitur in ellipsim infinite oblongatam seu parabolam, ideóque cometa reditus non habet. Tandem si $a e^2 n^2$, sit major quàm $f^2 p^2 q$, negativa fit expressio axis majoris, et orbita abit in hyperbolam, ac proinde cometa nunquam futurus est iterum conspicuus.

162. Ut prædictæ formulæ ad calculum reducantur, cometarum motus cum Telluris motu confatur. Sit q dupla distantia mediocris Terræ a Sole, p peripheria circuli cujus diameter q , n annus sidereus seu intervallum 365. dier. 6^{hor}. 9': fiat mediocris distantia Telluris a Sole partium 10000000, ideóque $q = 20000000$, et $p = 62831853$, spatium C c unius diei intervallo cometa ponatur descripsisse. His valoribus substitutis in formulis præcedentibus erit $x = \frac{5918265995557939 \times a}{5918265995557939 - a e^2}$ et $t =$

$$\frac{1859278095175402232 \times a^{\frac{5}{2}}}{5918265995557939 - a e^2} \frac{1}{2}. \text{ Jam nihil amplius faciendum superest, nisi ut in casibus}$$

particularibus loco a , et e , substituantur valores per observationem determinati. Utrum verò cometa rediturus sit vel non cognoscetur, sit quantitas $a e^2$, minor majorve reperiaturo numero constanti 5918265995557939. Minus prolixus fiet calculus, si distantiam mediocrem Telluris a Sole ponamus partium 10000, tunc enim erit $x = \frac{591826599 \times a}{591826599 - a e^2}$, et $t = \frac{1859278095 \times a \sqrt{a}}{591826599 - a e^2}$

$\frac{591826599 - a e^2 \times \sqrt{591826599 - a e^2}}{591826599 - a e^2}$. Exemplo sit cometa qui annis 1729. 1750. apparuit. Ex observationibus clariss. Cassini colligitur die 13. Octobris an. 1729. distantiam $S C$ cometæ a Sole, fuisse partium 42998, exiguum orbitæ portionem diei unius intervallo descriptam, fuisse partium $122 \frac{452}{10000}$, atque angulum $D C S$, fuisse $82^\circ. 11'$. Hinc invenitur quantitas $a e^2$ major quàm 591826599, ideóque (161.) orbita cometæ est hyperbola, ac proinde expectandus non est bujus cometæ regressus. Cæterum hæc vera sunt in eâ duntaxat hypothesi quod cometæ duas Kepleri leges observent.

Novemb. 3^d. 17^h. 2'. tempore apparente Londini, cometa erat in Ω 29^{gr}. 51'. cum lat. bor. 1^{gr}. 17'. 45''.

Novemb. 5^d. 15^h. 58'. cometa erat in Υ 3^{gr}. 23'. cum lat. bor. 1^{gr}. 6'.

Novemb. 10^d. 16^h. 31'. cometa æqualiter distabat a stellis Leonis σ ac τ Bayero; nondum verò attigit rectam easdem jungentem, sed parum abfuit ab eâ. In stellarum catalogo Flamstediano σ tunc habuit Υ 14^{gr}. 15'. cum lat. bor. 1^{gr}. 41'. ferè, τ verò Υ 17^{gr}. 3 $\frac{1}{2}$, cum lat. austr. 0^{gr}. 34'. Et medium punctum inter has stellas fuit Υ 15^{gr}. 39 $\frac{1}{4}$ '. cum lat. bor. 0^{gr}. 33 $\frac{1}{2}$ '. Sit distantia cometæ a rectâ illâ 10' vel 12' circiter, et differentia longitudinum cometæ et puncti illius medii erit 7', et differentia latitudinum 7 $\frac{1}{2}$ ' circiter. Et inde cometa erat in Υ 15^{gr}. 32'. cum lat. bor. 26'. circiter.

Observatio prima ex situ cometæ ad parvas quasdam fixas abundè satis accurata fuit. Secunda etiam satis accurata fuit. In tertiâ, quæ minùs accurata fuit, error minorum sex vel septem subesse potuit, et vix major. Longitudo verò cometæ in observatione primâ, quæ cæteris accuratior fuit, in orbe prædicto parabolico computata erat Ω 29^{gr}. 30'. 22''. latitudo borealis 1^{gr}. 25'. 7''. et distantia ejus a Sole 115546.

Porrò Halleius observando quod cometa insignis intervallo annorum 575 quater apparuisset, scilicet mense Septembri post cædem Julii Cæsaris, anno Christi 531 Lampadio et Oreste Coss. anno Christi 1106 mense Febuario, et sub finem anni 1680, idque cum caudâ longâ et insigni (præterquam quod sub mortem Cæsaris, cauda ob incommodam Telluris positionem minùs apparuisset:) quæsivit orbem ellipticum cujus axis major esset partium 1382957, existente mediocri distantia Telluris a Sole partium 10000: in quo orbe utique cometa annis 575 (^d) revolvi possit. Et ponendo nodum ascendentem in ϖ 2^{gr}. 2'; inclinationem plani orbis ad planum eclipticæ 61^{gr}. 6'. 48''; perihelium cometæ in hoc plano \angle 22^{gr}. 44'. 25''; tempus æquatum perihelii Decemb. 7^d. 23^h. 9'; distantiam perihelii a nodo ascendente in plano eclipticæ 9^{gr}. 17'. 35''; et axem conjugatum 18481.2: (^e) computavit motum cometæ in hoc orbe elliptico. Loca autem ejus tam ex observationibus deducta quàm in hoc orbe computata exhibentur in tabulâ sequente.

(^d) 163. * *Revolvi possit.* Quadrata temporum periodicorum in cometis æquè ac in planetis ponantur ut cubi mediocrium distantiarum a Sole, tempus periodicum cometæ dicatur t , tempus periodicum Terræ circâ Solem dicatur T , distantia mediocris Terræ a Sole sit D , axis major ellipseos a cometâ descriptæ sit $2a$, ideò quæ mediocris distantia cometæ a Sole = a , erit $T^2 : t^2 = D^3 : a^3$. Fiat $D = 10000$ partibus $T = 365$ dieb. 6^{hor}. 9'. = 525969, $t = 575$

annis, invenietur $2a$, seu axis major ellipseos a cometâ descriptæ, partium 1382957, existente mediocri distantia Telluris a Sole earumdem partium 10000. In hoc igitur orbe cometa annis 575 revolvi potest.

(^e) *Computavit motum cometæ.* Ratio computi ineundi patet ex num. 158. 159. vel etiam ex methodo clariss. D. Bouguer num. 160. et seq.

Tempus verum.	Long. obs.	Lat. Bor. obs.	Long. Comp.	Lat. Comp.	Errores in	
					Long.	Lat.
d. h. "	gr. ' "	gr. ' "	gr. ' "	gr. ' "	' "	' "
Nov. 3. 16. 47	Ω 29. 51. 0	1. 17. 45	Ω 29. 51. 22	1. 17. 52 B	+ 0. 22	- 0. 11
5. 15. 37	Υ 5. 25. 0	1. 6. 0	Υ 3. 24. 32	1. 6. 9	+ 1. 52	+ 0. 9
10. 16. 18	15. 52. 0	0. 27. 0	15. 33. 2	0. 25. 7	+ 1. 2	- 1. 53
16. 17. 0			Δ 8. 16. 45	0. 53. 7 A		
18. 21. 34			18. 52. 15	1. 26. 54		
20. 17. 0			28. 10. 56	1. 53. 35		
23. 17. 5			\mathfrak{M} 13. 22. 42	2. 29. 0		
Dec. 12. 4. 46	\mathfrak{B} 6. 32. 30	8. 23. 0	\mathfrak{B} 9. 31. 20	8. 29. 6 B	- 1. 10	+ 1. 6
21. 6. 37	\mathfrak{W} 5. 8. 12	21. 42. 15	\mathfrak{W} 5. 6. 14	21. 44. 42	- 1. 58	+ 2. 29
24. 6. 18	18. 49. 25	25. 23. 5	18. 47. 30	25. 23. 35	- 1. 55	+ 0. 50
26. 5. 21	28. 24. 13	27. 0. 52	28. 21. 42	27. 2. 1	- 2. 31	+ 1. 9
29. 8. 3	\times 13. 10. 41	28. 9. 58	\times 15. 11. 14	28. 10. 38	+ 0. 55	+ 0. 40
30. 8. 10	17. 38. 20	28. 11. 53	17. 58. 27	28. 11. 37	+ 0. 7	- 0. 16
Jan. 5. 6. 1 $\frac{1}{2}$	φ 8. 48. 53	26. 15. 7	φ 8. 48. 51	26. 14. 57	- 0. 2	- 0. 10
9. 7. 1	18. 44. 4	24. 11. 56	18. 45. 51	24. 12. 7	- 0. 15	+ 0. 21
10. 6. 6	20. 40. 50	23. 43. 32	20. 40. 25	23. 43. 25	- 0. 27	- 0. 75
15. 7. 9	25. 59. 48	22. 17. 28	26. 0. 8	22. 16. 32	+ 0. 20	- 0. 56
25. 7. 59	γ 9. 35. 0	17. 56. 30	γ 9. 54. 11	17. 56. 6	- 0. 49	- 0. 24
30. 8. 22	13. 19. 51	16. 42. 18	11. 18. 28	16. 40. 5	- 1. 23	- 2. 15
Feb. 2. 6. 35	15. 13. 53	16. 4. 1	15. 11. 59	16. 2. 7	- 1. 54	- 1. 54
5. 7. 4 $\frac{1}{2}$	16. 59. 6	15. 27. 5	16. 59. 17	15. 27. 0	+ 0. 11	- 0. 5
25. 8. 41	26. 18. 55	12. 46. 46	26. 16. 59	12. 45. 22	- 1. 56	- 1. 24
Mar. 1. 11. 10	27. 52. 42	12. 23. 40	27. 51. 47	12. 22. 28	- 0. 55	- 1. 12
5. 11. 59	29. 18. 0	12. 3. 26	29. 20. 11	12. 2. 50	+ 2. 11	- 0. 26
9. 8. 38	C. 43. 4	11. 45. 52	Π 0. 42. 45	11. 45. 35	- 0. 21	- 0. 17

Observationes cometæ hujus a principio ad finem non minùs congruunt cum motu cometæ in orbe jam descripto, quàm motus planetarum congruere solent cum eorum theoriis, et congruendo probant unum et eundem fuisse cometam, qui toto hoc tempore apparuit, ejusque orbem hic rectè definitum fuisse.

In tabulâ præcedente omisimus observationes diebus Novembris 16, 18, 20 et 23 ut minùs accuratas. Nam cometa his etiam temporibus observatus fuit. Ponthæus utique et socii, Novemb. 17. st. vet. horâ sextâ matutinâ Romæ, id est, horâ 5. 10'. Londini, filis ad fixas applicatis, cometam observarunt in \sphericalangle 8^{gr.} 30'. cum latitudine australi 0^{gr.} 40'. Exstant eorum observationes in Tractatu, quem Ponthæus de hoc cometâ in lucem edidit. Cellius, qui aderat et observationes suas in Epistolâ ad D. Cassinum misit, cometam eâdem horâ vidit in \sphericalangle 8^{gr.} 30'. cum latitudine australi 0^{gr.} 30'. Eâdem horâ Galletius Avenioni (id est, horâ matutinâ 5, 42 Londini) cometam vidit in \sphericalangle 8^{gr.} sine latitudine. Cometa autem per theoriam jam fuit in \sphericalangle 8^{gr.} 16'. 45". cum latitudine australi 0^{gr.} 53'. 7".

Nov. 18. horâ matutinâ 6. 30'. Romæ (id est, horâ 5. 40'. Londini) Ponthæus cometam vidit in \sphericalangle 13^{gr.} 30'. cum latitudine australi 1^{gr.} 20'. Cellius in \sphericalangle 13^{gr.} 30'. cum latitudine australi 1^{gr.} 20'. Galletius autem

horâ matutinâ 5. 30'. Avenioni cometam vidit in $\approx 13^{\text{gr.}}$ 00'. cum latitudine australi $1^{\text{gr.}}$ 00'. Et R. P. Ango in Academiâ Flexiensi apud Gallos, horâ quintâ matutinâ (id est, horâ 5. 9'. Londini) cometam vidit in medio inter stellas duas parvas, quarum una media est trium in rectâ lineâ in Virginis australi manu Bayero ψ , et altera est extrema alæ Bayero θ . Unde cometa tunc fuit in $\approx 12^{\text{gr.}}$ 46'. cum latitudine australi 50'. Eodem die Bostoniæ in Novâ Angliâ in latitudine $42\frac{1}{2}$. graduum, horâ quintâ matutinâ, (id est Londini horâ matutinâ 9. 44'.) cometa visus est prope $\approx 14^{\text{gr.}}$ cum latitudine australi $1^{\text{gr.}}$ 30'. uti a cl. Halleio accepi.

Nov. 19. hora mat. $4\frac{1}{2}$ Cantabrigiæ, cometa (observante juvene quodam) distabat a Spicâ μ quasi $2^{\text{gr.}}$ boreazephyrum versus. Erat autem Spica in $\approx 19^{\text{gr.}}$ 23'. 47''. cum lat. austr. $2^{\text{gr.}}$ 1'. 59''. Eodem die hor. 5. mat. Bostoniæ in Novâ Angliâ, cometa distabat a Spica μ gradu uno, differentiâ latitudinum existente 40'. Eodem die in Insula Jamaicæ, cometa distabat a Spicâ intervallo quasi gradus unius. Eodem die D. Arthurus Stoper ad fluvium Patuxent, prope Hunting Creek in Maryland, in confinio Virginie in lat. $38\frac{1}{2}^{\text{gr.}}$ horâ quintâ matutinâ (id est, horâ 10. Londini) cometam vidit supra Spicam μ , et cum Spicâ propemodum conjunctum, existente distantia inter eosdem quasi $\frac{3}{4}^{\text{gr.}}$. Et (f) ex his observationibus inter se collatis colligo quod horâ 9. 44'. Londini cometa erat in $\approx 18^{\text{gr.}}$ 50'. cum latitudine australi $1^{\text{gr.}}$ 25'. circiter. Cometa autem per theoriam jam erat in $\approx 18^{\text{gr.}}$ 52'. 15''. cum latitudine australi $1^{\text{gr.}}$ 26'. 54''.

Nov. 20. D. Montenus Astronomiæ Professor Paduensis, horâ sextâ matutinâ Venetiis (id est, horâ 5. 10'. Londini) cometam vidit in $\approx 23^{\text{gr.}}$ cum latitudine australi $1^{\text{gr.}}$ 30'. Eodem die Bostoniæ, distabat cometa a Spicâ μ , $4^{\text{gr.}}$ longitudinis in orientem, ideoque erat in $\approx 23^{\text{gr.}}$ 24'. circiter.

Nov. 21. Ponthæus et socii hor. mat. $7\frac{1}{4}$. cometam observarunt in $\approx 27^{\text{gr.}}$ 50'. cum latitudine australi $1^{\text{gr.}}$ 16'. Cellius in $\approx 28^{\text{gr.}}$ Ango horâ quintâ matutinâ in $\approx 27^{\text{gr.}}$ 45'. Montenus in $\approx 27^{\text{gr.}}$ 51'. Eodem die in Insulâ Jamaicæ cometa visus est prope principium Scorpii, eandemque circiter latitudinem habuit cum Spicâ Virginis, id est, $2^{\text{gr.}}$ 2'. Eodem die ad horam quintam matutinam Ballasoræ in Indiâ Orientali, (id est ad horam noctis præcedentis 11. 20'. Londini) capta est distantia cometæ a Spicâ μ $7^{\text{gr.}}$ 35'. in orientem. In lineâ rectâ erat inter Spicam et Lancem,

(f) * Ex his observationibus inter se collatis hor. 9. 44'. Londini, reductione scilicet factâ ad via cometæ inter stellas determinatur, et hinc meridianum Londinensem colliguntur cometæ longitudo et latitudo (149.)

ideóque versabatur in \sphericalangle 26^{gr.} 58'. cum lat. australi 1^{gr.} 11'. circiter; et post horas 5. et 40'. (ad horam scilicet quintam matutinam Londini) erat in \sphericalangle 28^{gr.} 12'. cum lat. austr. 1^{gr.} 16'. Per theoriam verò cometa jam erat in \sphericalangle 28^{gr.} 10'. 36''. cum latitudine australi 1^{gr.} 53'. 35''.

Nov. 22. cometa visus est a Montenaro in \sphericalangle 2^{gr.} 33'. Bostoniæ autem in Novâ Angliâ apparuit in \sphericalangle 3^{gr.} circiter, eâdem ferè cum latitudine ac prius, id est, 1^{gr.} 30'. Eodem die ad horam quintam matutinam Ballasoræ cometa observabatur in \sphericalangle 1^{gr.} 50'; ideóque ad horam quintam matutinam Londini cometa erat in \sphericalangle 3^{gr.} 5'. circiter. Eodem die Londini horâ mat. 6½. Hookius noster cometam vidit in \sphericalangle 3^{gr.} 30'. circiter, idque in lineâ rectâ quæ transit per Spicam Virginis et Cor Leonis non exactè quidem, sed a lineâ illâ paululum deflectentem ad boream. Montenarus itidem notavit quod linea a cometâ per Spicam ducta, hoc die et sequentibus transibat per australe latus Cordis Leonis, interposito perparvo intervâlo inter Cor Leonis et hanc lineam. Linea recta per Cor Leonis et Spicam Virginis transiens, eclipticam secuit in \sphericalangle 3^{gr.} 46'; in angulo 2^{gr.} 51'.

Et si cometa locatus fuisset in hâc lineâ in \sphericalangle 3^{gr.} ejus latitudo fuisset 2^{gr.} 26'. Sed cùm cometa consentientibus Hookio et Montenaro, nonnihil distaret ab hâc lineâ boream versus, latitudo ejus fuit paulo minor. Die 20. ex observatione Montenari, latitudo ejus propemodum æquabat latitudinem Spicæ \sphericalangle , eratque 1^{gr.} 30'. circiter, et consentientibus Hookio, Montenaro et Angone perpetuò augebatur, ideóque jam sensibilter major erat quàm 1^{gr.} 30'. Inter limites autem jam constitutos 2^{gr.} 26'. et 1^{gr.} 30'. magnitudine mediocri latitudo erit 1^{gr.} 58'. circiter. Cauda cometæ, consentientibus Hookio et Montenaro, dirigebatur ad Spicam \sphericalangle , declinans aliquantulum a stellâ istâ, juxta Hookium in austrum, juxta Montenarum in boream; ideóque declinatio illa vix fuit sensibilis, et cauda æquatori fere parallela existens, aliquantulum deflectebatur ab oppositione Solis boream versus.

Nov. 23. st. vet. horâ quintâ matutinâ Noriburgi (id est hora 4½. Londini) D. Zimmerman cometam vidit in \sphericalangle 8^{gr.} 8'. cum latitudine australi 2^{gr.} 31'. captis scilicet ejus distantis a stellis fixis.

Nov. 24. ante ortum Solis cometa visus est a Montenaro in \sphericalangle 12^{gr.} 52'. ad boreale latus rectæ quæ per Cor Leonis et Spicam Virginis ducebatur, ideóque latitudinem habuit paulo minorem quàm 2^{gr.} 38'. Hæc latitudo, uti diximus, ex observationibus Montenari, Angonis et Hookii, perpetuò augebatur; ideóque jam paulò major erat quàm 1^{gr.} 58'; et magitudine mediocri, sine notabili errore, statui potest 2^{gr.} 18'. Latitudinem Ponthæus et Galletius jam et decrevisse volunt, et Cellius et observator in Novâ

Angliâ eandem ferè magnitudinem retinuisse, scilicet gradûs unius vel unius cum semisse. Crassiores sunt observationes Ponthæi et Cellii, eæ præsertim quæ per azimuthos et altitudines capiebantur, ut et eæ Galletii: meliores sunt eæ quæ per positiones cometæ ad fixas a Montenaro, Hookio, Angone, et observatore in Novâ Angliâ, et nonnunquam a Ponthæo et Cellio sunt factæ. Eodem die ad horam quintam matutinam Ballasoræ cometa observabatur in $\text{m} 11^{\text{hr}}. 45'$; ideóque ad horam quintam matutinam Londini erat in $\text{m} 13^{\text{hr}}. \text{circiter}$. Per theoriam verò cometa jam erat in $\text{m} 13^{\text{hr}}. 22'. 42''$.

Nov. 25. ante ortum Solis Montenarus cometam observavit in $\text{m} 17\frac{2}{3}^{\text{hr}}$. circiter. Et Cellius observavit eodem tempore quod cometa erat in lineâ rectâ inter stellam lucidam in dextro femore Virginis et lancem australem Libræ, et hæc recta secat viam cometæ in $\text{m} 18^{\text{hr}}. 36'$. Per theoriam verò cometa jam erat in $\text{m} 18\frac{1}{5}^{\text{hr}}$. circiter.

Congruunt igitur hæ observationes cum teoriâ quâtenus congruunt inter se, et congruendo probant unum et eundem fuisse cometam, qui toto tempore a quarto die Novembris ad usque nonum Martii apparuit. Trajectoria cometæ hujus ⁽⁵⁾ bis secuit planum eclipticæ, et propterea non fuit rectilinea. Eclipticam secuit non in oppositis cœli partibus, sed in fine Virginis et principio Capricorni, intervallo graduum 98. circiter; ideóque cursus cometæ plurimum deflectebatur a circulo maximo. Nam et mense Novembri cursus ejus tribus saltem gradibus ab eclipticâ in austrum declinabat, et postea mense Decembri gradibus 29. vergebat ab eclipticâ in septentrionem partibus duabus orbitæ, in quibus cometa tendebat in Solem et redibat a Sole, angulo apparente graduum plus triginta ab invicem declinantibus, ut observavit Montenarus. Pergebat hic cometa per signa novem, a Leonis scilicet ultimo gradu ad principium Geminorum, præter signum Leonis, per quod pergebat antequam videri cœpit; et nulla alia extat theoria, quâ cometa tantam cœli partem motu regulari percurrat. Môtus ejus fuit maximè inæquabilis. Nam circa diem vigesimum Novembris descripsit gradus circiter quinque singulis diebus; dein motu retardato inter Novemb. 26. et Decemb. 12. spatio scilicet dierum quindecim cum semisse, descripsit gradus tantum 40; postea verò motu iterum accelerato, descripsit gradus ferè quinque singulis diebus, antequam motus iterum retardari cœpit. Et theoria quæ motui tam inæquabili per maximam cœli partem probè respondet, quæque easdem observat leges cum

(5) * *Bis secuit planum eclipticæ.* Tempus quo cometa secat eclipticam inveniri potest per num. 145. et 154.

theoriâ planetarum, et cum accuratis observationibus astronomicis accuratè congruit, non potest non esse vera.

Cæterùm trajectoryam quam cometa descripsit, et caudam veram quam singulis in locis projecit, visum est annexo schemate in plano trajectoryæ delineatas exhibere: ubi *A B C* denotat trajectoryam cometæ, *D* Solem, *D E* trajectoryæ axem, *D F* lineam nodorum, *G H* intersectionem sphaeræ

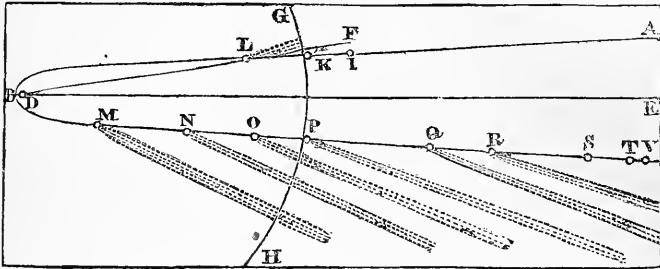

orbis magni cum plano trajectoryæ, *I* locum cometæ Nov. 4. ann. 1680, *K* locum ejusdem Nov. 11. *L* locum Nov. 19. *M* locum Dec. 12. *N* locum Dec. 21. *O* locum Dec. 29. *P* locum Jan. 5. sequent. *Q* locum Jan. 25. *R* locum Feb. 5. *S* locum Feb. 25. *T* locum Mar. 5. et *V* locum Mar. 9. Observationes verò sequentes in caudâ definiendâ adhibui.

Nov. 4. et 6. cauda nondum apparuit. Nov. 11. cauda jam cœpta non nisi semissem gradûs unius longa tubo decempedali visa fuit. Nov. 17. cauda gradûs amplius quindecim longa Ponthæo apparuit. Nov. 18. cauda 30^{gr.} longa, Solique directe opposita in Novâ Angliâ cernebatur, et protendebatur usque ad stellam δ , quæ tunc erat in ♊ 9^{gr.} 54'. Nov. 19. in Maryland cauda visa fuit gradûs 15. vel 20. longa. Dec. 10. cauda (observante Flamstedio) transibat per medium distantiae inter caudam Serpentis Ophiuchi et stellam δ in Aquilæ australi alâ, et desinebat prope stellas *A*, ω , β in tabulis Bayeri. Terminus igitur erat in ♊ 19 $\frac{1}{2}$ ^{gr.} cum latitudine boreali circiter. Dec. 11. cauda surgebat ad usque caput Sagittæ (Bayero α , β) desinens in ♊ 26^{gr.} 43'. cum latitudine boreali 38^{gr.} 34'. Dec. 12. cauda transibat per medium Sagittæ, nec longè ultra protendebatur, desinens in ♊ 4^{gr.} cum latitudine boreali 42 $\frac{1}{2}$ ^{gr.} circiter. Intelligenda sunt hæc de longitudine caudæ clarioris. Nam luce obscuriore, in cœlo forsan magis sereno, cauda Dec. 12. hora 5. 40'. Romæ (observante Ponthæo) supra Cygni uropygium ad gradus 10. sese extulit; atque ab hac stellâ ejus latus ad occasum et boream min. 45. destitit. Lata autem erat cauda his diebus gradus 3. juxta terminum

superiorem, ideóque medium ejus distabat a stellâ illâ $2^{\text{gr.}} 15'$. austrum versus, et terminus superior erat in $\times 22^{\text{gr.}}$. cum latitudine boreali $61^{\text{gr.}}$. Et hinc longa erat cauda $70^{\text{gr.}}$ circiter. Dec. 21. eadem surgebat fere ad cathedram Cassiopeiæ, æqualiter distans a β et Schedir, et distantiam ab utrâque distantiae earum ab invicem æqualem habens, ideóque desinens in $\nu 24^{\text{gr.}}$. cum latitudine $47\frac{1}{2}^{\text{gr.}}$. Dec. 29. cauda tangebatur Scheat sitam ad sinistram, et intervallum stellarum duarum in pede boreali Andromedæ accuratè complebat, et longa erat $54^{\text{gr.}}$; ideóque desinebat in $\delta 19^{\text{gr.}}$. cum latitudine $35^{\text{gr.}}$. Jan. 5. cauda tetigit stellam π in pectore Andromedæ ad latus ejus dextrum, et stellam μ in ejus cingulo ad latus sinistrum; et (juxta observationes nostras) longa erat $40^{\text{gr.}}$; curva autem erat et convexo latere spectabat ad austrum. Cum circulo per Solem et caput cometæ transeunte angulum confecit graduum 4. juxta caput cometæ; at juxta terminum alterum inclinabatur ad circulum illum in angulo 10. vel 11. graduum, et chorda caudæ cum circulo illo continebat angulum graduum octo. Jan. 13. cauda luce satis sensibili terminabatur inter Alamech et Algol, et luce tenuissimâ desinebat e regione stellæ α in latere Persei. Distantia termini caudæ a circulo Solem et cometam jungente erat $3^{\text{gr.}} 50'$. et inclinatio chordæ caudæ ad circulum illum $8\frac{1}{2}^{\text{gr.}}$. Jan. 25. et 26. cauda luce tenui micabat ad longitudinem graduum 6. vel 7; et nocte unâ et alterâ sequente ubi cælum valde serenum erat, luce tenuissimâ et ægerrimè sensibili attingebat longitudinem graduum duodecim et paulò ultra. Dirigebatur autem ejus axis ad lucidam in humero orientali Aurigæ accuratè, ideóque declinabat ab oppositione Solis boream versus in angulo graduum decem. Denique Feb. 10. caudam oculis armatis aspexi gradus duos longam. Nam lux prædicta tenuior per vitra non apparuit. Ponthæus autem Feb. 7. se caudam ad longitudinem graduum 12. vidisse scribit. Feb. 25. et deinceps cometa sine caudâ apparuit.

Orbem jam descriptum spectanti et reliqua cometæ hujus phænomena in animo revolventi, haud difficulter constabit, quod corpora cometarum sunt solida, compacta, fixa ac durabilia ad instar corporum planetarum. Nam si nihil aliud essent quàm vapores vel exhalationes Terræ, Solis et planetarum, cometa hicce in transitu suo per viciniam Solis statim dissipari debuisset. Est enim calor Solis ut radorum densitas, hoc est, reciproçè ut quadratum distantiae locorum a Sole. Ideóque cùm distantia cometæ a centro Solis Decemb. 8. ubi in perihelio versabatur, esset ad distantiam Terræ a centro Solis ut 6 ad 1000 circiter, calor Solis apud cometam eo tempore erat ad calorem Solis æstivi apud nos ut 1000000 ad 36, seu 28000 ad 1. Sed calor aquæ ebullientis est quasi triplo major

quàm calor quem Terra arida concipit ad æstivum Solem, ut expertus sum: et calor ferri candentis ⁽¹⁾ (si rectè convector) quasi triplo vel quadruplo major quàm calor aquæ ebullientis; ideóque calor, quem Terra arida apud cometam in perihelio versantem ex radiis solaribus concipere posset, quasi 2000 vicibus major quàm calor ferri candentis. Tanto autem calore vapores et exhalationes, omnisque materia volatilis statim consumi ac dissipari debuissent.

Cometa igitur in perihelio suo calorem immensum ad Solem concepit, et calorem illum diutissimè conservare potest. Nam globus ferri candentis digitum unum latus, calorem suum omnem spatio horæ unius in aère consistens vix amitteret. Globus autem major calorem diutius conservaret in ratione diametri, propterea quod superficies (ad cujus mensuram per contactum aëris ambientis refrigeratur) in illà ratione minor est pro quantitate materiæ suæ calidæ inclusæ. Ideóque globus ferri candentis huic Terræ æqualis, id est, pedes plus minus 4000000 latus, diebus totidem, et idcirco annis 50000, vix refrigesceret. Suspicio tamen quod duratio caloris, ob causas latentes, augeatur in minore ratione quàm ea diametri: ⁽²⁾ et optarim rationem veram per experimenta investigari.

Porro notandum est quod cometa mense Decembri, ubi ad Solem modò incaluerat, caudam emittebat longe majorem et splendidiorè quàm antea mense Novembri, ubi perihelium nondum attingerat. Et universaliter caudæ omnes maximæ et fulgentissimæ e cometis oriuntur statim post transitum eorum per regionem Solis. Conducit igitur calefactio cometæ ad magnitudinem caudæ. ⁽¹⁾ Et indè colligere videor quod cauda nihil aliud sit quàm vapor longe tenuissimus, quem caput seu nucleus cometæ per calorem suum emittit.

Cæterùm de cometarum caudis triplex est opinio; eas vel jubar esse Solis per translucida cometarum capita propagatum, vel oriri ex refractione lucis in progressu ipsius a capite cometæ in Terram, vel denique

⁽¹⁾ * *Si rectè convector.* Hanc Newtoni conjecturam experimenta confirmant. In *Transact. Philosoph.* num. 270. describitur tabula caloris gradus exhibens. (Hujus tabulæ constructionem jam exposuimus in not. ad Cor. 4. Prop. VIII. Lib. III.) Ex relatis ab autore experimentis colligitur calorem ferri, quantum levioris ignis auxilio fieri potuit, candefacti, circiter fuisse $2\frac{1}{2}$ majorem quàm calor aquæ ebullientis. Hinc ignis vehementioris ope aucto calore ferri candentis, rectè convector Newtonus calorem hujus ferri quasi triplo vel quadruplo majorem fieri quàm calor aquæ ebullientis.

⁽²⁾ * *Et optarim rationem veram.* Clariss. Hermannus Boerhaave in *Elementis Chemiæ*, diligentissimis experimentis se invenisse refert eò

diutius calorem in corporibus retineri quo majora sunt, cæteris paribus. Si autem corpora ejusdem diametri ejusdemque caloris, diversæ sint densitatis, quæ densiora sunt, caloris quoque sunt tenaciora; densitas enim ignem cœrcet, illiusque egressum ex intimis partibus retardat. Quia verò intimæ corporum partes innumeris modis variari atque inter se permisceri possunt, hinc patet in ipsâ caloris conservatione non leves varietates oriri posse. Hæc sunt fortasse latentes causæ quæ Newtonum in eam suspensionem induxerunt, durationem scilicet caloris augeri in minori ratione quàm eâ diametri.

⁽¹⁾ * *Et indè colligere videor.* Hanc sententiam pluribus argumentis deinceps confirmat Newtonus.

nubem esse seu vaporem a capite cometæ jugiter surgentem et abeuntem in partes a Sole aversas. Opinio prima eorum est qui nondum imbuti sunt scientiâ rerum opticarum. Nam jubar Solis in cubiculo tenebroso non cernitur, nisi quatenus lux reflectitur e pulverum et fumorum particulis per aërem semper volitantibus: ideóque in aëre fumis crassioribus infecto splendidius est, et sensum fortiùs ferit; in aëre clariore tenuius est et ægríus sentitur: in cœlis autem sine materiâ reflectente nullum esse potest. Lux non cernitur quâtenus in jubare est, sed quâtenus inde reflectitur ad oculos nostros. Nam visio non fit nisi per radios qui in oculos impingunt. Requiritur igitur materia aliqua reflectens in regione caudæ, ne cœlum totum luce Solis illustratum uniformiter splendeat. Opinio secunda multis premitur difficultatibus. Caudæ nunquam variegantur coloribus: qui tamen refractionum solent esse comites inseparabiles. Lux fixarum et planetarum distinctè ad nos transmissa demonstrat medium cœleste nullâ vi refractivâ pollere. Nam quod dicitur, fixas ab Ægyptiis cometas nonnunquam visas fuisse, id, quoniam rarissimè contingit, adscribendum est nubium refractioni fortuitæ. Fixarum quoque radiatio et scintillatio ad refractiones tum oculorum tum aëris tremuli referendæ sunt: quippe quæ admotis oculo telescopiis evanescent. Aëris et ascendentium vaporum tremore fit, ut radii facilè de angusto pupillæ spatio per vices detorqueantur, de latiore autem vitri objectivi aperturâ neutiquam. Inde est quòd scintillatio in priori casu generetur, in posteriore autem cesset: et cessatio in posteriore casu demonstrat regularem transmissionem lucis per cœlos sine omni refractione sensibili. Ne quis contendat quod caudæ non soleant videri in cometis, cùm eorum lux non est satis fortis, quia tunc radii secundarii non habent satis virium ad oculos movendos, et propterea caudas fixarum non cerni: ^(m) sciendum est quod lux fixarum plus centum vicibus augeri potest mediantibus telescopiis, nec tamen caudæ cernuntur. Planetarum quoque lux copiosior est, caudæ verò nullæ: cometæ autem sæpe caudatissimi sunt, ubi capitum lux tenuis est et valde obtusa. Sic enim cometa anni 1680, mense Decembri, quo tempore caput luce suâ vix æquabat stellas secundæ magnitudinis, caudam emittebat splendore notabili usque ad gradus 40, 50, 60 vel 70 longitudinis et ultrà: postea Jan. 27 et 28 caput apparebat ut stella septimæ tantum magnitudinis, cauda verò luce quidem pertenui sed satis sensibili longa erat 6. vel 7. gradus, et luce obscurissimâ; quæ cerni vix

^(m) * *Sciendum est.* Ut notum est ex telescopiorum theoriâ apud omnes passim rerum opticarum et catoptricarum scriptores. Sed ea potissimum legi merentur quæ de lucis intensitate,

visionis distinctione et telescopiorum beneficiis dedit clariss. vir Robert Smith in eximio Opere Optico.

posset, porrigebatur ad gradum usque duodecimum vel paulò ultrà: ut supra dictum est. Sed et Feb. 9 et 10 ubi caput nudis oculis videri desiderat, caudam gradus duos longam per telescopium contemplatus sum. Porrò si cauda oriretur ex refractione materiæ cœlestis, et pro figurâ cœlorum deflecteretur de Solis oppositione, deberet deflexio illa in iisdem cœli regionibus in eandem semper partem fieri. Atqui cometa anni 1680. Decembr. 28. hora $8\frac{1}{2}$ p. m. Londini, versabatur in $\times 8^{\text{gr.}} 41'$. cum latitudine boreali $28^{\text{gr.}} 6'$. Sole existente in $\text{♃ } 18^{\text{gr.}} 26'$. Et cometa anni 1577. Dec. 29. versabatur in $\times 8^{\text{gr.}} 41'$. cum latitudine boreali $28^{\text{gr.}} 40'$. Sole etiam existente in $\text{♃ } 18^{\text{gr.}} 26'$. circiter. Utroque in casu Terra versabatur in eodem loco, et cometa apparebat in eâdem cœli parte: in priori tamen casu cauda cometæ (ex meis et aliorum observationibus) declinabat angulo graduum $4\frac{1}{2}$ ab oppositione Solis aquilonem versus; in posteriore verò (ex observationibus Tychonis) declinatio erat graduum 21. in austrum. Igitur repudiâtâ cœlorum refractione, superest ut phænomena caudarum ex materiâ aliquâ lucem reflectente deriventur.

Caudas autem a capitibus oriri et in regiones a Sole aversas ascendere confirmatur ^(a) ex legibus quas observant. Ut quod in planis orbium cometarum per Solem transeuntibus jacentes, deviant ab oppositione Solis in eas semper partes, quas capita in orbibus illis progredientia relinquunt. Quòd spectatori in his planis constituto apparent in partibus a Sole

^(a) 164. * *Ex legibus quas observant.* Leges illæ quas observant cometarum caudæ cum prædictâ Newtoni sententiâ apprime congruunt. Cauda a cometæ capite vaporis instar in altum, id est, in partes a Sole aversas assurgens in plano orbis cometæ per Solem transeunte jacere debet; in æthere enim quieto nulla est ratio cur ad hanc potius quàm ad illam partem deflectat. Quia autem vapor a capite exiens duos motus simul componit, alterum scilicet ascensus recti a Sole, alterum verò progressus capitis, hinc fit ut cauda non directe a Sole aversa sit, sed aliquantulum inde deviet in eas partes quas cometæ caput in orbe suo progrediens relinquit; si tamen spectator in orbis cometicis plano per Solem transeunte constituitur, deviatio caudæ nequiquam sentitur, quia tota in plano isto jacet. Licet vapor assurgens motum capitis participet, tamen propter aliqualem ætheris resistentiam, minus velociter quàm caput ipsum progreditur, et quo altius ascendit vapor eò fit rarior, id est, quo longior est cauda eò majorem experitur resistentiam, ideòque præcedens caudæ latus, quod scilicet proximus est partibus ad quas tendit cometa, convexum erit, sequens verò concavum, ac proindè cauda non a Sole duntaxat aversa est, sed etiam incurvatur. Hæc a Sole deviatio et curvatura eò minor est quòd recta Solem cometamque conjungens obliquior est ad cometæ orbitam; si

enim cometa directè a Sole vel ad Solem tenderet, cauda quoque foret recta et a Sole directè aversa. Hinc patet in ipso cometæ perihelio maximam esse caudæ deviationem maximamque curvaturam; tunc enim recta Solem et cometam conjungens ad orbem cometæ normalis est. Prætereà ob prædictam licet admodum exiguam ætheris resistentiam, convexa caudæ facies in ætherem incurrens densior est, ac proinde lucidior et distinctius terminata apparebit quàm facies concava. Hæc sunt præcipua caudarum phænomena quibus satisfacit Newtoni opinio. Hinc caudas a capitibus oriri et in regiones a Sole aversas ascendere confirmatur ex legibus quas observant.

165. Descriptis opinionibus de cometarum caudis adjungenda est illa quam clariss. D. de Mairan in eximio Opere de Aurorâ Boreali his tuetur rationum momentis. Cometas ad Solem proximè accedere observationibus compertum est; hinc Newtonianæ attractionis legibus consentaneum videtur ut aliquam solaris atmosphæræ materiam cometa attrahat. Cur autem materia hæc instar comæ vento agitata dispergatur et ad Solis oppositum dirigatur, ex radiorum solarium impulsione oriri potest. Plurimis enim experimentis certum est solares radios omni prorsus impulsione vi non carere. Clariss. Hombergius varia materiæ levissimæ filamenta radiis

directè aversis; digrediente autem spectatore de his planis deviatio paulatim sentitur, et indies apparet major. Quòd deviatio cæteris paribus minor est ubi cauda obliquior est ad orbem cometæ, ut et ubi caput cometæ ad Solem propiùs accedit; præsertim si spectetur deviationis angulus juxta caput cometæ: præterea quod caudæ non deviantes apparent rectæ, deviantes autem incurvantur. Quod curvatura major est ubi major est deviatio, et magis sensibilis ubi cauda cæteris paribus longior est: nam in brevioribus curvatura ægrè animadvertitur. Quod deviationis angulus minor est juxta caput cometæ, major juxta caudæ extremitatem alteram, atque ideò quod cauda convexo sui latere partes respicit a quibus fit deviatio, quæque in rectâ sunt lineâ a Sole per caput cometæ in infinitum ductâ. Et quod caudæ quæ prolixiores sunt et latiores, et luce vegetiore micant, sint ad latera convexa paulo splendidiore et limite minus indistincto terminatæ quàm ad concava. Pendent igitur phænomena caudæ a motu capitis, non autem a regione cœli in quâ caput conspicitur; et propterea non fiunt per refractionem cœlorum, sed a capite suppeditante materiam oriuntur. Etenim ut in aëre nostro fumus corporis cujusvis igniti petit superiora, idque vel perpendiculariter si corpus quiescat, vel obliquè si corpus moveatur in latus: ita in cœlis, ubi corpora gravitant in Solem, fumi et vapores ascendere debent a Sole (uti jam dictum est) et superiora vel rectâ petere, si corpus fumans quiescit, vel obliquè, si corpus progrediendo loca semper deserit a quibus superiores vaporis partes ascenderant. Et obliquitas ista minor erit ubi ascensus vaporis velocior est: nimirum

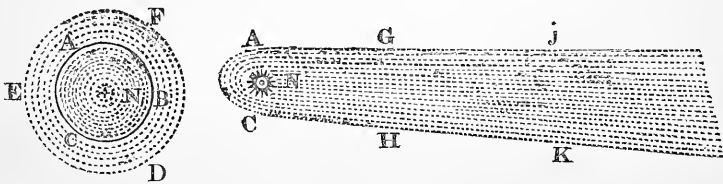

solaribus in vitri ustorii foco objecta notabiliter impelli observavit. Lamellam quoque elasticam itâ ligneâ tabulæ affixit ut extremitas una liberè penderet, collectis vitri ustorii ope solaribus radiis exposita hæc lamella instar penduli sensibilibiter ibat et redibat. Quamvis autem levissima sit hic apud nos radorum solarium impulsio, maxima tamen esse potest in spatiis liberrimis in quibus cometæ deferuntur, præsertim cum tenuissima sit materia quæ cometarum caudas componit. Jam verò concipiatur cometa N, apparenti cinctus atmosphærâ E D F, in transitu scilicet propè Solem collectâ, itâ ut in majori a cometæ nucleo N, distantia levior rariorque semper fiat hæc ma-

teria, quemadmodum in apparenti cometarum atmosphærâ solet observari. Sphæra interior A B C, ex iis ponatur constare particulis quæ radorum solarium impulsioni possint resistere, e contrâ verò orbis superior A F B D C E, leviores contineat particulas quæ huic impulsioni cedant, manifestum est radorum solarium impulsione projici versus Solis oppositionem materiæ vestigium B G H j K, quod figuram caudarum representat. Ex dictis patet hanc sententiam cum Newtonianis Principiis consentire; et quidem Newtonus describens postea Kepleri opinionem quæ eadem ferè est, ab eâ non videtur alienus.

in vicinia Solis et juxta corpus fumans. Ex obliquitatis autem diversitate incurvabitur vaporis columna: et quia vapor in columnæ latere præce-

166. Longitudo caudæ hoc modo potest inveniri. Sit S Sol, C cometa cujus cauda C e; ex cognitis Solis et cometæ locis notus erit angulus T C E, datæque (per observ.) deviatione caudæ a Solis opposito, dabitur angulus E C e, ac proindè innotescet angulus T C e, quem scilicet cauda efficit cum rectâ Terram et cometam jungente. Præterea (per observ.) innotescit angulus ad Terram C T e, quem cauda subtendit, quare (per theoriam cometæ) datâ cometæ distantia a Terrâ, dabitur caudæ longitudo.

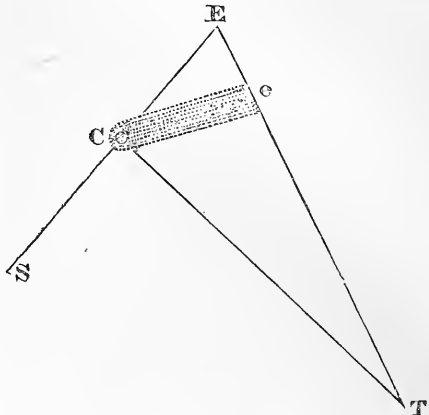

167. Novam elegantemque methodum ad cometarum motus in orbe parabolico computandos nobiscum, suâ humanitate, communicavit clariss. vir et in rebus mathematicis versatissimus D. de Chezeaux. Methodum hanc describere longius foret: paucis duntaxat exponemus quâ ratione longitudinem atque deviationem caudæ investigat. Sit cometa in puncto G circâ quod tanquam centrum describatur sphaera cujus radii G A, G E, sint æquales longitudini caudæ cometæ. Concipiatur in hâc sphaerâ planum eclipticæ parallelum habens polos in D et H, itemque concipiatur planum A K B E parallelum orbitæ veræ cometæ habens polum unum in G, sit Terra in M, ejus longitudo et cometâ visa et ad planum orbitæ A K B E reducta, exprimitur per arcum K B, latitudo autem per arcum K j. Quia verò datur (per observ.) longitudo cometæ e Terrâ visa, dabitur longitudo Terræ e cometâ visa; sed datur latitudo cometæ (per observ.) et (per theoriam cometæ) habetur inclinatio plani A K B E, ad planum eclipticæ, itemque innotescit locus nodi B. Quare (per trigon. sphaer.) invenietur longitudo Terræ respectu plani A K B E, cujus mensura est arcus B N A K, dabiturque latitudo K j. Jam verò ductâ lineâ M E, ex Terrâ M, ad extremitatem caudæ E, cujus extremitatis longitudo et latitudo e Terrâ visæ (per observ.) notæ sunt, agatur G F parallela rectæ E M, eodem planè modo ac supra innotescet positio puncti F in superficie sphaeræ respectu plani A K B E, descriptoque arcu circuli maximi G F L, invenientur arcus B N A L et F L. Sed in triangulo sphaerico G j F, datis latere G j, complemento scilicet ad j K, et latere G F, complemento ad F L, atque latere F j, mensurâ anguli F G j, qui æqualis est angulo G M E, invenietur angulus G F j. Tandem concipiatur planum circuli maximi transiens per puncta F, j, per centrum G, commune sphaeræ et cometæ, atque per extremitatem caudæ E, cujusque secta cum plano A N B, sit recta E G Æ, formabitur alterum triangulum sphaeri-

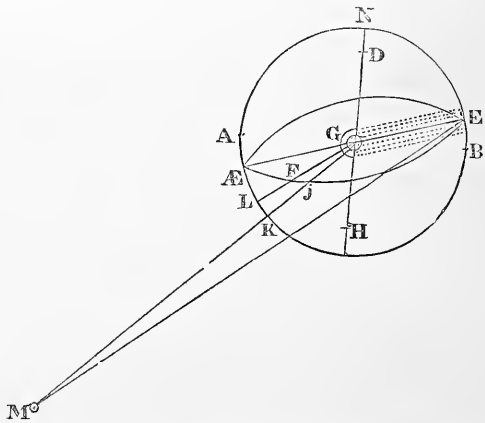

cum Æ F L, cujus jam innotescent angulus Æ F L et latus F L, quare dabitur latus Æ L, ac proindè etiam dabitur arcus B A Æ, ob datum arcum B A L; innotescet præterea arcus B E, atque obtinebitur arcus Æ F, qui additus arcui F j, dabit arcum Æ j, ideòque dabitur arcus E j, mensura anguli rectilinei j G E, vel M G E. Datis autem in triangulo rectilineo M G E, angulis M G E, G M E et latere G M, dabitur latus G E, hoc est, longitudo caudæ. Si itaque habeatur distantia cometæ a Terrâ in partibus mediocris distantia a Sole expressa, in iisdem quoque partibus obtinebitur longitudo caudæ. Quoniam verò (ex theoriâ cometæ) datur distantia cometæ a nodo ex Sole visa, si ex hâc distantia subtrahatur arcus B E, habebitur angulus quem recta per Solem et cometam ducta comprehendit cum caudâ G E, hoc est, deviatio cometæ a Sole.

dente paulo recentior est, ideò etiam is ibidem aliquanto densior erit, lucemque propterea copiosius reflectet, et limite minus indistincto terminabitur. De caudarum agitationibus subitanis et incertis, deque earum figuris irregularibus, quas nonnulli quandoque describunt, hic nihil adjicio propterea quod vel a mutationibus aëris nostri, et motibus nubium caudas aliquâ ex parte obscurantium oriantur; vel forte a partibus Viæ Lactææ, quæ cum caudis prætereuntibus confundi possint, ac tanquam earum partes spectari.

Vapores autem, qui spatiis tam immensis implendis sufficiant, ex cometarum atmosphæris oriri posse, intelligitur ex raritate aëris nostri. Nam aër juxta superficiem Terræ spatium occupat quasi 850 partibus majus quàm aqua ejusdem ponderis, ideòque aëris columna cylindrica pedes 850 alta ejusdem est ponderis cum aquæ columnâ pedali latitudinis ejusdem. Columna autem aëris ad summitatem atmosphære assurgens æquat pondere suo columnam aquæ pedes 33 altam circiter; et propterea si columnæ totius aëreæ pars inferior pedum 850 altitudinis dematur, pars reliqua superior æquabit pondere suo columnam aquæ altam pedes 32. Indè verò (per regulam ^(b)) multis experimentis confirmatam, quod compressio aëris sit ut pondus atmosphære incumbentis, quodque gravitas sit reciproè ut quadratum distantie locorum a centro Terræ) computationem ^(c) per Corol. Prop. XXII. Lib. II. ineundo, inveni quod aër, si ascen-

^(b) * *Multis experimentis confirmatam.* Experimenta illa referunt passim rerum physicarum scriptores, sed præsertim clariss. Muskenbroek in *Physicâ*. Videantur etiam *Transactiones Philosophicæ* an. 1671. num. 73.

^(c) 168. * *Per Corol. Prop. XXII. Lib. II.* Sit (in figurâ Prop. XXI.) S centrum Terræ, S A ejusdem semi-diameter mediocris pedum 19615800 = r, A B pedum 850, et ideò S P = 19616650 = a, S F = 2 r, dignitas hyperbolæ f a h = r r, ideòque A a = r, F f = $\frac{1}{2}$ r, et B b = $\frac{r r}{a}$ ac proinde A a - F f = $\frac{1}{2}$ r, et A a - B b = $\frac{a r - r r}{a}$. Densitas A H seu S t = m = 33, densitas B j, seu S u = n = 32, et densitas F N, sive S Z = d. His positis, (ex naturâ hyperbolæ per Theor. IV. de hyperbolâ), erit area t h n z, ad aream t h i u, ut $L. \frac{m}{d}$ ad $L. \frac{m}{n}$, et (per Corol. Prop. XXI. Lib. II.) erit $L. \frac{m}{d} : L. \frac{m}{n} = \frac{1}{2} r : \frac{a r - r r}{a} = a : 2 a - 2 r$, ideòque $L. \frac{m}{d} = \frac{a}{2 a - 2 r} \times L. \frac{33}{32}$. Est autem $\frac{a}{2 a - 2 r} = \frac{19616650}{170}$, et ex tabulis vul-

garibus $L. \frac{33}{32} = 0.0193639$. Quare $L. \frac{m}{d} = 154.20879349$. Densitas ergò aëris in A seu in superficie Telluris se habet ad densitatem aëris in F, seu in distantiâ semi-diameter Telluris ab eadem superficie ut numerus respondens logarithmo 154.20879349 ad unitatem. Porro logarithmo 3.2087100 in tabulis vulgaribus respondet numerus 1617 et ideò logarithmo 3.20879349 respondere debet numerus unitate fere integrâ major quàm 1617. Logarithmo igitur invento 154.20879349 respondet numerus major quàm 1617 cum 151 zerbis adscriptis. Jam verò semi-diameter Terræ sit ut prius 19615800 pedum. Parallaxis Solis ponatur 10', cujus sinus rectus est partium 485 posito radio partium 10000000. Quoniam semi-diameter orbis magni est ad semi-diameterum Terræ ut radius ad sinum parallaxis Solis (30. Lib. III.) erit semi-diameter orbis magni pedum circiter 500000000000. Sed semi-diameter orbis Saturni circiter decuplo major est (Phæn. IV.) erit igitur hæc semi-diameter pedum 5000000000000, ideòque diameter pedum 10000000000000, sive digitorum 120000000000000. Est igitur sphaera Saturni ad globum cujus diameter est digitus unus, ut præcedentis numeri cubus sive 1728 cum annexis 39 cyphris ad unitatem; sed ratio illa multò minor est ratione densitatum modò inventâ;

datur a superficie Terræ ad altitudinem semi-diametri unius terrestris, rarior sit quàm apud nos in ratione longè majori, quam spatii omnis infra orbem Saturni ad globum diametro digiti unius descriptum. Ideoque globus aëris nostri digitum unum latus, eâ cum raritate quam haberet in altitudine semi-diametri unius terrestris, impleret omnes planetarum regiones usque ad sphæram Saturni et longè ultrà. Proindè cùm aër adhuc altior in immensum rareseat, et coma seu atmosphæra cometæ, ascendendo ab illius centro, quasi decuplo altior sit quàm superficies nuclei, deinde cauda adhuc altius ascendat, debet cauda esse quàm rarissima. Et quamvis ob longè crassiorem cometarum atmosphæram, magnamque corporum gravitationem Solem versus, et gravitationem particularum aëris et vaporum in se mutuò, fieri possit ut aër in spatiis cœlestibus inque cometarum caudis non adèò rareseat; perexiguam tamen quantitatem aëris et vaporum ad omnia illa caudarum phænomena abundè sufficere, ex hac computatione perspicuum est. Nam et caudarum insignis raritas colligitur ex astris per eas translucetibus. Atmosphæra terrestris luce Solis splendens, crassitudine suâ paucorum milliarium, et astra omnia et ipsam Lunam obscurat et extinguit penitus: per immensam verò caudarum crassitudinem, luce pariter solari illustratam, astra minima sine claritatis detrimento translucere noscuntur. Neque major esse solet caudarum plurimarum splendor, quàm aëris nostri in tenebroso cubiculo latitudine digiti unius duorumve lucem Solis in jubare reflectentis.

Quo temporis spatio vapor a capite ad terminum caudæ ascendit, (d) cognosci ferè potest ducendo rectam a termino caudæ ad Solem, et

quarè globus aëris nostri digitum unum latus eâ cum raritate quam haberet in altitudine semi-diametri unius terrestris, impleret omnes planetarum regiones usque ad sphæram Saturni et longè ultrà.

(d) 169. * *Cognosci ferè potest.* Referat S Solem, A B trajectoriæ cometice portionem. Sit N cometæ nucleus ab A versus B progrediens, C terminus caudæ. Ducatur recta a termino illo C ad Solem, punctum d, ubi recta trajectoriam secat, designabit locum ex quo vapor in termino caudæ ascendere cœpit a capite, si vapor ille rectà ascendat a Sole. Quia autem vapor non rectà ascendit a Sole, sed vergit versus partes A, quas cometa reliquit (164.) agatur recta S E, parallela longitudinì caudæ, vel potius (ob motum curvilineum cometæ) recta illa a lineâ caudæ divergat, atque trajectoriam cometæ alicubi intersectet, putà in D, vapor qui nunc terminum caudæ constituit, a nucleo cœpit ascendere dum cometa in trajectoriæ suæ loco D versabatur; hic enim vapor cum motu ascensûs a Sole, motum cometæ

propressivum quem antè ascensum suum habebat, componit. Sed per varias methodos paulò antè explicatas inveniri potest tempus quo cometæ

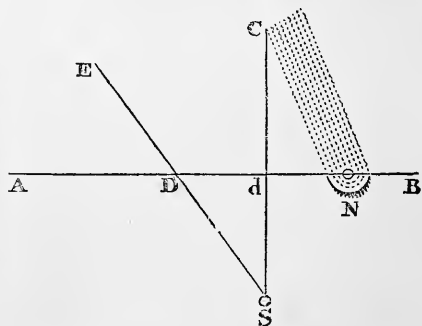

locum D occupavit, et potest definiri quanto temporis spatio opus sit ut cometa trajectoriæ portionem D N, longitudine datam, percurrat,

notando locum ubi recta illa trajectoriam secat. Nam vapor in termino caudæ, si recta ascendat a Sole, ascendere cœpit a capite, quo tempore caput erat in loco intersectionis. At vapor non rectâ ascendit a Sole, sed motum cometæ, quem ante ascensum suum habebat, retinendo, et cum motu ascensûs sui eundem componendo, ascendit obliquè. Unde verior erit Problematis solutio, ut recta illa, quæ orbem secat, parallela sit longitudini caudæ, vel potiùs (ob motum curvilineum cometæ) ut eadem a linæ caudæ divergat. Hoc pacto inveni quod vapor, qui erat in termino caudæ Jan. 25. ascendere cœperat a capite ante Dec. 11. ideóque ascensu suo toto, dies plus 45 consumpserat. At cauda illa omnis quæ Dec. 10. apparuit, ascenderat spatio dierum illorum duorum, qui a tempore perihelii cometæ elapsi fuerant. Vapor igitur sub initio in viciniâ Solis celerimè ascendebat, et postea cum motu per gravitatem suam semper retardato ascendere pergebat; et ascendendo augebat longitudinem caudæ: cauda autem, quamdiù apparuit, ex vapore ferè omni constabat, qui a tempore perihelii ascenderat; et vapor, qui primus ascendit, et terminum caudæ composuit, non priùs evanuit quàm ob nimiam suam tam a Sole

ideóque habebitur proxime tempus quo vapor ad terminum caudæ ascendit. Simili modo determinari potest temporis spatium quo vapor ascendit ad datum caudæ punctum.

170. Ex his quæ de cometarum caudis hactenus dicta sunt, cometarum, quandiù nobis conspicui sunt, maxima possibilis distantia a Sole et Terrâ definiri potest. Referat S Solem, T Terram, S T A distantiam cometæ a Sole, sitque A T B, apparens longitudo caudæ. Quoniam lux propagatur a termino caudæ secundum lineam rectam T B, reperitur terminus ille alicubi in linæ T B, putâ in D. Jungatur D S, secans lineam T A in C, et quia cauda semper opponitur Soli quamproximè, ideóque Sol, caput cometæ et terminus caudæ jacent in directum, reperitur caput cometæ in C. Rectæ T B, agatur parallela S A, occurrens linæ T A, in A, caput cometæ C necessariò reperietur inter T et A, nam terminus caudæ reperitur alicubi in linæ infinitâ T B, et linæ omnes ut S D, quæ ab S ad lineam T B duci possunt, secant lineam T A, alicubi inter T et A. Quarè cometa non potest longius abesse a Terrâ quàm intervallo T A, nec a Sole quàm intervallo S A ultrâ Solem, vel S T, citrà. Exemplo sit cometa an. 1680. cometa ille die 12. Dec. distabat 9°. a Sole et longitudo caudæ erat 55°. Quarè construatur triangulum T S A, cujus angulus T æqualis sit distantiæ 9°. et angulus A seu angulus A T B æqualis sit longitudini caudæ 55°. erit S A ad S T, id est, limes maximæ possibilis distantiæ cometæ a Sole ad semi-diameterum orbis magni ut sinus anguli T, ad sinum anguli A, hoc est, ut 3. ad 11. circiter. Quarè cometa eo tempore minus distabat a Sole quàm

$\frac{3}{11}$ partibus distantiæ Terræ a Sole, et propterea versabatur aut intrâ orbem Mercurii aut inter orbem illum et Terram. Rursus die 21. Dec.

distantia cometæ a Sole erat 32° . $\frac{2}{5}$ et longitudo

caudæ 70° . ergò ut sinus 32° . $\frac{2}{5}$. ad sinum 70° .

hoc est, ut 4 ad 7, itâ erat limes intervalli inter cometam et Solem ad distantiam Terræ a

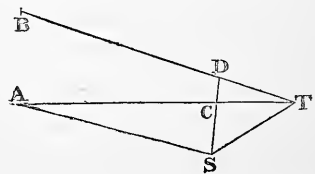

Sole, et propterea nondum cometa excesserat ex orbe Veneris. Die 28. Decembr. distantia cometæ a Sole erat 55° . et longitudo caudæ 56° . Quare, iisdem calculi vestigiis insistendo, limes intervalli inter cometam et Solem, nondum æquabat distantiam Terræ a Sole, et propterea cometa nondum excesserat ex orbe Telluris. Hâc methodo quam ex Newtoni Opusculo de Mundi Systemate descripsimus, aliorum cometarum distantias limitando inventum est cometas omnes, quandiù se nobis ostendunt, versari intrâ spatium sphaericum centro Sole et intervallo Solis ac Terræ vel duplicato vel ad summum triplicato descriptum.

illustrante quàm ab oculis nostris distantiam videri desiit. Unde etiam caudæ cometarum aliorum, quæ breves sunt, non ascendunt motu celeri et perpetuò a capitibus et mox evanescent, sed sunt permanentes vaporum et exhalationum columnæ, a capitibus lentissimo multorum dierum motu propagatæ, quæ, participando motum illum capitum quem habuère sub initio, per cœlos unà cum capitibus moveri pergunt. (°) Et hinc rursus colligitur spatia cœlestia vi resistendi destitui; utpote in quibus non solum solida plauetarum et cometarum corpora, sed etiam rarissimi caudarum vapores motus suos velocissimos liberrimè peragunt ac diutissimè conservant.

Ascensum caudarum ex atmosphæris capitum et progressum in partes a Sole aversas Keplerus ascribit actioni radiorum lucis materiam caudæ secum rapientium. Et auram longè tenuissimam in spatiis liberrimis actioni radiorum cedere, (†) non est a ratione prorsus alienum, non obstante quod substantiæ crassæ impeditissimis in regionibus nostris a radiis Solis sensibilibiter propelli nequeant. Alius particulas tam leves quàm graves dari posse existimat, et materiam caudarum levitare, perque levitatem suam a Sole ascendere. Cùm autem gravitas corporum terrestrium sit ut materia in corporibus, ideòque servatâ quantitate materiæ intendi et remitti nequeat, suspicor ascensum illum ex rarefactione materiæ caudarum potiùs oriri. Ascendit fumus in camino impulsu aëris cui innatat. Aër ille per calorem rarefactus ascendit, ob diminutam suam gravitatem specificam, et fumum implicatum rapit secum. Quidni cauda cometæ ad eundem modum ascenderit a Sole? Nam radii solares non agitant media, quæ permeant, nisi in reflexione et refractione. Particulæ reflectentes eâ actione calefactæ calefacient auram ætheream cui implicantur. Illa calore sibi communicato rarefiet, et ob diminutam eâ raritate gravitatem suam specificam, quâ priùs tendebat in Solem, ascendet et secum rapiet particulas reflectentes ex quibus cauda componitur: ad ascensum vaporum conducit etiam, quod hi gyrantur circa Solem et eâ actione conantur a Sole recedere, at Solis atmosphæra et materia cœlorum vel planè quiescit, vel motu solo quem a Solis rotatione acceperit, tardiùs gyratur. Hæ sunt causæ ascensûs caudarum in viciniâ Solis, ubi orbis curviores sunt, et cometæ intra densiorem et eâ ratione graviorem Solis atmosphæram consistunt, et caudas quàm longissimas mox emittunt. Nam caudæ, quæ tunc nascuntur, conservando motum suum et interea versus Solem gravitando, movebuntur circa Solem in ellipsis pro more capitum, et per

(°) * *Et hinc rursus colligitur.* Legantur quæ dicta sunt in scholio Prop. XI. Lib. II.

(†) * *Non est a ratione prorsus alienum* (165).

motum illum capita semper comitabuntur et iis liberrimè adhærebunt. Gravitatis enim vaporum in Solem non magis efficit ut caudæ postea decidant a capitibus Solem versus, quàm gravitas capitum efficere possit, ut hæc decidant a caudis. Communi gravitate vel simul in Solem cadent, vel simul in ascensu suo retardabuntur; ideóque gravitas illa non impedit, quò minùs caudæ et capita positionem quamcunque ad invicem a causis jam descriptis, aut aliis quibuscunque facillimè accipiant et postea liberrimè servant.

Caudæ igitur, quæ in cometarum periheliis nascuntur, in regiones longinquas cum eorum capitibus abibunt, et vel indè post longam annorum seriem cum iisdem ad nos redibunt, vel potiùs ibi rarefactæ paulatim evanescent. Nam postea in descensu capitum ad Solem caudæ novæ breviusculæ lento motu a capitibus propagari debent, et subindè in periheliis cometarum illorum, qui ad usque atmosphæram Solis descendunt, in immensum augeri. Vapor enim in spatiis illis liberrimis perpetuò rarescit ac dilatatur. Quâ ratione fit ut cauda omnis ad extremitatem superiorem latior sit quàm juxta caput cometæ. Eâ autem rarefactione vaporem perpetuò dilatatum diffundi tandem et spargi per cælos universos, deindè paulatim in planetas per gravitatem suam attrahi, et cum eorum atmosphæris misceri, rationi consentaneum videtur. Nam quemadmodum maria ad constitutionem Terræ hujus omnino requiruntur, idque ut ex iis per calorem Solis vapores copiosè satis excitentur, qui vel in nubes coacti decidant in pluviis, et Terram omnem ad procreationem vegetabilium irrigent et nutriant; vel in frigidis montium verticibus condensati (^(§) ut aliqui cum ratione philosophantur) decurrant in fontes et flumina: sic ad conservationem marium et humorum in planetis requiri videntur cometæ, ex quorum exhalationibus et vaporibus condensatis, quicquid liquoris per vegetationem et putrefactionem consumitur et in Terram aridam convertitur, continuò suppleri et refici possit. Nam vegetabilia omnia ex liquoribus omninò crescunt, dein magnâ ex parte in Terram aridam per putrefactionem abeunt, et limus ex liquoribus putrefactis perpetuò decedit. Hinc moles Terræ aridæ in dies augetur, et liquores, nisi aliundè augmentum sumerent, perpetuò decrescere deberent, ac tandem deficere. Porrò suspicor spiritum illum, qui aëris nostri pars minima est, sed subtilissima et optima, et ad rerum omnium vitam requiritur, ex cometis præcipuè venire.

(§) * *Ut aliqui cum ratione philosophantur.* Transact. Philosoph. an. 1687. 1694. 1725. et Horum philosophorum rationes videre est passim apud omnes cultiores physicos. Legantur Monum. Acad. Paris. an. 1703.

Atmosphærae cometarum in descensu eorum in Solem excurrendo in caudas, diminuuntur, et (eâ certè in parte quæ Solem respicit) angustiores redduntur: et vicissim in recessu eorum a Sole, ubi jam minùs excurrunt in caudas, ampliantur; si modò phænomena eorum Hevelius rectè notavit. Minimæ autem apparent, ubi capita jam modò ad Solem calefacta in caudas maximas et fulgentissimas abière, et nuclei fumo forsan crassiore et nigriore in atmosphærarum partibus infimis circumdantur. Nam fumus omnis ingenti calore excitatus crassior et nigrior esse solet. Sic caput cometæ, de quo egimus, in æqualibus a Sole ac Terrâ distantis obscurius apparuit post perihelium suum quàm antea. Mense enim Decembri cum stellis tertiæ magnitudinis conferri solebat, at mense Novembri cum stellis primæ et secundæ. Et qui utrumque viderant, majorem describunt cometam priorem. Nam juveni cuidam Cantabrigiensi, Novem. 19. cometa hicce luce suâ quantumvis plumbeâ et obtusâ, æquabat Spicam Virginis, et clarius micabat quàm postea. Et Montenaro Nov. 20. st. vet. cometa apparebat major stellis primæ magnitudinis, existente caudâ duorum graduum longitudinis. Et D. Storer literis, quæ in manus nostras incidere, scripsit caput ejus mense Decembri, ubi caudam maximam et fulgentissimam emittebat, parvum esse et magnitudine visibili longè cedere cometæ, qui mense Novembri ante Solis ortum apparuerat. Cujus rei rationem esse conjectabatur, quod materia capitis sub initio copiosior esset, et paulatim consumeretur.

Eodem spectare videtur, quod capita cometarum aliorum, qui caudas maximas et fulgentissimas emiserunt, apparuerint subobscura et exigua. Nam anno 1668. Mart. 5. st. nov. horâ septimâ vespertinâ R. P. Valentinus Estancius, Brasiliæ agens, cometam vidit horizonti proximum ad occasum Solis brumalem, capite minimo et vix conspicuo, caudâ verò suprâ modum fulgente, ut stantes in littore speciem ejus e mari reflexam facillè cernerent. Speciem utique habebat trabis splendentis longitudine 23 graduum, ab occidente in austrum vergens, et horizonti ferè parallela. Tantis autem splendor tres solùm dies durabat, subindè notabiliter decrescens; et interea decrescente splendore aucta est magnitudine cauda. Undè etiam in Lusitaniâ quartam ferè cœli partem (id est, gradus 45) occupasse dicitur ab occidente in orientem splendore cum insigni portensa; nec tamen tota apparuit, capite semper in his regionibus infrâ horizontem delitescente. Ex incremento caudæ et decremento splendoris manifestum est, quod caput a Sole recessit, eique proximum fuit initio, pro more cometæ anni 1680. Et in Chronico Saxonico similis legitur cometa anni 1106. *cujus stella erat parva et obscura (ut ille anni 1680.) sed splendor*

qui ex eâ exivit valde clarus et quasi ingens trabs ad orientem et aquilonem tendebat, ut habet etiam Hevelius ex Simeone Dunelmensi Monacho. Apparuit initio mensis Februarii, ac deinceps circa vesperam, ad occasum Solis brumalem. Indè verò et ex situ caudæ colligitur caput fuisse Soli vicinum. *A Sole*, inquit Matthæus Parisiensis, *distabat quasi cubito uno, ab horâ tertiâ (rectiùs sextâ) usque ad horam nonam radium ex se longum emittens.* Talis etiam erat ardentissimus ille cometa ab Aristotele descriptus Lib. I. Meteor. VI., *cujus caput primo die non conspectum est, eo quod ante Solem vel saltem sub radiis solaribus occidisset, sequente verò die quantum potuit visum est. Nam quam minima fieri potest distantia Solem reliquit, et mox occubuit.* Ob nimium ardorem (caudæ scilicet) nondum apparebat capitis sparsus ignis, sed procedente tempore (ait Aristoteles) cum (cauda) jam minus flagraret, reddita est (capiti) cometæ sua facies. Et splendorem suum ad tertiam usque cæli partem (id est, ad 60^{gr.}) extendit. Apparuit autem tempore hyberno (an. 4. Olymp. 101.) et ascendens usque ad cingulum Orionis ibi evanuit. Cometa ille anni 1618, qui e radiis solaribus caudatissimus emersit, stellas primæ magnitudinis æquare vel paulò superare videbatur, sed majores apparere cometæ non pauci, qui caudas breviores habuere. Horum aliqui Jovem, alii Venerem vel etiam Lunam æquasse traduntur.

(^h) Diximus cometas esse genus planetarum in orbibus valde eccentricis circa Solem revolventium. Et quemadmodum e planetis non caudatis minores esse solent, qui in orbibus minoribus et Soli propioribus gyrantur, sic etiam cometas, qui in periheliis suis ad Solem propiùs accedunt, ut plurimum minores esse, ne Solem attractione suâ nimis agitent, rationi consentaneum videtur. (ⁱ) Orbium verò transversas diametros et revolutionum tempora periodica, ex collatione cometarum in iisdem orbibus

(^h) 171. * *Diximus cometas esse genus planetarum*, idque gravissimis rationibus confirmatur. Hâc enim factâ hypothesi computatisque per methodos præcedentes cometarum trajectoriis, hujusmodi trajectoriæ semper cum phænomenis congruunt quamproximè clariss. Halleius suspicatur cometam an. 1531. ab Appiano observatum, eundem fuisse cum illo qui anno 1607. descriptus est a Keplero et Longomontano, et quem Halleius ipse redeuntem observavit an. 1682. quadrabant enim elementa omnia, solaque periodorum inæqualitas adversari videbatur. Verùm tanta non fuit inæqualitas illa ut causis physicis adscribi non possit. Saturni enim motus a cæteris planetis et præsertim a Jove ita perturbatur ut per aliquot dies integros incertum sit hujus planetæ tempus periodicum. Rectè etiam

animadvertit clariss. Cassinus in Mon. Paris. 1699. cometam diversis temporibus observatum ideòque pro duobus cometis usurpatum, unum eundemque esse posse, licet non conveniant inter se omnia motuum elementa; fieri scilicet potest ut unus idemque cometa bis observatus non secet eclipticam sub eodem angulo et in iisdem locis, ut cometæ hujus velocitas in perigæo non sit eadem. Talibus enim erroribus aliisque plurimis Luna est obnoxia. Cæterum clariss. Halleius diligenter perpensis motibus cometæ an. 1682. hujus cometæ reditum anno 1758. futurum esse prædixit.

(ⁱ) * *Orbium verò transversas diametros et revolutionum tempora periodica.* Hæc duo obtineri possunt per methodum num. 160. expositam.

post longa temporum intervalla redeuntium, determinanda relinquo. Interea huic negotio Propositio sequens lumen accendere potest.

PROPOSITIO XLII. PROBLEMA XXII.

Inventam cometæ trajectorym corrigere.

Operatio 1. Assumatur positio plani trajectoryæ, per Propositionem superiorem inventa; et seligantur tria loca cometæ observationibus accuratissimis definita, et ab invicem quàmmaximè distantia; sitque A tempus inter primam et secundam, ac B tempus inter secundam ac tertiam. Cometam autem in eorum aliquo ^(k) in perigæo versari convenit, vel saltem non longè a perigæo abesse. ^(l) Ex his locis apparentibus inveniantur, per operationes trigonometricas, loca tria vera cometæ in assumpto illo plano trajectoryæ. Deindè per loca illa inventa, circa centrum Solis ceu umbilicum, per operationes arithmeticas, ope Prop. XXI. Lib. I. institutas, describatur sectio conica: ^(m) et ejus areæ, radiis a Sole ad loca inventa ductis terminatæ, sunt D et E, nempe D area inter observationem primam et secundam, et E area inter secundam ac tertiam. Sitque T tempus totum, quo area tota D + E velocitate cometæ per Prop. XVI. Lib. I. inventa describi debet.

Oper. 2. Augeatur ⁽ⁿ⁾ longitudo nodorum plani trajectoryæ; additis ad longitudinem illam 20'. vel 30'. quæ dicantur P; et servetur plani illius inclinatio ad planum eclipticæ. Deinde ex prædictis tribus cometæ locis observatis, inveniantur in hoc novo plano loca tria vera, ut suprâ: deinde etiam orbis per loca illa transiens, ^(o) et ejusdem areæ duæ inter

^(k) * *In perigæo versari convenit.* Versante enim cometa in perigæo vel saltem non longè a perigæo, illius motus magis accuratè definitur.

^(l) * *Ex his locis apparentibus.* Inveniantur per operationes trigonometricas (ut in Prop. præced.) loca tria vera cometæ in assumpto illo plano trajectoryæ tanquam accurato, hoc est, inveniantur tria prius definiti plani puncta in quibus cometa eandem longitudinem ac latitudinem obtineret quam reverà habere observatur.

^(m) * *Ejus areæ.* Ex datâ cometæ semitâ ejusque partium magnitudine, respectu semitæ Telluris ejusque partium, dabitur velocitas quâ cometa illam describit, ideoque dabitur tempus quo cometa areas duas jam inventas percurrit. Tempus illud totum dicatur T, capiaturque numerus C, qui sit ad 1, ut tempus inter observationem primam et secundam ad tempus inter observationem secundam et tertiam, hoc est, ut A ad B. Sumatur præterea G ad 1, ut areæ inter observationem primam et secundam ad

aream inter observationem secundam et tertiam, id est, ut D ad E; eadem quoque erit ratio inter tempora quibus areæ illæ radiis ad Solem ductis describentur. Sit S, tempus verum inter observationem primam et tertiam. Si reperiatur $T = S$, et $G = C$, inventa plani trajectoryæ positio vera erit et accurata, nullâ indigens correctione. Sin aliter, erit $T - S$, error in tempore toto inter observationem primam et tertiam ortus, nimirum ex positione plani trajectoryæ minus accuratâ, et $G - C$, erit error ex eâdem causâ ortus in ratione temporis inter observationem primam et secundam, ad tempus inter observationem secundam et tertiam, ut patet; nam in utroque casu unitas usurpatur pro consequente rationis inter bina tempora.

⁽ⁿ⁾ * *Longitudo nodorum,* per num. 145. inventa.

^(o) * *Et ejusdem areæ duæ.* Harumce arearum inter tres observationes radiis ad Solem ductis descriptarum ratio sit ut g, ad 1; sitque t,

observationes descriptæ, quæ sint d et e , nec non tempus totum t , quo area tota $d + e$ describi debeat.

Oper. 3. Servetur longitudo nodorum in operatione primâ, et augeatur inclinatio plani trajectoryæ ad planum eclipticæ, additis ad inclinationem illam $20'$. vel $30'$. quæ dicantur Q . Deinde ex observatis prædictis tribus cometæ locis apparentibus inveniantur in hoc novo plano loca tria vera, orbisque per loca illa transiens, ^(p) ut et ejusdem areæ duæ inter observationes descriptæ, quæ sint δ et ε , et tempus totum τ , quo area tota $\delta + \varepsilon$ describi debeat.

(q) Jam sit C ad 1 ut A ad B , et G ad 1 ut D ad E , et g ad 1 ut d ad e , et γ ad 1 ut δ ad ε ; sitque S tempus verum inter observationem primam ac tertiam; et signis $+$ et $-$ probè observatis quærantur numeri m et n , eâ lege, ut sit $2G - 1C = mG - mg + nG - n\gamma$, et $2T - 2S$

tempus totum quo cometa utramque aream describeret. Si deprehendatur $t = S$ et $g = C$, assumpta plani positio vera erit et accurata. Sin aliter erit, ut supra in operatione 1^a , $t = S$, error in tempore toto inter observationem primam et tertiam, et $g = C$ error in ratione temporis inter observationem primam et secundam ad tempus inter observationem secundam ad tertiam. Uterque hic error oritur ex positione non satis accuratâ plani trajectoryæ ad planum eclipticæ.

^(p) *Ut et ejusdem areæ duæ.* Sint areæ illæ ut γ ad 1 , sitque τ tempus totum quo area tota $\delta + \varepsilon$, describi debeat. Si fuerit $\tau = S$ et $\gamma = C$, assumpta plani trajectoryæ positio vera est et accurata. Sin contrâ, erit $\tau = S$, error in tempore toto inter observationem primam et tertiam, et $\gamma = C$, error in ratione temporis inter observationem primam et secundam ad tempus inter observationem secundam et tertiam.

^(q) *Jam sit C ad 1.* Iisdem servatis denominationibus quas adhibet Newtonus, instituat operatio per regulam falsæ positionis. Ad inveniendum errorem ortum ex assumptâ inclinatione plani trajectoryæ ad planum eclipticæ, fiat juxta prædictam regulam, ut differentia errorum $T - \tau$ ad differentiam positionum $T - S$, itâ error Q , ad quartam quantitatem, erit hæc ipsa quantitas $\frac{T-S}{T-\tau} \times Q$, error inclinationis

planî in toto scilicet tempore inter observationem primam et tertiam. Simili modo dicatur, $G - \gamma : G - C = Q : \frac{G-C}{G-\gamma} \times Q$, erit

quantitas $\frac{G-C}{G-\gamma} \times Q$ error ejusdem inclinationis in ratione inter bina trium observationum tempora. Similiter error longitudinis nodi in toto tempore inter observationem primam et tertiam invenitur $\frac{T-S}{T-t} \times P$, error verò in ra-

tione inter bina tempora est $\frac{G-C}{G-g} \times P$. Est itaque vera et correctâ inclinatio plani trajectoryæ ad planum eclipticæ $I + \frac{T-S}{T-\tau} \times Q$, sive

$I + \frac{G-C}{G-\gamma} \times Q$; et vera longitudo nodi est $K + \frac{T-S}{T-t} \times P$ vel $K + \frac{G-C}{G-g} \times P$.

Jam verò quoniam corrigendus est error uterque tam in toto tempore quam in ratione inter bina tempora, ponamus $\frac{T-S}{T-t} \times P$ et $\frac{G-C}{G-g} \times P$, separatim æquari $m \times P$ hoc est $\frac{T-S}{T-t} = m$

et $\frac{G-C}{G-g} = m$. Ponamus quoque $\frac{T-S}{T-\tau} \times Q$ et $\frac{G-C}{G-\gamma} \times Q = n \times Q$, id est $\frac{T-S}{T-\tau} = n$,

et $\frac{G-C}{G-\gamma} = n$. Hinc proveniet $mT - m t$

$= T - S$ et $mG - mg = G - C$; item $nT - n\tau = T - S$, et $nG - ng = G - C$,

undè fit $2T - 2S = mT - mt + nT - n\tau$, et $2G - 2C = mG - mg + nG - n\gamma$. Quare si tales quærantur numeri m et n , ut sit $2G - 2C = mG - mg + nG - n\gamma$, et $2T - 2S = mT - mt + nT - n\tau$, erit

$\frac{T-S}{T-\tau} \times Q$, et $\frac{G-C}{G-\gamma} \times Q = n \times Q$. Similiter fiet $\frac{T-S}{T-t} \times P$ et $\frac{G-C}{G-g} \times P = mP$,

ac proindè error inclinationis plani trajectoryæ erit nQ et error longitudinis nodi mP . Quare vera inclinatio plani trajectoryæ ad planum eclipticæ erit $I + nQ$, et $K + mP$ vera longitudo nodi. Hæc omnia patent ex notis in tres operationes præcedentes.

æquale $m T - m t + n T - n \tau$. Et si in operatione primâ I designet inclinationem plani trajectoriæ ad planum eclipticæ et K longitudinem nodi alterutrius, erit $I + n Q$ vera inclinatio plani trajectoriæ ad planum eclipticæ, et $K + m P$ vera longitudo nodi. (r) Ac denique si in operatione primâ, secundâ ac tertiâ, quantitates R, r et ϱ designent latera recta trajectoriæ, et quantitates $\frac{1}{L}$, $\frac{1}{I}$, $\frac{1}{\lambda}$ ejusdem latera transversa respec-

tivè: erit $R + m r - m R + n \varrho - n R$ verum latus rectum, et $\frac{1}{L + m I - m L + n \lambda - n L}$ verum latus transversum trajectoriæ quam cometa describit. (s) Dato autem latere transverso datur etiam tempus periodicum cometæ. Q. e. i.

Cæterùm cometarum revolventium tempora periodica, et orbium latera transversa, haud satis accuratè determinabuntur, nisi per collationem cometarum inter se, qui diversis temporibus apparent. Si plures cometæ, post æqualia temporum intervalla, eundem orbem descripsisse reperiantur, concludendum erit hos omnes esse unum et eundem cometam, in eodem orbe revolventem. (t) Et tum demum ex revolutionum temporibus dabuntur orbium latera transversa, et ex his lateribus determinabuntur orbis elliptici.

In hunc finem computandæ sunt igitur cometarum plurium trajectoriæ, ex hypothesi quod sint parabolicæ. Nam hujusmodi trajectoriæ cum phænomenis semper congruent quamproximè. Id liquet, non tantùm ex trajectoriâ parabolicâ cometæ anni 1680, quàm cum observationibus suprâ

(r) * *Ac deniquè.* Nota sint latera recta trium trajectoriarum in operatione primâ, secundâ et tertiâ descriptorum. Designet R, latus rectum primæ trajectoriæ, r secundæ, ϱ tertiæ, et trajectoriæ quam cometa describit desideretur verum latus rectum; per regulam falsæ positionis eadem planè methodo quam modò adhibuimus poterit inveniri. Ut obtineatur vera longitudo nodi, additur ejus longitudini in primo plano excessus longitudinis assumptæ in plano secundo suprâ præcedentem ductus in m, et ut habeatur vera inclinatio plani trajectoriæ ad planum eclipticæ, additur inclinationi plani primi, excessus inclinationis assumptæ in plano tertio suprâ inclinationem præcedentem ductus in n. Sed trajectoria cometæ ejusque latus rectum corrigi debent tum ob correctam longitudinem nodi, tum ob correctam inclinationem plani ad planum eclipticæ, quare lateri recto trajectoriæ in primo plano descriptæ sive ipsi R, addi debet $m r - m R$, excessus scilicet lateris recti in plano secundo suprâ latus rectum in plano primo ductus in m. Addere insuper oportet $n \varrho - n R$, qui est ex-

cessus lateris recti in plano tertio suprâ latus rectum in primo ductus in n, ideòque erit $R + m r - m R + n \varrho - n R$, verum latus rectum. Simili modo patet datis lateribus transversis in operatione primâ, secundâ et tertiâ respectivè $\frac{1}{L}$, $\frac{1}{I}$, $\frac{1}{\lambda}$, esse verum latus transversum

trajectoriæ $\frac{1}{L + m I - m L + n \lambda - n L}$.

(s) 172. * *Dato autem latere transverso.* Accuratè descripta cometæ trajectoriâ (per methodos præced.) si deprehendatur ellipsim Solis centro tanquam umbilico descriptam, non verò parabolam per determinata trajectoriæ puncta transire, cometa in orbem rediit et dato latere transverso trajectoriæ hujus, dabitur tempus periodicum; erit scilicet, quadratum temporis periodici cometæ ad quadratum temporis periodici Telluris circâ Solem ut cubus majoris axis orbitæ cometæ ad cubum majoris axis orbitæ terrestris (160).

(t) * *Et tum demum* (160).

contuli; sed etiam ex eâ cometæ illius insignis, qui annis 1664 et 1665 apparuit, et ab Hevelio observatus fuit. Is ex observationibus suis longitudo et latitudines hujus cometæ computavit, sed minùs accuratè. Ex iisdem observationibus Halleius noster ^(u) loca cometæ hujus denuò computavit, et tum demum ex locis sic inventis trajectoriam cometæ determinavit. Invenit autem ejus nodum ascendentem in π $21^{\text{gr.}} 13' 55''$, inclinationem orbitæ ad planum eclipticæ $21^{\text{gr.}} 18' 40''$. distantiam perihelii a nodo in orbitâ $49^{\text{gr.}} 27' 30''$. Perihelium in Ω $8^{\text{gr.}} 40' 30''$. cum latitudine austrinâ heliocentricâ $16^{\text{gr.}} 1' 45''$. Cometam in perihelio Novemb. 24^{d.} 11^{h.} 52'. p. m. tempore æquato Londini, vel 13^{h.} 8'. Gedani, stylo veteri, et latus rectum parabolæ 410286, existente mediocri Terræ a Sole distantia 100000. Quàm probè loca cometæ in hoc orbe computata congruunt cum observationibus, patebit ex tabulâ sequente ab Halleio supputatâ.

^(u) * *Loca cometæ hujus denuò computavit.* Varias computi hujus ineundi methodos supra tradidimus.

Temp. appar. Gedani, st. vet.	Observatæ cometæ distantia.	Loca observata.	Loca computata in orbe.
<i>Decemb.</i>	gr. ' "	gr. ' "	gr. ' "
3 ^{d.} 18 ^{h.} 29 $\frac{1}{2}$	a Corde Leonis 46. 24. 20 a Spica Virginis 22. 52. 10	Long. ♄ 7. 1. 0 Lat. aust. 21. 39. 0	♄ 7. 1. 29 21. 38. 50
4. 18. 1 $\frac{1}{2}$	a Corde Leonis 46. 2. 45 a Spica Virginis 25. 52. 40	Long. ♄ 10. 15. 0 Lat. aust. 22. 24. 0	♄ 10. 16. 5 22. 24. 0
7. 17. 48	a Corde Leonis 44. 48. 0 a Spica Virginis 27. 56. 40	Long. ♄ 3. 0. 0 Lat. aust. 25. 22. 0	♄ 5. 7. 33 25. 21. 40
17. 14. 43	a Corde Leonis 53. 15. 15 ab Hum. Orionis dext. 45. 43. 50	Long. ♃ 2. 56. 0 Lat. aust. 49. 25. 0	♃ 2. 56. 0 49. 25. 0
19. 9. 25	a Procyone 55. 15. 50 a Lucid. Mandib. Ceti 52. 56. 0	Long. ♀ 28. 40. 50 Lat. aust. 45. 48. 0	♀ 28. 43. 0 45. 46. 0
20. 9. 53 $\frac{1}{2}$	a Procyone 40. 49. 0 a Lucid. Mandib. Ceti 40. 4. 0	Long. ♀ 13. 3. 0 Lat. aust. 59. 54. 0	♀ 15. 5. 0 29. 53. 0
21. 9. 9 $\frac{1}{2}$	ab Hum. dext. Orionis 26. 21. 25 a Lucid. Mandib. Ceti 29. 28. 0	Long. ♀ 2. 16. 0 Lat. aust. 53. 41. 0	♀ 2. 18. 30 33. 39. 40
22. 9. 0	ab Hum. dext. Orionis 29. 47. 0 a Lucid. Mandib. Ceti 20. 29. 50	Long. ♂ 24. 24. 0 Lat. aust. 27. 45. 0	♂ 24. 27. 0 27. 46. 0
26. 7. 58	a Lucida Arietis 23. 20. 0 ab Aldebaran 26. 44. 0	Long. ♂ 9. 0. 0 Lat. aust. 12. 36. 0	♂ 9. 2. 28 12. 54. 15
27. 6. 45	a Lucida Arietis 20. 45. 0 ab Aldebaran 28. 10. 0	Long. ♂ 7. 5. 40 Lat. aust. 10. 23. 0	♂ 7. 8. 45 10. 23. 13
28. 7. 39	a Lucida Arietis 18. 29. 0 a Palilicio 29. 37. 0	Long. ♂ 5. 24. 45 Lat. aust. 8. 22. 50	♂ 5. 27. 12 8. 23. 37
31. 6. 45	a Cing. Androm. 30. 48. 10 a Palilicio 32. 55. 50	Long. ♂ 2. 7. 40 Lat. aust. 4. 13. 0	♂ 2. 8. 20 4. 16. 25
<i>Jan.</i> 1665. 7. 7. 57 $\frac{1}{2}$	a Cing. Androm. 25. 11. 0 a Palilicio 37. 12. 25	Long. ♀ 28. 24. 47 Lat. bor. 0. 54. 0	♀ 28. 24. 0 0. 53. 0
13. 7. 0	a Capite Androm. 28. 7. 10 a Palilicio 38. 55. 20	Long. ♀ 27. 6. 54 Lat. bor. 3. 6. 50	♀ 27. 6. 39 3. 7. 40
24. 7. 29	a Cing. Androm. 20. 52. 5 a Palilicio 40. 5. 0	Long. ♀ 26. 29. 15 Lat. bor. 5. 25. 50	♀ 26. 28. 50 5. 26. 0
<i>Feb.</i> 7. 8. 37		Long. ♀ 27. 24. 46 Lat. bor. 7. 3. 26	♀ 27. 24. 55 7. 5. 15
22. 8. 46		Long. ♀ 28. 29. 46 Lat. bor. 8. 12. 36	♀ 28. 29. 58 8. 10. 25
<i>Mart.</i> 1. 8. 16		Long. ♀ 29. 18. 15 Lat. bor. 8. 36. 26	♀ 29. 18. 20 8. 56. 12
7. 8. 37		Long. ♀ 0. 2. 48 Lat. bor. 8. 56. 50	♂ 0. 2. 42 8. 56. 56

Mense Febuario anni ineuntis 1665, stella prima Arietis quam in sequentibus vocabo γ , erat in φ 28^{gr.} 30'. 15". cum latitudine boreali

7^{gr}. 8'. 58". secunda Arietis erat in ♃ 29^{gr}. 17'. 18". cum latitudine boreali 8^{gr}. 28'. 16". et stella quædam alia septimæ magnitudinis, quam vocabo A, erat in ♃ 28^{gr}. 24'. 45". cum latitudine boreali 8^{gr}. 28'. 33". Cometa verò Feb. 7^d. 7'. 30". Parisiis (id est Feb. 7^d. 8'. 37". Gedani) st. vet. triangulum constituebat cum stellis illis γ et A rectangulum ad γ . Et distantia cometæ a stella γ æqualis erat distantiæ stellarum γ et A; id est 1^{gr}. 19'. 46". in circulo magno, atque ideò ea erat 1^{gr}. 20'. 26". in parallelo latitudinis stellæ γ . Quare si de longitudine stellæ γ detrahatur longitudo 1^{gr}. 20'. 26". manebit longitudo cometæ ♃ 27^{gr}. 9'. 49". Auzoutius ex hâc suâ observatione cometam posuit in ♃ 27^{gr}. 0'. circiter. Et ex schemate, quo Hookius motum ejus delineavit, is jam erat in ♃ 26^{gr}. 59'. 24". Ratione mediocri posui eundem in ♃ 27^{gr}. 4'. 46". Ex eâdem observatione Auzoutius latitudinem cometæ jam posuit 7^{gr}. et 4'. vel 5'. boream versus. Eandem rectius posuisset 7^{gr}. 3'. 29". existente scilicet differentiâ latitudinum cometæ et stellæ γ æquali differentiæ longitudinum stellarum γ et A.

Feb. 22^d. 7^h. 30'. Londini, id est Feb. 22^d. 8^h. 46'. Gedani, distantia cometæ a stella A, juxta observationem Hookii a seipso in schemate delineatam, ut et juxta observationes Auzoutii a Petitio in schemate delineatas, erat pars quinta distantiæ inter stellam A et primam Arietis, seu 15'. 57". Et distantia cometæ a linea jungente stellam A et primam Arietis erat pars quarta ejusdem partis quintæ, id est 4'. Ideòque cometa erat in ♃ 8^{gr}. 29'. 46". cum lat. bor. 8^{gr}. 12'. 36".

Mart. 1^d. 7^h. 0'. Londini, id est Mart. 1^d. 8^h. 16'. Gedani, cometa observatus fuit prope secundam Arietis, existente differentiâ inter eosdem ad distantiam inter primam et secundam Arietis, hoc est ad 1^{gr}. 33'. ut 4 ad 45 secundum Hookium, vel ut 2 ad 23 secundum Gottignies. Unde distantia cometæ a secundâ Arietis erat 8'. 16". secundum Hookium, vel 8'. 5". secundum Gottignies, vel ratione mediocri 8'. 10". Cometa verò secundum Gottignies jam modo prætergressus fuerat secundam Arietis quasi spatio quartæ vel quintæ partis itineris uno die confecti, id est 1'. 35". circiter (quocum satis consentit Auzoutius) vel paulo minorem secundum Hookium, puta 1'. Quare si ad longitudinem primæ Arietis addatur 1'. et ad latitudinem ejus 8'. 10". habebitur longitudo cometæ ♃ 29^{gr}. 18'. et latitudo borealis 8^{gr}. 36'. 26".

Mart. 7^d. 7^h. 30'. Parisiis (id est Mart. 7^d. 8^h. 37'. Gedani) ex observationibus Auzoutii differentiâ cometæ a secundâ Arietis æqualis erat distantiæ secundæ Arietis a stellâ A, id est 52'. 29". Et differentia longitudinum cometæ et secundæ Arietis erat 45'. vel 46', vel ratione mediocri 45'. 30". ideòque

cometa erat in $8^{\text{gr.}} 2'. 48''$. Ex schemate observationum Auzoutii, quod Petitus construxit, Hevelius deduxit latitudinem cometæ $8^{\text{gr.}} 54'$. Sed sculptor viam cometæ sub finem motus ejus irregulariter incurvavit, et Hevelius in schemate observationum Auzoutii a se constructo incurvationem irregularem correxerat, et sic latitudinem cometæ fecit esse $8^{\text{gr.}} 55'. 30''$. Et irregularitatem paulo magis corrigendo, latitudo evadere potest $8^{\text{gr.}} 56'$. vel $8^{\text{gr.}} 57'$.

Visus etiam fuit hic cometa Martii die 9, et tunc locari debuit in $8^{\text{gr.}} 18'$. cum lat. bor. $9^{\text{gr.}} 3\frac{1}{2}'$ circiter.

Apparuit hic cometa menses tres, signaque ferè sex descripsit, et uno die gradus fere viginti confecit. Cursus ejus a circulo maximo plurimum deflexit, in boream incurvatus; et motus ejus sub finem ex retrogrado factus est directus. Et non obstante cursu tam insolito, theoriâ a principio ad finem cum observationibus non minus accuratè congruit, quàm theoriæ planetarum cum eorum observationibus congruere solent, ut inspicienti tabulam patebit. Subducenda tamen sunt minuta duo prima circiter, ubi cometa velocissimus fuit; id quod fiet auferendo duodecim minuta secunda ab angulo inter nodum ascendentem et perihelium, seu constituendo ^(x) angulum illum $49^{\text{gr.}} 27'. 18''$. Cometæ utriusque (et hujus et superioris) parallaxis annua insignis fuit, ^(y) et indè demonstratur motus annuus Terræ in orbe magno.

Confirmatur etiam theoria per motum cometæ, qui apparuit anno 1683. Hic fuit retrogradus in orbe, cujus planum cum plano eclipticæ angulum ferè rectum continebat. Hujus nodus ascendens (computante Halleio) erat in $\text{III} 23^{\text{gr.}} 23'$.; inclinatio orbitæ ad eclipticam $83^{\text{gr.}} 11'$.; perihelium in $\text{II} 25^{\text{gr.}} 29'. 30''$.; distantia perihelia a Sole 56020, existente radio orbis magni 100000, et tempore perihelii Julii 2^d. 3^h. 50'. Loca autem cometæ in hoc orbe ab Halleio computata, et cum locis a observatis collata, exhibentur in tabulâ sequente.

^(x) * *Angulum illum* inter nodum ascendentem et perihelium invenerat Halleius $49^{\circ}. 27'. 30''$. constituto autem angulo illo $49^{\circ}. 27'. 18''$. computationibusque repetitis, subducta inveniuntur duo minuta prima circiter, ut oportet, et theoriâ a principio ad finem cum observationibus congruit. Corrigendam esse theoriâ duobus mi-

nutis primis circiter ex observatione cometæ, ubi motus ejus velocissimus fuit, colligitur.

^(y) * *Et indè demonstratur.* † Quâ ratione annua cometarum parallaxis cum Telluris quiete conciliari possit, legatur apud Ricciolum in Almagesto, Tacquetum in Astronomiâ, aliosque passim, ubi de planetarum retrogradationibus agunt.

1683. Temp. Æquat.	Locus Solis	Cometæ Long. Comp.	Lat. Bor. Comp.	Cometæ Long. Obs.	Lat. Bor. Observ.	Differ. Long.	Differ. Lat.
d. h. '	gr. ' "	gr. ' "	gr. ' "	gr. ' "	gr. ' "	' "	' "
Jul. 13. 12. 55	Ω 1. 2.30	Ω 15. 5. 42	29. 28. 15	Ω 15. 6. 42	29. 28. 20	+ 1. 0	+ 0. 7
15. 11. 15	2. 5. 12	11. 37. 4	29. 34. 0	11. 39. 43	29. 54. 50	+ 1. 55	+ 0. 50
17. 10. 20	4.45.45	10. 7. 6	29. 33. 30	10. 8. 40	29. 34. 0	+ 1. 34	+ 0. 30
23. 13. 40	10.38.21	5. 10. 27	28. 51. 42	5. 11. 50	28. 50. 28	+ 1. 3	- 1. 14
25. 14. 5	12.35.28	3. 27. 55	24. 24. 47	3. 27. 0	28. 25. 40	- 0. 55	- 1. 7
31. 9. 42	18. 9.22	Π 27. 55. 3	26. 22. 52	Π 27. 54. 24	26. 22. 25	- 0. 39	- 0. 27
31. 14. 55	18.21.53	27. 41. 7	26. 16. 57	27. 41. 8	26. 14. 50	+ 0. 1	- 2. 7
Aug. 2. 14. 56	20.17.16	25. 29. 32	25. 16. 19	25. 28. 46	25. 17. 28	- 0. 46	+ 1. 9
4. 10. 49	22. 2.50	25. 18. 20	24. 10. 49	23. 16. 55	24. 12. 19	- 1. 25	+ 1. 30
6. 10. 9	23.56.45	20. 42. 25	22. 47. 5	20. 40. 52	22. 49. 5	- 1. 51	+ 2. 0
9. 10. 26	26.50.52	16. 7. 57	20. 6. 37	16. 5. 55	20. 6. 10	- 2. 2	- 0. 27
15. 14. 1	2.47.15	3. 30. 48	11. 37. 33	3. 26. 18	11. 32. 1	- 4. 30	- 5. 52
16. 15. 10	3.48. 2	0. 43. 7	9. 34. 16	0. 41. 55	9. 34. 13	- 1. 12	- 0. 5
18. 15. 44	5.45.53	♄ 24. 52. 53	5. 11. 15	♄ 24. 49. 5	5. 9. 11	- 3. 48	- 2. 4
			Austr.		Aust.		
22. 14. 44	9.55.49	11. 7. 14	5. 16. 58	11. 7. 12	5. 16. 58	- 0. 2	- 0. 3
23. 15. 52	10.36.48	7. 2. 18	8. 17. 9	7. 1. 17	8. 16. 41	- 1. 1	- 0. 28
26. 16. 2	15.51.10	♃ 24. 45. 31	16. 38. 0	♃ 24. 44. 0	16. 38. 20	- 1. 31	+ 0. 20

Confirmatur etiam theoria per motum cometæ retrogradi, qui apparuit anno 1682. Hujus nodus ascendens (computante Halleio) erat in δ 21^{gr}. 16'. 30". Inclinatio orbitæ ad planum eclipticæ 17^{gr}. 56'. 0". Perihelium in \approx 2^{gr}. 52'. 50". Distantia perihelia a Sole 58328, existente radio orbis magni 100000. Et tempus æquatum perihelii Sept. 4^d. 7^h. 39'. Loca verò ex observationibus Flamstedii computata, et cum locis per theoriam computatis collata, exhibentur in tabulâ sequente.

1682. Temp. Appar.	Locus Solis	Cometæ Long. Comp.	Lat. Bor. Comp.	Cometæ Long. Obs.	Lat. Bor. Observ.	Differ. Long.	Differ. Lat.
d. h. '	gr. ' "	gr. ' "	gr. ' "	gr. ' "	gr. ' "	' "	' "
Aug. 19. 16. 38	♃ 7. 0. 7	Ω 18. 14. 28	25.50. 7	Ω 18.14.40	25.49.55	- 0. 12	+ 0. 12
20. 15. 38	7.55.52	24. 46. 25	26.14.42	24.46.22	26.12.52	+ 0. 1	+ 1. 50
21. 8. 21	8.36.14	29. 37. 15	26.20. 3	29.38. 2	26.17.37	- 0. 47	+ 2. 26
22. 8. 8	9.33.55	♃ 6. 29. 53	26. 8. 42	♃ 6.30. 3	26. 7. 12	- 0. 10	+ 1. 30
29. 8. 20	16.22.40	♄ 12. 37. 54	18.37.47	♄ 12.37.49	18.34. 5	+ 0. 5	+ 3. 42
30. 7. 45	17.19.41	15. 36. 1	17.26.45	15.35.18	17.27.17	+ 0. 45	- 0. 34
Sept. 1. 7. 33	19.16. 9	20. 30. 53	15.15. 0	20.27. 4	15. 9. 49	+ 3. 49	+ 5. 11
4. 7. 22	22.11.28	25. 42. 0	12.23.48	25.40.58	12.22. 0	+ 1. 2	+ 1. 48
5. 7. 32	23.10.29	27. 0. 46	11.33. 8	26.59.24	11.33.51	+ 1. 22	- 0. 43
8. 7. 16	26. 5. 58	29. 58. 44	9.26.46	29.58.45	9.26.45	- 0. 1	+ 0. 3
9. 7. 26	27. 5. 9	♃ 0. 44. 10	8.49.10	♃ 0.44. 4	8.48.25	+ 0. 6	+ 0. 45

Confirmatur etiam theoria per motum retrogradum cometæ, qui apparuit anno 1723. Hujus nodus ascendens (computante D. Bradleio, Astronomiæ apud Oxonienses Professore Saviliano) erat in ν 14^{gr}. 16'. Inclinatio orbitæ ad planum eclipticæ 49^{gr}. 59'. Perihelium in δ 12^{gr}. 15'. 20". Distantia perihelia a Sole 998651, existente radio orbis magni 1000000, et tempore æquato perihelii Sept. 16^d. 16^h. 10'. Loca verò cometæ in

hoc orbe a Bradleo computata, et cum locis a seipso et patruo suo D. Poundingio, et a D. Halleio observatis collata exhibentur in tabulâ sequente.

1725. Tempus Æquat.			Comet. Long. Observat.	Lat. Bor. Observat.	Comet. Long. Comput.	Lat. Bor. Comput.	Differ. Long.	Differ. Lat.
d.	h.	'	o ' "	o ' "	o ' "	o ' "	"	"
Oct.	9.	8. 5	7. 22. 15	5. 2 0	7. 21. 26	5. 2. 47	+ 49	- 47
	10.	6. 21	6. 41. 12	7. 44. 15	6. 41. 42	7. 45. 18	- 50	+ 55
	12.	7. 22	5. 39. 58	11. 55. 0	5. 40. 19	11. 54. 55	- 21	+ 5
	14.	8. 57	4. 59. 49	14. 43. 50	5. 0. 37	14. 44. 1	- 48	- 11
	15.	6. 55	4. 47. 41	15. 40. 51	4. 47. 45	15. 40. 55	- 4	- 4
	21.	6. 22	4. 2. 32	19. 41. 49	4. 2. 21	10. 42. 5	+ 11	- 14
	22.	6. 24	3. 59. 2	20. 8. 12	3. 59. 10	20. 8. 17	- 8	- 5
	24.	8. 2	3. 55. 29	20. 55. 18	3. 55. 11	20. 55. 9	+ 18	+ 9
	29.	8. 56	3. 56. 17	22. 20. 27	3. 56. 42	22. 20. 10	- 25	+ 7
	30.	6. 20	3. 58. 9	22. 52. 28	3. 58. 17	22. 52. 12	- 8	+ 16
Nov.	5.	5. 53	4. 16. 30	25. 53. 35	4. 16. 23	25. 53. 7	+ 7	+ 26
	8.	7. 6	4. 29. 36	24. 4. 50	4. 29. 54	24. 4. 40	- 18	+ 10
	14.	6. 20	5. 2. 16	24. 48. 46	5. 2. 51	24. 48. 6	- 35	+ 30
	20.	7. 45	5. 42. 20	25. 24. 45	5. 45. 15	25. 25. 17	- 55	- 32
Dec.	7.	6. 45	8. 4. 13	26. 54. 18	8. 3. 55	26. 53. 42	+ 18	+ 56

His exemplis abundè satis manifestum est, quod motus cometarum per theoriam a nobis expositam non minus accuratè exhibentur, quàm solent motus planetarum per eorum theorias. (2) Et propterea orbes cometarum per hanc theoriam enumerari possunt, et tempus periodicum cometæ in quolibet orbe revolventis tandem sciri, et tum demum orbium ellipticorum latera transversa et apheliorum altitudines innotescunt.

Cometa retrogradus, qui apparuit anno 1607, descripsit orbem, cujus nodus ascendens (computante Halleio) erat in γ 20^{gr}. 21'; inclinatio plani orbis ad planum eclipticæ erat 17^{gr}. 2'; perihelium erat in \approx 2^{gr}. 16'; et distantia perihelia a Sole erat 58680, existente radio orbis magni 100000. Et cometa erat in perihelio Octob. 16^a. 3^h. 50'. Congruit hic orbis quamproximè cum orbe cometæ, qui apparuit anno 1682. Si cometæ hi duo fuerint unus et idem, revolvetur hic cometa spatio annorum 75, (a) et axis major orbis ejus erit ad axem majorem orbis magni, ut $\sqrt{c} : 75 \times 75$ ad 1, seu 1778 ad 100 circiter. (b) Et distantia aphelia cometæ hujus a Sole, erit ad distantiam mediocrem Terræ a Sole, ut 35 ad 1 circiter. (c) Quibus cognitis, haud difficile fuerit orbem ellip-

(2) * Et propterea. Quomodò hæc omnia fieri possint, variis methodis suprà exposuimus.

(a) * Et axis major orbis ejus erit ad axem majorem orbis magni ut radix cubica numeri 75×75 ad 1 (172).

(b) * Et distantia aphelia. Quoniam distantia perihelia cometæ a Sole erat 58680, existente radio orbis magni 100000 erit eadem distantia perihelia 29, circiter existente radio orbis magni

100, ac proindè distantia aphelia quæ est differentia inter axem majorem orbitæ cometæ 1778 et distantiam periheliam 29, erit earundem partium 1749, ideòque distantia aphelia cometæ hujus a Sole erit ad distantiam mediocrem Terræ a Sole ut 1749 ad 29, hoc est, ut 35 ad 1 circiter.

(c) * Quibus cognitis. (Per Prop. XX. Lib. I.)

ticum cometæ hujus determinare. Atque hæc ita se habebunt, si cometa, spatio annorum septuaginta quinque, in hoc orbe posthac redierit. Cometæ reliqui majori tempore revolvi videntur et altiùs ascendere.

Cæterum cometæ, ob magnum eorum numerum, et magnam apheliorum a Sole distantiam, et longam moram in apheliis, per gravitates in se mutuo nonnihil turbari debent, et eorum eccentricitates et revolutionum tempora nunc augeri aliquantulum, nunc diminui. Proindè non est expectandum ut cometa idem in eodem orbe, et iisdem temporibus periodicis accuratè redeat. Sufficit si mutationes non majores obvenerint, quàm quæ a causis prædictis oriantur.

Et hinc ratio redditur, ^(d) cur cometæ non comprehendantur zodiaco more planetarum, sed indè migrent et motibus variis in omnes cœlorum regiones ferantur. Scilicet eo fine, ut in apheliis suis, ubi tardissimè

^(d) 173. * *Cur cometæ non comprehendantur zodiaco.* Ex observato sæpè sæpius cometarum cursu retrogrado deduxit Newtonus cometas non comprehendi zodiaco more planetarum, sed indè migrare et motibus variis in omnes cœlorum regiones excurrere. Attamen clariss. Cassinus in Monum. Paris. an. 1751. retrogrados cometarum motus ad directos reduxit. Verùm eo artificio utitur vir doctissimus ut distantiam cometæ a Terrâ vel Sole pro arbitrio assumat, et modò Tellurem inter Solem et cometam, modò cometam inter Solem et Tellurem ac denique Solem inter cometam et Tellurem, pro necessitate, collocet. Quâ ratione id fieri possit non satis intelligitur, nisi ignota omninò fingatur cometarum theoria; concessio enim aliquo cometarum systemate, distantias illas pro lubitu usurpare non licet, sed ex datis motuum elementis, cometarum distantia totaque trajectory determinantur. Sic Halleus definivit trajectory cometæ qui annis 1664. et 1665. apparuit. Ut autem retrogradum hujus cometæ motum ad directum reducat clariss. Cassinus, talem huic cometæ motum tribuit qui cum Halleii computo nequaquam convenit. Quàm probè tamen cum observationibus theoria congruat, ostendit tabula paulò antè exhibita. Quamvis itaque retrogrados cometarum motus ad directos ingeniosâ arte reduxerit Cassinus, non id tamen satis esse arbitramur ut eam rejiciamus cometarum theoriam quæ phænomenis apprime respondet, atque incerti sine ullâ theoriâ erremus. Præterea talem orbitam prædicto cometæ assignat Cassinus ut extrâ orbem annuum ferè non excurrat; quod si res ita se haberet, hic cometa in conspectum citò redisset, cometas enim ad maximam quoquè distantiam conspicuos esse constat ex defectu paralaxeos. Nec feliciori successu ad motum directum reduci posse videtur motus retrogradus cometæ an. 1680. Nam præter quàm quod omnem cometarum theoriam fictis ad arbitrium hypothesis everti necesse sit, in explicatione Cassini gravissima occurrit difficultas cujus vim

totam sensit clariss. vir. Oporteret scilicet ut cometa ille paulò ante 27. diem Novembris per nodum descendentem transierit et versus diem 17. Decembris ad nodum ascendentem pervenerit, ideòque cometa breviori quàm unius mensis intervallo, totum spatium quod est infrâ planum eclipticæ trajecisset. Porrò tanta velocitas caret verisimilitudine, nec conciliari posse videtur cum observatis longo temporis spatio hujus cometæ modbus; hic enim astronomorum oculis citò sese subduxisset. Singulas explicationes quæ in loco cit. Monum. Paris. leguntur percurrere longiùs foret, satis erit addere eas hoc potissimum fine excogitatas fuisse ut nempe servaretur et a gravissimâ objectione liberaretur vorticum hypothesis. Verùm his explicationibus cæteroquin ingeniosissimis nondum tamen propositus finis obtineri videtur; hanc enim difficultatem effugientes vorticum patroni, in aliam incurrunt. Oporteret siquidem ut cometarum vortices ipsum saltem Telluris vorticem intersecarent, quod sine vorticum perturbatione ac tandem destructione fieri posse non intelligitur. Alias hypotheses finxerunt alii. Quidam cometas habuerunt tanquam planetas non circâ Solem nostrum, sed circa alium velut centrum revolventes. Nonnulli eos habuerunt velut satellites planetæ cujusdam primarii in nostro vortice constituti, qui tamen ob maximam illius a nobis distantiam conspici non potest, ità ut cometæ seu satellites sese nobis duntaxat conspicuos præbeant, dum in inferiori et Telluris proximiori orbitarum suarum parte versantur. Sed a Newtonianâ cometarum theoriâ, quæ phænomenis consentanea est, nequaquam nos removeere debent hypotheses illæ quæ eam duntaxat ob causam subtiliter inventæ sunt ut servaretur vorticum hypothesis, quam aliis multis difficultatibus premi passim ostendimus. Cæterum quidquid de hâc materiâ diximus, et ipsa, prout nobis visum est, rei veritas et commentatorum officium a nobis postulabant.

móventur, quam longissimè distent ab invicem, et se mutuò quàm minimè trahant. Quâ de causâ cometæ, quia altiùs descendunt, ideóque tardissimè móventur in apheliis, debent altiùs ascendere.

Cometa, qui anno 1680 apparuit, minus distabat a Sole in perihelio suo quàm parte sextâ diametri Solis; et propter summam velocitatem in viciniâ illâ, et densitatem aliquam atmosphære Solis, resistantiam nonnullam sentire debuit, et aliquantulum retardari, et propiùs ad Solem accedere: et singulis revolutionibus accedendo ad Solem, incidet is tandem in corpus Solis. Sed et in aphelio ubi tardissimè movetur, aliquando per attractionem aliorum cometarum retardari potest, et subindè in Solem incidere. (*) Sic etiam stellæ fixæ, quæ paulatim expirant in lucem et vapores, cometis in ipsas incidentibus refici possunt, et novo alimento accensæ pro stellis novis haberi. Hujus generis sunt stellæ fixæ, quæ subito apparent, et sub initio quàm maximè splendent, et subindè paulatim evanescent. Talis fuit stella in cathedrâ Cassiopeiæ quam Cornelius Gemma octavo Novembris 1572, lustrando illam cœli partem nocte serenâ minimè vidit; at nocte proximâ (Novemb. 9.) vidit fixis omnibus splendidior, et luce suâ vix cedentem Veneri. Hanc Tycho Brahæus vidit undecimo ejusdem mensis ubi maximè splenduit; et ex eo tempore paulatim decrescentem et spatio mensium sexdecim evanescentem observavit. Mense Novembri, ubi primùm apparuit, Venerem luce suâ æquabat. Mense Decembri nonnihil diminuta Jovem æquare videbatur. Anno

(*) 174. * *Sic etiam stellæ fixæ.* De stellarum variationibus nonnulla hic afferemus quæ habet clariss. D. de Maupertuis in eximio Opusculo de Figuris Astrorum et in Mon. Paris. an. 1754. Fixas, quæ sunt totidem Soles, variis donatas esse figuris et ex iis aliquas ad figuram planam vel planitiem accedere non repugnat. Nam a spheroidè propemodum spherico per innumeros gradus depressioris versus polos tandem devenitur ad planum circulare, si continuò varietur ratio vis centrifugæ ad gravitatem, ut patet ex num. 56. His positis, ratio reddi poterit cur fixæ quædam nunc appareant, nunc evanescant, cur mutetur apparsæ stellarum quarundam magnitudo, nec non etiam cur stellæ aliquæ quasi recens accensæ oriri visæ sint, quædam verò quasi extinctæ videri desierint. Si in stellarum numero reperiantur aliquæ ad figuram planam accedentes, illæ dum faciem suam nobis obvertunt, spherarum instar apparebunt. Si autem respectu nostri situm suum mutant, magis vel minus stellarum illarum splendor decrescet, prout hoc vel illo modo sese nobis ostendent, ac tandem exiguæ crassitiæ latus exhibeant et satis longè a nobis distent, conspectui nostro sese omnino subducent. Quomodo autem fixæ respectu nostri positionem suam mutant, explicari potest,

si ponamus circâ stellam compressam revolvè planetam aliquam ingentis molis aut cometam in orbitâ valde excentricâ et ad æquatorem stellæ inclinatâ; in hac enim hypothese, planeta ad perihelium suum accedens juxtâ attractionis leges inclinationem fixæ planæ perturbabit, et hinc fieri poterit ut partem lucidam disci nobis obversam conspiciamus, quæ ob exiguam lateris compressi crassitiem oculos nostros antea effugiebat. Ex his quoque intelligitur fieri posse ut circâ planetam congregetur annulus Saturni annulo similis, si nempe cometa cujus cauda ex vaporibus tenuissimis æstu Solis in perihelio elevatis componitur, ad planetam aliquem maximè potentem proximè accederet. Hic enim vaporum torrens attractionis vi ad revolvendum circâ planetam annuli instar posset detorqueri; imò impossibile non foret ipsum quoquè corpus cometæ circâ planetam rapi et sic planeta satellitem acquireret. Haberet autem planeta satellitem sine annulo, si cometa destitueretur caudâ, sed adjicietur etiam annulus, si cometa caudam habuerit, atquè annulus aderit sine satellite, si cauda duntaxat a planetâ attrahatur. Hæc sunt quæ ad hunc Newtoni locum præcipuè referuntur; cæterum in laudatis opusculis elegantissima sunt Problemata quæ consulat lector.

1573, mense Januario minor erat Jove et major Sirio, cui in fine Februarii et Martii initio evasit æqualis. Mense Aprili et Maio stellis secundæ magnitudinis, Junio, Julio et Augusto stellis tertię magnitudinis, Septembri, Octobri et Novembri stellis quartæ, Decembri et anni 1574 mense Januario stellis quintæ, et mense Febuario stellis sextæ magnitudinis æqualis videbatur, et mense Martio ex oculis evanuit. Color illi ab initio clarus, albicans ac splēndidus, postea flavus, et anni 1573 mense Martio rutilans instar Martis aut stellæ Aldebaran, Maio autem altitudinem sublividam induxit, qualem in Saturno cernimus, quem colorem usque in finem servavit, semper tamen obscurior facta. Talis etiam fuit stella in dextro pede Serpentarii, quam Kepleri discipuli anno 1604, die 30 Septembris st. vet. apparere cœpisse observarunt, et luce suâ stellam Jovis superasse, cū nocte præcedente minimè apparuisset. Ab eo verò tempore paulatim decrevit, et spatio mēnsium quindecim vel sexdecim ex oculis evanuit. Tali etiam stellâ novâ supra modum splēdente Hipparchus ad fixas observandas et in catalogum referendas excitatus fuisse dicitur. Sed fixæ, quæ per vices apparent et evanescunt, quæque paulatim crescunt, et luce suâ fixas tertię magnitudinis vix unquam superant, videntur esse generis alterius, et revolvendo partem lucidam et partem obscuram per vices ostendere. Vapores autem, qui ex Sole et stellis fixis et caudis cometarum oriuntur, incidere possunt per gravitatem suam in atmosphæras planetarum et ibi condensari et converti in aquam et spiritus humidos, et subindè per lentum calorem in sales, et sulphura, et tincturas, et limum, et lutum, et argillam, et arenam, et lapides, et coralla, et substantias alias terrestres paulatim migrare.

SCHOLIUM GENERALE.

(f) Hypothesis vorticum multis premitur difficultatibus. Ut planeta unusquisque radio ad Solem ducto areas describat temporibus proportionales, tempora periodica partium vorticis deberent esse in duplicatâ ratione distantiarum a Sole. Ut periodica planetarum tempora sint in proportione sesquiplicatâ distantiarum a Sole, tempora periodica partium vorticis deberent esse in sesquiplicatâ distantiarum proportione. Ut vortices minores circum Saturnum, Jovem et alios planetas gyratione conserventur et tranquillè natent in vortice Solis, tempora periodica partium vorticis solaris deberent esse æqualia. Revolutiones Solis et planetarum

(f) * *Hypothesis vorticum.* (Prop. LII. Lib. II. cum Coroll. Schol. Prop. XL. Lib. II. et not. 173. Lib. huj.).

circum axes suos, quæ cum motibus vorticum congruere deberent, ab omnibus hisce proportionibus discrepant. Motus cometarum sunt summè regulares, et easdem leges cum planetarum motibus observant, et per vortices explicari nequeunt. Feruntur cometæ motibus valdè eccentricis in omnes cœlorum partes, quod fieri non potest, nisi vortices tollantur.

Projectilia, in aëre nostro, solam aëris resistantiam sentiunt. Sublato aëre, ut fit in vacuo Boyliano, resistantia cessat, siquidem pluma tenuis et aurum solidum æquali cum velocitate in hoc vacuo cadunt. Et par est ratio spatiorum cœlestium, quæ sunt suprâ atmosphæram Terræ. Corpora omnia in istis spatiis liberrimè moveri debent; et propterea planetæ et cometæ in orbibus specie et positione datis secundum leges suprâ expositas perpetuò revolvi. Perseverabunt quidem in orbibus suis per leges gravitatis, sed regularem orbium situm primitùs acquirere per leges hæc minimè potuerunt.

Planetæ sex principales revolvuntur circum Solem in circulis Soli concentricis, eâdem motùs directione, in eodem plano quamproximè. Lunæ decem revolvuntur circum Terram, Jovem et Saturnum in circulis concentricis, eâdem motùs directione, in planis orbium planetarum quamproximè. (E) Et hi omnes motus regulares originem non habent ex causis mechanicis; siquidem cometæ in orbibus valde eccentricis, et in omnes cœlorum partes liberè feruntur. Quo motùs genere cometæ per orbes planetarum celerrimè et facillimè transeunt, et in apheliis suis ubi tardiores sunt et diutiùs morantur, quàm longissimè distant ab invicem, ut se mutuò quàm minimè trahant. Elegantissima hæcce Solis, planetarum et cometarum compages non nisi consilio et dominio entis intelligentis et potentis oriri potuit. Et si stellæ fixæ sint centra similium systematum, hæc omnia simili consilio constructa suberunt *Unius* dominio: præsertim cùm lux fixarum sit ejusdem naturæ ac lux Solis, et systemata omnia lucem in omnia invicem immittant. Et ne fixarum systemata per gravitatem suam in se mutuò cadant, hic eadem immensam ab invicem distantiam posuerit.

(E) * *Et hi omnes motus regulares.* Celeberrimi viri Joannes et Daniel Bernoullius, prior in *Physicâ Cœlesti*, posterior in *Disquisitionibus Physico-astronomicis mechanicæ* horumce motuum causam ex vorticibus repetunt. Sed cùm mechanicæ explicationes illæ omnibus obnoxie sint difficultatibus quibus vorticum hypothesim premi jam ostendimus, huic rei diutiùs non immorabimur. Satis erit describere verba quæ habet Joan. Bernoullius mentionem faciens de hoc ipso Newtoni loco. (Si causæ illæ non sunt mechanicæ, erunt præternaturales et miraculo

tribuendæ; sed magnum philosophum non decet ad miraculum recurrere, ubi alicujus phænomeni queritur explicatio.) Numquid pari jure Cartesianum philosophum possumus interrogare quânam causâ mechanicâ vortices secundum varias directiones ferantur, cur planetarum circumsolarium vortices ab occidente in orientem moveantur? ubi phænomenon aliquod ad primam causam deductum est, hic hærerè causamque mechanicam ulterius non querere, magnum philosophum non dedecet.

Hic omnia regit non ut anima mundi, sed ut universorum dominus. Et propter dominium suum, dominus deus (*) Παντοκράτωρ dici solet. Nam deus est vox relativa et ad servos refertur: et deitas est dominatio dei, non in corpus proprium, uti sentiunt quibus deus est anima mundi, sed in servos. Deus summus est ens æternum, infinitum, absolutè perfectum: sed ens utcunque perfectum sine dominio non est dominus deus. Dicimus enim deus meus, deus vester, deus Israël, deus deorum, et dominus dominorum: sed non dicimus æternus meus, æternus vester, æternus Israël, æternus deorum; non dicimus infinitus meus, vel perfectus meus. Hæ appellationes relationem non habent ad servos. Vox deus passim (†) significat dominum: sed omnis dominus non est deus. Dominatio entis spiritualis deum constituit, vera verum, summa summum, ficta fictum. Et ex dominatione verâ sequitur deum verum esse vivum, intelligentem et potentem; ex reliquis perfectionibus summum esse, vel summè perfectum. Æternus est et infinitus, omnipotens et omnisciens, id est, durat ab æterno in æternum, et adest ab infinito in infinitum: omnia regit, et omnia cognoscit, quæ fiunt aut fieri possunt. Non est æternitas et infinitas, sed æternus et infinitus; non est duratio et spatium, sed durat et adest. Durat semper, et adest ubique, et existendo semper et ubique, durationem et spatium constituit. Cùm unaquæque spatii particula sit *semper*, et unumquodque durationis indivisibile momentum *ubique*, certè rerum omnium fabricator ac dominus non erit *nunquam, nusquam*. Omnis anima sentiens diversis temporibus, et in diversis sensuum, et motuum organis eadem est persona indivisibilis. Partes dantur successivæ in duratione, co-existentes in spatio, neutræ in persona hominis seu principio ejus cogitante; et multò minùs in substantiâ cogitante dei. Omnis homo, quatenus res sentiens, est unus et idem homo durante vitâ suâ in omnibus et singulis sensuum organis. Deus est unus et idem deus semper et ubique. Omnipræsens est non per *virtutem* solam, sed etiam per *substantiam*: nam virtus sine substantiâ subsistere non potest. In ipso (‡) continentur et moventur universa, sed sine mutuâ passione. Deus

(*) Id est imperator universalis.

(†) Pocokius noster vocem *dei* deducit a voce Arabicâ *du*, (et in casu aliquo *di*), quæ dominum significat. Et hoc sensu principes vocantur *dii*, Psal. lxxxiv. 6. et Joan. x. 45. Et Moses dicitur *deus* fratris Aaron, et *deus* regis Pharaoh (Exod. iv. 16. et vii. 1.). Et eodem sensu animæ principum mortuorum olim a gentibus vocabantur *dii*, sed falso propter defectum domini. (Nota Auctoris.)

(‡) Ita sentiebant veteres, ut Pythagoras apud Ciceronem, de Naturâ Deorum, Lib. I. Thales,

Anaxagoras, Virgilius, Georgic. Lib. IV. v. 220. et Æneid. Lib. VI. v. 721. Philo Allegor. Lib. I. sub initio. Aratus in Phænomen. sub initio. Ita etiam scriptores sacri, ut Paulus in Act. xvii. 27. 28. Johannes in Evang. xiv. 2. Moses in Deut. iv. 59. et x. 4. David Psal. cxxxix. 7. 8. 9. Salomon I Reg. viii. 27. Job. xxii. 12. 13. 14. Jeremias xxxii. 25. 24. Fingebant autem idololatræ Solem, Lunam, et astra, animas hominum et alias mundi partes esse partes Dei summi, et ideò colendas, sed falsò. (Nota Auctoris.)

nihil patitur ex corporum motibus: illa nullam sentiunt resistantiam ex omnipræsentiâ dei. Deum summum necessariò existere in confesso est: et eâdem necessitate *semper* est et *ubique*. Unde etiam totus est sui similis, totus oculus, totus auris, totus cerebrum, totus brachium, totus vis sentiendi, intelligendi, et agendi, sed more minimè humano, more minimè corporeo, more nobis prorsus incognito. Ut cæcus non habet ideam colorum, sic nos ideam non habemus modorum, quibus deus sapientissimus sentit et intelligit omnia. Corpore omni et figurâ corporeâ prorsus destituitur, ideóque videri non potest, nec audiri, nec tangi, nec sub specie rei alicujus corporeæ coli debet. Ideas habemus attributorum ejus, sed quid sit rei alicujus substantia minimè cognoscimus. Videmus tantùm corporum figuras et colores, audimus tantùm sonos, tangimus tantùm superficies externas, olfacimus odores solos, et gustamus sapes: intimas substantias nullo sensu, nullâ actione reflexâ cognoscimus; et multò minùs ideam habemus substantiæ dei. Hunc cognoscimus solummodo per proprietates ejus et attributa, et per sapientissimas et optimas rerum structuras et causas finales, et admiramur ob perfectiones; veneramur autem et colimus ob dominium. Colimus enim ut servi, et deus sine dominio, providentiâ, et causis finalibus nihil aliud est quàm fatum et natura. A cæcâ necessitate metaphysicâ, quæ utique eadem est semper et ubique, nulla oritur rerum variatio. Tota rerum conditarum pro locis ac temporibus diversitas, ab ideis, et voluntate entis necessariò existentis solummodo oriri potuit. Dicitur autem deus per allegoriam videre, audire, loqui, ridere, amare, odio habere, cupere, dare, accipere, gaudere, irasci, pugnare, fabricare, condere, construere. Nam sermo omnis de deo a rebus humanis per similitudinem aliquam desumitur, non perfectam quidem, sed aliqualem tamen. Et hæc de Deo, de quo utique ex phænomenis disserere, ad philosophiam naturalem pertinet.

Hactenus phænomena cœlorum et maris nostri per vim gravitatis exposui, sed causam gravitatis nondum assignavi. Oritur utique hæc vis a causâ aliquâ, quæ penetrat ad usque centra Solis et planetarum, sine virtutis diminutione; quæque agit non pro quantitate *superficierum* particularum, in quas agit (ut solent causæ mechanicæ) sed pro quantitate materiæ *solidæ*; et cujus actio in immensas distantias undique extenditur, decrescendo semper in duplicatâ ratione distantiarum. Gravitatis in Solem componitur ex gravitatibus in singulas Solis particulas, et recedendo a Sole decrescit accuratè in duplicatâ ratione distantiarum ad

usque orbem Saturni, ^(h) ut ex quiete apheliorum planetarum manifestum est, et ad usque ultima cometarum aphelia, si modò aphelia illa quiescant. Rationem verò harum gravitatis proprietatum ex phænomenis nondum potui deducere, et hypotheses non fingo. Quicquid enim ex phænomenis non deducitur, *hypothesis* vocanda est; et hypotheses seu metaphysicæ, seu physicæ, seu qualitatum occultarum, seu mechanicæ, in *philosophiâ experimentalî* locum non habent. In hâc philosophiâ Propositiones deducuntur ex phænomenis, et redduntur generales per inductionem. Sic impenetrabilitas, mobilitas, et impetus corporum et leges motuum et gravitatis innotuerunt. Et satis est quod gravitas reverà existat, et agat secundum leges a nobis expositas, et ad corporum cœlestium et maris nostri motus omnes sufficiat.

Adjicere jam liceret nonnulla de spiritu quodam subtilissimo corpora crassa pervadente, et in iisdem latente; cujus vi et actionibus particulæ corporum ad minimas distantias se mutuò attrahunt, et contiguæ factæ cohærent: et corpora electrica agunt ad distantias majores, tam repellendo quàm attrahendo corpuscula vicina; et lux emittitur, reflectitur, refringitur, inflectitur, et corpora calefacit; et sensatio omnis excitatur, et membra animalium ad voluntatem moventur, vibrationibus scilicet hujus spiritus per solida nervorum capillamenta ab externis sensuum organis ad cerebrum et a cerebro in musculos propagatis. ⁽ⁱ⁾ Sed hæc paucis exponi non possunt; neque adest sufficiens copia experimentorum, quibus leges actionum hujus spiritus accuratè determinari et monstrari debent.

^(h) * *Ut ex quiete apheliorum.* Prop. II. Lib. huj.)

hoc subtilissimo spiritu plurimas quæstiones sibi proponit Newtonus in Tractatu Opticæ.

⁽ⁱ⁾ * *Sed hæc paucis exponi non possunt.* De

INDEX PROPOSITIONUM

IN

VOLUMINIS II. PARTE I.

	Pag.		Pag.
PROP. I. THEOR. I.		PROP. VIII. THEOR. VIII.	
Vires quibus planetæ circumjoviales perpetuò retrahuntur a motibus rectilineis et in orbibus suis retinentur, respicere centrum Jovis, et esse reciproçè ut quadrata distantiarum locorum ab eodem centro.....	17	Si globorum duorum in se mutuò gravantium materia, undique in regionibus quæ a centrīs æqualiter distant, homogœnea sit: erit pondus globi alterutrius in alterum reciproçè ut quadratum distantia inter centra.....	34
PROP. II. THEOR. II.		PROP. IX. THEOR. IX.	
Vires, quibus planetæ primarij perpetuò retrahuntur a motibus rectilineis et in orbibus suis retinentur, respicere Solem, et esse reciproçè ut quadrata distantiarum ab ipsius centro.....	ibid.	Gravitatem pergendo a superficiebus planetarum deorsùm decrescere in ratione distantiarum a centro quamproximè.....	40
PROP. III. THEOR. III.		PROP. X. THEOR. X.	
Vim, quâ Luna retinetur in orbe suo, respicere Terram et esse reciproçè ut quadratum distantia locorum ab ipsius centro.....	18	Motus planetarum in cœlis diutissimè conservari posse.....	ibid.
PROP. IV. THEOR. IV.		PROP. XI. THEOR. XI.	
Lunam gravitare in Terram, et vi gravitatis retrahi semper a motu rectilineo, et in orbe suo retineri.....	19	Commune centrum gravitatis Terræ, Solis et planetarum omnium quiescere.....	44
PROP. V. THEOR. V.		PROP. XII. THEOR. XII.	
Planetas circumjoviales gravitare in Jovem, circumsaturnios in Saturnum et circumsolares in Solem, et vi gravitatis suæ retrahi semper a motibus rectilineis, et in orbibus curvilineis retineri.....	24	Solem motu perpetuò agitari; sed nunquam longè discedere a communi gravitatis centro planetarum omnium.....	ibid.
PROP. VI. THEOR. VI.		PROP. XIII. THEOR. XIII.	
Corpora omnia in planetas singulos gravitare et pondera eorum in eundem quemvis planetam, paribus distantis a centro planetæ proportionalia esse quantitati materiae in singulis.....	25	Planetæ moventur in ellipsis umbilicum habentibus in centro Solis, et radiis ad centrum illud ductis areas describunt temporibus proportionales.....	45
PROP. VII. THEOR. VII.		PROP. XIV. THEOR. XIV.	
Gravitatem in corpora universa fieri, eamque proportionalem esse quantitati materiae in singulis.....	32	Orbium aphelia et nodi quiescunt.....	47
VOL. II.		PROP. XV. PROBL. I.	
		Invenire orbium principales diametros.....	50
		PROP. XVI. PROBL. II.	
		Invenire orbium excentricitates et aphelia.....	ibid.

	Pag.		Pag.
PROP. XVII. THEOR. XV.		PROP. XXI. THEOR. XVII.	
Planetarum motus diurnos uniformes esse, et librationem Lunæ ex ipsius motu diurno oriri.....	51	Puncta æquinoccialia regredi, et axem Terræ singulis revolutionibus annuis nutando bis inclinari in eclipticam et bis redire ad positionem priorem.....	88
PROP. XVIII. THEOR. XVI.		PROP. XXII. THEOR. XVIII.	
Axes planetarum diametris quæ ad eosdem axes normaliter ducuntur minores esse...	54	Motus omnes lunares omnesque motuum in- æqualitates ex allatis principiis consequi..	89
PROP. XIX. PROBL. III.		PROP. XXIII. PROBL. V.	
Invenire proportionem axis planetæ ad dia- metros eidem perpendiculares.....	55	Motus inæquales satellitum Jovis et Satur- ni a motibus lunaribus derivare.....	90
PROP. XX. PROBL. IV.		PROP. XXIV. THEOR. XIX.	
Invenire et inter se comparare pondera cor- porum in Terræ hujus regionibus diversis.	78	Fluxum et refluxum maris ab actionibus Solis ac Lunæ oriri.....	92

INDEX PROPOSITIONUM

IN

VOLUMINIS II. PARTE II.

	Pag.		Pag.
PROP. XXV. PROBL. VI.		PROP. XXXIV. PROBL. XV.	
Invenire vires Solis ad perturbandos motus Lunæ.....	1	Invenire variationem horariam inclinationis orbis lunaris ad planum eclipticæ.....	56
PROP. XXVI. PROBL. VII.		PROP. XXXV. PROBL. XVI.	
Invenire incrementum horarium areæ quam Luna, radio ad Terram ducto, in orbe cir- culari describit.....	4	Dato tempore invenire inclinationem orbis lunaris ad planum eclipticæ.....	61
PROP. XXVII. PROBL. VIII.		PROP. XXXVI. PROBL. XVII.	
Ex motu horario Lunæ invenire ipsius dis- tantiam a Terrâ.....	11	Invenire vim Solis ad mare movendum....	107
PROP. XXVIII. PROBL. IX.		PROP. XXXVII. PROBL. XVIII.	
Invenire diametros orbis in quo Luna, sine excentricitate moveri deberet.....	ibid.	Invenire vim Lunæ ad mare movendum....	109
PROP. XXIX. PROBL. X.		PROP. XXXVIII. PROBL. XIX.	
Invenire variationem Lunæ.....	17	Invenire figuram corporis Lunæ.....	114
PROP. XXX. PROBL. XI.		PROP. XXXIX. PROBL. XX.	
Invenire motum horarium nodorum Lunæ in orbe circulari.....	22	Invenire præcessionem æquinoctiorum.....	122
PROP. XXXI. PROBL. XII.		PROP. XL. THEOR. XX.	
Invenire motum horarium nodorum Lunæ in orbe elliptico.....	52	Cometas in sectionibus conicis umbilicos in centro Solis habentibus moveri et radiis ad Solem ductis areas temporibus pro- portionales describere.....	134
PROP. XXXII. PROBL. XIII.		PROP. XLI. PROBL. XXI.	
Invenire motum medium nodorum Lunæ..	59	Cometæ in parabola moti trajectoryam ex datis tribus observationibus determinare..	146
PROP. XXXIII. PROBL. XIV.		PROP. XLII. PROBL. XXII.	
Invenire motum verum nodorum Lunæ....	45	Inventam cometæ trajectoryam corrigere....	187

FINIS.





Handwritten marks: a square with a horizontal line above it, a checkmark, and an 'x'.

20031

Date Due

10/20/64
JAN 20 1965

DOES NOT CIRCULATE



DOES NOT CIRCULATE
BOSTON COLLEGE
PHYSICS DEPT.

DOES NOT CIRCULATE

BOSTON COLLEGE



3 9031 01528483 9



DOES NOT CIRCULATE

GRASS

N. 4
V. 1

DOES NOT CIRCULATE

BOSTON COLLEGE LIBRARY

BOSTON COLLEGE LIBRARY

UNIVERSITY HEIGHTS

CHESTNUT HILL, MASS.

Books may be kept for two weeks and may be renewed for the same period, unless reserved.

Two cents a day is charged for each book kept overtime.

If you cannot find what you want, ask the Librarian who will be glad to help you.

The borrower is responsible for books drawn on his card and for all fines accruing on the same.



