



S. 510. B. 3.

Skrifter,

som udi

Det

Kjøbenhavnske

Selskab

af

Lærdoms og Videnskabers Selskere

ere

fremlagte og oplæste

i Aaret 1747.

Med et fuldstændigt Register

Tredie Deel.

KJØBENHAVN,

Udi det Kongelige Wänsenhuses Bogtrykkerie,
og paa dets Forlag.

Trykt af Gottmann Friderich Kiesel. Aar 1747.



British Museum

Printed and Published by
R. Clarendon, at the
British Museum, London.

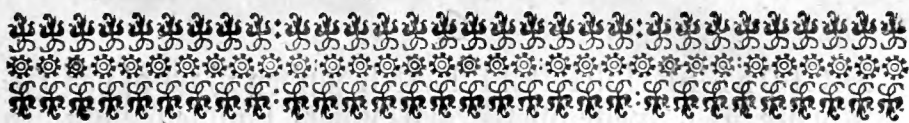

Fortegnelse

paa de i denne Tredie Deel afhandlede Materier.

I.

HANS GRAM, om Kong Christiern den Andens fore-
havste Religions Reformation i Danmark, samt flere til
højbemeldte Konges og den Danske Kirke-Historie henhø-
rende Materier, pag. 1. sqq.

2.

Idem om det Navn Christiern, pag. 77. sqq.

3.

Bar. LUDVIG HOLBERGS Danmarks og Norges Søe-
Histories første Periodus, pag. 91. sqq.

4.

D. PETER HORREBOW om Sixstiernes Aberrati-
oner, som nu, efter at deres rigtige Theorie og Ursage
er funden, bør kaldes Refractioner eller Anaclases,
pag. 107. sqq.

5.

ERICH PONTOPPIDANS korte Efterretning om nogle
Coloniers eller fremmede Folkes Ankomst og Fortplantelse
her i Danmark, særdeles om Amagerne, og flere fra Ne-
derlandene her ankomne, pag. 121. sqq.

6.

JOACHIM FRIDERICH RAMI Anden Part af den Historiske Beskrivelse over Nord-Lysset, handlende om den Kundskab, som de gamle Græker og Romere have havt om dette Meteoro eller Luft-Skin, samt deres adskillige Meeninger derom, item, hvorledes de Betragtninger, som udi gamle Historier og Kroniker læses om forfærdelige Cometer og Himmeltegn, og om deres Betydninger, have deres Sprindelse fra det Hedenske Afguderie, og ere iblant de Christne forplantede, med videre, pag. 147. sqq.

7.

M. JENS KRAFTS Betænkninger over Neutons og Cartesii Systemata, tillige med nye Anmærkninger over Lysset, pag. 213. sqq.

8.

HANS GRAM om Naturens Kunst-Verk i at forestille visse Sings Aftegning paa Iis-frosne Binduer, pag. 297. sqq.

9.

Idem om det Ord i Dansken Arilds-Liid, saa og om det Mands-Navn Arild, pag. 327. sqq.



H. G.

H. G.

Om

Kong Christiern den Andens

forehaste

Religions Reformation i Danmarck:

samt flere

til hønbemeldte Konges og den Danske Kirke-
Historie henhørende Materier.

§. I.



Kong Christiern den Andens Historie er jeg forsikret, at der er intet Stykke, vore Landsmænd skulde saa gierne ønske at have noget bedre oplyst, end af Svaningio og Hvitfeld er skeet, som det der handler om hans Evangeliske Reformations Forsæt. Derfor er det, at jeg har besluttet, dette Stykke, saasom een til vort Fædernelands Historie hørende Materie, udi denne høyanseelige Forsamling at fremføre, og ikke at holde længere tilbage, eller maaskee til besværgende Forglemmelse at vove, det lidet som jeg Tiid efter anden derom har opdaget, imedens jeg er til, og endnu haver det i frisk Hukommelse.

§. 2.

Det fandt ey være nogen, som har anvendt nogen Tiid paa vore Historiers Læsning, ubekiendt, at alt hvad Cancellier Arvild Hvitfeld haver meddeelt os om denne Handel, det har hand ikke taget andensheds fra, end af Jo. Svaningii *Historia Christierni II.* hvilken den Tiid ey var kommen for Lyset, men var da i Manuscript, tillige med det øvrige Svaningii Arbeide, i Hvitfelds Hænder. Hand (Hvitfeld) haver paa dette Sted, saavel som og ikke faae andre Steder, fuldt Sva-

ningii Fodspor troligen, og copieret ham næsten Ord fra Ord, undertiden ogsaa en Deel af hans Bildfareller. Alle de Efterkommende, som have skrevet om Sagen, have i Mangel af Documenter, ikke kundet sagt os mere. Jeg taler om det, som Kongen egentlig vedkommer. Thi hvad Indgang og Begyndelse den rette Glds Ords og Sandheds Lærdom, efter Lutheri Prædiken, her hos os, end ogsaa i hønbemeldte Konges Tid, høver vundet ved private Personer, er uden for mit Forsæt at omhandle.

§. 3.

Hvitfeld maae jeg alligevel melde dette til Roes, at hand haver anbragt sin Fortælling under det rette Aar, nemlig 1520., efter at Kong Christiern var i bemeldte Aar om Høsten hjemkommen fra Sverrige. I den sted at Svaningius haver, uden at paa-agte Tiden, eller den med ringeste Ord at bemærke, fortalt os det samme i sin anden Bogs fjerde Capitel, strax efter at have meldet om Lutheri Disputats med Tegel i det Aar 1517. og altsaa langt for i Byen og mange Capitler førend den Svenske Krig. Herudi er da Hvitfeld, og de samtlige, som følge efter hannem, rigtig. Thi de Breve, som Kongen skrev sine Nior-Brodre, Churfyrst Friderich og Hertug Hans i Saren til, om en Mand herind at bekomme, til at lære og prædike Glds Ord, var af Aar 1520. Dernæst treffer mand ogsaa en Forskiel, paa de Slutninger, som bemeldte tvende Skribentere gjøre, om Kongens Aarsager og Hensigt i dette Verk. Hvitfeld siger, at som Kongen havde hørt om den Baade og Fordeel, Churfyrsten og Hertugen i Saren havde havt af den Lutheriske Lærdom, nemlig af "det geistlige Guds, som de havde annammet under dennem; Saa fik hand og til Sinde, her at vilde "begynde en Forandring med Tiden, naar Almueen forstod sig derpaa, "mere for den geistlige Rentes Skyld, at drage den under sig og Kronen, "og at forsvage Bisperne, end af stor Andagt, saa og for at tiene Folket "for Dyen." Svaningius haver herudi foregaaet hannem allene med een af diss. Aarsager at melde. Og hans Ord liude saaledes: "Christi-
"ernus, quia supremos regni ordines graviter offenderat, atqve ase
"abalienarat, Senatorium quidem & Eqvestrem gradum, per suppli-
"cium nimis severe de Torberno Oxæ sumtum; Ecclesiasticum vero
"per captiuitatem Episcopi Othoniensis; solum autem plebejum Ordi-
"nem,

"nem, cui plurimum favebat, ad nutum præsto haberet; sed in eo
 "parum præsidii positum esse animaverteret, quod is ordo ut plurimum
 "quidem impetu primo valet, ita retropulsus & disiectus, omnem bene
 "gerendæ rei occasionem subito amittit. Ut igitur hos majores regni
 "ordines sibi conciliaret, atqve ad pristinam observantiam retraheret,
 "ab Illustrissimis Saxoniz Ducibus Friderico ac Johanne avunculis suis,
 "misso nuncio, scriptisque litteris, petiit, ut virum gravem, pium
 "doctumqve sibi transmitterent." &c. Begge disse gode Mands Rai-
 sonnements kunde jeg vel lade blive staaende ved deres Bærd, og gaae
 dem forbi, med sig Undskyldning, at jeg ey har paataget mig, at op-
 liuse Kong Christiærns Tanker, og hvad som laae i hans Hjerter for-
 borgent; Hvis det ikke var for at gjøre nogen Justice til Arrild Hvitfelds
 Mening, der maae høre ilde saa vel for dette, som for flere Steder i
 Kong Christiærns Historie, og beskyldes for at have vilst sig partiisk, ja
 gjort ham største Uret.

§. 4.

Jeg siger da, at uden al Tvivl har Arrild Hvitfeld havt Ret paa
 dette Sted, forstaae i sin Giættning om Kong Christiærns forehavde
 Reformations Aarsag. Det eneste jeg finder at mangle, er at hand
 ikke har lagt til, og skreven derhos, at Kong Christiærn havde herudi
 ogsaa rett, nemlig i at tænke paa ald Middel, til at drage den geist-
 lige Rente under sig og Kronen, og forsvække Bisperne. Skulde
 nogen derimod vilde troe, at Kongen gjorde det af Andagt, hensigtende
 allene til Guds Ære og sine Undersaatters Salighed, den maae see til,
 om ikke sig Godtroenhed bliver langt vanskeligere hos floge Folk at for-
 svare, end alt hvad Hvitfeld om denne Konge haver sagt. Langt fra,
 at jeg i alle Maader vil stadfæste hans haarde Talemaader; Men ikke
 heller er jeg saa ondssindet, at dømme derom saaledes som de fleeste,
 nemlig at de have meeste Parten ingen anden Grund, end at Hvitfeld
 var en Adelsmand og Rigens Raad, og Kong Christiærn var saadan en
 Regent, der holdte den gemene Mands Partie, og var Borgeres og
 Bonders Forsvar imod den selvraadige Adels. Saadant er det almin-
 delige Mundheld hos hønbemeldte Konges Apologister. Men hvorfor
 glemmer mand her Svaningium, der jo ingen Herremand var? og har
 dog ikke været noget Haar mildere imod den uhyfsalige Konge, men fast

værre end Hvitfeld, og virkeligen fourneret denne de stemmeste Talemaader og Fortællinger om ham? Sagen er, man giver ikke agt paa Tiden, naar disse tvende Mænd levede, og bragte deres Arbeide til vane. Havde de skrevet en tyve eller fyrretive Aar sildiger, da, naar som end Facta, som de fortælle, vare bleven de selsamme, vare dog deres Critiquer ikke just bleven saa heftige. Svaningius skrev efter Ordre, og den Herre, som hand havde Befalning af, og tjente, nemlig Kong Frederich II. af høylofl. Jhukommelse, taalede ikke at der blev noget mildere talt om en Konge, hvis Børn og Børne-børn hans Majest. havde at ansee paa samme Maade, som det Kongelige Protestantiske Huus i Store-Britannien anseer endnu det Stuartske. Den maae ikke være stort erfaren i Historierne af Kong Friderici II. Tider, som ikke begriber dette, eller og ikke er videndes, hvorledes høyst-bemeldte Konge ideligen havde Dye med det Lothringiske Huus og dets Jdrætte. Jeg kunde vel skrive endnu mere herom, hvis jeg fandt det at være af Fornødenhed.

§. 5.

At og Kong Christierns Dnemerke med Reformationen har ikke været meget reen og hellig, skal tilstrekkeligen vorde opliust i det efterfølgende. Men at hans Forsæt, med at faae Bisperne forsvækket, som Hvitfeld skriver, og bringe det meeste geistlige Gods under Cronen, har alligevel, paa en verdslig Maade, været heel got, viist og fornuftigt, tør jeg vel bestaae, omendskiont det ikke siges af Hvitfeld: Og naarsomhelst høybemeldte Konges Forsvarere ville tale saaledes, bliver jeg gandske af deres Mening. Intet er vissere, end at hand, og enhver Konge i Danmark udi de Tider, var dertil høytrængende og nødterftig, naar mand betænker, at Bisper, Prælater, og Herre-Closterne besadde langt over den tredie Deel af det, som Kongen burde eye; og saa snart som nogen Krig paakom, da motte, foruden Almuens strænge Beskatning i Kjøbstæder og paa Landet, laanes store Summer Penge inden- og udenlands, hvorved endnu mere Gods fra Kronen blev panttsatt, og Kongen blev i Bund forgiældet. Utsaa var ved slike Tidernes Beskaffenhed, til at opholde en Konges Stat her i Norden, og at Riget kunde eengang vorde satt i nogen Velstand og Anseelse, det eeneste og intet andet Middell, end det, som Guld omsider beskikkede, og
gav

gav sin Betsignelse og Lykke til, i det Aar 1536. under den høynpriseligste af Kongerne, Kong Christian III. Til hvilken Herres Opkomst paa Thronen, samt til den lykkelige Forandring med Bispernes og det meget geistlige Guds Resitution til Cronen, GUD Herren, som allene flytter og omskifter Throner og Kongeriger, bandede Benen ved Kong Christiern den Andens Fald og Fængsel. Hvorfore det nu en har behaget den Allerhøieste, at give samme Lykke til denne sidst benævntes Forsæt, kand mand ikke fortænke nogen, om de søge Aarsagen dertil i hans flette foretagne Maade og Udfærd. Sandt er det ellers, at hand havde adskillige gode Egenstaber. Hand var bras, kiæknodig, en god Krigsmand, forfaren i Videnskaber, vel intentioneret for Lov og Ret og en god Politie at handthæve, ja heel ivrig til Almuens Tarf og Beste at befodre, samt at beskiærme de Fattige imod de Mægtiges Bold. Men, naar mand igien beseer hans Feyl og Lyder, kand en Deel deraf ikke med noget got Skiel undskyldes, allermindst paa saadan en Maade, som hans Forsvarere hidindtil have forsøgt det. Og naar som deriblant bliver meldet om hans bekiendte Forretning i Stokholm Aar 1520., da er vel intet flettere og uskifteliger, end det slags Apologie som de derfor giøre. Min Tanke har altid været, at domme derom paa en anden Maade, bygget paa det Fundament, som jeg allerede har omrørt; nemlig at hente og herføre hans unilde Medfart med de Svenste, ikke fra nogen naturlig Drift til Grumhed og Blodgiærighed, (da jeg dog ikke negter, at hand var alt for hidslig og hastig,) meget mindre fra Pavens Band og Fuldmagt, men heller og langt mere fra den ulykkelige Herres onde Raadgivere, for at kunde bøde paa den omtalte store Mangel og Penge-Trang. Hand havde lovet, og med sin Kongelige Sed tilfagt de Svenste, iblant andre Artifler, denne, "Ingen u-vaanlige Tynge at paalegge, med Eise, Skat, eller andet, uden med Rigens Raads og Edelinges Samtykke." Paa denne Sed blev hand hyldet og kronet. Men som hand strax derefter besluttede, ikke at vilde eller at kunde holde denne Sed, blev Diderich Slaghefs Raad folget, som var, at Sverrige kunde aldrig komme under Skatt (saaledes var Talemaaden,) saa længe de af Raadene og Edelingne bleve i live, som havde Myndighed nok til at sette sig derimod, og indtil Kongen fik et Raad der i Riget efter sin Villie. Derpaa blev Blodbadet besluttet, og til at besmykke det, blev af bemeldte Slaghef udfundet, at Kongen skulde giøre Pavens

Sag heraf, og foregive sig at være befuldmægtiget til at ercverre det forhen over de Svenske ergangne Band. Men herom skal videre tales, inden jeg ender denne Afhandling. Hvad Danmark angaaer, da er forberorte Mærtsage ogsaa aabenbar; hvorom jeg vel kunde føre mere paa Banen, end hvad som hos Hvitfeld findes. Men hvo der har kun læst hans Historie med Ugtfomhed, behøver ikke noget videre, til at vorde om Sagen overbevist.

§. 6.

Vel kunde mand endnu desforuden indbilde sig en anden Mærtsag, og henlede den fra Kongens nærværende Omstændigheder, i henseende til det Romerske Hof, jeg mener til Paven. Kongen havde paa nogle Mærts Tid maaget det saaledes, at hand ilde kunde have bemeldte Hof til Bøns. Hans Medfart med Biskop Jens Anderson i Odensee, med Erke-Bisp Erich Valkendorff i Trundhiem, med Angelo Arcemboldo og hans Broder, og med Uflads-Pengene, hand bemægtigede sig, bragte ham adskillige Paamindelser og Formaninger til, uagtet det Guld hand spenderede i Rom paa visse Prælater, for at holde Paven i gode Lune. Dog var dette ikke at regne, imod hvad nu sidst i Sverrige var passeret, med tvende Biskoper og flere Geistlige at lade rette og brænde, syv Præster at lade drukne &c. hvilket hand ey kunde være forskret om at kunde hos Paven gotgiøres allene med Diderich Slaghefs Paafund, helst naar de Svenske maatte stødes til Gienmæle. Altsaa kunde det vel siunes, at, efterdi hand nu saa strax, efter saadan Forretning i Sverrige, bekom disse Reformations Tanker, og skrev nu først til Særen, for at faae en lærd Mand herind, til at lære og prædike paa Lutheri Viis, hand da dermed kand have havt i Tanke, at forskaffe sig Respekt hos Paven, og holde ham tilbage fra at falde de Svenske bi. Kong Christiern kunde maaskee have spurt, hvorledes Churfyrsten i Særen blev flatteret af Paven, der havde skicket ham den gyldene Rose, og gjort ham de skionneste Tilbud og Hosfligheder i Verden, for at faae ham afvendt fra Luther. Og naar Paven nu fornam, at Kongen fangede det an paa samme Viis, blev det vel at formode, at hand opofrede baade Arcemboldum samt de Svenske og Danske Biskopper, for at stoppe det sig her indsnigende nye Rætterie.

§. 7.

Men lad være, at denne sidst-ommeldte Motiv ikke engang kom i hans Tanke, saa er derom nu ey heller Spørgsmaal. Her maae vi nu tale om, hvor vidt hand bragte det med sit Forehavende. Til sine Herrer Morbrodre i Særen skrev hand sidst i Septembri i forebemeldte Aar, strax efter sin Hiemkomst fra Sverrige. Disse anbefalede hans Begiering til Lærerne i Bittenberg, Dr. Andreas Carlstad, Dr. Morten Luther, og Dr. Nicolaus Amisdorf: hvilke antog og foresloge een af deres, i sær Dr. Carlstads, Discipler, der havde været Præst i det Stift Würzburg, navnlig Mag. Martinus Reynhard von Eyvelstad. Hand kom her til Kiøbenhavn, med Breve til Kongen fra Churfyrsten og Hertug Hans, nogle Dage for Juel. Og om hannem er det, Lutherus taler i det bekiendte Brev, dateret den 7. Martii 1521. (*Tomo I. Epistolar. pag. 313.*) Ita retulit, quem illuc dedimus, Dn. Martinus. Kongen lod ham strax anvise en Plads i Facultate Theologica paa Kiøbenhavns Universitæt; Og den 20. Decembr. blev hand indskreven i Matricula Academica med disse Ord: "Martinus Reinhardt, Presbyter Herbipolensis Diœcesis, intitulatus est ad Facultatem Theologicam, feria quarta, quæ Vigilia fuit Beati Thomæ Apostoli, ex jussu Principis vocatus huc venit." Denne vores ældste Matricula er nu ikke mere at finde, efter at den i nogle og tredive Aar er bleven savnet, og, u-vist ved hvis Forseelse, bortkommet. Men en Lykke er det, at den Sl. Biskop i Aalborg, Dr. Jens Jacobsen Bircherod, havde havt den i Hænder, imens hand var Professor, og udfskrevet adskilligt deraf; og at den meget fittige Mand Mag. Albret Thura haver i Trykken udgivet disse Bircherods Excerpta i en liden Bog, under den Titel: *Regia Academiæ Hafn. Infantia & Pueritia sub tenebris Pontificiis*, trykt i Flensborg Aar 1734. in 8. hvori og dette oplæste treffes. Og at denne Martinus Reynhardt er den selvsamme Mester Morten eller Hr. Morten, som Svaningius og Hvitfeld og alle deres Efterfølgere tale om, er aldeles ingen tvivl paa. Sl. Christiern Olivarius haver imidlertid, udi sit smukke Skrift *de Vita & Scriptis Pauli Eliæ* (*pag. 37.*) fundet et slags Banskælighed i at troe det; Ikke veed jeg hvad det har været, saasom hand ey giver det tilkiende. Saa haver ogsaa, da jeg for nogle Aar siden udloed mig med samme Mening til Autores der

Dänischen Bibliothec, (som de og sige i det første Bind, pag. 15.) disse halv om halv videt giætte, at hand kunde have hedet Martinus Röser. Og hvorfor? Nemlig Lutherus skriver i det foromtalte Brev til Spalatinum: "Rex Daciæ etiam persequitur Papistas, mandato dato Vniversitati suæ, ne mea damnarent. Ita retulit, quem illuc dedimus, Dn. Martinus, reversus ut promoveretur, rediturus illuc."

Mand har da ment, at dette betydede en Magister-Grad, som hand var kommen tilbage for, til Wittenberg, for at tage den der. Og just finder mand en Martinum Röser nævnet, i Aaret 1522. til Wittenberg, udi Sennerti *Inscriptionibus Witteberg.* ved Lejlighed af een da holden Magister-Promotion. Men jeg motte vel spørge: Hvor haver Lutherus sagt, at det var en Magister-Grad, hand skulde promoveres til? Og hvorfor er Jo. Pauli Resenius, i hans *Luthero triumphante* (pag. D. 2.) just falden paa saadan Mening? Kunde det ikke været en Licentia, en Baccalaureatus, om ikke Doctoratus in Theologia? Hvad skulde en Philosophisk Magister-Grad være ham saa fornøden, nu at reyse tilbage efter, og hente den hos Professores Philosophiæ i Wittenberg, ja bie over gandske Aar og Dag derefter, indtil 1522. for at læse Theologien i Kiøbenhavn, hvor hans Collega og Vindsmænd Paulus Eliæ var allerede promotus Theologiæ Doctor? Dernæst maae jeg vise, at det er en merkelig Fejl og Bildfarelse, at regne den Martinum Röser hos Sennertum til een af dem, der promoveredes til Magistros. Thi hvis mand havde seet ret til, havde mand fundet, at denne Mand var Promotor, og ey Candidatus eller nye Magister; nemlig hand var Facultatis Philos. Decanus, og creerede 4. Magistros i det benævnte Aar. Hvilket endnu klarere er at see udi samme Andreæ Sennerti *Academiæ Witteb. Historia*, pag. Fhh. 2. b. in *Catal. Decanor. & Promotorum*, hvor mand finder dette rettet og henført til An. 1523. Thi udi Aaret 1522. var Henricus Stackmann Decanus, og creerede 23. Magistros; Men i det følgende var Martinus Röser det, og promoverede fire. In *Summa*, vores Martinus Reynhardt var alt Magister, førend hand kom i Kiøbenhavn, og blev, siden hand drog herfra, ikke til videre Academisk Grad promoveret. Om hand har ladet dette Forsæt fare, fordi hand maatte reyse hastigen fra Wittenberg igien, (hvorom siden skal tales) eller fordi hand blev en Efterfølgere af Dr. Carlstads Meninger, der udi sin sidste *Actu Promotionis*

tionis An. 1522. erklærede sig en Fiende af alle Academiske Grader, lader jeg staae derhen. Hans (Martini) Uffald til Sectererie og derpaa fuldte Forliis af hans Prædike-Embede til Jena, findes der noget lidet om hos Seckendorff, og de andre Reformations-Historicos. Af hans Skrifter er mig ikke falden i Hænder, uden disse tvende: Det første: *Eine Christliche Brüderliche Unterrichts an die Christliche Gemeine yn der Stadt Jhene ym Landt zu Döringen, der verbannten Ketzerischen Mönch halben, wie und wess sich Christlich gegen yn verhalten sollen.* M. Martinus Keynhardt von Eywelsstadt, in 4to. 3. Ark. Derudi er Fortalen dateret til Jhen, Montag nach Nicolai 1523. og Underkriften er: *Martinus Keynhart Ecclesiastes zu Jhen.* Det andet har denne Titel: *Underichte, wie sich ein frummer Christ bey den Papistischen Messen, so yetz noch vil gehalten werden, (wenn er sich mit gutten Fug nit absundern kan.) halten soll, das er sich nit versünde, und die Zeit unnütz verlicre.* Item ein *Christliche Betrachtung, so du zu dem hayligen Sacrament wilt geen.* Martinus Keynhart Ecclesiastes zu Jhen 1524. Er kun 4. Blade in 4to. Og vidner om, at Manden udi Alterens Sacraments Forklaring var da gandske ret lærende, og endnu ingen Secterer. Ja det er bitterligt, at hans Læremester, Dr. Carlstadt selv, var, indtil denne Tid, udi eens Mening med Luthero, over bemeldte Artikel, og faldt endeligen dersfra om Hosten i samme Aar 1524. Ellers skal bemeldte Keynhardt ogsaa være Autor til den Bericht der Handlung zwischen Luthero und Carlstadt, An. 1524. den 22. Augusti zu Jena geschehen, som findes i Tomis *Operum Lutheri.*

§. 8.

Men at komme igien tilbage til M. Martins Forretninger her i Staden, da taler Svaningius derom (*pag. m. 139.*) saaledes: "Quum Regem Hafniæ adiisset, assignatus est ei docendi locus in Templo "D. Nicolai, ut ibi diebus Dominicis ac festis, & quoties in septimana "ipfi commodum visum esset, conciones ad populum haberet. &c." Er saa vel at slutte, at hand udi den strax indfaldende Juul, saavel som derefter, har holdet jævnlig Prædikener, som de Papistiske Cammiser

ved vor Frue Kirke og de andre Præster have, i deres Jule-lege, giort Spot af, spillet Comedier med, og ladet efterabe ved den Gade Dreng, som bekiendt er. Paa Universtetet har hand og holdet en Disputats, uden Tiivol i Januario 1521. hvis Titel var, *Positiones ex libro de Captivitate Babylonica*; nemlig disse Theses vare uddragne udaf det bekiendte Lutheri Skrift om samme Materie. Herom taler Dr. Joannes Pauli Resenius i hans *Luthero triumphante, ad an. 1522.* og melder derhos, at Biskop Ove Bilde formaaede Paulum Eliæ, der havde forhen været Meynharde Tolk og daglig Omgangsmand, til at refutere det.

§. 9.

At nu benævnte Martinus er, for sine Prædikener, og i sær for sine Facters og Laders Skyld paa Prædikestolen, bleven til Spot og Vidunder, er rigtigt nok. Dette vidner Svaningius, som gandske vist selv har været med og seet de Comedier an, som spillede om ham; saasom Svaningius (der var fød An. 1503.) gif den Tiid i Skole her i Staden. Og hannem har Hvitfeld og de andre sagt det efter. Men at dette Ubespil har jaaget Manden herfra, og været saaledes Marsage til, at Evangelium ikke fik videre Fremgang, (hvilket nogle saaledes have skrevet, og indbildet sig og flere,) er forviidt strækket: Og saadant har jo ingen af bemeldte tvende vore Historie-Skrivere sagt. At han alligevel reyste bort herfra i Februarii Maaned 1521. er ligeledes sandt: Men hand reyste i et lovligt Erinde, og i Kongens anbefalede Forretning, med fuld Forsæt og Aftale at komme igien og blive her. Dette gif saaledes til: Kong Christiern saae vel og merkede, at han ikke havde bekommet den rette Mand; Messer Martin var allene ey fuldkommen voksen til dette Verk; Men at her giordes flere og stærkere Mænd fornøden, til at binde an med Bisperne og deres Forfegtere, og til at sætte Universtetet i den Stand, som Kongen attraaede. Martin Meynhardt har vel ogsaa været selv saa oprigtig, at erkiende dette, og haver end videre fortrostet Hans Majestæt om, at mand vel skulde faae flige Mænd herind, som behøvedes, ikke een eller to, men flere. Ja, han tvivlede ikke paa, at, efter som Kongen nu nofsom havde givet sig blot, og ladet udgaae sin Befalning til Universtetet, hvorudi strængeligen var forbuddet, at tale eller skrive imod Luthers Skrifter, mand da vel skulde faae Dr. Luther

ther selv overtalt til at komme herhid, eller i det mindste hans Collega og Formand Dr. Carlstad, og deslige andre. Dette Haab grundede sig fornemmeligen paa den Uvisshed, disse brave Mænd svævede udi hvor de vare, meest formedelst Rigs-Dagen til Wormbs, som var i forgangen Aar udfreven af Kæyseren, og nu alt begyndt. Saaledes stod det da in Crisi, og mand vilde snart faae at see, hvorledes det gik af med Religions-Væsenet, og om ikke Luther og hans Anhang bleve forjagede ud af Tydskland, og maatte være vel tilfreds at komme til Danmark. Herinde kunde de have en frie Plads, til at bestorme Paven, og forsvække de stolte Biskoppers Wyndighed, saa got som skee kunde, og vor Herre vilde give Lykke til.

§. IO.

Efter saadanne Betraatninger og Overtæggelser, blev det besluttet, at Martin Reynhardt skulde nu strax reyse til Wittenberg, og der handle med Doct. Carlstad og Luther, om at faae dem til Riisbenhavn. Og til den Ende bleve Skrivelser og Breve giort færdige, til Fyrsterne i Saren, om deres Tilladelse og Forlov hertil, samt Passer og Leyde-Breve for saa mange deslige Mænd som kunde bekommes, paa det de ufortøvet kunde begive sig hid. Kongens Tydske Secreterer, Stephan Hofensteiner, fik Ordre at reyse med, vaa samme Tid; efter som hand desforuden havde i Befalning, visse magtpaaliggende Vrinder til Wormbs, hos Kæyseren og adskillige af Rigsfyrsterne at forrette. Derfor, saasnart de havde bestilt hvad der var at giøre til Wittenberg, skulde de begge drage hen til Wormbs. I Saren kom de da, i Begyndelsen af Martio. Lutheri Brev herom er af den 7de i bemeldte Maaned. Derudi staaer ikke noget Ord om Hoved-Sagen. Martin Reynhardt haver vel i denne første Besøgelse ikke endnu udladt sig derom, men haver allene sagt, at hand var kommen i sit eget Vrinde, for at promoveres: Med mindre mand vil tænke, at Dr. Luther har havt sin Aarsage, at holde endnu Hoved-Sagen fordult for Spalantino. Det er ellers klart, at M. Martinus har banet Veyen og præpareret Luther, med at fortælle ham om Kongens Aversion for Papi-steriet, og om hans Gunst imod Evangelium og Luthers Skrifter, hvilke hand havde forbuddet sine Geistlige at antaste og fordømme. Hvorvidt nu Luther maae siden have erklæret sig paa det øvrige, skal herefter høres.

høres. Med Doct. Carlstad blev man strax færdig. Han tog imod Bocationen, og lovede at vilde med det første giøre sig færdig, at reyse til Kiøbenhavn; hvortil Martinus Reynhardt leverede ham Kongens Lende-Brev. Churfyrsten og Hertug Hans vare paa den Tid ikke hiemme, men alt længe tilforn, førend vore Folk indfunde sig i Saren, afrenste til Wormbs, hvor og Kæyseren selv forleden Aar i December-Maaned var ankommen. Hopfenstein og Martinus Reynhardt begave sig nu derhen; og hin aflagde saa meget, som skee kunde og Leylighed tillod, af de Bærv som hannem vare anbefalede, hos Kæyseren og de andre Fyrster. Imidlertid er Doct. Luther, midt i April-Maaned, ogsaa kommen til Wormbs. Vore Folk havde, førend hans Ankomst, erfaret saa meget, at Churfyrst Friderich af Saren ingenlunde vilde miste ham, eller overlade ham til Kong Christiern. Luther skal selv ikke have været vanskelig at overtale. Og efterat Forhøret med hannem var overstanden, blev ogsaa Churfyrsten noget føveliger imod vores, og gav dennem Haab, om at naae deres Forsæt med Luthero. Alt dette, som jeg nu har fortalt, om disse Hopfensteiners og Reynhardts Erinder, og deres Forhandling Carlstadt og Luther angaaende, ligger noksom aabenbare og beviist, udi den Skrivelse, som oft bemeldte Martinus Reynhardt, den 25. Aprilis fra bemeldte Stadt Wormbs, sendte til Kongen, og hvoraf Originalen er endnu forhaanden, liudende Ord fra Ord, som følger:

”Allerdurchleuchtigester, Großmechtigester Künig, Allergnedigester Herr. Ew. r. K. Mt. seind mein pflichtig Dienst in aller Uutterthänighait allzeit zuvor, samt meinen Gebett gegen Gott für E. K. Mt. zu bitten, beraitt. Allergenedigster Künig, Als ich von E. K. Mt. zu Kopenhagen, in Beuelch derselbigen E. K. Mt. umb Doctorn Andrean Bodenstein von Karolstat, gen Wittenberg, in Hoffnung denselbigen bis an E. K. Mt. Universitet zubringen, gerahst, In alda gefunden, und das Geleid, so E. K. Mt. eegenanten Doctorn zugefandt, gegeben, hat sich bemeldter Doctor Andreas ganz gutwillig E. K. Mt. zu dienen erhaigt und befinden lassen, auch das Geleid in gross'n Freyden angenommen. Aber die Durchleuchtige Hochgeborne Churfürsten, Fürsten &c. E. K. Mt. Nehmehen, Schwager und Rat &c. seind all aus Freu Fürstenthumben, gewesen, ezlich, als die Durchleuch-

leuchtige 2c. Fürsten, Herzog Friderich von Sachsen 2c. Joachim Margraue zu Brandenburg 2c. beyde Churfürsten 2c. seynd zu Wormbs gewesen; welchen ich E. K. Mt. Briue geliebert; und von Herzog Friedrichen Rheinen Beschied, ee Doctor Luther allhie gen Wormbs kame, entphangen; denn Sein Churfürstliche Genaden machen sich so schwer der Man zu vorlassen, daß ichs E. K. Mt. izomals nicht alles schreyben, verhoff aber doch Doctor Carlstadt und Doctor Luthern auch, samt andern vil Hochgelarten Leutten an E. Mt. Univerſitet zu bringen. Dann Steffan, E. K. Mt. Secretarius, hat, nach Doctor Luthers Verhör, mit dem Churfürsten gehandelt, der sich ganz gut hat lassen finden, als bemeldter E. K. Mt. Secretarius clerlich erkelen würt. Aber Margraue Joachim Churfürst E. K. Mt. Schwager 2c. hat mich mit Seiner Genaden Gelaid genediglich abgefertiget. Die Herzogen von Mecklenburg 2c. seynd nicht zu Wormbs gewest; dan Herzog Heinrich ist von Römischer Käy. Mt. E. K. Mt. Schwager 2c. Legation weys gen Schweizerland gesandt, so ist Herzog Albrecht mit dem jungen Margrauen wider zu Land gereist; Derohalben ich von Jne Rhein Geleid, sonder E. K. Mt. vff heut dato noch hab; nedoch hat sich Steffan in Römischer Canklei beworben, daß wir Röm. Käy. Mt. 2c. volkhomen vehelich Geleid erlangt haben. In den Sachen Anthoni v. Niez berürende, hab ich in nicht funden, kan auch nit erfahren wo er sey: Aber beyden Herzogen von Braunschweig 2c. Erichen und Heinrichen den Jüngern hab E. K. Mt. Briue geantwort, Rheinen andern Beschied, dan wo gedachter Anthoni v. Niez zu Jne kum, so wollen sie, nach E. K. Mt. Schrifften, Jne gefüederlich und rätlich beholfflich sein. Der Erz-Bischove von Bremen 2c. E. Kö. Mt. Rat und Dehmen 2c. ist hinweg von Wormbs geritten, acht Tag eher ich bin dahin kkommen, deshalben Ich denselben Briue, auch Anthonis Briue, und E. K. Mt. Ohmes Briue des Herzogen von Holstein 2c. alle noch habe, und der Rheinen zu Wormbs von mir geben khan: Dan der Jung Herzog v. Holstein will seines Her Batters Briue nicht annehmen."

"Allergenedigster König und Herr, Neue Zeitung des Reichstags khan jez E. K. Mt. ganz wenig oder nichts sagen noch schreyben: Dann die gröffest Red ist alle vom Doctor Luther, den vordret man,

und ist Rhein ander Beger an In, dan das er widerruff; das will er nicht thun. Andere Handlung umb Kürke willen hie unnterlassen, vnd E. K. Mt. von Steffan und mir, so Gott vns hißft, zu Pfingsten, als ich hoffe, clarlich hören. Thue mich hiemit E. K. M. unntertäniglichen beuehlen, E. K. Mt. wolle mein gnedlichen bedencken und beuolhen haben: Will ich gegen Gott umb E. K. Mt. Wolfart und Langleben zu bitten allezeit geflissen sein. Datum Wormbs vff S. Marci des heiligen Evangelisten Tage 1521.

E. Kon. Mt. demütiger Caplan

Martinus Reinhart.

Dem Großmechtigesten Durchlechtigesten Künigen und Herrn, Herrn Cristiern, zu Denmark, Schweden und Norwegen ic. König, Hertzog zu Holstein und Schleswig ic. Graue zu Aldenburg und Delmenhorcken ic. Meinem allergenedigsten Herrn."

Mand seer da af dette Brev, at Kongens Forlangende har været, foruden Doct. Carlstad, ogsaa at vorde Doct. Luther mægtig, og faae ham herind til Universitetet; Men at Churfyrst Friderich ikke har villet samtykke derudi, eller slippe ham fra sig. Churfyrsten vilde i det mindste først see, hvorledes det vilde løbe af med ham, naar hand kom til Wormbs. Da nu Luther havde været til Forhør, og mand fornam, hvorledes Kæyseren, Paven's Nuntius, og det øvrige stærke Partie af de Catholske, havde alt ondt i Sinde med hannem og med Evangelio, haver Churfyrst Friderich begyndt at tage det Danske Verf i Betænkning, og givet Kong Christierns Secretario et bedre Svar, menende maaskee, (førend hand fandt paa det andet Raad,) at Manden kunde ey blive saa ilde forvaret, naar hand fik et Asylum i Danmark. Saaledes bekom Secretereren og Martinus Reynhardt den Forhaabning, at bringe baade Luther og Carlstadt herhid med sig. Men ikke blev det alligevel Churfyrstens Møre, at miste Luther; og det lader sig ansee som hand haver ifkun simuleret for de Danske. Thi hvad skeede? Esterat Reynhards Brev er skrevet, paa Marci Evangeliste Dag, som er den 25. Aprilis, saa er næste Dagen derpaa, den 26. Luther reyst fra Wormbs, da Churfyrsten lod hannem ved forklædte Folk optage paa Beyen, og udi største Hemmelighed henføre paa den

Fæst-

Fæstning Wartenborg: hvor hand blev siddendes, indtil hand Aaret derefter 1522. den 6. Martii, imod Churfyrstens Willie og Vidende, drog derfra, og indfandt sig i Wittenberg; som af Historierne noksom er bekiendt. Mand maatte spørge, hvorfor Churfyrst Friderich ikke kunde have ladet hannem slippe fra Wartenborg herind til Danmark? Men hvo seer ikke, at Churfyrsten vilde have hannem forvaret udi ald Sikkerhed, til sig selv, og til sit eget Lands Nytte? Langt heller end at vove hannem hos sin Søster-Søn Kong Christiern, hvis ustadige Væsen og anden Gemytts Bestaaffenhed hand vel kiendte, og hvis Dye-mærke med Evangelio hand mueligen ikke holdte for at være saa aldeles reent. Ja maa mand her ikke giøre denne Slutning, at denne Konge var det ey beskieret, at saadan dyrebar Gulds Velsignelse, formedelst Gulds sande Ords Prædiken, skulde faae Fremgang under hans Regimente eller ved hans Forsorg, udi vort Fæderneland? Det mildeste, man kand tænke herom, er at erindre sig det Sprog i Bibelen i Chrønik. 23. Cap. 8. Vers.

Fra Stephan Hopffenstein findes ogsaa en Skrivelse til Kongen, af samme Dags dato: hvilken, omendskiont den gandske intet indeholder om Luther eller Carlstadt, eller noget til Religionen hørende, jeg dog, i en vis henseende, vil ogsaa affkrive, helst den er ifkun kort:

"Durchleuchtigster, Großmechtigster Künig, Eumern Ku. Mt. seyn meyn ganz willig gehorsame verpflichte Dinst allezeit unterniglich mit allem Bleiß zuvorn. Gnedigster Herr, Ich byn E. Kü. Mt. Beuhell nach inn ganz wenig Tagen ser eylendt gen Wurmbz bey No. Kay. M. kumen, und meynne Gewerb, so mir von E. Ku. Mt. beuholen, mit allem Bleiß geworben, und ausgericht. Ich byn aber mitt der Uthwurt verzogen und auffgehalten worden, bis auff diesen Tag dy erst erlanget. Dan dy Sachen der eilenden Reis Key. Mt. geendert, vund Jr Key. Mt. mir von Tag zu Tag schir alle Stund Bertröstung gethan; Darauff ich E. Kü. Mt. mitler Zeit nichts eigentliches kund zuschreiben bis auff nu mir Jr. Key. Mt. gejaget, wie Ey unauerlich xiiii. Tag nach Pfingsten in Brabandt sein wollen. By ich dan auffß lengest in x. Tagen bey E. Kü. M. selbst eignor Person zu sein verhoff, der unnd ander Sachen, Ich von E. K. Mt. wegen hab
aus-

ausgericht, selbst allenthalben mündlichen berichten will. Das geb ich E. K. Mt. als meynnem Allergnedigisten Herrn unterteniger dienstlicher Meynung zu erkennen. Dann E. K. Mt. dy ich dem Allmechtigen Gott in langwirige geluckfame Gesundtheit beuhelle gehorsam unterteniglich zu dinen byn ich alle meines Vermügens allezeit mit ganz untertenigen Bleiß willig = = = ganz eilig in Wurms am 25. Tag des Monats Aprilis Anno r. 21. E. K. Mt.

ganz gehorsamer untertenig williger Diner

Steff. Hopffenstein.

Dem Durchlechtigisten Großmechtigisten Fürsten und Herren, Hern Cristiern, zu Denmargken, Schweden, Norwegen ic. König, Herzog zu Sleßwigk, zu Holsten ic. Grauen zu Aldenburgk und Delmenhorst, meynnem gnedigisten Herrern."

§. II.

Førend jeg nu gaaer videre, er det fornødent at jeg fortæller eet og andet til Historiens nogen mere Oplysning; først, om Kongens Negociationer til Rom ved det Pavelige Hof, imedens hand her hiemme havde denne Religions Reformation for Hænde; saa og dernæst om hans Majestæts Rejse til Nederlandene, der at besøge sin Svoger Kæyseren, og hos hannem at udvirke adskillige Stats-Ångiggende. Til Rom holdte Kongen ved, at skikke sine Oratores og geistlige Gesandter hele Tiden igiennem, i begge Aarene 1520. og 1521. og gav dem overflødig hos Paven at sollicitere. Aar 1520. havde hand didsendt Mester Povel Andersson, Cannik og Cantor i Ribe, deels for at bekræfte og retfærdiggjøre hans Majestæts Beskyldninger imod Angelum Arcemboldum, som var nu allerede i Rom tilstæde, og af ald Magt drev sine Klagemaale imod Kongen, over den Uret og Bold, som hand foregav ikke mindre den hellige Romerske Kirke, end sig selv, her at være vederfaret; deels til at berette Paven om Kongens Forhold imod de oprørske Svenske, som Kongen havde fundet fornøden at hende en Exemplarisk Straf over; hvilket hand haabede at Paven fandt ikke noget paa at sige; helst efterdi samme Svenske, Geistlige saavel som

Verd

Verdslige, vare af Paven i Band satte, formedelst deres u-christelige Omgang med Erke-Bisop Gustav Trolle, og deres mange Forbrydelser imod den hellige Kirke. Saa skulde og bemeldte Kongens Sendebud begiere Confirmationer af Paven for Mester Diderich Slaghek til Skare-Stift, og for Bisop Jens Undersson af Fyen til Strengenes-Stift, i de afluvede Biskopers Vincentii og Matthiæ stæd. Men udaf disse Grinder finder jeg ikke at Mester Povel Undersson fik mere udrettet, end det første, og derudi blev resolveret saaledes, at Paven havde befalet Cardinal Laurentio Puccio tit. Sanctorum quatuor Coronatorum, at gjøre et Forlig udi Sagen imellem Kongen og Arcemboldum. Med hvilket Forlig Povel Undersson nu maatte reyse hjem, og forfare om Kongen vilde være dermed fornøyet, og give sit Samtykke og Confirmations-Brev derpaa. Pavens Brev om selvsamme Sag, hvilket endnu høves in originali, er dateret til Rom den 22. Martii 1521. og kand saa bemeldte Gesandt cy være dermed hjemkommen, førend engang imellem Paaste og Pinsedag. Jeg forbeholder mig derom videre at tale udi en egen Afhandling om Angelo Arcemboldo, da ogsaa mere skal vorde sagt, hans Forretninger angaaende, end mand, enten i vores eller de Svenskes Skrifter, endnu har bragt for Liuset. Men neppe var Povel Undersson hjemkommen, førend herfra bleve endnu flere Gesandter skikkede til Rom, i Foraaret af Anno 1521. just paa selvsamme Tiid, da mand bemøiede sig om de nye Lærere fra Wittenberg. Thi da reyste herfra ud til Paven Johann Slaahet, Mester Diderichs Broder, Mester Hartwig Lange, og Mester Claus Pederson Cannik i Lund, den ene efter den anden, og alle med Kongens Grinder, deels udi sær, deels med samlet Raad og Flid, at besørge udrettede. Her findes endnu tilstøde af deres Original-Breve, skrevne fra Rom, in Julio, Septembri og Novembri i bemeldte Mar 1521. og i Martio 1522. Og til selvsamme Samling have ogsaa hørt de, som nu findes hos Hr. Stats-Raad Foss, (efter Chr. Olivarii Beretning de Paulo Eliæ *pagg. 27. seqq.*) og som jeg ikke veed ved hvad Tilfælde derfra maae være bleven afskiltte. Hvad deres Grinder angaaer, da seer man af bemeldte Breve, at de have betroffet, foruden de forhen omtalte Stifter i Sverrige, Skare og Strengenes, ogsaa Usløe- eller Opsløe-Stift i Norge, hvortil Kongen havde nævnt Mester Hans Mule, item Lunde-Erke-Bisopdom, som Hans Maj. søgte at

at faae Mester Jørgen Skotborg, sin forrige troe Tienere, gandske afsat fra, og Mester Diderich Slagheck af Paven dertil confirmeret. Da for denne Sags Skyld var det, at en allene Broderen Johannes Slagheck var udrenst, men den var ogsaa Mester Klaus Pederfføn paa det flittigste anbefalet. Herom kand og videre læses Joannis Svaningii Fortællning, (*Hist. Christ. II. l. 2. cap. 6. §. 7. & 8.*) dog at man retter derudi den Fejl, at hand nævner Theodoricum i Stæden for Johann Slagheck, (*pag. 127.*) Denne sidste Sag var og den eneste, som de udrettede efter Nasse; Thi udi Skare, Strengenes og Opsloe-Biskopsdomme gjorde Paven dem immerhen Vanstueligheder. Og hvad de Svenskes Klage-maale angik, nemlig over de til Stokholm aflivede Bisper, da kunde vore Gesandter ikke forhindre, at jo Paven og Cardinalernes Collegium besluttede, at sende en egen Commissarium herind til at undersøge Sagen, og forfare hos hvilken af Parterne den meeste Skyld befandtes, enten hos Kongen eller hos de Svenske. Endeligen blev og een Post den-nem bevilget, angaaende tvende vore Nordiske Helgene, Hellig Eler og Hellig Hogen, om hvilke M. Claus Pederfføn skriver Kongen til (den 21. Sept. 1521.) at hand hiemskikker til Hans Majest. med Mester Hartwich tvende Brevia Apostolica, lydende paa, at "endskiont be-meldte Helgene ikke ere canonizerede, maae Kongen dog lade gjøre "Officia, og sige Messer om dennem, og helligholde deres Fester, og "dertil lade tilrede, gjøre og udstaffere de Stæder og Altære, som deres "Legomer og Reliquiæ skulde ligge, hviles og bevares udi, med Kon-gens Navn og Titel derhos skrevet eller udgravet, og hvad hans Naade "vilde have digtet eller gjort, enten Vers eller andet ic." Saadanne herlige Brev og Forretninger havde Kong Christiern til Rom at lade forhandle, nu imedens hand her hiemme satte Paven Brillen paa, ne-gocierede med de Wittenbergiske Lærere, og vilde have anstillet en Re-ligionens Forandring her i Riget.

§. 12.

Den anden Post, som ogsaa horer til, just ved selsamme Tiid, at paaagtes, er at Kongen, da hand havde fra Wormbs bekommet de tvende Skrivelser, fra M. Martin Reynhardt og fra Hopffensteiner, og af denne sidste Brev fornummet, at Kayseren vilde være i Brabant 14. Dage efter Pinkedag, resolverede Hans Majest. straxen, at gjøre

en Rejse til Nederlandene, for at besøge sin Svoger Kæyseren, og selv udi egen Person at udrette de Ting, som vare hannem høyiligen magtpaaliggende. Deraf var en Deel hans gamle Penge-Fodringer betrefsende. Kæyseren sad endnu inde med den største Deel af Dronning Elisabeths anseelige Brudskat. Denne at kræve havde Kongen alt tilforne ikke forsømt; og herom var det fornemmeligen at Hans Majest. Gesandt Anthonius von Mez var udskicket i foreleden Aar til Kæyseren, som paa den Tiid var udi Spanien. Kongen havde ventet, at Anthonius skulde have kommet udi Kæyserens Følge til Wormbs, og derfor havde Hans Majest. skrevet til Hertugerne af Brunsvig, Erich og Henrich den Yngere, at de maatte være Anthonio til Hielp i sin Ansøgning, saasom de da kunde bekomme deres Deel af bemeldte Penge, som Kongen var dennem skyldig og blev krævet for. Af saadan Aarsag, saa og for adskillig anden Billighed og Tieneste, som Kong Christiern havde at annode Kæyseren om, deels imod sin Hr. Farbroder, Hertugen af Holsteen, (hvorom Hvittfeld fand læses;) deels imod de Svenske, til at forbyde Lybekkerne og de andre Søe-Stæder at giøre de Oprørske udaf dennem Tilførsel, men meget mere at assistere Kongens Folk i Stokholm, lavede Hans Majest. sig selv til denne Rejse. Hand drog til Lands herfra, med et prægtigt Antal af Adel til Hest, efter de Tidens Viis, og det saa snart Pinksefest var forbi, som i bemeldte Aar indfaldt den 19. Maji. Denne Rejse og Kongens Besøgelse hos Kæyseren gav stor Opsigt i Europa paa de Tider. Mester Claus Pedersen skrev derom, fra Rom den 20. Julii, at "hver Mand forundrede sig i Italia, at Kongen var kommen did til Kæyseren, og med saa meget Folk; "Der sagdes at Hans Naade havde meere end 16000. Mand med sig; "og de der aldrig vidste at sige af Hans Naade, de havde nu alle deres Munde fulde af Hans Naades Mægtighed: og uden Tvivl skulde det ryngtes heden udi Tyrkiet inden faae Dage." Iblant udenlandske Skribentere, som derom mælde, er endogsaa Petrus Martyr Anglerius, den fornemme Prælat i Spanien og Kæyserens Raad i det Indianske Conseil. Hand udi sine Latinske Breve (*epist. 724.*) taler derom saaledes: "Venit ad Cæsarem (*in Flandriam*) Rex Daciarum & Gottorum "Orcadumque insularum, quem vulgus dicit Dinamarcam, properato "cursum, cum intellexerit, Regem Gallum esse Cæsari sororio suo inimicum. Suas offert ad unguem vires, Ducem exercitus Cæsarei

"se futurum offert, comitatuosque Suam Majestatem, quocunque
 "ierit, equites traduxit non multos, peditum offert numerum quin-
 "quaginta millium. Virum ajunt esse procerum & decorum, vultu-
 "que miti & unâ martiali, animo, sub benignitatis velamine, ingenti,
 "præ se ferre Regis egregii auctoritatem scribunt, &c." Dette Brev
 er skrevet til Valladolid i Spanien 1521. og (som det i Trykken læses,)
 xviii. Calendas Junii. Hvilket er visselig en Trykke- Feil, og skal være
 xviii. Cal. Julii, nemlig midt i Junio: thi før kunde denne Tidende ikke
 være kommen til Spanien. Jeg mener den Tidende om Kongens An-
 komst. Thi det øvrige, om Tilbuddet af de 50000. Mand imod Fran-
 kerige, og ligeledes om de 16000. Mand i Kongens Følge, som Claus
 Pedersen skriver at der snakkedes om til Rom, er af saadant Slags,
 hvorudaf vi ofte endnu om Dage fornøye os med at læse adskilligt fra
 fremmede Stæder, og de Fremmede ligeledes fra os, i ugentlige Aviser.

§. 13.

Jmedens Kongen var nu paa denne Rejse, og opholdte sig, nu i
 Gent, Bryssel og Brygge hos Kæiseren, nu til Amsterdamb, veed jeg
 ikke, hvormeget der blev tænkt paa Dr. Luther og Carlstad, eller hvad
 som Religionen tilhørde. Saavidt er dog bekiendt, at Hans Maj.
 værende til Brygge, beviiste stor Ære og Naade til Erasmo Roterod-
 damo, og havde hannem ofte til Tafel med sig; hvor der, iblant an-
 det, forefaldt alvorlige Samtaler om Religionen, og Kirkens høysfor-
 nødne Reformation. Til en Prøve læser mand dette i een af Erasmi
 Episteler (*lib. 14. ep. 7.*) "Invictus Danorum Rex Christiernus mihi
 "simile quiddam dicenti respondit, ludens opinor, levibus pharmaciis
 "(*ad tollendos Ecclesiæ morbos,*) nihil agi, sed illud esse remediorum effi-
 "cacium, ut primum corpus omne concutiant." Og i en anden (*lib. 23.*
ep. 6.) "Nunc quoties foris prandebam, aut cœnabam, apud optima-
 "tes, atque etiam apud Danorum Regem, qui me vel quotidianum
 "convivatorem oprabat." Men hvad der ellers er vist, og rigtighen
 passeret, er, at imidlertid Hans Majest. var borte, haver Doctor An-
 dreas Carlstad, i Følge af Kongens Bocation, indfundet sig her i Riis-
 behavn, enten ved Wiay-Naanedes Udgang, eller i Junio, og, efter
 at have været her en Uges Tid, eller maaskee fiorten Dage i høieste, er
 draget herfra tilbage, saa at han var hjemme igien til Wittenberg inden
 St.

St. Hans Dag. Dette er en Anecdote i denne besynderlige Mand's Historie, og een ikke mindre i vores Danske Kirke-Historie, som jeg endnu ikke veed om endnu nogenstæds er paa agtet, eller ved Trykken bekiendtgiort. Udi den Mængde af fremmede Skribentere, saavel de, som udi egne Tractater have beskrevet Mandens Levnet og Forretninger, som og de, der udi andre Verker, hørende til Kirke-og Reformation's- eller lærde Mænds Historier, eller til alle slags Theologiske Materier, være sig hvad de hede, have enten vidtloftigen eller kort handlet om hannem, har jeg ikke kundet træffe nogen eneste, der have vidst noget om hans Danske Rejse. Mand kand slutte deraf, det som og Sandhed er, at Kensen og hans Forblivende her i Staden haver været kort, og at hand ikke længe er bleven savnet fra sit Huus og Hiem. En Deel Skribentere kand mand ikke negte jo at have været heel flittige, i at op-passe alle hans Gierninger og Jdrætte, hans Udgange og Indgange, ja forfuldt hannem fra Land til Land, fra Stæd til Stæd. Men her er hand alligevel sluppen fra dem, kommen dem af Siune, og haver ligesom staaen sig herind og tilbage igien; saa at ingen har merket det eller bleven det vaer, førend hand sad igien i Wittenberg, og gav sine smaae Tractater ud, snart een, to eller tre hver Maaned, saasom hand pleyede. Jeg haaber derfor, at denne liden Forbedring, som jeg nu frembærer, til denne navnkundige Mand's Historie, ikke skal vorde ubehagelig, men saavel udaf Tydske, som af Danske, vel optages.

§. 14.

Til hans Ankomst i Kiøbenhavn at bevise, forstaaer sig vel selv at her behøves noget mere, end det forhen oplæste Martin Reynhardt's Brev, hvorudi staaer allene, at hand tog imod Tilbudet og Kaldet, samt mod Leyde-brevet til at reyse hid med. Saa bliver da det første og beste Bidne, om hvis nu er sagt, den forhen ofte-benævnte ærlige Joannes Svaningius. som havde belevet og været Bidne til dette og mere mærkeligt her i Staden, imedens hand gif i Kiøbenhavns Skole, og var udi bemeldte Aar 1521. atten Aar gammel. Vel burde den gode Mand at have indført dette om Carolstadio paa sin rette Plads i Ronning Christiern den Andens Historie. Men hand havde da alt tilforn fortalt det paa et andet, endskient mindre beqvemt Sted,

nemlig in Historia Regis Christierni I. hvilken ikke er bleven trykt, og hvoraf findes en Copie udi det Kongelige Bibliothek. Derudi haver hand taget Leylighed af det Kongelige Universitets Stiftelse ved den Høypriselige Herre Kong Christiern I., til at tale, dog en vidtløftigen, om een og anden af de første Lærere i Universitetet. Strax derpaa fortæller hand, hvorledes Kong Christiern II. kort Tiid, førend hand forlod Riget, havde skicket Mester Christen Torildson Morsing, eller Morsianus, (den Tiid var hand endnu ikke Doctor,) ud til Tydskland, til at forskaffe og hente tvende Professorer herind, nemlig en Theologum, og en i det Græfiske Sprog, og at saadant blev foranstaltet med Bisperne her i Riget deres Samtykke. Biskopperne havde vildet, at M. Christen skulde draget enten til Löwen eller til Cölne, og derfra hentet den Theologum. Men hand, (siger Svaningius,) reyste i den Sted til Wittenberg, og efter Raadføring med Professorerne sammesteds, førde herind med sig Doct. Carlstad, og tillige med hannem een ved Navn M. Matthias Gabler, som var en kyndig Mand i det Græfiske. Da nu Dr. Carlstad her var ankommen, hendtes det strax i Begyndelsen, at hand her i Staden blev indbudten til et Giæstebud, i et Selskab af fornemme Folk. Der, hvad heller hand af Binen blev for meget rundtalende, (som er Svaningii Mening,) eller og for Alvore og med Forsæt, fremsatte hand sine nye-fattede Forklaringer over Alsterens Sacramente. Hand gjorde dette og med saadan Heflighed, at en Deel af Giæsterne forargede sig heel meget derover. Dagen derpaa kom Angtet om denne Dispute ud til flere. Hermed havde hand nu fordervet alting; saa at mand var betænkt paa, uden videre Ophold, at blive hannem qvit igien. Mand fandt paa nogle Aarsager at give fore, af lagde ham med en Foræring og en ærlig Reyse-Penge, og takkede ham for den Beredvillighed hand havde ladet see, i at vilde tilbyde dette Land sin Tieneste: Lod ham saa reyse i Glds Navn hjem igien til Wittenberg. Hvor hand siden udspreddede sin vrange Lærdom, indtil at Dr. Luther kom, fra Rigsdagen til Wormbs, tilbage til Wittenberg, og igiendrev ham af Glds Ord. Saadan er Svaningii Fortællning, den jeg nu med hans egne Latinske Ord vil igientage; helst den indeholder endnu noget mere, som jeg her har ladet ude, efterdi det ey hører til Historien:

“Præterea etiam paulo ante fugam Christierni II. *Doctor* Christiernus Torchilli Morsianus, a Rege Christierno II. missus est in Germaniam, pro Theologo & Græcarum literarum Professore adducendis, idque Episcoporum regni consensu. Verum Episcopi voluerunt, dictum Doctorem Christiernum, Theologum ex Lovanio vel Colonia petere. Ipse vero Witebergam adiit, & consilio Theologorum Witebergenfium Doctorem Carlostadium huc adduxit; simul & M. Matthiam Gabelerum, Græcarum litterarum peritum. Erat autem Carlostadius sectæ Sacramentariorum non modo auctor primus, sed ejusdem fidelissimus propugnator. Qui si hæssisset paululum in schola, haud dubie non solum eam, sed & universum regnum erronea hac sua opinione infecisset. Verum singulari Dei beneficio factum est, & hominum piorum precibus, quod in adventu suo invitatus sit ad convivium ab honestis hominibus Hafniæ: in quo postquam largius bibendo frontem exporrexisset, movere novas de Cœna Domini quæstiones cœpit. Quas cum mordicus tueretur, quosdam inter convivas sic offendit, ut quæ privatim in convivio disputata erant, postero die in publicum prolata ad aures piorum hominum pervenerint. Quibus divulgatis, inventæ sunt rationes, quibus honeste dimitterentur. Dato igitur viatico, actisque gratis, quod ultro operam suam regno obtulisset, magno regni commodo dimissus, Witebergam rediit. Vbi hoc dogma suum renovavit; quoad D. Martinus Lutherus, a Wormatiensi Conventu Witebergam reversus, manifestis institutionis Christi verbis eum refutavit. Qui convictus atque schola ejectus, Kemberg oppidulum haud procul a Witeberga sese contulit. Post inde in alia Germaniæ loca secedens, dogmati huic suo ad extremam usque spiritus exhalationem inhæsit. Deus Opt. Maximus pro Divina sua clementia servet in posterum hanc novam Academiam ab omnibus erroneis & fanaticis opinionibus, & luceat in cordibus Doctorum per Spiritum suum, ut verbum potentiae ejus pie amplectantur, & captivantes suam propriam conscientiam ac rationem, pure id ipsum sequantur! Amen.;

§. 14.

Her falder da at spørge, om denne Svaningii Fortællning er i alle Maader rigtig og troværdig? Jeg svarer, at om Hoved-Sagen er slet intet at

at tvivle, nemlig at Dr. Carlstad kom her, og var her ikkun saare kort i Kiøbenhavn, maaskee en Uges Tiid eller lidt mere. Om Matthias Gabler, nemlig at denne og var her paa samme Tiid, har det sin Rigtighed, og er en gandske oplust Sag, som herefter skal vises. Det øvrige i Narrationen tager jeg mig ikke paa at være Borgen for og forsvare. Jeg kiender Joannem Svaningium meget for vel dertil. Og naar jeg endskiønt er forsikret om hans Hiertes Oprigtighed, at hand intet Factum eller Hoved-Gierning har med Flid opdigtet, saa forbeholder jeg mig alle Tider hans Circumstancker at undersøge og paadømme, og vil ikke raade nogen, at sette Troe til enten Mars-Tal, eller Navne, eller Marsager som hand foregiver til Ting, og deslige Bi-Omstændigheder, førend de have examineret dem tilgavns. Thi udi slikt forlod hand sig formeget, nu paa sin egen Hukommelse, nu paa andres; og slumpepede saa til at skrive, undertiden hvad ret var, undertiden ikke. For Ex. Udi hans Historia Christ. II. nævner hand nogle gange Pave Julium, hvor det skal hede Leo X. andensteds i steden for den sidstbenævnte setter hand Clemens VII. Hand skriver, at den unge Hertug Hans, Kongens Søn, døde da hand var sexten Aar, Anno 1532. da hand dog tilforn haver sagt paa tvende adskillige Steder, at samme Prins blev fød 1518. (som ogsaa er ret; Thi Hvitfeld, som anfører hans Fødsel til 1519. har lret.) Om Biskop Jens Undersson af Odense siger hand, at Greve Christopher af Oldenborg befriede ham af det Borrhholmiske Fængsel, og at Kong Christian III. gav hannem Stiftet igien. Begge Deele er aabenbare falskt og urigtigt, og mig undres over, hvor Manden kunde fare saa groveligen vild i denne Bispes Historie, om hvilken hand havde saa ofte hørt fortælle af sin egen Morbroder, Mester Hans Hanson, der tiende samme Bisp i mange Aar. Mester Aage, som blev udvalt til Erke-Bisp i Lund, næst efter Birgerum, men blev ikke Stiftet raadig, førend efter tre andre, regner Svaningius til de Bilde, da hand var en Sparre; Men hans Søster-Søn, og sidste Erke-Bisp, var en Bilde. Dronning Margretes Feld-Overste, som Aar 1388. overvandt og fangede Kong Albret i Sverrige, kalder hand Magnus Munk, da hans Navn var Jver Lykke. Udaf saadanne og flere Prover i denne ene Konges Historie, foruden et større Tal i de forrige Kongers, (hvoraf jeg nogle hist og her haver bemærket i mine Anmerkninger til Jo. Meurii Hist. Dan.)

fiendes denne Mand's maadelige Gliid og Agtsomhed, i hvor frie hand ellers bør holdes for nogen forsætlig Usandsfærdighed. Skal jeg nu sige min Tanke om den oplæste hans Fortælling angaaende Dr. Carlstad, da kommer Begyndelsen deraf mig noget sær, ja meget urigtig for; Thi jeg kand ikke vel rime, eller giøre den overeensstemmende med M. Martin Reynhard's Brev til Kongen, som visseligen er et u-omstødeligt Beviis, og et Hoved-Document. Thi naar Reynhardt blev sendt efter Carlstad, hvad skulde da Morsianus skikkes efter? Er hand maaskee sendt derefter, til at værve den Professorem Græcum, Gabler, og haver da taget Dr. Carlstad med i Følgeskab, som tilforne af andre var engageret? Jeg troer det intet: Men er derimod fast i den Tanke, at det er en pur Bildfarelse af vores Confusions-Mager Svaningio, der haver her, ligesom andensteds, kiørt i Ring og berettet det ene om det andet. M. Christen Morsianus maa tilforne vist nok have været skicket af Kongen til Wittenberg, og været den som har hentet M. Martin Reynhard herhid i det forrige Aar. Deri har nu Svaningius taget feil, og confunderet Tiderne, helst da hannem var u-bevidst, at bemeldte Reynhard var den, der blev sendt til at værve Carlstad og Gabler. Dog jeg vil troe, at Gabler er ikke hidkommen med Carlstad, men i forrige Aar med Reynhardt. Saaledes bør det uden Tvivl hænge tilsammen. Thi og saa meget bør mand at tage an, og lade staae til Troende af Svaningii Narration, nemlig at Morsianus har været engang i disse Aaringer i Wittenberg og bragt en Theologum derfra herhid, samt og den Græcum Gabler; helst efterdi Svaningius gif i samme Tider i Bor Frue Skole, hvor Morsianus da var Rector.

Dernæst veed jeg ikke hvad jeg skal sige om den Dispute, som Dr. Carlstad fortælles at have havt her i Kiøbenhavn i det Siæstebud, vores Autor taler om. Ikke at jeg jo troer, at hand har været til Siæst, og man har over Borde disputeret om Religions-Sager, hvor Manden er bleven hidsig, og talt noget skarpt imod de gamle Bildfarelser. Men haver og Materien været just om Alterens Sacramente? Eller, er dette Svaningii pure Siætning, efterdi det var Carlstad, som heri var interesseret, og som hand var vred paa? Ja jeg lader endog saa dette staae, og vil give Magt, at vore Folk have ikke endnu kundet taale, at deres Papistiske Troe om Transubstantiationen blev af denne nye Lærere an-

feget og talet ilde om. Alleneſte, at Svanningius, i ſin Fortæling herom, haver villet tage Partie, og declameret med ſaadan gudelig Iver om den Fare, ſom Univerſitetet og Riget havde foreſtaaet, hvis denne Mand var bleven lidt længere herinde, er hvad mig ſtøder, og derudi viſer hand ſig en vel ivrig Theologum, men en ſlet Historicum. Jeg ſiger, at han viſer ſin alt for maadelige Kundſkab i Reformationſ-Hiſtorien. Thi det er jo en bekjændt Sag, at paa den Tid da Carlſtad fandt have været her i Kiøbenhavn, havde hand endnu ikke nogen adſkilte Meninger fra Doct. Luther i Chriſtendommens Hoved-Artikler, i ſær ikke udi den om Alterens Sacramente. Hvilket er nokſom klart udaf hans egne Skrifter, i Særdeleſhed af eet deriblant, ſom hand udgav nogle Maaneder ſildiger i det ſamme Aar, nemlig den 1. Novembr. 1521. med denne Titel: Von Anbetung und Erer-erbietung der Zeychen des Newen Teſtaments. Derudi forklarer han ſin Bekjændelse og Lærdom om bemeldte Høyværdige Sacrament udførligen, og er tilfulde, ja vel ſaa ſtærk Lutheraner i ſamme Artikel, ſom nogentid Luther ſelv. Hans Uffald fra ſamme Bekjændelse ſkeede ikke førend i det Aar 1524. ſom var tre Aar efter hand havde været hos os. Maafkee, var hand bleven i Danmark, var det ingen Tid kommet ham i Sinde; ſaaſom mand veed, at det ſkeede ved Omgængelſe med de Zwinglianer i Swizerland, udi hans Landſugtighed. Hvad ſom og Dr. Luther og hannem var imellem, og ſom hin, ved ſin Tilbagekomſt fra Wormbs og Wartenborg, antaſtede og refuterede ham udi, vare jo gandske andre Ting, og Sacramentet uvedkommende. Mand haver alſaa her igien en nye Prove paa Svanningii Urigtighed, om ikke i Hoved-Sagen om Dr. Carlſtads Hidkomſt og Bortrenſe, dog i Omſtændigheder.

§. 15.

Til Hoved-Sagens Bekræftning haver mand ellers en trykt Piece, af den i Svanningii Fortæling benevnte Matthia Gabler ſelv: ſom er et Latinſk Vers paa ſire Blade, in 4to, trykt her i Kiøbenhavn ved Balthaſar Blumme, Anno 1521. menſe Junio. Dets Titel er: "In laudem Illuſtriſſimi Inviſtiſſimique Chriſtierni Danorum Regis, Matthiæ Gableri Stutgardiani extemporanea Epistoſta." Og ſamme Epistoſta er tilſkreven "Incomparabili Viro Chriſtierno, ab epistoſtis Danorum
"Regis

”Regis illustrissimi invictissimique.” Derudi læses og dette, iblant andet, til Kongens Berømmelse:

„Cœlestis Sophiæ vindex fulcire ruinam
 „Aggreditur, doctos vult quoque habere viros.
 „Magna Carolstadio promisit præmia docto,
 „Adventum cuius Curia tota vocat.”

En Criticus kunde maaskee vilde indvende, at dette Vers fastsætter ikke hans virkelige Ankomst, men siger ifkun at hand var i Bente, eller blev hid-forlangt. Jeg er derimod forsikret, at Poeten har sat dette *vocat* af pure Forlegenhed, enten i stæden for præterit. *vocavit*, eller for, *Adventu gaudet*, vel *gescit*. Og vil mand endelig staae haardt derpaa, bliver den naturligste Forklaring, at Gabler var først hidkommen, og Carlstad endnu i Bente, hvis Nærværelse Hoffet hver Dag længtes efter.

§. 16.

At hand og virkeligen har indfundet sig, derpaa haver mand endnu eet Vidnesbyrd, som beviser, at den Tid hand reyste bort igien fra Kiøbenhavn, haver Folk her i Staden, som havde hiemme og deres Forældre eller Venner i Saren, betient sig af denne Lejlighed, til at sende Breve og Bud hiem med hannem. Her er endnu forhaanden, (iblant de mange, saavel slette og unyttige som gode Papirer, fra bemeldte Tider,) en Supplik til Kongen, skreven paa Dansk af en Tydsk Cancellist, som havde sin Fader i Saren boende. Den er dateret i Kiøbenhavn Aar 1522. men Dagen ikke nævnt. Supplicanten, der kalder sig Johan Wefring, Tydsk Skriver, (og som mand ellers andensteds har funden at have været brugt i Forretninger,) klager over sin Løns Forholdelse, og beder Kongen om Forstrækning af nogle Penge til sine Creditorer. Ibland andet bruger hand disse Ord: Og haver jeg skrevet hiem til min Fader, om Penge, med Doctore Carolstadio.

§. 17.

Endeligen, at Dr. Carlstad var her ifkun i saare kort Tid, og foer fra sin Bey herfra tilbage, ligesom og Svaningius beretter, dertil ta-

ger mand et klart Argument af Mandens egne udgivne Skrifter i det benævnte Aar 1521. Udaf disse smaae Piecer haver Autor til den Halliske Tydske Anmerckung, (som er den 8de i den tredie Deel,) opregnet med stor Flid elleve Stykker. (Thi de trende, som følge efter paa den 243. Side, ere, ved Bogtrykkerens eller Autoris Feyl, ikke satte til det rette Aar, men høre, som jeg rigtigens fandt gotgiøre, til Annum 1522.) Jeg eyer dennem alle selv, undtagen tvende Latinske af Aar 1521. som nævnes i bemeldte Fortegnelse, pag. 241. og ere: *Articuli super celebratione Missarum &c.* og *Loci tres Wittenbergæ in arena tractati &c.* De andre 9. haver jeg tilsammen, saavel som og de trende pag. 243. opregnede, hvilke den Halliske Observator har satt under et uret Aar. Hermann von der Hardt haver ey heller vidst af flere Carolstadianis Anni 1521. end de samme, udi sine trende Tomis Autographorum Lutheri & Coætaneorum. Naar man nu vil gaae disse Pieces igiennem, finder man snart intet Rum til Mandens Reyse herind og tilbage, uden i Maji og Junii Maaneder. Gablers Vers er og trykt her menſe Junio. Men at Carlstad var hiemme igien til Wittenberg S. Hans Dag, lærer mand af eet hans Skrift, der har denne Titel: *Von Gelübden Unterrichtung Andres Bo: von Carlstadt Doctor: Auflegung des XXX. Capitel Numeri, welches von Gelübden redet.* Thi der udi er Tilskriften, til Cunrad Gutman, dateret Wittenbergk am Tage Johannis Baptista 1521. Siden følger dette: *Super Calibatu, Monachatu & Viduitate &c.* dateret Wittenberg, die Petri & Pauli, som er den 29. Junii. Og derpaa: Bericht dyesser Red, das Reich Gottes leydet Gewalt 2c. Wittenberg, Montags nach Jacob, d. e. den 25. Julii. o. s. f.

§. 18.

Carlstads Bortreyse herfra er da skeet imedens Kongen var borte, lige saavel som hans Ankomst, som jeg tilforne har meldet. Thi Kongen kom ikke hjem af sin Nederlandſke Reyse, forend om Høsten, sidst i Augusto, eller i Septembri. Hvorledes det da er bleven optaget, hvad som i Hans Majestæts Fraværelſe var foregaaet, og at mand saa hovedfulds havde skilt sig af med Manden, findes vel ingenſteds omtalt, enten af Svaningio, eller i noget mig forekommet Document. Jeg mener alligevel, at Sagen er ikke vanskelig at giætte: Og er jeg gandske

gandske i den Tanke, at det er skeet altsammen med overlagt Raad og Forsæt, og efter Kongens udtryffelige efterladte, eller og undervejs skrevne og hiemsendte Befalning, endskjønt samme Ordre maae have været hemmelig og ikkun til faae visse givne, der skulde drive dette Spil. Thi hvorledes skulde vel ellers nogen torde vovet sligt, at jage en saadan Mand bort, og paa egen Haand give hannem Afseked, Foræring og Rejse-Penge, som Kongen med stor Attraae, Gliid og Befostning havde kaldet herind? Og mon ikke Kong Christiern var den Herre, der vidste at ressentere langt ringere Ting paa det allerhøieste og strængeste? Men her er det alligevel gaaet saa stille af, ligesom aldrig det ringeste var passeret. Saa fornemmer mand ey heller siden det mindste, enten til den Grækske Professor Matthias Gabler, eller til vores Mester Martin Reynhardt. Hvis denne sidste skulde være folget herhid tilbage med Secretereren Stephan Hopsenstein, da kand dog dette ey heller være skeet, førend at Kongen var bortrenst; Thi her findes endnu et Recreditif, som Churfyrsten af Brandenburg har givet til bemeldte Hopsenstein, og er dateret til Wormbs am Sonnabend in der Pfingst-
 Wochen. Dog holder jeg end noksom troligt, at Hopsenstein har imidlertid faaet Befalning af Kongen, om at takke M. Martin Reynhardt af, og paa en god Maade der udi Tydskland at stille sig af med hannem, førend hand selv drog her hiem. Siden fornemmer mand aldrig noget til M. Martin, førend om et par Aar derefter, da hand vogner op og er Præst i Jena. Kort sagt, Gabler og hand, maae virkeligen have sagt Danmark Farvel med alle den samme Sommer som Carlstad, og her haver mand ey heller været forlegen, i at finde paa et slags Aarsage til enhver af dem, for at blive af med dette Reformations Selskab tilsammen. Altsammen useilbarligen udi Følge af en hemmelig Befalning udaf Kong Christiern selv, at sligt maatte skee imedens hand var traværende, og ligesom Hans Majestæt uvidendes. Saa-
 dant kommer og overeens med denne Herres bekiendte Ustadighed. Hvad hand faldt paa, endogsaa med stor Iver, og resolverede paa een Tid, forandrede hand en anden Tid, og gjorde der tvært imod. Hand havde paa nye foretaget saa mange Ting at lade negociere hos Paven; Og udi den Svenske Sag, angaaende de afdøde Bisper, saae hand nu at der vilde nyttre sig en hoben Vanstueligheder, eftersom Paven negtede bestandigen at confirmere Stifterne, Skole og Stren-

genes, til dem, som Kongen dertil havde nævnt. In Summa, havde hand tilforne tænkt at vilde bravere det Rømerfke Hof, og tvinge det efter sin Villie, saa begyndte hand nu at blive bange og frygte sig. Hertil kom ogsaa, at det var allerede kommen hans Svoger Kæyseren for Dren, hvad som var handlet imellem Kongen og de Wittenbergiske Lærere, og at hand vilde have dennem herind i Danmarck, saafremt de skulde fordrives af Sæxen og det Rømerfke Rige. Mand finder og, at det Papistiske Partie anholdt hos Kæyseren, om Skrivelse og Formaning til Kongen, at hand ey skulde antage nogen af det Lutherfke Kætteri i hans Land til Beskyttelse. Saaledes haver Spalatinus vidst at berette til Doct. Luther, som fra Wartenborg skrev det igien til Melanchthon, Dominica Exaudi 1521. (Det er, Søndagen imellem Christi Himmelfart og Pingsedag) "Spalatinus scribit, iuger Luther, Cæsa-rem impetitur, ut Regi Daciæ scriberet, ne reliquias Lutheranæ hæreseos recipiat." Jeg slutter, at saadan Skrivelse og Formaning havde Kongen alt for den Tid fra Kæyseren bekommet; Thi Kæyser Carl var paa de Tider alt for ivrig, i at vilde have Kætteriet dempet, i hvad det skulde kostet. Hvad er da vel rimeliger, end at, naar Kongen fik derefter i Sinde, saa stræven at gjøre en Rejse ud til sin Herr Svoger, og havde saadanne vigtige Begjæringer til hannem, som laae hannem høyligen Magt paa at vorde bønhørt udi, og faae dem udvirke- de, (hvorom tilforne er sagt, og videre af Hvitfeld kand erfares,) at hand ey da skulde vilde have disse Anstods-Stene af Benen, nemlig de Lutherfke Lærere bort af Landet igien? Saa er og ingen Tvivl om, at jo Kæyseren, ved Kongens Nærværelse, haver læst hannem en Lert paa samme Capitel, og taget Lofte og Forsikring af ham, at hand ikke skulde have mere med dette slags Folk at skaffe. Imidlertid haver dog Carlstad ikke ladet det blive derved, men ved samme Tider, som Kongen kunde tænkes at være hjemkommen, anmeldet sig hos Hans Maje- stæt, ja forsøgt, at komme herind igien. Derom habes et temmelig aabenbart Vidnesbyrd ien Memorial eller Supplik til Kongen, af en Cancellist, ved Navn Johannes Büttner von Bayreuth, skrevet i Foraaret 1522. Denne beretter, hvorledes hand af sin naadige Lands- Herre, Marggræf Casimiro af Brandenburg, regierenden Fürsten Fræntischer Nation, havde faaet Tilladelse at forsøge sig udi fremmtde Lande, var derpaa kommen herhid til Kiøbenhavn, og iblant andre havde

havde Doctor Andreas Bodenstein Carolstadt givet hannem Brev og Recommendation, med til Kongen, ladende hannem derhos forstaae, at hand selv (Carlstadt) vilde komme efter og være her om fire Uger. Derpaa var bemeldte Johannes Büttner reyst herhid i forgangen Host, blev saa antagen i Tjeneste hos Mester Diderich Slaghek, og inmidlertid anbefaler til Steffan Hopfenstein, for at lære Cancellie-Stylum. Men nu, da Steffan var udviget af Hans Majestæts Lande, og Mester Diderich straffet paa Livet, vidste hand ey til hvem hand skulde holde sig; Bad derfor om Pass og Reyse-Penge at komme hjem med til sit Fæderneland igien. Ordene, som betrefte det om Carlstadt sagt, ere disse: "Und hat Doctor Andreas Bodenstein Carolstadt gnandt mir "Fürderung und andere Brieff, (mit Unterrichtung Ine inn vier Wochen nach mir hieher zu erscheynen vorghehen,) geben; Derhalben "ich hieher zu Land komen, und bey Mawster Dietrichen Dinst angenommen ic." Men ingenlunde findes at være skeet, ey heller er det engang troligt, at bemeldte Theologus er nogentid kommen herind igien. Kongen haver uden ald Tvivl ladet ham denne gang skrive af, og givet hannem at forstaae, at det var ikke beleyligt mere.

§. 19.

Saaledes endede sig Kong Christierns forehavte Religions-Reformation i Danmark, og saavidt gaaer dens Historie, som jeg nu hertil haver fortalt. Om nu hoybemeldte Konge haver tænkt at opsætte Tinggen til en bedre og beleyligere Tid, lader jeg være u sagt: Da jeg ellers er forsikret, at hand haver kiændt dens Fornødenhed, samt og (omskient mere af Verdslige, end Gudelige Aarsager,) ynsket og attraaet dens Fremgang saa meget som nogen; hvorom og, foruden andet, hans forhen omtalte Discours med Erasmo Roterodamo bærer Vidnesbyrd. Men hvorledes vilde vel hand kommet afftæd med slikt et Verk her udi sine Riger? Hand, som foruden Kæyseren og Paven, som hand paa een gang tillige vilde flattere, og biidte sig ind heyliacn at trænge til deres Benskab, havde indviflet sig i saa store Vanskeligheder med Sverrige, som nu udi samme Aar 1521. stod udi fuld Rebellion, og skaffede hannem gandske meget andet at tænke paa, end det hid indtil omtalte? Tilmed saa er jo bekændt, at her indkom endnu inden samme Aars Udgang

gang den Commissarius fra Paven, F. Joannes Franciscus de Potentia, for at forfare og examinere de Svenske Sager: Og om hvis Forretninger ingen af alle vore Skribentere haver sagt os noget, uden det lidet de med faae Ord har taget af Corn. Scepperi Skrift imod Lybekerne; og dernæst at samme Pavelige Commissarius var tilstøde her i Kiøbenhavn, den Dag Diderich Slaghek blev henrettet. For nu at give nogen mere Oplysning, om disse og flere Geistlige Ting, hørende til hønbemeldte Konges Regering, og deriblant udi sær om Diderich Slaghek og Jo. de Potentia, vil jeg giøre denne min Afhandling noget længere, end jeg først havde tænkt; i Formodning, at den ey derfor skal vorde desto ubehageliger for denem, der holde af, at vide noget udførligt om vore Danske Sager, hvorsomhelst de endnu ikke tilfulde ere udi almindelige Skrifter forklarede.

§. 20.

Jeg vil begynde med Diderich Slaghek, men forbigaae alt hvad som hører til hans Herkomst, hans Ankomst i Danmark, hans Indtrædelse i Kongens Tjeneste ved Moder Sigbrets Recommendation, saasom noget der noksom af Svaningio og Hvitfeld er bekiendt. At denne Mand har jo været trædsk og forslagen, og duelig til adskillige Forretninger, er slet ikke at tvivle om. Ja at hand har vidst mere, end sin Chirurgie, og været studeret, tvivler jeg ey heller om. Hans Meester-Titel var og ikke af hans forrige Barberer-Profession, men virkeligen en Gradus in Jure Canonico eller Artibus Liberalibus, som jeg giætter at hand har bekommet af Angelo Arcemboldo, eftersom jeg og haver seet, og fand fremvise deslige andre Bullas af bemeldte Pavelige Legat, meddeelte til baade Tydske og Danske. Saa blev og Slaghek brugt udaf Kongen i Commissioner og vigtige Forretninger udenlands, saasom An. 1519. i Nederlandene, hvor hand negocierede Penge til det Svenske Krigs Tog, og antog en heel Deel Krigs-Folk: Og Jørgen Skodborg, som paa samme Tid var Kongens Gesandt i Bryssel, giver ham det Vidnesbyrd i et Brev til Kongen, at hand havde forrettet sine Erinder heel vel. Men ved dette vil jeg nu ikke opholde mig, saavelsom ey heller ved hvad Deel hand havde i det Stokholmske Blodbad, hvorom baade tilforne er sagt, og skal endnu mere ved Leylighed erindres siden. Jeg vil kun tale om, hvorledes hand i dette Aar 1521. er kommen hjem fra Sver-

Sverrige, og har derpaa tiltrædet Lunde Erke-Biskopdomme, og siden hvorfore den gruelige Straf er ham overgaaen. Man veed, at Rebellionen i Sverrige tiltog i bemeldte Aar jo længere jo mere, og at Gustaff Eriksens Partie imod Kongen blev immer stærkere. Saa er og bekendt, at Mester Diderich Slaghet var den ypperste Mand, som Kongen havde der i Riget betroet Regimentet, og forordnet ham saasom en Statholder i sin Fraværelse. Men dette Regimente og Statholderskab blev hand nu Dag fra Dag mere keed af, og ynskede sig tilbage til Danmark. Saa havde hand og havt den Lykke, at erholde noget som var Umagen værdt at længes efter, og at komme her hjem for at tage det i Besiddelse, nemlig det anseeligste Erke-Stift i hele Norden, og den største Værdighed, som nogen Particulier kunde opstige til, næst Kongen. Thi allerede i dette Foraar var det skeet, at Sigbret havde formaaet Kongen til, at nævne hannem til Erke-Biskop i Lund; og derpaa havde ey allene Mester Claus Pedersson, Kongens Orator hos Paven, faaet Befaling at anholde om Pavens Confirmation og Pallio, men Mester Diderich havde endog saa skicket sin egen Broder Johannes Slaghet til Rom, selv samme Erinde at besørge, som forhen er sagt. Imidlertid maatte hand, imedens denne Negociation varede, holde det ud i Sverrige, hvor alting faldt ham jo længere, jo fortrædeliger. Biskop Jens Undersson af Odensee og han kunde og aldrig komme til Rette med hinanden, eller stemmes sammen. Og samme Biskop Jens var den, som havde meest udi Raadet at sige, næst Mester Diderich, udi hvilket Raad desforuden vare Erke-Bisv Gustaff Trolle af Upsal, Cancelleren Gotschalck Eriksen, Henrich Slaghet, en anden af Diderichs Brødre og Statholder paa Stokholms Slot, Gorris Holst og Michel Blict, Krigs-Overser, saavel som flere. Som det nu stedse gif ilde til, i hvor som noget i Provinzkerne foretoges imod det oprørske Partie, kom baa- de fra Kongens Folk, Danske og Tydske, saa og fra de Svenske Hans Majestis Tilhængere, den ene Klage over den anden ned til Danmark. De meeste og sandfærdigste Klager vare over Mester Diderich. Og hand som merkede, sig at være forhadt af alle, og at hans unnaadelige Streng- hed havde ingen Nytte skaffet, men fordærvet alting, havde nu gierne været derfra; hvis ikke Kongens hastige Rejse til Flandern havde forhindret, at hand ey kunde faae saa hastigen sliq Tilladelse hos Hans Majest. udvirket. Biskop Jens merkede og dette hans Forsæt, og satte sig

derimod, sit og de andre Raad paa sin Side, saa at de beviiste hannem over, at han maatte endeligen blive tilstæde, indtil at Kongen kom selv med en nye Armee dennem og sit Rige til Hielp. Thi eftersom alle Ordres og Foranstaltninger vare hidindtil skeedte ved ham, efter Kongens Gotsfindende, og alle Skatter samt andre Indtægter, saavelsom Penges Betalning og Assignationer hannem allene tilfortroede, saa kunde de andre ikke være derfor ansvarige, men det tilkom hannem at gjøre Rede derfor, naar Hans Maj. selv kom og vilde have slikt forklaret. Med disse Argumenter bragte de ham ogsaa til, at skrive igien hened, og forlange at hand maatte saa længe blive deroppe. Men paa det hand ikke skulde under Haanden practisere sig nogen anden Ordre til, da Krey Biskop Jens med samme Bud til Raadet i Kiøbenhavn, som var her i Regeringen i Kongens Fraværelse; hvorudi ydermere paastodes, at Mester Diderich maatte jo endelig forblive i Sverrige, indtil at Kongen kom der selv. Saasom intet af dette forekommer udi vore Historier, vil jeg anføre nogle Artikler af dette Biskop Jenses Skrift. Hand siger: "Item, er det aldeles raadeligt, at Mester Diderich bliver her tilstæde i Stokholm, saa længe dette Oplob er affillet, og at hand bliver her saa længe, at vor kiæreste Naadige Herre kommer her selv tilstæde, at hver Mand maae da fange at see, at Mester Diderichs Handel er ikke ganget efter vor kiæreste Naadige Herres Befalning. Og om ikke saa skeer, og at Mester Diderich kommer af Landet, da skulle alle Mester Diderichs Gierninger tænkes vor kiæreste Naadige Herre til; og det skulde Hans Naade ikke vilde for saa meget Guld, som Mester Diderich veyer til; thi Sverriges Rige er bedre end saa meget Guld." "Item, er det uraadeligt, at Kongelig Majestet retter sig nogen Tiid efter Mester Diderichs Handel, være sig enten Raad eller Skrivelse; thi der skal aldrig følge andet efter, end Skade og Ubestand." "Item, Mester Diderich er udraabt over alle Landene for en aabenbarlig Misdædere, for de mangfoldige aabenbarlige uchristelige Gierninger, hand haver giort imod ald Christendom." "Item, siger hand aabenbarligen, at hand veyer ikke mere, at tage en Biskop fra Halsen, end en Hund." "Item, for saadanne uchristelige Gierninger hand haver giort, skiotter hand aldrig enten Kirker eller Kloster, eller vil nogentiid bekiende Guld; derfor siger nu hver Mand, at dette Oplob og Orlog er en ret Hevn af Guld: og er Almuen deraf dristig, "naar

“naar dennem saa prædikes fore. Derfor er det endelig raadeligt, at Mester Diderich bliver her selv tilstæde, som han og selv begiærer.” Siden, efter en Hoben flere Artikler, betreffende Tilstanden deroppe, og hvad som behøves af Baaben og megen anden Forraad, til Stokholm og flere Fæstninger ic. slutter hand med dette: ”Item, naar en Christmet Konning fanger merkelig Skade, for hand troer de hand skulde ikke troe, og mistroer dem som hand skulde troe, da er det en Straf af Guds lønlige Domme for nogen aabenbarlige Gierninger. Da skal Konningen agte Davids Ord: Cor Regis in manu Dei est, og gjøre Guld Lofigien, som David gjorde.

Ita est. Io. An: Episcopus Ottonien: manu propria.

§. 21.

Saaledes liudde Mester Diderichs Skudsmaal og Eloge fra Biskop Jens Undersson, hvori det værste var at derudi sagdes ikke noget eeneste usandt Ord. Thi det selvsamme bevidnes af alle andre, som levede udi og efter de Tider, baade Svenske og Danske, nemlig at denne Kong Christierns store Gunstling og Handtlangere var en aabenbare Guds Bespottere og uchristelig Mand, ja en Atheist, Guds og Kirkens Fiende. Og ham var det dog, som Kongen, og hans Raadgiverste Sigbret Willems, gjorde til et Kirkens Hoved her i Rigerne, og ophoyede til Erke-Biskopdommet i Lund. Hvorledes dette kunde rime sig med de rette Reformations Tanker, med en Christelig Omsorg for Kirken, med Retfærdighed og en redelig Intention for Guld, til hans Ords og Evangelii Forfremmelse, indstilles til enhver fornuftig at domme om. Alt hvad der kand siges til Kongens Undskyldning, veed jeg ikke paa anden Maade at udfinde, end at forestille sig den Verdslige Interesse, som Kongen søgte, i at faae en Erke-Biskop til Lunde-Stigt, der vilde være Hans Majest. aldeles til Billie, og afstaae det saa længe omtvistede Borringholms Land til Cronen. Sligt var forsøgt med de forrige Erke-Bisper, men forgiæves. Den Fed, som disse ved deres Indtrædelse maatte aflægge til Capitelet og Cannikerne i Lund, om at holde alle Kirkens og Stiftets Herligheder ubeskaarne, var saa udtryffeligt og saa streng, at ingen kunde bevæges til at rygge den. Mester Jørgen Skodborg selv, som Kongen havde størst fundet den største Lydighed og Tro-

skab hos, og forsikret sig om det samme af hannem, da hand i Maaret 1520. indtrængde ham i Stiftet imod Aage Sparres Val, gjorde siden ligesom de andre: Nemlig, saa snart hand havde svoret i Capitelet, vilde hand intet mere høre om Borringholms Ufftaaele. Ulfstaa maatte Kongen have en Mand dertil, som intet skjøttede om nogen Sed, en ugudelig Krop, som det var ligemeget hvad der blev svoret og lovet, og hvad Meen-Sed der gjordes i eller uden Kirken. Og hertil var ingen beqvæmmere, end Dirik Slaghek. Om nu Biskop Jens Underfføns Memorial, hvoraf vi haver hørt Mandens Beskrivelse og de Beskyldninger imod hans Regiment i Sverrige, er kommen Kongen for Dnye og er bleven Hans Majest. tilsendt til Flandern, veed jeg ikke at sige noget om. Alleneste hvad jeg veed, er dette, at da Kongen allerede i Juli-Maaned var bleven underrettet fra sine Folk udi Rom, at Mester Diderichs Confirmation til Lunde-Stift var udaf Paven samtykt og accorderet, skrev Hans Majest. strax derpaa med Posten fra Brygge i Flanderen til Rom til Mester Claus Pederfføn, at mand skulde holde inde dermed, og ey lade den expedere: Og hvis det skulde alt være kommet saa vidt, at Pavens Bulla eller Brev var færdig, skulde mand med mueligste Flid ansøge om, at faae Diderich Slaghefs Navn ud deraf, og Steden at staae aaben, til saadan Person som Kongen vilde i hans Sted have igien til Stiftet. Herom vidne klarlige baade Mester Clauses Breve, saa og Factorens i Rom Antonii Fuggers, som ere endnu tilstæde. Denne sidste besværgede sig ikke lidet derover udi et Brev fra Rom, af 3. Septembr. til sin Fætter Jacob Fugger, og til Poppe Occoden bekiendte Banqverer i Amsterdam. Hand skriver, at Expeditionen paa Lunde-Stift for Dirik Slaghek laae allerede færdigskreven i Cancelliet, og dertil havde hand udbetalt til Johan Ingenwinckel og Johan Slaghek 7800. Ducater: Disse Penge var ey at tænke paa at faae igien. Og hvis mand skulde dog endeligen vorde saa lykkelig, ved megen Sollicireren og Ansøgning at faae Sagen omgiort, og Bullerne in blanco skrevne efter Hans Majests. Villie, kunde dette dog ey udrettes, uden med 6. eller 800. Ducater til Foræringer ic. Heraf seer mand da, at der måae være kommen en Kurre paa Traaden, som mand siger, og Kongen er bleven ubeständig i sit fattede Forsæt at have hannem til Erke-Biskopdommet. Dog tør jeg ikke sige, at saadant har været en Virkning af de Klagemaale fra Sverrige over Manden, eller af Biskop

Jen-

Jensens Memorial. Jeg skulde ligesaa snart troe, at Kæyser Carl maae have erfaret og ved Samtale udlokket af Kongen, hvo der var hans Raadgiver og Marskage til den gruelige Medfart med de Svenske efter Kroningen i Stokholm: foruden at Kæyseren kunde og tilforne fuldkommelig være underrettet herom af sin egen Gesandt, der var tilstæde i Stokholm, den Tiid Blodbadet skeede. Kong Christiern kand da være gaaen i sig selv, og undseet sig ved at giøre ham til Erke-Biskop, hvis Rygte nu stod saa ilde udi alle Lande.

§. 22.

Men i hvorledes dermed end var beskaffet, og i hvad det har været, som nu forandrede Kongens Intention med Diderich Slaghek, saa varede det dog ikke længere, end indtil Hans Majestæt kom her hjem. Thi strax i de første Dage efter Hiemkomsten, sendte Kongen en sin Secreterer op til Stokholm, med Befalning til Diderich Slaghek at begive sig strax herhid. Denne Befalning findes endnu in Originali, med Hans Majestæts egen Haand under, er paa Dansk, eet og et halv Ark, med denne Latinske Titel: *Memoriale Domini Regis ad Magistrum Theodoricum Slagheck, & in ejus decessu relinqvatur penes Secretarium nostrum præsentium latorem.* Den bestaaer af 41. Artikler, nemlig om hvad hand skulde bestille og foranstalte førend hans Bortreyse, og hvad Bispen af Fyen, og de andre, som skulde efterblive, maatte udi Kongens Navn befales at forrette fremdeles. Hand kom derpaa til Kiøbenhavn, og bragte med sig (ogsaa i følge af bemeldte Ordres anden Artikel) en gandske Deel Fanger, af det fornemteste Svenske Fruentimmer, nemlig Frue Kirstine afgangne Herr Steen Stures, og hendes Dotter Jomfrue Magdalene, samt mange flere Fruer og Jomfruer, (hvoraf Navnene kand læses i Erich Jørensens Historie *Tom. I. p. 32.*) Dette skeede ved Michelsdags Tider. Saa var og een af Artiklerne, "at hand skulde tage med sig alt sit Regnskab, paa hvis "hand havde oppebaaret og udgivet paa Kongens Begne." Dette skulde mand slutte, at hand haver giort til Takke, saavel som fornøylig Rede for det øvrige; eftersom Hans Majestæts Hiertelag blev hannem nu gandske igien tilvendt. Mester Claus Pederson blev derpaa tilstillet en nye Ordre, at Lunde-Stift maatte nu uden videre

Ophold paa Mester Diderich udfærdiges. Herom liuder bemeldte Mands Skrivelse, fra Rom den 20. Novembr. Sede vacante, saaledes: "Min ydmygelig bepligtig tro Tjeneste. Kiære naadigste Herre. Som Eders Naade mig af Flandern tilskrev, at Expeditionen oppaa Lunde-Domkirke skulde saa længe forholdes, indtil Eders Naade ydermere skreve ic. Da haver jeg herforinden underviset Eders Naade baade med Brev og Skrivelse, og desligest med mit eget Bud, som jeg haver affendt; Twivler mig intet, Eders Naade er vel berettet om alle Sager. Jeg haver gjort det mig burde at giøre. Nu haver jeg fangget Eders Naades Brev paa nye, at Bullerne skulle expederes og affikkies med det snarest ic. Efterdi det er Eders Naades Billie, hvilken som bør at gaae for sig i alle Naade, da sender jeg dem Eders Naade vel expederet in meliori forma. Men oppaa Skare-Kirke der kunde vi ingen Framgang faae med, førend der bliver en nye Pave keest igien, hvilken der bliver neppe gjort inden Fastelagen." (per Parenthesin maae jeg her erindre, at den gode Mester Claus har udi Tanker skrevet sit Datum i Brevet feil, nemlig Novembr. i stedet for Decembr. Thi Pave Leo døde visseligen ikke førend den 1. Decembris.) Imidlertid bleve disse Pavens Breve og Buller ikke opbiede, inden Mester Diderich tog og bekom Lunde-Stift i Besiddelse; hvortil og en Udvalgelse, eller Kongens Nomination, var alt nok. Hand indtraadde i Stiftet den 25. Novembris; Men Bullerne fik hand aldrig at see; Thi inden de kunde komme her tilstæde, var hand enten af med Livet, eller ey langt derfra: Hvorom videre herefter skal fortælles.

§. 23.

Foruden de forhen omtalte Negotiationer ved det Romerske Hoff, som de Kongelige Oratores havde i Befalning, var her endnu et andet Grinde, som skaffede dem nok at bestille. Der opholdte sig sammestæds, fra nogle Maaneder af, en Svensk geistlig, den bekiendte Johannes Magnus Gothus, (thi mand kiender ham hos os mere ved dette hans Latinske Navn, end ved det hiemme-brugte Hans Mogenssens) den Tiid Cannik i Linkioping, og som siden blev Erke-Bisp til Upsal. Hvilken u-ophorligen supplicerede, klagede og anholdte hos Paven, om Hevn over Kongen for det Mord, som var skeet i forgangen

gen Var paa Biskoper og andre Geistlige, saavel som paa mange fornemme verdslige Folk, imod Troe, Love og Edelige Forpligtelser. Kongens Oratores lode derimod intet fattes til Hans Majestæts Forsvar imod slige Klager. Hans Majestæt fattedes en heller paa Unseelse, Gunst og gode Venner; og det ikke saa meget for det Guld hand spenderede, som for hans Svogerskabs Skyld, med Kæyseren, Kong Ferdinand, Kongen af Portugal, Regentinden i Nederlandene, og de mægtigste af Churfyrsterne. Saa var og det Spanske, og nu Kæyserlige, Partie mægtigt i Rom, og Cardinalernes Doyen eller Formand var en Spanier, og bemeldte høye Svogerskab meget tilneyet. Imidlertid trængde de Svenskes Raab og Lamentationer saavidt igiennem, at mand besluttede at sende en Commissarius herind, til at undersøge, hvorledes det egentlig hang tilsammen, og hvorvidt hines Klager vare grundede. Alt hvad her kunde gøres, var at beskikke dertil en Mand, som vidste at behandle en ond og vanskelig Sag med god Fornuft. Samme Mand kunde da ogsaa med det samme afgjøre den Trætte mellem Kongen og Arcemboldum. Saadan een blev da funden, og var en fornemme Munk af det Neapolitanske, udaf Minoriter-Orden, ved Navn Joannes Franciscus de Potentia, eller Potentinus. Hans nem nævnte Paven, efter Cardinals-Collegii Forslag, til sin Nuncius til Kong Christiern, og sin Commissarius i disse Nordiske Kongeriger. Denne Resolution var alt tagen i Junio eller Julio i dette Aar. Vore Folk til Rom havde gierne forhindret det, om de havde kundet: Og den Tiid de hørde, at Kongen var kommen til Flandern at besøge sin Svoger Kæyseren, og der gjordes saadan megen Snak til Rom og andenstæds, om Hans Majestæts prægtige Folgestab, og forunderlige Magt, Herlighed og Unseelse, roede de sig ved at denne Commissarius kom vel nu til at blive tilbage, af Unseelse og Frygt for at fortørne Kongen i det mindste. Ja de fortrøstede ogsaa Kongen dermed. Thi saaledes skriver Mester Claus til Kongen d. 20. Julii: "Paven vilde intet unde Eders Naade Oslo Kirke, og en heller Skare, heller og Strengenes, at de maatte blive confirmerede paa denne Tiid; Udi hvad Mening det skeer, kand jeg ikke vide, uden at Paven havde agtet at sendt en Munk til Eders Naade. Men siden her kom Rygte, at Eders Naade var i Flandern hos Kæyserlig Majestæt, veed jeg ikke, om hans Hellighed bliver anderledes beraadt." Og i Johann Slaabeks Brev

Brev til Moder Sigbret af 19. Julii, findes dette: "Voert, werde lieue Moder, had onser allerhilligste Vader de Pauvas geordineert, dat en Commissarius solde reysen na die Kon. Maj. om en Process to maken, van Arcemboldis Stücken und Berrederien, und om der Bischopen willen, die doot sint, allene dat Collegium to contentiren ic. So had ich my dorch bede van Mester Herduvicus und Mester Nicolaus auergeuen, dar to komen und op die Dinge to syene, dat sie recht gaen mochte voer des Konyncks Syde. Darnae, werde lieue Moder, is hyr vast und waer Tydhngs gekomen, wo die Kon. Maj. is auergekomen myt veel und groten Schepen und Macht by de Kæyserlicher Maj. des sich heel Rome in Wonder set, und men secht nu hyr mer van eynem Konynck van Denemarkt, dan van eynem anderen Forst na:st Keyserl. Maj. in Kristenheit ic. So dat ich no neit wetten en kan, off die Commissarius sal werden gesant off neit, als B. L. voerder von Brenger desses Breuis wel verstaen sal." Men bemeldte Commissarius blev alligevel affendt, endskiont dermed forhalesdes en Tidlang: og her indfandt hand sig i Kiebenhavn sidst i November-Maaned.

§. 24.

Det er sært nok, at mand her i Landet ey har vidst mere at sige os om denne Mand, og hvorledes hand forfoer og gif til Verks med sin Forretning; ja at Urrild Hvitfeld ey engang, for 150. Aar siden, har kundt finde andet derom, end hvad Scepperus og Svanningus, begge med stor Urigtighed, havde skrevet og den sidste forbedret den forstes Digt. Hvitfeld, som end og stunes ligesom halv at staae Tvivl om Sagen, og lader den ankomme paa Cornelii Scepperi Beretning, siger, at denne har skrevet, det "Kong Christiern skal have fodret, at Pavelig Hellighed vilde lade forsende herind hans Sendebud, som maette og kunde forfare, hvad Tilfald hand havde havt til den Stokholmske Gierning." Men aldrig har Scepperus skrevet dette, at Kongen fedrede sigt af Paven. Det er allene hos Svanningus at Hvitfeld har læst saadant; og af Hvitfelds Historie har, efter Sædvane, Messenius siden taget det, i Sccond. illustrat. Tom. XV. pag. 98. Nemlig *lib. 2. cap. 12. §. 11.* Skriver Svanningus: Ut autem hujus sui facti Christiernus seriam adferret excusationem, seqve propter cædem hanc purgaret, quam

in præcipuos regni Sueciæ primores fecerat, quamque non solum per Sueciam, sed etiam per uniuersam Germaniam, ac borealia hæc regna publice fama diuulgat, ne immeritam apud ignaros rerum animos inuidiam sibi hoc factum conflaret, misso Romam nuncio, a summo Pontifice Julio, cujus mandato id ipsum executus fuerat, hujus sui facti testimonium postulauit. Julius conscius sibi, quod a Christierno Rege, aduersus Suecos excommunicatos, auxilium secularis brachii implorasset, ut veritati testimonium ferret, misit in Sueciam legatum D. Johannem de Potentia, qui legitima inquisitione facta, nihil in Suecos præter justitiam fecisse Regem iudicauit, atque hanc suam sententiam, publico comprehensam processu, in manifestum post se signum reliquit." Scepperus derimod, udi det Svar imod Lybekerne, taler slet inter om Kongens Begiering, eller at det var der efter denne Gesandt kom herind. Hans Ord ere allene disse (pag. N. 2. b.) "Quid vero ad vos, quomodo cum Stockholmensibus & Suetis egerit? Nam illius seueritadinem, quam dicitis in causa fuisse, ut Sueci denuo deficerent, justam iudicauit Romanus Pontifex, misso Legato Dn. Joanne de Potentia, qui legitima inquisitione facta, ut ex ipsius, qui penes nos est, processu patet, nihil præter justitiam factum esse iudicauit. Et vos, quod Romanus Pontifex Leo decimus iuste factum iudicauit, seuerius, hoc est, iniustius factum arbitramini? Sed hujus rei tum demum amplior mentio futura est in Serenissimi Regis aduersus Suecos excusatione." Man fand grandt fiende, naar mand holder disse tvende Passager sammen, at Svaningius har taget visse Ord og Talemaader af Sceppero, ja intet vidst mere af eller om Joanne de Potentia at sige, førend hand læste det hos Scepperum; hvorpaa hand af sig selv har giættet til og opdigtet, at Kongen lod begiære denne Mand herind af Paven, som hand af en særdeles stor Ekiodesløshed kalder tvende gange Julium. Slige Giætninger og Forbedringer i Historien ere Svaningio heel lige, og mand finder vel flere, der ikke undsee sig ved samme Slags Maade. Skade ellers, at den af Sceppero belovede *Excusatio Regis aduersus Suecos* er ingentiid kommen for Luset, saa at mand kunde have faaet at læse denne Legatens Proces og Dom: hvilken Scepperus meget dristigen, og paa en uanstændig sophistisk Maade kalder Pave Leonis X. egen Dom; som er ligesom mand vilde kalde hver en Commissarii Dom en Kongelig Majestæts egen Dom, blot fordi

Kongen bevilger Commissoria at udstædes af Cancelliet, eller nævner Commissarier til Sager at undersøge og kiende paa. Manden maatte vel have skammet sig ved saadant Argument at bruge. Pave Leo var og alt død, imedens denne hans Commissarius var her, ja inden hand fik Foden varm i Danmark, eller havde begyndt at foretage bemeldte Process. Leo kunde altsaa ikke bekræfte den, eller sige om den var ret eller ikke. Og hans Estermand Hadrianus VI. confirmerede den heller aldrig, blev og af Kongen derom, saavidt man veed, u-anmodet: Tvertimod, denne Pave forordnede en nye Undersøgning i Sagen, som herefter skal siges. Hvitfeld har da, udi slig Henseende, havt nogen Skiel til følgende sine Ord, at "hvis saa havde været, (som "Scepperus skriver,) da havde vel Kong Christiern ladet det offentlig "paa Tryk udgaae, eller komme til fleres Kundskab, som det dog ikke er." Men at tvivle derfor om Tingene, det er, om bemeldte Nuncii Hidsending, og om Kongens nogenlunde Frikiendelse ved hans Sentens eller Proces, gøres ikke fornøden. Den er rigtig gaaen for sig, i hvorledes den ellers er bleven stilet. De Svenske vide og nok at tale derom, iblant andre Messenius paa adskillige Steder i hans Skrifter, baade i *Scandia illustrata*, og i *Chronico Episcoporum Sueciæ*.

§. 25.

Tiden, naar denne Nuncius blev fra Rom affendt, treffer mand udi et Brev, som hand bragte med til Dronningen, fra Cardinal-Decano, Don Bernardino Caruajal, Episcopo Ostiensi & Cardinali tit. Sanctæ Crucis; hvilket jeg her, for dets Mærkeligheds skyld, vil indføre ex originali:

"Serenissima & Excellentissima Domina Regina, Domina mihi obseruandissima: Humill: Commen: Venerabilis pater, frater Franciscus de Potentia, nobilis Neapolitanus, Ordinis Minorum de Obseruantia, doctissimus & religiosissimus, Sanctissimi D. N. Papæ Nuncius, proficiscitur ex mandato Suæ Sanctitatis ad regnum Daciæ, ad uisitandum Sereniss. D. Regem & V. Serenitatem, & intelligendum nonnulla, quæ famam Serenissimi D. Regis graurent, nisi excusarentur, uel integre purgarentur, (prout omnes desideramus.) Persona

sona est apta ad omne bonum exequendum. Sereniss. D. Rex excipiat eum obviis & gratissimis ulnis, quia hominem integerrimum inveniét. Per eum mitto etiam benedictionem meam simul & carissimam servitutem V. Regiæ Majestati, sicut ejus patrinus spiritualis in sacramento Confirmationis, quod Serenissimo Domino meo Imperatori, & Majestati Væ. cum aliis duabus fororibus suis, Portugallix & Vngariæ Reginis, deuotissime exhibui Machliniæ post missam meam XV. Octobris Anno Salutis Dominicæ M. D. VIII. Nunc Domino concedente valeo sicut tunc, & ad omnia beneplacita V. Serenitatis constanter manebo, prout ex eodem Domino Nuncio Majestas Vestra poterit de omnibus edoceri. Quem sicut amicum & fratrem meum charissimum V. Serenitati facio commendatum, & rogo per eum Majestas V. mihi significet uota & desideria sua: In quorum executionem diligentissime juxta vires me exercebo. Commendo me humillime bonæ gratiæ V. Majestatis, quam Dominus Deus foelicissimam seruet. Romæ xx. Septembris M. D. XXI.

Q. V. Sa. R. Mtis.

humill. servitor & cariss. patrinus

B. Episcopus Ostiensis Car. S. †.

Serenissimæ & excellentiss. Dnæ D. Helisabeth, Daciæ, Gotiæ, Sueciæ & Noruegiæ Reginæ: Hispaniarum Infanti, Dnæ meæ observmæ.”

Jeg sagde, at dette Brev er mærkeligt, og dette meener jeg i Henseende ey alleene til vores nu omhandlende Materie, men endogsaa til Manden, der har skrevet det, og bemærket denne særdeles Omstændighed i hans Levnet, som hverken Ciacconius eller nogen anden har afvidst, nemlig at hand, som siden An. 1493. var Cardinal, haver An. 1508. været Biskop i Mechelen, og forrettet den her i Brevet omtalte Confirmations-Act. Ellers er heel vel bekændt, at hand var den, som under Pave Julio II. spillede den mærkelige Person i Kirken, og gjorde sig til Hovedmand for det Concilio, som blev holdet imod bemeldte Pave, først til Pisa, og siden til Milan; hvorom noksom er at læse i den Franste Historie af K. Ludvigs XII. Regering. Men at komme igien

til vores Materie, da lærer mand, af anførte hans Brev til vores Danske Dronning, ikke allene Tiden, naar omtrent Franc. de Potentia blev afskiftet fra Rom, men endog saa, at der sammesteds havde i god Agt, ikke at fare for strengt med Kong Christiern, og at Kongens Sag kom ikke i onde Hænder, naar den kun i sig selv ey befandtes desverre, og stod nogenlunde til at hielp. Men, hvordan den fandtes, og at det har holdet noget haardt, inden at Kongen kunde for sin Person vorde kiandt paa en vis Maade uskyldig, kand deraf sluttes, at Diderich Slaghek, den kiæreste Mand hand havde, og den hand saa nyligen havde giort til den høieste i Riget næst sig selv, ja Moder Sigbrets beste Ven og Slegt, maatte blive et Offer, bære Skylden alleene, og, u-anseet hand var den Geistlige Stands Hoved i gandske Norden, straffes med Galge, Baal og Brand, til et ynkeligt og grusomt Exempel. Hvilket maatte skee udi den Pavelige Nuncii Paasun, og uden Tvivl førend Kongen kunde selv blive absolveret; paa det der kunde siges, at hvad som var alt for strengt og utilbørligen skeet i Stokholm, og som de Svenske havde Føye til at klage over, var skeet imod Kongens Billie, og at den, som var Stiftere deraf, var igien af Kongen retfærdeligen bleven straffet, og paa samme forsmædelige Maade offentlig henrettet, som hand havde øvet mod de Svenske Bisper og Raad. Magnus Matthiæ, Superintendent i Skaane i Kong Friderici II. Tiid, skriver herom, in *Catal. Episcopor. Lund. pag. 231.* "Factum est id, præsentè tum Hafniæ "Legato ipso Pontificis, cui se hac ratione purgare Rex uelle uisus est, "sumto supplicio de eo, qui in Suecos fuisset, quam Rex uellet, incele- "mentior." Det samme haver og Hvitfeld i sin Bisper-Chronike. Bemældte Magnus Matthiæ fortæller det ellers, udi sin *Serie Regum Danie Msc.* med disse Ord: "Anno Dn. 1522. in profesto Conversionis Pauli "Theodoricus Slagheck, jam tum Archiepiscopus Lundensis electus, "Hafniæ in foro, quod vetus vulgo appellatur, suspensus primum, "mox in rogam accensum conjicitur & crematur, jubente Rege, ad "placandum Pontificem, qui, missò Nuncio, excommunicationem "ob commissas tot in Suecia cædes hominum innocentium, & in his "ecclesiasticorum quorundam, fuerat interminatus. Atque eò, sup- "plicium de Theodorico in præsentia Legati Pontificii sumptum vul- "go existimabatur; voluisse enim videri Regem, non se, sed eum, "in quem usque adeo severe tum animaduerebatur, malorum
"omnium

“omnium fuisse & fontem & fomitem. Quo sublato, expiatus jam “esse tot cædes injustas.” Og endeligen Jo. Pauli Resenius, in *Luthero triumphante*, ad an. 1522. ”Rex suum Theodoricum Slagheck, Archiepiscopum scilicet Lundensem, ut Magistrum magnum crudelitatis, “ad lanienam Stokholmiensem &c. in foro veteri q; suspensum prius, “comburi jusserat, inspectante Legato, pridie Conversionis Pauli Apostoli.” Mand fand lægge dette til, at, imedens hand sad i Fængsel, som varede et par Ugers Tiid, blev her holdet Raad om hvad slags Død hand skulde lide, da det blev for got befundet, at Executions-Maad den skulde være den forsmædeligste, nemlig baade at hænges og at brændes levende; thi med mildere kunde det ikke bødes, hvad som var skeet paa Bisperne i Stokholm. Jeg er derfor i den Tanke, at Biskop Jens Anderssens Spaadom, (hvorom Hvitfeld fortæller, pag. 1181. ed. in fol.) har den Tiid ey været meget gammel, og maae være skeet, den Tiid der vidstes om den Pavelige Commissarii Hidkomst, til at examinere den Stokholmske Sag. Biskop Jens var og da just kommen herhid fra Sverrige, imellem Michels-og Mortens-Dag, noget efter Mester Diderichs Hiemkomst derfra. Biskopen kom uden Kongens Billie og Forlov, for at forsvare sit Forhold deroppe, meest imod den andens Beskyldninger. Men Kongen lod ham strax kaste i Fængsel; hvor det da ogsaa maae være tilgaaet, at hand spaarde Mester Diderich Galge og Baal; og dette ey af Hxerie eller den sorte Konst, ja ey engang af Astrologie, men af hvad som saadan en klog Biskop forud kunde giætte at burde skee, naar en Pavelig Nuncius kom hid, deres Sager at undersøge. Saaledes mener jeg ogsaa at Biskop Jensens første Fængsel hos Hvitfeld (*loc. cit.*), bør forståaes, ey om det An. 1517. men om det andet 1521. som nu kaldes det første, fordi hans sidste Fængsel var efter den Tiid paa Hammershuus. Saafrømt nu oftbemeldte Biskop af Fyen havde ogsaa været skyldig i det Svenske Blodbad, som vore Skribentere, samt og de Svenske, hist og her ville mene, da fand man være vis paa, at hand ey havde sluppet bedre derfra, end Mester Diderich. At hand taledi i Stokholm, efter Blodbadet, om den onde Stank, vil mand udtyde derhen, at hand gav dermed hemmelig tilkiænde, at de Dræbte skulde brændes op, som Bands-Mennesker. Jeg holder dette for en pur Mistanke af hans Uvenner. Hand var (1) en vittig og lærd Mand i Jure Canonico, og forstod Tingen langt bedre, end at den

Pavelige Bands Execution, som Kongen her skulde paatage sig, burde strække sig saa vidt, som Diderich Slaghek udtydede; (2) Var hand, efter det Stofholmiske Blodbad, Slagheks uophorlige Anflagere, saa vel for denne, som for andre Sager; og (3) havde hand nu faaet Kongens forrige Had og Unaade igien paa sig, og Kongen havde gierne seet ham opofret til Legaten, tillige med Slaghek, hvis det kunde skeet med noget Skiel. Kongen havde og, siden Mandens Hiemkomst fra Sverrige, givet Ordre til M. Claus Pedersson i Ron. at forklage ham for Paven, som sees af dennes Svar til Kongen af 20. Decembr. liudende saaledes: "Item, som Eders Naade skriver om Bispfen af Fyen, hvilkeledes hand haver beviist sig udi hans gamle Stykker, da raader jeg, Eders Naade lader giore en liden Proces derom, efterdi at den Commissarius er der ved Haanden, og med de andre Processer hid opstikker. Eders Naade kand vel lovligen stille hannem fra Biskopsdommen, og faae Net over hannem, saa at hand faaer Lon for hans gode Gierninger." Kort sagt, Biskop Jens slap, og, ihvorvel Kongen skal, som skrives, have havt i Sinde at lade ham senke eller drukne, blev han dog qvit med at føres til Borringholm i Fængsel. Hvilket om det er skeet førend Joannis de Potentia Hiemkomst, eller siden, har jeg ingensteds fundet.

§. 26.

Hvortlænge Diderich Slaghek besad Erke-Biskopsdommet, har mand en været tilfulde undervettet om af vore Skribentere. Magnus Matthiæ skriver først, at hand blev aflivet, "cum vix semestre in Archiepiscopatu exegisset." Men kort derefter siger hand: "Quidam scribunt, Theodoricum secundo mox mense suæ præsentia ad furcam & rogam damnatum animam in flamma exhalasse." Dette sidste er rettest: Thi det varede knap nok i to Maaneder. Herr Hans Skovgaard, der var, udi hans og flere Erke-Bispsers Tiid, Forvalter over Erke-Biskop-Sædets Temporalia, Jorde-Gods, Tiender ic. haver efterladt sig en Klade, eller et slags Journal over sine daglige Indtægter og Udgifter, og derudi med egen Haand antegnet efterfølgende Data: "Item Anno Domini MDXXI. Mandagen, som var S. Katharinæ Jomfrues Dag, och et Tegn, som kaldes Libra, tha indleedes Messer Dirick Slaghek til Electus at være. Och
Fre-

“Fredagen, som var Convent. S. Povelis Aften, och et Tegn kaldes “Capricornus, tha blev Mester Dirick rettet i Kiøpnehaffn. Item, “ther jeg foer met Capitels Bress til Mester Dirick, och hand sad i “Fængsel, tåret jeg VI. Marc, Aar MDXXII. S. Antonii Dag.” Her er da et rigtig Bidue om Eiden, nemlig at hand ikke blev indfattet til Erke-Bisp at være, førend den 25. Novembr. Den 17. Januarii sad hand allerede i sit Fængsel; Og den 24. næst efter blev hand hængt og brændt. Det omtalte Capitelets Brev har uden Tvivl betreffet hans Exauktion eller Ufsættelse, som var billigt og lovmæssigt at mand lod hannem selv forkynde, førend Execution kunde skee.

§. 27.

Formedelt alle slige Tilfælde og Omstændigheder, og udi disse nu beskrevne Conjuncturer, seer vel enhver, at det ikke var mueligt, det Kong Christiern haver kundt bekynne sig mere om den Evangeliske Glds-Dyrkelse at indføre her i Landet. Hans Majestæt var nu hjemkommen fra sin Svoger Kæyser Carl; og mand erindrer sig, hvad ieg tilforne derom har anmerket. Ingen Carlstad, eller nogen hans lige, var det nu beleyligt, at lade komme her mere. Og hvis Mester Martin Keynhardt havde end været her, da Kongen kom hjem fra Flanderen, (som jeg ikke troer hand var,) havde hand og vist nok faaet sin Ufskeed, foruden at Cannikerne skulde behøve at jage ham bort med deres Abe-Epil. En Pavelig Legat, Nuncius eller Commissarius, var mand og nu i vente, i hvor gierne mand havde været ham foruden. Samme var mand høyligen nød til at have til Bens, og ynke, at hand ikke maatte faae det ringeste at vide, om hvad som med Wittenbergerne var passeret. Kongen haver endogsaa, til at overbevise denne Legat om sin Orthodoxie, maattet udgive en nye Forordning, i Faveur af den Papistiske Messe og Kirke-Stikkene. Dette bemerker Biskop Resenius in *Luthero triumph.* ad an. 1522. med disse Ord: “isto tempore vigebat bellum inter Svecos & Regem “Christiernum: qui a Pontifice per Legatum admonitus, novam “Legem tulit de Ceremoniis & Missa Pontificia.” Hertil kand endnu foyes en anden Observation: Hans Majestæt havde, strax førend sin Udreise til Nederlandene, udgivet den ene af de tvende Love, som vi,
for.

formedelst den flittige og af vort Fædernelands Skrifter høynfortiente Sl. Etats-Raad Peder Resens Omsorg, have paa Tryk. Samme Lov, som kaldes i bemeldte Edition den Geistlige, (endskiont der er snart lige meget baade Geistligt og Verdsligt udi dem begge,) haver Kongen underskrevet paa sit Slot Kiøbenhavn, Hellig Trefoldigheds Søndag, (som var den 26. Maji,) Aar 1521. Og deri havdes det 17. Capitel saaledes forfattet: "Skal ingen Prælat, Præst eller Clerke, Uandelig eller Verdslig, maae kiøbe til sig noget Jorde-gods, Kiøb-stæd gods, eller Land-gods, efter denne Dag, i nogen Maade, uden de ville efterfølge S. Pauli Lærdom, som hand skriver i sin forste Epistel Cap. 3. ad Timotheum, raader dennem, at de tager Husstrue, og leve udi den hellige Egtefæb, som deres gamle Forfædre gjort have." Aarsagen til denne Lov var vel ikke directe, at Kongen havde i Sinde, at afskaffe saa straxen det Pavisstiske urene Cœlibatum Sacerdotum, og indføre igien det fra 400. Aar af forbudne Geistlige Mænds Egtefæb. Men Sagen var, at naar Prælater og andre Geistlige vare formuende, og kiøbte Jorde-gods, blev dette gemeenligen testamenteret til Kirker, Altene og Clostere, og maatte saa være skattefrie, hvorved Kongens og Cronens Indkomster svækkedes: Hvad Guld, Penge og Løssere der var, sørgede disse aandelige Mænd for, at deres Hussholdercker, og de med dennem i Cœlibatu avlede Børn bleve med forsørgede. Nu skeede det siden, ikkun syv Maaneders Tiid derefter, at høynbemeldte Konges anden Lov kom ud, som mand kalder den Verdslige, og blev publiceret just i den Tiid, Legaten de Potentia var her ankommen; thi den er underskrevet Hellig Tre Kongers Dag 1522. Og da kom selvsamme Artikel, (som var i den forrige Codice den 17de men i denne sidste er den 90de) allene udi disse Ord at bestaae: "Vi ville ey at herefter nogen Prælate, Præst eller Clerk, Uandelig eller Verdslig, skal eller maae kiøbe til sig noget Jorde-gods efter denne-Dag udi nogen Maade: "Og hvilken som vil giøre sit Testament til Kirker eller Closter, den skal give udi Guld, Solv, eller Pendinge, og ikke udi Gods efter denne Dag." Her blev da ingen Præste-Egtefæb, ingen S. Pauli Lærdom til Timotheum, omtalt mere. Og har uden ald Tvivl været een af de Poster, vore Biskoper og Theologi have paa denne Tiid

advaret den Pavelig Legat om, at der skaf saadant et Riætterre udi Kongens forrige Lov, som endeligen fik at munstres ud.

§. 28.

Ja til samme Tiids Conjuncturer tør jeg og, med god Formodning og heel rimelig Giætning, (thi andet giver jeg dette en ud for,) henregne Secretereren Stephan Hopfensteins Disgrace. Derom haves ellers ikke nogen anden Oplysning, end at der staaer udi det Manifest, eller Forklaring af Aarsagerne, som Biskoper, Prælater og Ridderstabet udgave imod Kong Christiern An. 1523. dette: "Hans Majestæts Tydske Secreterer Steffan Hoffensteiner, hvilken "hand udi stor vigtige Handel hos Kæysersl. Majestæt, Churfyrster "og Fyrster udi det Romerske Rige brugt havde, har hand, formedelst "den uforfammede Qvindes Sibrets loagnagtige Beretning, med "Unaade forfølget, og efter hans Liv og Guds tragtet; Hvilken er "dog formedelst Guds synderlige Hielp udaf hans blodige Hænder "befriet, og kommen til Lybte. Der haver hand alligevel ladet "fængsle hannem, og ved hans Fuldmægtige anklage, hvor hand paa "det sidste, med Dom og Ret, imod den ugrundede Tiltale er frigiort "og løskommen." Arvild Hvitfeld, som uretteligen (pag. 181.) kalder ham Jørgen Hoffensteiner, legger dette til, at Kongen skrev siden efter hannem, og vilde gierne havt ham tilbage, fordi hand vidste ald hans Hemmelighed, men at denne vilde ikke komme, og blev derefter en lang Tiid boende i Lybeck. Sagen er da, at Beskyldningen, som Kongen, efter Sigbrets Angivende, tillagde Manden, var pur Digt og fingeret, kunde hverken bevises, ikke heller var det den rette Aarsag. Deres Mistanke har, (efter min Giætning,) været, at denne Mand, som var udi Cancelliet de Udenlandske Sager betroet, og maatte jævnlig omgaaes med Legaten, ja var og Catholisk, havde snaffet formegget af Skolen, og aabenbaret Legaten adskilligt, som Kongen kunde fornemme at denne vidste Besked om: I sær om Kongens Correspondens i Religions-Sager med Churfyrsten i Saxen og de Wittenbergiske Lærere, samt om sin egen og Martin Reynhards Forhandling med Dr. Luther og Carlstad. Ligesom bemeldte Legat kunde fattes paa Underretning om det meeste af slikt, hvis end Hopfensteiner ikke havde været til mere, nu da hver Mand i Kiøbenhavn, en at

tale om vores hele Papistiske Geistlighed, kunde noksom fortælle hannem derom. Men Hopfensteiner skulde nu bære Skylden. Og hand, som merkede sin overhengende Ulykke, tog Flugten, medens Legaten de Potentia var her, ikke længe før Dirik Slaghets Execution. Thi paa S. Vincentii Martyris Dag, som er den 22. Januar. skriver en Officerer, ved Navn Jweth Landt, fra Flensborg, til Kongen saaledes: "Som Eders Kongel. Majest. undte og gav mig Orlov at feerdes til mit Borgelagher, tha som jeg kom til Blensborg, og Tyle Peders-son sagde mig, at Mester Steffen var rumpet udaf Landet, mod Eders Maades Billighe, tha reed jeg strax til Hamborg, som sine Kleder vare, og havde han dydkommen, tha skulde hand vel have blevet tilstede: Tha spurde jeg thæt, at hand var grybben til Lübeck, Guld have Lof." Om bemældte Hopfenstein vides ellers, at hand boede i Lybck endnu Anno 1536. men siden i Bremen; og var stædse ivrig Papist. Jeg har og seet Breve fra hannem til Kong Frederichs I. Cancellier Wolf von Btenhof, og udi eet af dennem skriver hand alt ondt om Kong Christiern, samt haaber meget got om Kong Frederichs Lykke og Fremgang, og at Guld havde besluttet med dennem lige saadan Forandring at giere, som fordum med Konning David og Saul. Ja samme Mand har og været i megen Credit og Anseelse hos de Kønserlige Ministrer, og brugt i vigtige Sager. Anno 1534. Aaret efter Kong Frederichs Død, blev hand tillige med Biskopen af Brescia, Graven af Montfort, og Gotschalk Erik skicket i en Legation, som var destineret herind, til at befodre Kong Christierns II. ældste Datters Mand til Danmarkes Kongerige, da samme Ambassade kom dog en længere, end til Buxtehude, som Hubertus Thomas fortæller *pag. 192.* men kalder ham urigtigen Steph. Hoppenmeister. Kønserens fornemme Raad Johan Wess, forrige Erke-Biskop i Lund, haver Anno 1535. i et Brev til Cornel. Scepperum ladet hannem hilse, og tillige udi Kønserens Navn recommenderet ham den forhen forjagede Lybekske Borgemesters Nicolai Bromses Sag. Udaf Antonio von Metz findes og et Brev til hannem, dat. 27. Octobr. 1535. med saadan Paastrift: "Dem Erbarn und Ervesten Hrn. Steffan Hopfensteiner, Ritter, Kønserl. Majestæt Rath." Anno 1542. sendte Pfalzgræv Friderich endnu nogle Gesandter til den Nederjariske Kreds, nemlig til Biskopen af Bremen, Hertugen af Mecklenborg, de Wendiske Stæder, og andre, for sin Præ-

tenſion til diſſe Nordiſke Riger at beſodre: og gav ſamme i Befalning, iblant andet, at raadføre ſig med Steffan Hopfenſteiner, den Tiid boende i Bremen. See Hvitfeld pag. 1531.

§. 29.

Hvorlænge den Pavelige Legat, Nuncius, eller Commiſſarius, Jo. de Potentia, (thi med alle diſſe tre Titeler findes hand kaldet i fleng i vore Documenter,) er forbleven her i Landet, og naar hand er reyst herfra, har ey heller nogen ſagt os. Førend om Efterhoſten af bemeldte Aar 1522. fand hand ey være gaaen bort, ſom jeg ret nu ſkal gotgiøre. Mand vil ſørge, hvad hand havde at beſtille her i ſaa mange Maanedder? Dirick Slaghek havde jo ſtaaen ſin Straf, og Kongen var uden Tvivl derpaa afløſt. Mon hand maafkee er ſiden gaaen til Sverrige, for at tage videre Kundſkab og Information om de Svenſkes Klagemaal over Kongen? I det mindſte fører vores Joan. Svaningius ham derhen, ſom vi have hørt af hans Ord. Men hand er vel og den eneſte. Thi hos ingen af de Svenſke finder jeg noget Spor dertil. Jeg troer og aldrig at hand er kommen der; ſom ey heller vel kunde ſkee, uden at giøre ondt værre i Kongens Sag; Ey at tale om, at alting deroppe var i Oprør, og udi Krig imellem det Kongelige og det Svenſke Partie, hvoraf hine havde Stokholm og lidet mere af Fæſtninger inde, og diſſe bredde ſig dagligen videre ud. Saa meget veed jeg, at een af bemeldte Pavelige Commiſſarii Forretninger, ſom kunde vel tage ham en god Deel Tiid bort, var at viſitere alle ſin Ordens Cloſtere, nemlig af Minoriter eller Franciscaner-Orden, i Danmark, og reformere dem efter den ſtrictte Regel og Obſervantiam, ſom hand ſelv var af. Dette ſkeede, efter Kongens egen beſynderlige Uttraae og Begiæring, og var een af Kongens Poenitenzes Frugter, og af de gode Giærninger, hvormed hand vilde inſinuere ſig hos denne Mand, og give Paven et Beviis paa ſin Omvendelſe, Andagt og Fromhed. Vore Minoriter- eller Graabrødre-Cloſtere vare dog alt forhen i god Stand, og meeſt ſamtliges reformerede efter den ſaa kaldede Obſervantiam. Hvilket var begyndt over 50. Aar tilforne, ved en meget ivrig Munk, navnlig Broder Lauris Brandeſſen, den forſte ſom indførde Obſervantiam i Graabrødre-Ordenen i Danmark, blev og udvaldt til Vicarius provincialis an. 1481. Denne Mand bragte med ſtor Møye ved Keyſer til Rom, og giennem

adskillige Fortrædder af Munkene her i Landene, endelig elleve Clostere i Stand paa omtalte Viis: Og efter hans Død, som indfaldt Aar 1496. bleve indtil Aar 1519. endnu fiorten andre reformerede, ved de efterkommende ligeledes ibrige Vicarios & Ministros provinciales. Her giorde nu Forskiæl paa reformerede og ureformerede Graabrødre, endogsaa i Navnet: Hine kaldte mand Fratres observantes, eller de Observantia, disse Fratres conventuales, ja ogsaa, saasom til Spot, Gaudentes, fordi de ey vilde antage den strænge Disciplin og Tugt, men elskede et friere Levnet og de gamle vedvante gode Dage. Hines Prælater og Forstandere bleve kaldte Ministri secundum tenorem regulæ S. Francisci, de ureformeredes lode sig nævne Magistros. Men nok om dette. Den forommædte Pavelige Commissarius Jo. Fr. de Potentia vilde nu fuldkomme Resten, og uden Tvivl, (efter alle fremmedes og nykomnes Viis der have Medhold af Hoffet,) fandt vel paa at forbedre og stikke noget, hvad heller fornøden gjordes eller ikke. Der blev og udi samme Sommer, da hand var her, holdet Capitulum provinciale Ordinis Fratrum Minorum, til Odensee, just St. Hans Dag 1522. hvor Broder Lauritz Hansson, i den afdøde Broder Jespers Sted, blev udvaldt til Ministrum provincialem. Siden udi October-Maaned drog den Pavelige Commissarius ud til Fyrstendømmene, i samme slags Forretning, og Kongen sendte med ham i Følge Broder Hans Brun, Guardian i Kiøbenhavn, og en anden Graae Munk ved Navn Broder Hennicke. Kongen vilde, at Clostjerne i Slesvig og Holsten skulde ogsaa visiteres og reformeres. Hvorledes dette lob af, kand jeg ikke bedre forklare, end med et Udtog at indføre af bemeldte Broder Hennicks Skrivelse til Kongen, skreven udi Flensborg-Closter, Simonis & Judæ Apostolorum Aften 1522. Hand beretter saaledes: "Kiæreste Naadige Herre, som Eders Naade vel fortænker om den Befalinge, Eders Naade gav Bærdige Fader Fr. Joanni Francisco de Potentia, helligste Fader Pavens Commissario, om de Clostere udi Landte Holsten, da have vi nu der ydermere gjort ald den Gliid og Bindskibelighed, os haver været mulig: Saa hand kaldede for sig, formedelt Pavelig Magt og under Lydelse, til Slesvigk alle Gardener af samme Clostere, og holdt dennem fore ther udi Closteret alvorligen Eders Naades Meninge. Dog tilforne sendte hand tvo Brødre med Brev til Høyborn Forste Herr Frederick Hertug i Holsten, givendes Hans Naade samme

Befal

Befalninge af Eders Naade tilkiænde; og bedendes at hand vilde udi samme Vrende giøre hannem Hielp og Bistand, eftersom sidst talet, lovet og besluttet var imellem Eders Naade og hannem udi Borssholm. Da lod hand give samme Brødre med en god Mand for Svar, at hand kiændtes ingen at have nogen Magt at skikke noget om de Clostere udi Landte-Holsten, uden sig alleene: Dog den Foreeninge og Beslutning imellem Eders Naade og hannem gjort udi Borssholm vilde hand i altingest fuldgjøre, og bad at mand vilde lade Brødrene udi fornævnte Clostere betemme og være med Fred. Og derefter gave alle Gardener fornævnte Commissario for Svar, understrevet med eygen Haand, som Broder Hans Brun, Gardian i Kopenhaffn, ydermere med ald Sagens Forlebhinge, kand give Eders Naade tilkiænde. Og efter saadan Leylighed, meest fore at Hertug Frederick er os eyder ydermere villig, kunde vi nu intet ydermere giøre dertil. Desligest beder jeg Eders Naade for Glds skyld, at Eders Naade vil selver nu (betænke) de beste Raad og Middell dertil. Og besyngter jeg mig, at den Befalninge, Eders Naade haver givet Commissario Apostolico til vor Helligste Fader Paven derom, bliver forgiæves, uden der fares fuld viseligen med. Men jeg veed ingen bedre Raad og Middell, end de som jeg selver sidst sagde Eders Naade, om Eders Naade drages dem til Minde, og Eders Naade dem vilde bruge, da skulde de vel, som mig haabes, give Sagen en snar Ende. Og var værdige Fader Biskopen i Slesvigk derudover, og gierne havde seet det havde ganget for sig, og lovet altiid at giøre derudi al den Hielp og Bistand hannem muligelig er ic.

§. 30.

Og herudi haver mand da en nye Prøve paa Kong Christierns besynderlige Politick, hvor omhyggelig hand har været for at vinde denne Pavelige Commissarii Gunst, med at vise en usædvanlig Omsoarg for den Orden, som bemeldte Commissarius var af, og betee dennem alt hvad hand kunde optænke af Belgierninger og Naader: Hvilket og denne Broder Hennicke med mange Ord og en vidtloftig Taksigelses Compliment berømmer, i det nu omtalte Breves Begyndelse, hvilken jeg ey har fundet fornøden at affkrive. Jeg slutter, at bemeldte Commissarius haver taget Affsked med Kongen, den Tiid hand drog ud til Holsten,

sten, ja er saa bleven borte med alle, og reyst hjem. Foruden andre Belønninger, til at gjøre hannem Reysen og de anseelige Tjenester, hand her gjorde, betalt, haver og Kongen nævnt ham til Biskop i Skare-Stift i Sverrige: som var eet af Dirick Slaghefs Spolii, hvilket forhen noksom er talt om, nemlig hvorledes Paven ikke vilde give Kongen eller Slaghef nogen Confirmation derpaa, førend der blev examineret, af hvad Aarsage den forige Biskop i Skare Vincentius var afstivet. Hverken vores, ey heller de Svenske Historier vide noget om Jo. Francisci de Potentia Forfremmelse til Skare-Stift. Men mand trefser det udi *Annalibus Ordinis Minorum* per Lucam Waddingum, Tom. XVI. nov. edit. under det Aar 1523. Hvor der iblant dem, som Paven i dette Aar confirmerede til Biskoper, staaer: "Ad Scarensem in Suecia, sub Archiepisc. Vpsalensi, Frater Joannes de Potentia, olim, ut diximus, Ordinis Procurator, & Minister Provinciae Basilicaræ, per obitum Vincentii, die xv. Maji." Den gode Mand fik dog aldrig nogen Nytte af Stiftet, kom ey heller derhen; hvorforsø hand og ey afvies, eller nævnes iblant Præsules Scarenses hos Messenium. Der sad og alerede en anden Mand i Skare-Stift, som Regenten Gustav Ericsson i Aaret 1522. havde beskiftet, og recommenderet ham, med andre til Paven til at vorde confirmeret. Sammes Navn var Magnus Haraldi. Her kand vel tænkes, at Paven ey gjorde dette, da Stiftet var alt forsiunet med Jo. de Potentia. Imidlertid skal Gustavus have faaet et høfligt Svar fra Rom, men Confirmationen kom aldrig. Og da benævnte Bisp Magnus 7. Aar derefter blev oprøriske imod Kong Gustav, og rømde Aar 1529. udaf Sverrige, gav hand iblant andet fore, at vilde reyse til Rom, at hente sin Confirmation. v. Messen. *Chron. Scand. Tom. V. pag. 48.* Cypræus i sin *Histor. Eccles. Slesv. & Holf. pag. 408.* gjør vores Joan. de Potentia til en Romanæ Sedis Cardinalem, ligesom og vore tvende Historici, Meursius og Pontanus: Men hverken var hand Cardinal, ey heller blev hand det i sin Lives Tid. Hans Fornavn skriver mand adskilligen: Det var egentligen Joannes Franciscus; men ofte kaldes hand i Bøgerne ifkun med det ene deraf, nu Joannes, nu Franciscus. Videre om hannem kand læses hos Waddingum, naar mand søger udi Registeret paa *Joannes Franciscus Potentinus*. Sært nok, at hverken hos denne Skribent, ikke heller hos Odoricum Raynaldum in *Annalibus Eccles.* er noget ringeste Ord meldet om hans Gesandtskab her til

til Danmark. Og hvad Abrahamus Bzovius derom haver, imod Enden af det Aar 1522. haver hand ikke vidst andenstæds fra, end taget det Ord fra Ord af Johannis Magni *Historia Metropolitana Sueciae, seu Episcoporum Upsalensium.*

§. 31.

Jeg sagde forhen, at Joannis de Potentia, eller Potentini, Dom, hvorimed hand friskændte Kongen, (om det ellers kunde kaldes en Dom; thi vel bruger Scepperus to eller tre gange det Ord *judicavit*, men kalder det dog til sidst ifkun en *Processum*, og dette rettest:) Men hans Dom, siger jeg, eller Processus, blev hverken af Leone X. som alt var død før end Sagen her kunde blive foretagen, ikke heller af nogen hans Eftermænd holden for gyldig. Mand maae vide, at den Svenske foromtalte Johannes Magni, (eller Hans Mogenssøn) den Tiid hand fik at høre om Kongens Friskændelse ved den Commissarium de Potentia, fangede hand an igien at sollicitere hos den nye Pave Hadrianum VI., under hvilken samme Pave, der havde været Professor til Löwen, hand selv (Johannes Magni) for nogle Aar tilforne havde studeret paa bemeldte Löwens Universitet. Hand fandt og Pave Hadrianum saa bevaagen, at hand forhvervede en Fuldmagt af ham paa sig selv, til at være Legatus Apostolicus i Sverrige. Resten saa hiem endnu i samme Aar 1522. tog Sagerne for, examinerede Kongens og Erke-Bisp Gustav Trolles Giærninger, og med hvad Skialde afdøde Biskoper vare henrettede. Mand kand læt tænke, at Potentini Forretning kom da ikke til at due meget, og Guld veed med hvad Titler den er bleven belagt, saafremt Joh. Magni har fundet for got at melde derom i sin Processu. Ved samme Joh. Magni Sentents er og Gustav Trolle dømt reent fra Erke-Biskopdommet. Derpaa skiffede bemeldte Svenske Legatus Apostolicus sin Broder Olaum Magni. med sin Process og Riændelse til Rom, og beskom udi Aaret 1524. Pave Clementis VII. rigtige Confirmation derpaa. Thi Hadrianus var død Aaret næst tilforne. Dette fortæller ey allene Jo. Magni selv i sin *Historia Metropolit. Suec.* men ogsaa Jo. Messenius in *Chronico Episcoporum.* saa og Erik Jørensøn i Kong Gustavs Historie pag. 80. Merkelig er det ellers, og en besynderlig Anecdore, at, uagtet Joannis Magni Commission, havde den foromtalte Gustav Trolle, Aaret tilforne, tilforhværvet sig Pave Hadriani VI. Intercessions-Brev

Brev til Kong Frederik I. og hans Søn Hertug Christian, (som begge udaf Paven, der ey erkjendte Kong Frederik for Konge, kaldes, Dilecti filii, Nobiles Viri, Duces Holsaciæ,) "at de maatte være hannem be-
 "hielpelige til at igienbekomme hans Stift og Sæde i Upsal, hvorfra
 "hand ved afg. Steen Stures Bold og uchristelige Medhandling, og
 "det paafuldte Oprør i Sverrige, var bleven udstødt." Dette Brev er dateret i Rom 1523. den 17. Junii og saasom det endnu er bevaret in Originali, skal jeg engang søge Leylighed, for Historiens Skyld, at gjøre det bekjendt.

§. 32.

Udaf dette, som nu er sagt, om Joannis Franc. de Potentia u-confirmerede, og den Svenske Joannis Magni ved Pave Clementem VII. confirmerede Process, kand da sluttes, hvor ilde grundede de Skridentere ere, som til at undskyldte nogenledes Kong Christierns Stotholmske Giærning, efterfølge hans urigtige Advocats Cornelii Scepperi Fodspor, beraabende sig paa Pavens og hans Legats Approbation. Thi hvad kand vel siges daarligere og uandfærdiger, end at Pave Leo X. havde erklæret bemeldte Giærning for retfærdigen og vel gjort? Ja hvad mere urimeligt, end at Kongen skulde være constitueret Executor af Pavens Band, til at aflive og henrette Biskoper, uden at have nogen særdeles og udtryffeligg Fuldmagt til just saadan slags Execution? Saa er jo ogsaa vitterligt, at Erke-Bisp Gustav Trolle selv, for hvis Skyld dette Band var gaaet, der nu skulde ereveres, hand blev gandske perplex, da hand hørde, at Kongen vilde have en Dods-Dom over de i Band satte, men blev af Kongen satt til rette for saadan sin Frygt og Feighed. (See Messen. *Chronol. Scand. Tom. IV. p. 88.*) Hvitfeld har derfor største Ret, naar hand skriver, at Kongens Befalning af Paven kunde jo ikke strække sig til Folkes Dod. Om Pontano bør mand at merke, at han, som ellers for største Deelen skriver sin Historie ud af Hvitfeld, haver paa dette Sted i denne Konges Historie, hvor der handles om foromrorte Pavens Fuldmagt, gandske ey holdet sig inden sin Originals Grændser. Thi naar Hvitfeld siger (*pag. 1138.*) at Pave Leo stadfæstede Erke-Biskop Byrges Band over de Svenske, og at "Kong Christiern forhvervede Pavelige Buller, som han saagde, at han skulde straffe de Bands Mennsker;" da tager Pontanus sig for, at lægge

et stort Stykke til af sit eget, eller rettere af en anden gandske urigtig Auctore, og udtyde det saaledes: "Pontificem addidisse atrocem insuper sententiam, ut Sueci pœnis afficerentur, quibus affici schismatici solent, id est, gladio igneque de medio tollerentur." (*edit. Dn. Canc. de Westphal. Tom. 2. col. 1012.*) Men saadan en atrocem sententiam fældede Paven aldrig. Pontanus maae have taget dette af Joan. Adolpho Cypræo (en Skribent, som ingen bør lide paa eller troe, uden hvor hand haver andre og bedre Bidner med sig,) hvilken i sin *Historia Eccles. Slefo. & Holf. pag. 407.* siger og fremsætter saadant meget dristigen og med flere Ord: Da det dog var allene, som jeg før haver sagt, *Dirict Slagheks Digt og Paafund*, som siden gif ud over ham selv. Og hvor lidet Kong Christiern haver tordet lade sig merke med slig Urimelighed, enten hos Kæyser Carl, eller hos Pave Clemens VII. ville vi herefter faae at høre. Til denem hedde det stedse, saavel som hos andre Fyrster og Herrer Hans Majestés. Slegt og Benner, at hand havde gjort det efter onde Raadgivere; ligesom og Hr. Thure Jensen siger i sit Brev til Peder Lyffe, hos Hvitfeld *pag. 1340.* Den ærlige Joannes Meursius haver (*pag. 76. b.*) ikke videre sagt, end refereret den Tale, som Kongen lod holde, Dagen førend Executionen, hvorudi sagdes: "Pontificem Româ ad Regem litteras dedisse, quibus omnes fœdæ adeo conjunctionis socios, ni Gustavum restituerent, & illata ei damna refarcirent, statim sacris prohiberet, ac sententiæ hujus suæ executionem ei demandasse;" Og siden (*pag. 79. a.*) fortæller hand, efter Svaningium, hvorledes Kongen, til at justificere sig, begjærede Pavens Bidnesbyrd, at hand ey havde gjort andet, end ereqveret Pavens Band, og derpaa havde Pavens Legat det samme dømt og kiendt. Videre haver Meursius ikke skrevet om Sagen. Men hvor haardt og umildeligen er ikke denne meget lærde Mand bleven herfore medhandlet af Odorico Raynaldo? der (*ad an. 1520. §. 88.*) skælder ham ud med saadanne Ord: "Meursius in Historia Danica impudentissime mentitus est, Romanum Pontificem Christierno persuasisse, ut carnificinam illam in Suecos exerceret." Men ikke at tale om, det hverken den ubilligen frem for andre antastede Meursius, eller nogen af vore Skribentere, ja end ikke nogen Kong Christierns Apologist, mig videndes, har skrevet paa saadan Maade, nemlig at Paven havde overtalt Kongen til denne Carnificinam; Saa falder alt, hvad Raynaldus fand vredes over i saa Maa-

de, paa ingen rettere, end paa Cornelium Scepperum og Jo. Adolphum Cypræum. Og disse tvende Mænd levede jo og døde i den Romerske Kirkes Samfund, og burde saa meget mere have forskaanet Paven for ald ubillig Paasagn. Jeg haver ellers en Copie af et Latinsk Brev, som Scepperus har skrevet, An. 1535. den 6. Decembr. fra Bryssel, til Biskopen af Ermeland, hvori der tales meget om de Danske Sager paa de Tider, og deriblant om de Danstes Ubillighed i at forholde Kong Christierns Døtre deres Fæderne Arv. Derudi glemmer hand sine Undskyldninger for Høybemeldte Konges Siærninger, og svinger af en anden Tone, nemlig saaledes: "De patre ipsarum nihil dico, nisi "si peccata ipsius meruerunt, ut perpetuo carcere acerbam ducat vitam. Quid ad hoc filia?"

S. 33.

Alt Kong Christiern, efter Diderich Slaghefs Henretning, indsatte til Erke-Biskop i Lund, i hans Sted, sin Tydske Secreterer Johan Bess, er en bekjendt Sag. Paa dette Val fandt man ikke med Føye have noget at sige, i Henseende til Mandens Person; thi hand var lærd, flog og habile, og af et anstændigt ærbart Levnet: hvilket noksom udviiste sig, siden hand, efter sin Bortgaaelse af Danmark med sin Herre Kong Christiern, kom udi Kænsler Carls Tjeneste, og var een af de beste Ministre, som Kænsleren forlod sig paa; omendstønt hand en altid var udaf eens Mening med de ivrigste Papister. Det er ham, som, i Historierne af de Tider, kaldes ofte Dominus Lundensis, og undertiden Episcopus Constantiæ: Sleidanus skriver hans Tilnavn Vesalius, men Corn. Scepperus kalder ham Joannem Vezius. Ved hans Indtrædelse til Lunde-Stift foresfalder et Dubium i vores Kirke-Historie, enten det var, førend hand blev indsat, at Kongen lod kalde til sig de ældste Domherrer af Lunde-Capitel, og lod fodre Borringholms Land af dennem til Cronen at restitueres; hvilket da de undskyldte sig for, holdte hand dem i Fængsel i fem Dage, og siden lod hente de øvrige Canniker herhid, og med Trusel aftvang det hele Capitel bemeldte De: Eller og dette alt var skeet i forleden Aar, siden Messer Jørgen Skodborgs Bortgang, og førend Kongen beskikkede Slaghet til Stiftet? Magnus Matthiæ, som man skulde tænke, at kunde havt den beste Underretning herom af Lunde-Capitels Archiv, statuerer det første, og

fortæller det i Johan Wessens Historie. Svaningius derimod, og Hvitfeld (*pag. 1180.*) haver den anden Mening, og siage at det skeede efterat Jorgen Skodborg havde forladt Stiftet, og forend Slaghek fik det. Og dette troer jeg at være rettest. Thi, naar Kongen havde een-gang i Skodborgs Tiid begyndt paa denne Sag, forstaae Borringholms Restitution til Cronen, med ald Hestighed at bevæge, hvorfore skulde hand da ey paadrive og forfølge den til Maalet, naar Stiftet var for-ladt, og forend hand nævnte nogen nye Erke-Bisp? Vel har jeg sagt tilforne, at Kongen nævnte just Slaghek dertil, som en Guds forgaaen Krop, der ey skjøttede om at giøre Sed for Capitelet, og at bryde den Kongen til Billie. Men, naar end saa haver været, er jeg dog tillige vel saa fast udi Tanke, at Diderich Slaghek selv er gaaen Kongen til Haande med det andet Raad, som var langt sikrere; nemlig at forpligte Capitelet til, ingen saadan Sed at tage, af ham eller andre mere, hvor-udi Borringholm ey var exciperet. Thi naar hand, Slaghek, var ble-ven Biskop, og havde siden imod sin Sed overladt Landet, var mand dog ey vis paa, at jo de for deres Domkirkes Herligheder med saa stor Iver og Superstition indtagne Canniker vilde sende til Rom, og føre strenge Klagemaale over deres Erke-Bisp, som en Meen-Eder og Kir-kens Ehedoms Forfrænkere. Dette kunde aldrig gaae af uden vidtlos-tige Fortrædder og usigelig Penge-Omkostning. Raadet var derfor smiltdt nok, at tvinge Capitelet selv Landet af, medens Sædet eller Dom-kirken var vacant. Dernæst (2) holder jeg det neppe troligt, at Kon-gen, bare udi de otte Dages Tiid, der var fra Dirick Slagheks Henret-ning og indtil Johan Wess blev kaldet, har faaet alt dette bedrevet; først at kalde de ældste Capitels-Herrer fra Lund til Kiøbenhavn, og hol-de dem sængslet i fem Dage; og siden, (som Magnus Matthiæ skriver,) alle de andre Canniker herind forsamlede, for at bringe Sagen til End-skab ved Trusel af sine bevæbnede Dravantere. Men allermindst (3) fand jeg indbilde mig, at Kongen skulde nu paa denne Tiid foretage slikt, imedens den Pavelige Commissarius var her ved Hoffet tilstæde, der vilde have fundet dette sig meget lidet rimende med de Forbedrings Frug-ter, som hand ventede af Kongen, og Hans Majest. studerede paa at vise. Utsaa giver jeg Svaningio og Hvitfeld aldeles Bisald, hvad Tidens Omstændighed af denne Post anbelanger.

S. 34.

Angaaende Kongens andre Geistlige Foretagende i dette Aar 1522. og hvad Hans Majest. fand endnu have havt til Rom at negociere, da er mig ikke mere end eet Brev forekommet, som den ostbenævnte Mester Claus har skrevet derfra den 22. Martii. Hand beretter derudi, at "Pave Hadrianus, som nu var udvaldt, en var ventendes fra Hispanien til Rom førend Paaske; at Erke-Bispen af Trondhiem var for nogen Tid siden kommen til Rom, og laae til Herbergs med den hvide Munk, der var Provst udi Borlum; Mester Claus havde vel været i Tale med hannem, men kunde ikke retteligen forstaae hvad hans Mening var eller hvad hand havde med at fare; Hannem tyktes at hand vilde have at giøre med Mester Hans Mule Electo til Osloe; Udi bemeldte Hans Mules Erinde kunde mand intet faae bestilt, førend Paven ankom; og inden den Tid udbad hand sig Kongens nærmere Ordre; Endelig melder hand, Kongen ikke til megen Trøst, at Arcemboldus kom nu udi stor Yndest baade hos den nye Pave saa og hos Kæyserl. Majestæt, fordi hand var udi Rom Hertugens af Milan Orator, og havde altid været for Kæyseren, ja hjulpet meget til at Kæyseren fik Milan indtaget." Siden slipper denne Correspondens; saa at jeg ikke har kundet opdage mere til disse Materier, førend i det næste Aar 1523. udi Februarii Maaned, ikkun et var Maaneder, førend Høystbemeldte Konge undvigede her af Riget. Mig er da forekommet et ilde skrevet Pappir, med Concepter til fire Breve, eet til Pave Hadrianum, og de andre til Cardinal-Protector, samt til tvende andre det Romerske Hof's Prælater. Aarsagen og Materien deraf er denne: Kongen opholdte sig, Aar 1523. i Februario, som bekjændt er, i Fyen, da Jylland var allerede i Oprør imod Hans Majestæt Cannikerne i Odensee, som fra Kong Hanses Tid af, ved den Proces og Dom An. 1489. vare skilte ved St. Knuds Kirke, havde siden faaet Kong Christiern gandske paa deres Side; saa at Hans Majest., snart fra sin Regierings Begyndelse, havde ladet handle til Rom, for at faae Pave Sixti IV. Anordning igien bekræftet, nemlig St. Knuds Kirke indrettet til en Domkirke, og Cannikerne samme igien, i Munkenes Sted, indrommet. Men endnu var denne Sag ikke til Ende kommen. Herr Hans Hansson, Provst i Løst, som for mange Aar tilforn, nemlig Aar

1515. havde til Rom arbeidet i samme Vrinde, bød sig endnu til at gaane derhen, og tillige at besørge en anden Geistlig Sag, som angik S. Birgetes Hospital i Rom. Mester Povel Andersson, Cantor i Ribe, (som ligeledes var vel kiændt ved det Romerske Hoff, og vidste alle Gange og Beye der paa sine Fingre,) blev af Kongen beskikket til at følge med bemeldte Provst, og hannem blev Dom-Degne-Embedet lovet i S. Knuds Kirke, naar Paven havde bevilget den foromtalte Ansøgning. Men det betydeligste af Befalningen til disse tvende Oratores var det tredie og sidste Stykke, nemlig at udvirke hos Paven de alvorligste og skarpeste Formaninger, med Trusel og Band, til de af Raadet, Biskoper og Udel i Danmark, der nu vare bleven affældige og oprørske, og havde dristigen opsagt deres Konge Troskab og Lydighed. Jeg vil meddele en Udskrift af det Brev til Paven selv, der findes i Concepten saaledes:

”Osculum terræ ad pedes Sanctitatis Vestræ: Ad quam, beatissime Pater, tanquam filius ad Patrem longè pientissimum, in necessitatibus, sive pro consiliis & auxilio, crebrioribus litteris accedere non omnino dubitamus. At quod eo semper (Dii norunt) fuerimus animo, postquam sacrosancti Apostolatus primarium apicem Divino nimirum auspicio digna quidem conscenderit, eam tanti - - -, ut in terris inter mortales nihil æquè, ne dicemus magis, ponderemus, neque etiam modo nos aliquo spe tanta frustratum iri confidimus. Verum sub Vestri Pontificatus gubernatione sic res videntur atque regna, quæ nunc temporis tumultuaria quadam vice fortunæ fluctuant, Divino atque Vestro ductu, consilio & auxiliis, pacata stabiliri, atque diutine prosperari, uti jam aurea secla Christi fideles omnes & nobis atque ipsis, ut par est, rediisse congaudeamus. Idcirco negotia quædam nostra, quæ ad præfectionem reipublicæ regnorum nostrorum in optatum finem deducta non parum facere speramus, super erectione Ecclesiæ Sancti Kanuti Ottoniæ, sed & Romæ super Hospitali S. Birgittæ, atque certis nunciis, inobedientia, contumacia, violataque fide quorundam erga nos Episcoporum, Equitum auratorum, à consiliis nostris regni Daciæ, dilectis nobis Magistro Paulo Andreæ, Cantori Ripensi, & Joanni Joannis Præposito Toftensi, Secretariis & Oratoribus nostris, eidem Vestræ Sanctitati latius re-

ferenda commisimus. Quorum vel uni, vel alteri, vel utrisque simul fidem indubiam præstare adhibereque velit, summopere deprecamur, atque ita demum efficere, ut omnia quæ justè per unum vel alterum vel utrosque prædictos Oratores nostros proposita fuerint, ex animi nostri sententia quam felicissimè succedant: Quibus si manum extremam ipsa Væstra apposuerit Sanctitas, fierique pro voto demandaverit, paternum ea in nos affectum satis cognoscitur absolvisse. Quam Deus Opt. maximus in annos primi Sedis Romanæ Antistitis quam faustissimè vivere & valere faciat, ex animo desideramus. Datum Ottoniæ in Curia nostra apud S. Albanum, 13. mensis Februarii, Anno Christi 1523. Nostro sub Sigillo."

§. 35.

At disse Mænd have dog derefter fortøvet indtil imod Vaaske, eller imod Tiden, da Kongen selv gif bort, lader sig tilsiune af andre Skrifter; saavel som og, at Kong Fridrich haver ladet sætte Provsten Hr. Hans Hanssøn efter, og, da hans Person en var at antrefte, ladet heste og arrestere hans Gods, hvor det fandtes, baade hos hans Søster Son, Mester Peder Berentsøn, Cannik i Kiøbenhavn, saa og hos Abbedissen i S. Claræ Kloster i Roskilde, Søster Margrete Knudsdaatter. Men om Gesandtshabet til Rom gif for sig, og hvorledes Udfaldet blev, veed jeg ikke noget at sige om. Kong Christiern havde og imidlertid fundet paa en anden Maade, som var kortere og behændiger, til at jage nogle af sine oprørske Biskoper en Skræk ind. Iblant disse vare ingen værre, end de tvende Bisper i Børlum-Stift eller Bendisyssel, baade den gamle og den unge, Hr. Niels Styge og Hr. Styge Krumpen, de første og ivrigste Hovedmænd for Rebellionen imod Høybemeldte Konge, saavel som udi andre Maader ingenlunde af de beste slags Mennisker, ja intet mindre end gode Geistlige. Hans Majest. havde faae Nar tilforne nævnt til Provst i bemeldte Børlum en Tysk Mand, ved Navn Doctor Antonius Fyrstenberg, og for hans ypperlige Slæates, samt Lærdoms og Klogskabs Skyld indfatt samme Mand i Rigens Raad. Ved hannem lod nu Kongen bestille at begge disse Vendelboe-Bisper bleve indstevnte lige ind til Rom, der at møde, personligen eller ved Procuratores, og for Pavelig Hellighed at svare til adskillige Sager og haarde Beskyldninger, som bemeldte Provst havde imod dem i paa

Stif-

Stiftets og Geistlighedens Begne. Dnmem kom nu ikke liden Angest paa, da dette skeede just i de Dage, medens de og flere vare i største Bevægelse og gjorde Anstalter til Rustning imod Kongen. Hvorfore de toge deres Tilflugt til den nyligen udvalgte Kong Frederich, som de formaede til at skrive et Intercessions-Brev til Paven, hvorudi blev bedet, "at Paven vilde forstaaene disse Biskoper for saadan Proces ved det Romerske Hoff, saasom sligt sigtede til deres yderste Skade og Forderb; Ja end ikke heller forunde eller tilstøde Antonio Fürstenberg nogen Bands-Dom over dennem for Udeblivelse; Men i det Sted at vise Sagerne her hjem tilbage, under Biskop Gotschalks af Slesvig eller andre Prælaters Kiændelse: Til hvilken Ende Kong Friderich var overbødig at give benævnte Antonio ald behørig Sikkerhed og frie Lynde &c." Dette Brev til Paven er dateret i Viborg den 28. Martii 1523. Men imedens der lavedes paa at skikke det bort, er mand bleven anderledes beraadet, uden Tvivl da man spurde at Kong Christiern forlod Riget og seglede bort, og Antonius ligeledes i samme følge. Hvorfore Brevet findes her endnu i Originali, med Kong Friderichs Signet forseglet, og er ikke blevet Paven tilsendt.

§. 36.

Her er da saaledes igiennemgaaet saa meget af Kong Christierns Forretninger udi Kirke- og Religions-Sager, hvilket, foruden det som andre derom have, jeg hidindtil, meest af utrykte Documenter, haver sammensanket. Hvoraf sees, hvor ringe den Nytte har været, som Evangelium haver vundet hos os ved denne Herres Omsorg og Foranstaltninger, eller engang kunde tænkes at vinde, naar mand anseer hans Ustadihed og andre verdslige Uffigter. Hvorimod, det lidet som hand herudi lod kiende, virkede langt mere til hans egen Ruin og Fordervelse. Det hjalp hannem og slet intet, at hand, siden sin Hiemkomst fra Nederlandene, og i sær efterat den Pavelige Commissarius kom her, stillede sig da an, som den der havde slet bortkast sine Reformations-Tanker, og var falden gandske og aldeles i de Papistiske Superstitioner. Mand troede hannem ikke mere, og den Spot hand tilforne havde gjort af Papisteriet, den Ringeaagting hand blev ved at betee imod Bisper og andre Geistlige, og den Attraae at rive geistligt Guds til sig, kunde ikke mere

mere glemmes. Hvortil nu allerlidst kom hans meget stærke Besætning, ey allene af de Verdslige, men i sær af Kirker og Kloostere, og hver en ringeste Landsbye-Præst, ved hans udskiftede Skrivere og Fogeder, altsammen til sin nye Krigs-Rustnings Behov imod Sverrige, som skulde gaaet for sig, hvis Revolutionen ey var paakommet. Og herudi haver det da alt bestaaet, at hand er bleven udraabt af vore Papi-stiske Landsmænd for Kætter, og Kætteres Patron og Handthævere, og den Hellige Kirkes Forfølgere. Den Munk-Krønike, som mand kalder her Manuscriptum Skibyense, og er skreven i det Interregno efter Kong Friderichs I. Død, førend Kiøbenhavn blev af Kong Christian III. indtagen, taler, iblant andet, om hannem saaledes: "Rex Christiernus, summa injuria omnipotentis Dei, multorumque simplicium "subditorum manifesto offendiculo, atque perniciosi erroris occasio- "ne, ad Hafniam regiam ciuitatem accersiri fecit manifestos & ab ec- "clesia damnatos hæreticos atque schismaticos, qui orthodoxam fidem "impia doctrina labefactarunt, qui etiam freti violento præfati Regis "principatu, mira impudentia & temeritate suaserunt defectionem ab "obedientia Ecclesiæ Romanæ, (quam subinde Satanæ sedem & An- "tichristi regnum appellabant.) - - Hinc factum est, ut ecclesia- "sticos viros nullo duceret honore dignos, contemneret etiam sacros "Canones, patrum decreta, ecclesiasticos ritus, - - auersaretur "item vota Deo dicata, adeoque existimaret nullum esse rerum discri- "men, ut nihil putaret sacrum, sed omnia haberet profana." Alt dette er endnu vidtløftiger anført udi den Forbindelse, som de Jydske Biskoper og Raad gjorde imellem hinanden, til at opsigte Kong Christiern Regimentet, og hvormed de allerførste gang udskiftede Mogens Munk til Hertug Friderich, som var gandske fire Uger førend at deres Opsigelse til Kong Christiern er skreven, saa og fem Uger ældere end deres udi Historierne omtalte og indførte Brev, hvori de antogte Hertug Friderich til Konge. Denne nu omtalte Forbindelse, samt første Ansøgning hos Hønbemeldte Hertug, er dateret til Viborg St. Thomæ Dag 1522. Arrild Hvitfeldt haver intet vidst deraf at sige, og folgelig en heller andre af vore Skribentere. Eftersom da samme Document er længe efter Hvitfeldts Tid her bleven fundet og opdaget, og endnu in Originali paa Pergament heelt og holdet er tilstæde, høvet det ey allene til de nu omhandlede geistlige Materier i Kong Christierns Historie, som sagt er,

men tiener endogsaa til Omstændighedernes bedre Forklaring, udi den største Revolution som nogensinde er gaaen for sig i vores Norden, at jeg ved denne Lejlighed giver det ud for Luset. Det er da Ord fra Ord saaledes:

"Wii Nilss Styghe til Borlom, Nils Klawsson til Silkeborgh, Jwer Muncck til Ribe, Stygga Krompen til Borlom, Owe Bille til Nars, och Jerghen Friis til Viborg, Biskoper: Mogens Goye Ridder oc Danmarckes Riges Marsk, Prebera Podbuss, Nils Høgh, Zachym Lycke, Tughe Krabbe, Per Lycke, Riddere og Danmarkis Riges Raadth: Mogens Muncck, Nils Loduigson, Otthe Holgersson, Erick Erickson, Erick Stygge, oc Oluff Nilson, som Debner er, Gior alle vittherlighth met thette vor obne Bress, at Vi hassue nu aff lang Tid betractid, besindtth oc offuerweyeth then Hellighe Kirkies, Bore och Menighe Indbyggers uti Danmarck's Rige Stadhe oc ewigh Forderffuelse, uti saa Modhe, at then Hellighe Kirke oc Hennes Personer emodt ald Christelige Tro oc Ræth besvorres oc beroffues theres Friheder, Priuilegier, Gods oc Klenodie: Thesligeste Hennes Prelater emod Dom och Reth oc Christelige Tro tages vid theres Hals, indsettes och aldrig mæe komme uti Rætthe: Messer, Glds Tiensthe och alth thet Gldt tilhorer odhelegges: Kettere, som gangne ere fran then Hellighe Christen Tro, som os fra then Hellighe Christen Tro met syn Lutteraniske Stycker och Skalkhedt fortalendes alt thet then ewig Gldt tilhorer: Tysver, wii seer dagligen for Dahen, at uti disse tre Rige, Danmark, Sverrig oc Norgh, er ingen Erchebisp, som Hovedhe vere skulle for then Hellige Christen Tro nest vor Helgeste Fader Pawen: Thesligesthe er Fyen, Opsloe, Bergen, Westeraaes, Skare och Naboer Biskop-loos: Kirkers Slotte, Gordhe, Gods, Kirker oc Presther udi fornævnte Stycker, regeres aff undhe Tiranner, Scriffuere och Leeghmennd; Hvilket wii warasttighe besindhe kunne, at then ewighe Gudh thisse tre Rige uti sin War gang hordeligen met Pestilenz, Sygdom, Armod, Feyde, Krigh, Orloff och umyndt Herscap hordeligen straffet hafver, och er tillige emod Gudh oc Menniske affstilleth worden; Sameledes Danmarckes Riges Raad, tseligesthe Sveriges, Norges, efterskrifves til venligst Herremodhe,

tages ved theres Hals, affliiffues udhen Dom och alle Brodhe, thesligest Riddermendtsmendh, Riobstemend oc Bønder oc Almue, och theres Liiff, och ganger under Kronen, oc aldrig the niue høres til Ordts, men dødes som Hunde och andre uskellighe Creature, berossuendes thennem Liiff, Ere oc Gøz, oc tesvær theres Siele Skriftemaal oc Sacrament, hvilket aldriigh førre hørdt er at hafve skeedt aff the som Christelige Requimenthe holdhe skulle: Tyranner, Skalk, Trolqvinner, och andre Udedings Folk, indiettes oc tilskiffes orver alle andelighe oc verklighe, som off alle forderffue skulle: Then Friihedt vore Foreldre oc off foret oc beseglet er, tages off vedelighe fra; Ridderkabbet emod theres ewig Friihedt beskattes som andre Bønder; Uredelige Sold, Syse oc andre unyttighe nye Sedvonne polegges, emod ald Danmarks Riges Rads Raadt oc Samtycke, som aldrig hertil skedt hafver; Poleggendes over os nye Ordinanke, Skickelse, saa vi icke vidhe hørkedes vi off holdhe skulle, Os oc Danmarks Rige til ewig Stadhe, Treidom oc Forderffuelse. Hvilke fornevnte merkelig Sager, Skadhe og Forderffuelse os ingelede anthen for Gld heller Mennisken lengher stor til at lidhe, men ere forplichet under vor Ere oc Kælighedt, som vor Necesser indholder, med Liiff, Hals og Gøz, at afverghe sadanne Skadhe og ewig Forderffuelse. Tha uti then Hellige Trefoldigheds Naaffn haaffue vi oc Mienighedt forbundet off under vor Ere, Liiff, Hals, Gøz, oc thette vort obne Bref understreffuet med vore egne Hender, at ville thet affverghe, oc off, vore Liiff oc Gøz at forderdinge, oc aldriig sodant at lide, then Stund en Mand lefver uti Danmark, Sverige og Norghe, brugendes ther til Høyborne Første Her Fredria, met Glds Nadhe Hertug ic. vor Nadige Herre, som udaff sandt Danske Blod født er, oc sig emod Gld oc Mennisken som en Christen Første skickedh hafver til thenne Dag. Hvilket vi alle samdrechtelig tiltroedt haver hoff Hans Førstligh Nadhe at forhandle thenne Br. swisere Mogens Muncel Landzdommer uti Nor. Julland, vo alles vore Begne, ligesom vi alle personlighe tilstede vare. Skeer thet saa, Gld forbiudhe, at noger aff off her emod, Udrelia heller Verklig aff off, fran os tredendes vorder, emod thette vor Bress oc Forbundet, tha skulle vi alle under vor Ere oc Kælighedt then at straffe, ofver Liiff, Hals og Gøz, som then alle vore oc Danmarks Riges

ges Stadhe oc Jorderffue vil radhe. Giffuet i Viborgh Sancti Thome Apostoli Dag, Nar Chr. MDXXII. under alle vore Signeter, oc alles vor Handscrifft.

Niels Stygge, Biscop. Iver Munk, Biskop i Ribe.

Styghe Krumpen, Episcopus. Joren Friis, Episcopus.

Prebern Podduss, Ridder. Zachym Lykke, Ridder.

Tyghe Krabbe, Ridder. Peder Lykke, Eig. Hd.

Mons Munk."

(Og derunder ni hængende Segl.)

Mand seer her, hvilken spottelig-liden Hob det har været, der har anfaaget og drevet dette store Verk, ikke engang en halvsnæs Mænd. Thi, ihvorvel det er et dobbelt større Antal af Navne, som Brevet begynder med, og som har maaskee været tilstæde i Viborg, da der blev beraadslaget om Tingen; Saa dog, da det skulde til Underkrift og Forsegling, er den halve Deel gaaen dersfra og har undslaget sig. Mand veed, at Hr. Mogens Gise, den ypperste af de verdslige Rigens Raad, stod stærk derimod, og vilde ey lade sig overtale. Hand bad, og med grædende Taare formanede de andre, endnu at betænke sig, og bruge mildere Middell, nemlig at fordrage sig med deres Konge paa en sømmelig Maade. Hvorfore hans Haand og Segl findes ligesaa lidet under dette Document paa St. Thome Dag, som under det andet Opsigelse-Brev af 20. Januarii 1523. hvorom, foruden Hvitfeld, fandt besynderligen læses Scepperus (*Respons. ad epist. Ducis Frederici, pag. M 3.*) Saa savner mand her ogsaa udi Underkriften baade den gamle og unge Biskop af Aarhus, samt sex andre af de Verdslige; saa at udaf atten i Begyndelsen nævnte, er her ikkun ni Hænder og Signeter kommen tilstæde under Brevet. Og hvor meget større, ja ulige mangfoldiger et Tal, af de beste Mænd og Familier i Riget, (en

at tale om det gandske Norges Rige,) havde ikke Kongen endnu paa sin Side, til at sætte imod disse faae? (See Scepper. pag. cit. & seq.) Virkeligen et skrækkeligt Exempel i Historierne, og i Glds Huus-holdning! Maae mand da ikke vel sige med Arrild Hvitfeld, (pag. 1211.) at "det var fast at forundre, at disse faae Bisper udi Jutland, deres Medbrødre ubespurdt af Raadet, torde dennem denne Siærning understaae, imod saadan en mægtig Herre og Konge, som hand var, der saa var besvogret med Kæyserlig Majestæt, og andre "Fyrstelige Huse i Tydskland forvandt? Men den Siærning var af "Gld; Ellers havde den ikke lykkedes." Ja Bisperne, som begyndte denne Siærning, og som, endskjønt Gld tillod dennem sin retfærdige Straf over denne Herre at erqverere, dog alligevel intet redeligt og Christeligt Menneske bør holde med, men paa det høieste detæstere, (hvilke samme ogsaa Glds Retfærdighed siden rammende, da deres Ondskabs Maal var fuldkommet, Anno 1536. under Kong Christian III.) de have selv, udi deres Apologie (hos Hvitfeld, pag. 1232.) skrevet en Sandhed om Kong Christierns ilde-raadede og foretagne Flugt af Riget; den liuder saaledes: "Glds retfærdige "Dom, og hans egen mistroftige Consciens, forjagede hannem, og "ingen anden."

§. 36.

At tale endnu noget, til Slutning, om Høybemeldte Konges egen Religion, da er intet vissere, som og enhver veed, end at, siden hand forlod Regimentet, haver hand udi sin Landflygtighed bekommet en sand Glds Ords Kundskab, og af Hiertet bekjændt sig dertil: Hvilket hand ey allene udi Sæxen lod kiænde, ved den Umgængelse med Dr. Luther og andre, men ogsaa paa flere Stæder. Hans berømmelige Omsorg, for det Nye Testaments Oversættelse i Dansk Sprog, samt for hans Frue-Søsters Churfyrstindens af Brandenburg Underviisning i den sande Christendom, er og alle vitterlig. Denne Gudsfrugt varede vel endnu noget, efter at Hans Majestæts uskatteerlige Egtefælle, den aldrig noksiom prisede Dronning Elisabeth, var død, hun som med Billighed bør agtes for eet af de største
 Exem-

Exempler af de Dyder, som hore til en retscaffen Christi Efterfølgelse. Hende tog Guld til sig, udi denne hendes og hendes Herres Landflygtighed, Aar 1526. Siden efter fornemmer mand den ulyksalige Herre at være bleven skrøbelig og ustadig, og udaf Kiærlighed til Verden, og sine Riger igien at vinde for sig og sine Born, at have givet de Raad og Formaninger Num, som hannem Tiid efter anden tilbragtes fra den Høysalige Dronnings høye Sødskende og Paarørende. Bores Svaningius veed endogsaa at anføre disse Kæyser Carls Ord: "Quia vero Christiernus affinis noster Religionem contra consilium nostrum mutavit, & nos vicissim animum nostrum in eum mutabimus." Med sig hans Bankelmødighed haver hand givet Leylighed til den haarde Censur, som Hvitfeld fælder over hannem, (udi Kong Friderici I. Historie pag. 1382.) "Hand haver skrømtet med Religionen; Stundum haver hand været Papistisk, stundum Lutherisk, som det kunde komme ham til Fordeel." Mand kand og bør ingenlunde undskylde ham udi dette. Saa meget maae mand dog sige, at gandske indifferent har det ikke været hannem; Og at det alene har været den store Nød, og den Uttraae at faae Ende paa hans Armod og Landflygtighed, der haver til sidst gjort ham skrømtende. I hans Hierte var hand overbevist om Sandheden. Og saa snart hand havde faaet frie Hænder, og seet Leyligheden, er det ey at tvivle paa, det hand jo baade selv var bleven Evangelisk, saa og bekymret sig om at bringe andre dertil. Jeg vil forsøge at gotgiøre, med eet og andet Exempel, hvad jeg nu herom har sagt. I det Aar 1529, den Tiid Freden til Cambray imellem Kæyseren og Kongen af Frankerige var sluttet, bragte Gubernantinden i Nederlandene Frue Erzherzoginde Margareta det dertil, at Kong Christiern skulde gives Haab om en kraftig Hielp og Befordring, af Krigsmagt til Lands og Vands fra Nederlandene, og hvadsombest der hørde til at indtage hans trende Riger igien. Men her behøvedes først u-omgængeligen, at hand maatte gandske aflige sit Kiætterie, og reconcilieres med den Romerske Kirke. Og, eftersom hans Navn og Rygte stod hos alle Catholske meget ilde anskrevet, baade for det hand havde forøvet i hans Velmagt imod den geistlige Stand, allermeest hans Stokholmske Forretning i Aaret 1520, saa og for hans overalt bekjendte Luther-

dom, saa maatte hans Omvendelse være dermed proportioneret, og Paven maatte formaaes, til at forunde hannem en fuldkommen og høytidelig Afløsning. Kong Christiern samtykte disse Forslag, og var villig til alt hvad hannem forekrefves. Og her maae vides, at mand havde alt tilforne været betænkt paa, at skaffe bort af Veyen de meest ivrige Lutheriske Betientere, som vare omkring hannem, saasom Povel Kempe hans Vice-Canceller, Hr. Hans Hansson, een ved Navn Peder Stub, og flere, som maatte nu pakke sig hver deres Vey bort. Dermed blev da, ved disse tre, Kæyser Carl, Kong Ferdinand, og deres Fæster Fruer Erzhertuginde Margareta, forhandlet hos Paven. Hvilken Forhandling omsider i Aaret 1530. kom til Ende. Cardinal Campegius, som da var fra sin Engelske Legation kommen over til Tyskland, fik Ordre af Pave Clemente VII. at afsølvre Kong Christiern, og paa Kirkens Vegne at tage ham til Naade, paa efterfølgende Vilkor: Kongen skulde (1) udi Kæyserens og flere Fyrsters Nærværelse, udi een af de fornemmeste Kirker offentligen afvære og fordomme det Lutheriske Kætteri, og lade sig, som en APOSTAT, igien forsone med den Catholske Kirke; (2) Efter et halvt Aars Forlob indstille sig for Paven personligen, og udi St. Peders Kirke i Rom, anholde som en væmodig Poenitent om Naade og Tilgivelse for de skræffelige Synder, som hand i Sverrige imod de Geistlige havde begaaet; Og (3), naar hand blev Sverrige igien mægtig, da sammesteds, inden et Aars Forlob, stifte og oprette et Hospital, af 2000. Ducaters Indkomst i det mindste, som skulde kaldes Hospitale Poenitentia. Der Kong Christian dette hørde, og maatte fornemme, at det ikke var nok, (som hannem maaskee forhen var bleven indbildet,) at hand havde allerede tilforne skriftet hos en Catholsk Præst, og af samme Præst, saavelsom af andre fornemme Folk da nærværende, ja ogsaa af Cardinal Campegio selv, bekommet de beste Bidnesbyrd om sin exemplariske Bodfærdighed, Anger og Poenitentz, beayndte hand at gaae i sig selv, og at pønsø paa et andet Grinde. Gud veed hvad Undskyldning hand fandt paa, eller om hand lod sig mærke med nogen Undskyldning. Kæyseren og Kong Ferdinand vare den Tid til Augsburg, paa Riisdagen, hvor den Augsborgiske Confession nu blev overgivet. Og Erzhertuginde Margareta, den fornemmeste Mægleriske

imellem Kæiseren, Kong Christiern og Paven, døde siden den 1. Decembr. i samme Aar. Nyttet blev ellers udsprede, at Heybeneldte Konge forligte sig igien med den Papistiske Kirke, og afsvor sin Lutheriske Troe til Augsburg, Kæiseren til Billie: hvorom Svaningius siger og (*lib. 3. cap. 4. §. 3.*) quod hæc constans hominum fama fuerit. Men vist er det, at Sagen kom aldrig til de af Paven forelagde Bilkor. Kongen holdte sig til Side; hand hverken indstillede sig for Cardinalen til at abjurere, og ligesaa lidet gif hand til Rom, at hente Aflosning hos Paven. Brevet herom fra Clemente VII. til Cardinalen vil jeg her med det samme indføre, saasom det er mærkeligt, og hører til en Dansk Konges Historie. Jeg har endelig taget det af en trykt Bog, nemlig Odorici Raynaldi *Annal. Eccl. an. 1530. n. 58.* Men dette Verk er ikke i hver Mands Hænder.

"Cardinali Campegio. Cum ex litteris circumspeditionis tuæ cognovissemus, CHRISTIERNUM olim Daniæ, Sueciæ, & Norwegiæ Regem, qui dudum Episcopos Sueciæ complures ad prandium vocatos, vivos igne cremaverat, posteaque Lutheranam hæresim aperte ac publice senserat, & continue foverat, nuper inspirante Domino, & pientissimo admonente Cæsare, cujus sororem in matrimonio habuit, & prolem ex ea suscepit, ad cor rediisse, seque cum suis populis in dictis regnis & aliis suis dominiis, si ad illa restitueretur, deinceps catholice victurum, idemque in sancta fide cum eodem Cæsare, & fratre ejus Ferdinando Hungariæ Rege, & Archiducissa Austriæ eorum amita, semper sensurum promisisse; Cum deinde litteræ ejusdem Cæsaris ipsum CHRISTIERNUM nobis studiosissime commendantes, tuæque alteræ de confessione ejusdem CHRISTIERNI sacerdoti facta, signisque plurimis ejus contritionis, humilitatis, & pœnitentiæ attestantes supervenissent; Nos rem, ut erat gravissima, in Consistorio nostro secreto retulimus, ut venerabili-

rabiliū fratrum nostrorum S. R. E. Cardinalium sententias super ea exquireremus, ex quibus tuæ circumspectioni mox respondere, & quod expediens visum fuisset, demandare possemus: Nec sane cuiquam eorum fuit dubium, quin, præter hæresim per se detestandam, atrocitas crematorum per convivii speciem Episcoporum, qui semper habiti sacrosancti sanctorum Apostolorum locum & successionem referunt, esset tanta, ut animos omnium à venia concedenda prorsus auerteret, aut si locus veniæ esse ullus posset, quin eam veniam, more ac præcepto majorum, ipsi CHRISTIERNO, ad hanc Sanctam Sedem suppliciter venienti dandam censerent; Sed cum ex parte altera staret commendatio optimi Cæsaris, qui errorem affinis sui sibi condonari peteret, flexi omnium animi respectu ejusdem Cæsareæ Majestatis fuerunt ad veniam eidem CHRISTIERNO concedendam, vigoremque in hoc juris, quoad salva hujus sedis dignitate fieri posset, temperandum, ut, quoniam pietas dictæ Majestatis tanta, quantam pro Dei optimi causa & hujus sanctæ Sedis subleuatione, & vidimus maximam, & futuram speramus majorem, ipsum CHRISTIERNUM ad pœnitentiam sua cohortatione revocasset, ejus quoque delictum ipsi Majestati condonaretur: quam etiam speramus honori in hoc tum summi Dei, tum hujus Sanctæ Sedis, cujus ipsa Majestas advocatum gerit, esse consulturum, ut eidem Sedi juxta Canonicas Sanctiones, si non nunc, saltem commodiore ipsius CHRISTIERNI tempore satisficiat; Quamobrem Servatoris nostri exemplo ad clementiam proni, & eidem Majestati in omnibus, quibus possumus, complacere cupientes, de fratrum eorundem consilio, tuæ circumspectioni concedimus, quod in aliqua cathedrali Ecclesia, Missa solenni prius per te vel alium celebrata, ipsoque Cæsare præsentē, in

conſpectu procerum & populi ad diuina convenientium, eundem CHRISTIERNUM, ſi coram te conſtitutus id humiliter ac flexis genibus petierit, à crimine hæreſis hujusmodi, illa prius canonice per eum abjurata, à ſacrilegio vero & cæde crematorum Episcoporum, prius idonea cautione, & ſuo etiam juramento, de veniendo perſonaliter ad Sedem Apoſtolicam intra ſex meſes tunc computandos, pro venia perſonaliter à Nobis, & eiſdem fratribus in Baſilica beati Petri petenda, deque intra annum, poſtquam in regnum Sueciæ reſtitutus fuerit, unum Hoſpitale, Pœnitentiæ nuncupatum, in dicto regno pro alendis Chriſti pauperibus conſtruendo, & congruenter ad minus in annuo reddito duorum millium ducatorum auri dotando præſtitis, in foro conſcientiæ tantum, alias in forma Eccleſiæ conſuetæ abſoluere, pœnitentiamque ſalutarem ad nos veniendi, & dictum hoſpitale conſtruendi, ac dotandi hujusmodi, & ſi quid aliud injungendum exiſtimaueris, injungere libere & licite poſſis & valeas. Nos enim, quia hoc totum eidem Cæſareæ Majeſtati, pro ſingularibus ejus in Deum & nos meritis, libenter condonamus, eundem CHRISTIERNUM, ſi per te abſolutus fuerit, ut præfertur, in noſtram & Apoſtolicæ Sedis gratiam per præſentes recipimus, eumque, quantum juſtitia mediante facere poterimus, omni favore & benignitate noſtra proſequimur, ſperantes ipſum, pro tanto noſtro & dictæ Majeſtatis in eum munere, ita in poſtremo & pio erga Deum, & obſequenter erga nos & hanc Sanctam Sedem ſe geſturum, eandemque Majeſtatem in hoc incitaturum, ut recentibus ejus benefactis vetera obliuiſci poſſimus: Quod illi ac nobis Deus omnipotens concedat! Datum Romæ in die xiv. Junii MDXXX. Pontificatus noſtri anno vii."

§. 38.

Endnu et par andre Prover, paa tillige hans Ustadi-ghed, og hans Samvittigheds Mellemkomst og Virkning, haver mand i et og andet slags Breve, som hand lod concipere, den Tiid hand i Maret 1531. var kommen til Norge, og som her bleve fundne udi hans eller hans Cancellers Kofferter, da hand i Kiøbenhavn blev fangen. Deriblant er een Concept, forfattet til at publiceres i Norge, saaledes liudende: "Wi Christiern, med Guds Naade, Norriges, Danmarks, Swerriges, Gottes og Wendes Konning ic. Giøre bitterligt, at efter som vort Elskelige Norriges Riges Raad haver os tilkiennegiffuet, oc beklaffuid, at sidhen Bii undvigte aff Bore Righer, er freit i Righet indført, begyunnet oc med Bold oc Mactt opphollet oc brughet en bedraghelige oc falsk Lerdom, som er modt Guld, Romere Kirke oc alle Christene Menniskers Samfund, som kallis Luthers Verck, af hvilket stoor Dlydelse, vrangh Troo, oc Ugudelighedt, oc helge Manne Bespottelse er upveckt oc uchristelige brughet; hvilket Bii, som en Christen Konning forbiuder, oc ey i nogen Naade ville, moghe eller kan tilstede esther thenne Dag, at saadan uchristelige oc forderffuelige Lerdom skal i nogen Made i vore Righer brugis, eller opeholles efter thenne Dag; Wille Bii ocsaa som en Christen Konning oc Forste holle Guld oc Retferdighed for Dghen, then Helge Kirke hennes Prælater oc Personer, vort Elskelige Riges Raad, oc alle vore Geisthelige og Verdslige troo Undersatter, alle themnom og hver særdeles vidt theres Friihett oc Priuilegier, oc Christelige Siidvaner i alle Maade. Therfore ville Bii at I alle forskreffne vore fiære og troo Undersatter bliffue og veere saadan for^{de} Lerdom ukomeret oc ubevarett i alle Maade efter thenne Dag, under Utsleghevergh, som Norriges Log oc Christen Rætt therom inneholder oc

oc uduifer; liifvendes udi rett Lydelse viid Guds oc then Helie Kirke, gørendes oc giifvendes Eders Prælater oc Sogneprester all then Renthe oc Rettighett, som I thennom met Rettthe plichtige ere, oc Eders fiære Foreldren fore Eder hafve gierne gjort oc uthgiffuit i theres Tiid, efter Guds Log, then Helge Kirkes oc gamle gode Christelige Siidvaner. Giiffuit i vor Stad Oslo ic." Men saa liigt, som dette Skrift nu er, til at være een af de Norske Bispers eller Prælaters Opfatt, som det vel ey andet kand være, og at disse maae have givet Kong Christiern sligt et Raad, som det sikkerste Middel til at vinde ald Geistligheden i Riget paa sin Side; Saa, omendskiont hand kand have samtykt deri, og ladet denne Udkast gjøre, troer jeg dog aldrig at noget Brev er derefter udsærdiget, eller af hannem underskrevet til at publiceres. I den Sted haver mand andre aabne Breve, med Hans Majestæts Segl paatrykt, som bleve skrevne fra Hestnes-Havn den 6. Novembr. 1531. og overalt udsendte og forkyndede. Derudi mælder hand intet udtryffeligt om Religionen, men lover, at "dersom de vilde antage hannem, og bevise sig som de bør, vil hand holde dem alle og hver særdeles ved Guds og Noriges Riges Lov, Skial og Ret og gode gamle Sedvane, og ey tilstæde, at nogen skal ssee Uret eller Uskial i nogen Maade; men hand vil skikke sig imod dennem, som en Christen Konning bør at gjøre imod sine gode og troe Undersaatte udi alle Maade." Derforuden bleve ogsaa udi samme Knipper fundene, og ere endnu forhaanden, fire conciperede Breve paa Latin, med Hans Majestæts Cancellers Povel Riampes Haand, til de trende Biskoper i Jylland, nemlig i Ribe, Aarhus og Viborg, samt Biskop Knud Gyldenstiern i Odense, alle daterede til Opflo den 1. Decembr. 1531. og udi saadan Mening, at "eftersom hand havde hørt og erfaret af troværdige Folk, at dennem havde fortrødt deres Forseelse og Forhold imod ham, og at de ynskede at have hannem igien i Riget og paa Thronen, naar det kunde

"fsee med nogen taalelig Vilkor for Kirken, og i det mindste at den
 "Biskopelig Værdighed maatte ved Magt holdes, som i forrige Ti-
 "der; Saa lovede hand og forsikrede dennem, om saadanne Vilkor
 "at vilde indgaae: Og, om der tilforne af hannem var imod dem
 "og deres noget forseet, vilde hand herefter stræbe det at rette, og
 "med desstørre Naade og Velgierninger at vederlægge. Ja hand
 "gav og hermed i dette Brev, tilstod og overdrog dennem selv fuld-
 "kommen Magt og Myndighed, til at handle, tractere og slutte med
 "deres Medbrødre af Bisperne, saavel som med andre af Naadet og
 "Adelen i Danmark, i hvem de end vare, saa at hvadsomhelst de
 "til Glds Være og Fædernelandets Gavn og Beste, vilde og funde
 "for got at beslutte, og paa hans Begne indgaae, i Henseende til
 "hans Restitution i Riget, det forsikrede hand paa sin Kongelige
 "Tro og Love, at skulde staae fast og vorde holdet 2c." Men disse
 Breve ere end ikke heller bleven udfærdigede, eller til de benævnte
 Biskoper affendte; Jeg skulde troe, fordi Kongen har omsider be-
 tænkt denne Ting alvorliger, og givet Algt paa, at derudi blev for-
 sikret og lovet saadant, som hand ikke med nogen god Samvittighed
 kunde holde.

Om hans andre meget bedre Skrivelser og Breve, saasom til
 Borgemeesteren i Danskig Johann Wendeland, til Doctor Luther,
 til Mester Hans Monboe, ja til hans Hr. Farbroder Kong Friderich
 I., hvorudi megen Gudelighed af en Evangelisk Vland lader sig kæn-
 de, vil jeg her ikke handle, eftersom de samme ere noksom
 bekjændte, og findes udi trykte Bøger.



H. G.

Om det Navn Christiern.

Wig er forekommet, hos een og anden af vore nyere Skribentere, en Beskyldning imod vores gode Historie-Skriver, fordum Rigens Cancellar Arrild Hvitfeld, at hand haver kaldet Kong Christian II. ikke med sit rette Navn, men, saasom til Forkleinelse, stædse Christiern, eller Kong Christen. Der meenes, at hand har gjort dette af Ondskab, og beviist derudi en stor Uforstand, sig selv til større Spot. Haver nu saadan Critique fundet falde paa denne store og velfortiente Mand, som hand vel aldrig i sin Tiid havde formodet, hvor meget mere paa mig, der udi min nyeligen oplæste Afhandling haver i denne Post gjort ligedan, og ikke kaldet Høystbemeldte Konge nogen eneste gang, uden med det Navn Christiern? Jeg beder derfor, at det maae være mig tilladt, en liden Undskyldning at giøre for os begge; haabende, at kunde blive saa lykkelig, at forekomme sligt Præjudicium hos dennem, som læse disse Blade, og som ere saa billige, ey at finde sig fornærmede ved at paaminde om deres urigtige Mistanker, og deres Bildfarelser. Langt fra ellers, at jeg vil laste nogen, eller regne dennem til allermindste Fejl, der give Høystbemeldte Konge det Navn Christian, (som jeg og vel selv kalder ham oftest i daglig Tale,) efterdi det er og reent og aldeles det samme Navn som Christiern. Ja jeg vil end heller ikke undskylde Arrild Hvitfeld i alting, men meget mere tilstaae, at hand selv haver givet Lejlighed nok til den omtalte Beskyldning. Hand haver med en besynderlig Ubetænksomhed draget sig denne Tort paa Halsen, i det hand udi Fortalen eller Dedicationen til samme Konges Historie haver sagt disse Ord: "Allernaadigste Herre og udvalde Konning, dette haver jeg saa fortelia villet fortælle om Kong Christens Regimente, hvilken vore Danske ikke haver værdiget med det Navn Christian, som hand ikke

"havde forskyldet." Slig Anmærkning kunde den brave Mand vel have sparet, og ladet den være uskrevet; thi den duer, sandt at sige, en det ringeste. Først er Christian ligesaa godt et Navn som Christian, og paa deres Kraft og Betydning kand i ald Verden ikke være Forskiel uden for saavidt, at dette sidste er rettere, i Henscende til Ordets Oprindelse og efter det Græske og Latinske Sprog; men det andet er efter vore Nordiske Folkes ældgamle Udtale, der i Steden for Christian haver sagt Christiarn, og Christiarn. Og dernæst er det en pur Daarlighed, af Folkes Navne at gjøre mindste Slutning til deres Dyder, Laster eller andre Egenstaber; ligesom at en Pave, fordi hand kalder sig Bonifacius eller Pius, skulde derfor være, som Navnet liuder. Den gamle Scaliger har om denne Materie en artig Discurs, i hans 206. *Exercitatione* imod Cardanum. Men, at komme nu til Sagen, da er min Raison, hvorfor jeg ikke nævner Høybemeldte Konge med det Navn Christian, allene denne, at jeg mener det mand bør kalde Folk saaledes som de selv ville hede, og som de have kaldet og skrevet sig selv deres hele Livs Tiid. Den Konge, vi nu omtaler, er jeg vis paa at have været døbt Christiern, og ikke Christian. Thi hvorfor skulde hand ellers skrevet sig Christiern, saa længe han var til i Verden? Og hvo giver os Forlov til at dobe Folk om? Med sit eget Navn har enhver Maagt til at handle og skifte, som hand finder selv for got. Ikke har jeg seet den Døbe-Bog, som kunde vidne om Kong Christierns II. Navn, den Tiid det blev ham først givet. Men jeg har seet hans egen Haand og Underskrift under et stort Antal Breve og Papirer, hvor hand aldrig har skrevet sig anderledes, end Christiern. Og jeg tor vedde med hvem det skal være, om alt hvad jeg eyer, at der skal aldrig findes noget Beviis paa, det hand har selv kaldet eller skrevet sig Christian, i Dansk eller Latine. Hans samtlige Mynter, saa mange som endnu ere bleven seete, og alle hans Sigiller, have jo ikke andet Navn, end Christiernus. Det er altsaa ikke Hvitfeld, jeg deri følger, ikke Joannes Svaningius, ikke nogen Svensk eller anden fremmed Historie-Skriver; men det er Høybemeldte Herre selv, som jeg holder for at bør kaldes, som hand selv vilde være nævnt. Alle Røysen Carls og Kong Ferdinandi, hans tvende Svogres, saavelsom andre Kongers og Fyrsters, hans egen Dronnings, hans Frue Søsters Churfyrstindens af Brandenborg, og hver eens af Hans Majestæts Tjeneres, Raads og Under-

saat-

saatters Skrivelser, bruge ey heller andet Navn til hannem. Saa var og intet andet bleven brugt til hans Høylovlige Hr. Far-Fader Kong Christiern I. siden hand blev Konge i disse Riger, og efter ham var jo Kong Christiern II. bleven opnævnt.

Mand vil nu spørge, hvoraf dette Navn er kommet, og hvorfore disse tvende Konger, Christiernus I. og Christiernus II. ikke ere bleven kaldede i deres Tid Christian, lige saavel som Kong Christian III. og hans Esterfølgere? Paa dette sidste er heel læt at svare, nemlig om Kong Christian III. Hand var ikke døbt Christiern, og kaldte eller skrev sig det ey heller nogen Tid. Mand finder virkelig fremmede, Italienske og andre Nationers Historie-Skrivere, der skrive ham Christiernum III. ligesom ogsaa Christiernum IV. meenende maaskee, at den ene Konges Navn i Danmark skulde ey anderledes skrives, end den andens. Men sligt er en Bildfarelse, og en Bane de ere komne i, fra vore tvende Konger Christierners Tider. Ingen har imidlertid af Fremmede distingueret disse tvende Navne tydeliger, end Famianus Strada, i sine Historiers første Bog, *ad an. 1559.* "Obiere Christianus Rex Daniæ, & Daniæ itidem Rex Christiernus, non plures viginti quatuor diebus Christiano superstes." Til det første veed jeg ingen anden Marsag at give, end at Christians Navn har i gamle Tider været hos os Danske gandske ubrugeligt, saavelsom og i Sverrige, til et Nomen proprium. Derimod var Christiarn, Christiern, Christern, og Christen, i Brug, og efter vores Nordiske Mund-Art, fra de første Christendommens Tider af. Mand finder det hos Svenonem Aggonis, hos Saxonem Grammaticum, og i Witherlags-Retten. Sveno Aggonis har meget om den Christierno, der var hans egen Farsfader, (*pag. 110. og 150. seq.*) og samme Mand er det, som Saxo omtaler i sin 14. Bog, i di Kong Nicolai Historie, hvor hand kalder ham Christiernum, *splendidissimo inter Jutos loco natum* (*pag. 243.*) det er, "født af en gandske fornemme Slægt i Jylland." Hand hedde Christiern Svendsøn, og hans Fader var Svend Trundsson, een af de mægtigste og myndigste Adelsmænd i Danmarks Rige, under Kong Svend Estridssøns og hans Sønerss Regieringer. Denne Svend Trundssøns Søner vare Udser, den første Erke-Biskop i Lund, Svend Biskop i Viborg, Ebbe, Uge, og den benævnte Christiern, alle tre Krigs-Hovedsmænd. Alt-
saa

saa see vi, at Navnet Christiærn haver været hos os i det ellefte hundredet Aar, næsten 700. Aar fra nu at regne, og 400. Aar førend vores første Kong Christiærn antog det. I det gamle Exemplar af Witherlags-Netten skrives samme Mand, Christiærn. Vel staaer der i Biskop Abfalons Testamente nævnet en Christianus Cocus; men Doct. Sperlings Exemplar var en slet Copie, og ey meget gammel: og er jeg vis paa, at der har staaet Cristiærnus i Originalen. Saaledes har jeg fundet i Breve af XIII. Seculo, Cristiærnus Kupe, og strax ved samme Tider Cristiærnus Episcopus Ripensis. (Nævne vil jeg vel her, men dog intet videre befatte mig med den urimelige Fabel, som Jo. Caramuel a Lobkowitz har indført i sit Skrift, som hand udgav til Antwerpen 1639. in fol. under denne Titel: *Philippus Prudens Caroli V. Imp. fil. Lusitanie &c. legitimus Rex demonstratus*, nemlig om en Gravskrift, der skulde været funden i Castilien af Seculo XIII. med disse Ord: Lianora Alfonso III. Lusit. R. filia, Jani Daciæ R. Conjux, Christiærni R. mater. Thi foruden at ingen nu om Dage hverken i eller uden for Danmark er saa stor ignorant i Historier, at hand io seer det er en grov Munke-Digt, saa haves herom en udførlig Discours af Vito Beringio, udgivet i Refenii *Notis ad Fus Aulicum ant. Danicum*, pag. 719. seqq.) Siden finder mand i alle Seculis, hos os og hos de Svenske, mange af det Navn Christiærn; endskjønt jeg tilstaaer, at samme langt fra ikke har været saa gemeent i gamle Tider, som Jens, Niels, Peder og Anders: ligesom endogsaa i de gamle Seculis, eller i Medio Ævo, findes vel allestæds i Europa nogle med nomine proprio *Christiano*, men dog overmaade faae, imod andre Navne at regne. Mand haver hos os i Seculo XIV. Christiærn Boosøn, Landsdommer i Viborg, Christiærn Ughifføn, Christiærn Wagnsøn, Hr. Christiærn Nielaesson, Christiærn Holck, Hr. Christiærn Wendelboe, og flere. I Seculo XV. Hr. Christiærn Kaas og Christiærn Friis, Riddere, Christiærn Munk, Christiærn Hemmings-søn, Dom-Propst i Kosteide, Christiærn Krabbe, Christiærn Stram, Christiærn Frellevsøn, og mange andre, førend Kong Christiærn I. no-gentid kom til Danmark. De Svenske skrive det ogsaa Christer, foruden i og n; og saaledes har den Svenske Rigs Raad Christer Bonde, i Kong Carl Gustavs Tid, skrevet sig. Hos de Tydske er Navnet bleven skrevet, nu Cristian, nu Kerstan, nu Karsten, eller Kersten, saa og Kristen. I *Necrologio Fuldensi*, ved det Aar 871. nævnes

Cristan Comes, (See Leibnitii *Scr. Brunsv. Tom. III. pag. 762.*) Kænsler Maximiliani I. Marskalk Anno 1495. var Hr. Kerstan von Honstein, Ritter. Iblant Meckelborgisk Udel Anno 1505. opregnes Kristen von Halverstat, Kristen von Dietten &c.

Det er da vel saaledes skeet, den Tiid Kong Christian I. af Høylovlig Jhufommelse kom her ind i Danmark, og blev en vældig Konge over disse Nordiske Riger, haver denne Herre, som lagde særdeles Bånd paa sine Undersaatters Yndest og Kiærlighed, endogsaa vildet behage dennem i dette, og kalde sig, ikke Kersten, eller Karsten, som hand havde heddet hiemme, men, saaledes som her i Norden var brugeligt, Christiern, og i Latine Christiernus. Tilforne finder mand ham kaldet, efter den Westphaliske Mund-Art, Karsten, og paa Latine Christianus. Saaledes i den Revers, som hand udgav strax efter sin Udvalselse, og førend han blev hyldet, Aar 1448. Wir Karsten von Göttes Gnaden, Greve tho Oldenborch und Delmenhorst &c. Og siden i samme Brev: Wi Greve Carsten erbenömt. Og udi Hertug Adolffs Revers, af samme Aar, til Biskopen af Roskilde, førend Høystbemeldte Konges Udvalselse: Unse leue Søster Sone Junker Kersten Greve tho Oldenborg &c. Men, siden hand blev Konge, skrev hand sig stædse Christiern, ja udi alle Danske og Latinske Breve, som bevises med nogle hundrede endnu i denne Dag. Derfor have og alle Italienske Historici, som tale om hans Romerske Rense, Annales Bononienses, Historia Senensis, Augustinus Dathus i sin Oration, Bartholomæus Dulcinus, Annales Cremonenses, Odoricus Raynaldus, Spondanus, Bzovius, Ciacconius og Victorellus de Vitis Pontificum, Lucas Waddingus ex Diario Sixti PP. IV. og flere, kaldet ham ikke anderledes, end Christiernum. Og udi det Fryde-Skrif, som skeede hannem til Ære i Milan, heder det, Christierno de Dania. I midlertid forekommer nu og da, iblant en Deel af de Tydske og Holstenske Documenter, Hans Majestæts Titel med Navnet Christian; som er af de Tydske Secretariis og Cancellister, der ey vare vante til dette Christiern; hvilket sidste Hans Majestæt dog selv brugte i Sigillerne under selvsamme Breve, og ligeledes saa ofte hand skrev sit Navn. I Tydskland, som jeg nys sagde, vidste mand ikke af dette Christierns Navn. Og de Oldenborgiske Græver, hvilke udi gamle

Latinske Kroniker, samt i Latinske Breve, ere kaldede Christiani, (der af findes syv, førend vores Kong Christian I.) have hedet Karsten, eller Kersten, i deres eget Land. Saaledes bleve ogsaa Neder-Saxerne ved at kalde vores Høybemeldte Kong Christiern I. *Bothonis Chronicon picturatum*, som Hr. Leibniz har udgivet, siger, ved det Aar 1460. "König Karsten to Dennemarck, de Hertogh Uffens Suster Sone was." Og ved Aa. 1483. "In düssem Jare starff Konigh Karsten to Dennemarcke, und syn Sone Johannis vart wedder ein Konigh." Udskillige Holstenske og andre Neder-Saxiske Haandskrevne Kroniker og Aar-Bøger, i det Kongelige Bibliothek og andenstæds, have i Fleng, nu Karsten, nu Kersten, nu Christiern, til Kong Christierni I. Ravn; men derimod til K. Christierni II. aldrig uden allene Christiern.

Hvad endnu mere er, vil jeg fremsføre Hans Majestæts K. Christierni II. egen Frue-Dotters, den berømte Hertuginde af Lothringen, Exempel. Det er bekjendt, at hun var kaldet i Daaben Christine, efter sin Frue-Farmor, en Chur-Saxisk Prinsesse, og Kong Hanses Dronning; hvorfra hun og retteligen af de fleste Franske Skribentere kaldes Christine de Dannemarc. Men, da hun udi sin Barndom kom med sine Forældre udenlands, og, efter sin Frue-Moders Død, i Erzhertuginde Margaretæ og Enke-Dronningens af Ungarn deres Hoff, er hun bleven kaldet Christierna, efter Hendes Hr. Faders Ravn. Med dette Ravn giftede Røysen Carl hende til Hertug Francisco II. Sfortia af Milan. Egte-Vagterne staae fuldkommeligen indførte i Lünigs *Codice Diplomatico Italiae*, Tom. III. col. 838. ff. under saadan Titel: "Contractus matrimonii inter Franciscum II. Sfortiam, Mediolani Ducem, & Christiernam, filiam secundo-genitam Christierni, Daniæ Regis, atque neptem Caroli V. Romanorum Imperatoris, d. 10. Junii 1533." I samme Document kaldes hun ofte og bestandigen Christierna, samt med den Titel, Infans Daniæ. Ligeledes i hendes andet Egteskabs-Contract, med Prinsen af Lothringen, sluttet Aa. 1540. den 20. Martii, (hvilket Document Pere Calmet har indført iblant sine *Preuves* til den Lothringske Historie, Tomo III.) der heder hun, Madame Christierna de Dennemarcque, Duchesse Veufue de Milan, niepce de Sa Majesté Imperiale. Endeligen i den Spiriske Tractat sluttet imellem Kong Christian III. og Røysen Carl V. Aa. 1544. heder hun
 Frau

Frau Christierna Herzogin zu Lothringen. Efter denne Tiid har hun dog selv forandret sit Navn, til Chrestienne og Christiana; som mand seer af hendes Medailler, saa og af de Breve, som forekomme hos Calmet, dans les *Preuves au III. Tome*, udi de Aar 1545. 1546. 1549. 1550. hvor hun altid skriver sig Chrestienne; (og ikke Christine, som hun dog baade her var nævnt, saa og kaldes udi Franske Bøger, hvoraf alligevel nogle, saasom Laboureur, P. Daniel &c. skriver hende Chrestienne, ja Scipion du Pleix og Mezeray mere end eet stæds Chrestierne.) Hos alle Italiænere, der baade i Latinske og Italiænske Skrifter tale om hende, heder hun Christierna; og saaledes kaldes ogsaa Thuanus, Belcarius og flere hende allevegne. Hos Pontum Heuterum in *Rebus Austriacis*, Franc. Haræum in *Annalibus Brabantie*, og, at jeg skal forbigaae flere, hos den Pfaltziske Raad og Historicum, Hubertum Thomam Leodium, nævnes hun immerhen Christierna. Saa at vores Pontanus, i hans *Historia Gelrica*, er maaskee den eneste Latiner, der bliver ved hendes Døbe-Navn Christina, som hand havde lærdt af vore Danske. Hubertus Thomas, hand som jeg nu nævnte, fortæller i sin XIII. Bog, at hand var selv med paa den Rejse, som hans Herre Churfyrst Frederich af Pfaltz og Churfyrstinden gjorde til Lothringen, for at besøge deres Frue-Søster Anno 1551. og at Enke-Hertuginde Christierna havde tvende Døttre, hvoraf den ældste hedde Renata, den anden Christierna. "Altera Christierna, pedibus laborans, quod plurimum dolebat, de collo nutricis dependebat." (pag. 275.) Dette synes noget sært og besynderligt. Thi de Lothringiske Skribentere vidne alle samtlige, samt andre ligeledes, at der vare ifkun tre Børn udaf Hertug Francisci og vores Christinæ Egteskab, der Faderen døde: og den Tiid var Sonnen Prins Carl ikke endnu fuldt tre Aar gammel: Renata, som siden blev gift med Hertug Wilhelm af Bæyern, var 18. Maaneder: og den yngste Dotter, Dorothea, som siden fik Hertug Crif den yngre af Brunswig, blev fød tre Maaneder efter sin Hr. Faders Død. Haver da Hubertus Thomas maaskee glemt, eller taget feil i denne sidstes og yngstes Navn? Jeg mener nej; og at mand bør tænke til hans Forsvar, at samme yngste Princesse haver havt tvende Navne, og været kaldet Christierna-Dorothea, eller Dorothea Christierna, og at mand har gandske skaffet det ene Navn af, da hun siden blev ældre. Ved samme Lejlighed fand jeg en forbigaae, at Reusnerus i *Basilic. Geneal.*

neal. f. 525. Og Olivarius Vredius i *Genealogia Comitum Flandr. Tab. XX. Dd.* haver tilegnet Hertug Francisco og Christiernæ Danicæ sex Børn, nemlig foruden de trende nu omtalte, endnu to Sønner, Joannem og Antonium, og een Dotter, Elisabeth, alle tre døde i Buggen. Jeg tænker og at det er gandske ret, og at et Par af dennem har været Tvillinge; thi ellers blev sex Børn for mange til et Egteskab af knap fire Aar. Men hvorfor har Franciscus de Rosieres, Baleicourt, Pere Calmet, og andre Lothringer, ikke eengang nævnt disse tre? Jeg svarer, at med saa smaae bortdøde Børn regnes det ikke saa noye i Historier. Vi finde det ligeledes hos vore Danske Skribentere, hvilke alle samtlige have forglemt, eller og ikke vidst at mælde noget om tvende af Kong Hanses Børn, som døde i deres Barndom. See Spalatin. in *Vitis aliquot Electorum Saxon.* ap. Mencken. *Scriptor. Germ. Tom. 2. col. 1101.*

Jeg maae fremdeles blive ved Navnet Christiern og Christierna, og tilføye denne Observation, at ved denne vores Danske Princesse, er samme Navn, eller dets tilforne allene her i Norden brugelige Form, bleven til Udenlandske forplantet, og er kommen i Brug, ikke allene i Lothringen, men endogsaa i Italien. Thi først blev hendes Sønnes Dotter, Princesse af Lothringen, der blev Anno 1589. giftet med Grof-Hertug Ferdinando I. af Toscana, kaldet i Italien Christierna; omendskiont hun ved det Franste Hof, hvor hun blev opfodt hos Dronning Catherine de Medicis, hedde Christine, ligesom ogsaa i de fleeste Genealogiske Skrifter. Men Josephus Ripamontius in *Historia Mediolanensi lib. 23.* Cæsar Campana in *Historia Philippi II. R. Hisp. Tom. I. lib. 6.* Thuanus Historiar. lib. 93. og 94. ja vel flere, nævne hende Christiernam Lotharingicam. Efter hende lod siden Kong Henrich IV. i Franferige opkalde sin anden Princesse-Dotter, som blev fød An. 1606., da hand indbød Høybemeldte Grof-Hertuginde til Fadder; som mand finder hos de Franste Historie-Skrivere. Og er hun den Christine de France, som siden blev Hertuginde i Savoyen, og maatte meget lide og giennemgaae under Kong Ludvigs XIII. og Cardinal Richelieus Regimente. Altsaa deriverer sig denne Princesse's Navn ogsaa fra vores Christine de Dannemarc. Og hun kaldes i de Engelske Fuldmagter, da der blev negocieret om Giftermaal imellem den Engelske Prins Carl og hende, An. 1614. og 1616. Christiana, secunda filia Franciæ. Vid.

Rymer T. XVI. p. 769. 788. Græve Paulus af Salm, Stats-Minister og Ober-Cammerherre hos Hertug Carl III. af Lothringen, nævnte og sin Dotter, efter Enke-Hertuginde, sin Herres Frue-Moder, Chrestienne; hun som An. 1571. blev fød, og An. 1597. med det Navn Chrestienne i Egte-Pagten, blev gift med Høybemeldte Hertugs yngste Søn, Græve Francisco af Vaudemont, og var Moder til den navnkundige og urolige Hertug Carl IV. Meget længe før de Tider, maaskee over 30. Aar tilforne, havde Græv Maximilianus Stampa, vores Christiernæ Danicæ Hofmester medens hun var i Milan, kaldet sin Søn efter hende Christiernum. Fra hvilken Søn dette Navn er stædse hen forbleven udi samme Familie, som endnu flourer i det Milanesske. Cardinal Stampa, Erz-Biskop i Milan, som nu for faae Aar siden er død, hans Fader hedde Christiernus Stampa, Græve af Monte-Castello. Den Kæysertlige General-Feldt-Løjtnester, som maaskee er endnu i Live, og er bemeldte Cardinals Broder, har det samme Navn, Græv Christiernus de Stampa, og blev An. 1739. af Kæyser Carl VI. gjort til Ridder af det Gyldene Flns. Hvo vil tvivle paa, at det fra denne saa anseelige Familie jo er ogsaa kommen til mange andre ringere? Og saasom det er Skik alle Lande, at store Folkes Døbe-Navne optages af de mindre, i sær hos deres Vasaller, Undersaatter og Tjenere, saa kand maaske en være langt fra, at nu i denne Dag findes snart lige saa mange i Lombardien af dette Christiern Navn, som nu omstunder hos os: thi her har det paa mange Stæder maattet giøre Plads for Christians. Endnu et Exempel af en anden Italiænsk Familie: Der forekommer udi forrige Seculo i bemeldte Lombardien tvende Herrer, med det Navn Christiernus de Gonzaga, en Farsfader og en Sønnesøn. Den første af disse var opnævnt efter vores Christierna Danica. Dertil gaves saadan Anledning: Hans Fader, Ferdinandus Gonzaga, af de gamle Mantuaniske Marggrævers Uffom, og af den Branche, som besidder det Fyrstendom Castiglione, med det Herskab Solferini &c. havde været længe i Spanien, i Kong Philippi II. Tjeneste, og der giftet sig med Donna Martha Tana y Santena, Dronning Isabellæ Favorite, med hvilken hand havde otte Børn, hvoraf Christiernus var det syvende. Thi da Ferdinandus var af Kæyser Rudolfo II. gjort til Rigs-Fyrste, og havde begivet sig fra Spanien hjem til sit Herskab i Italien,

lien, circa An. 1579. var Enke-Hertuginde af Lothringen, Christiernes de Bannemarc, kommen der i Landene at boe, paa sit Livgeding i det Milanesiske, som efter hendes første Egteskab med Francisco Sfortia var hende stadsblevet forbeholden, og hun holdte sit Hof i den Stad Tortone. Her var hun i den største Anseelse, formædlest hendes høne Byrd, Forvandt- og Svogerskab med de allerførste Regenter i Verden, samt hendes egne vidtberømte Dyder og Fortienester; og blev opvartet af alt hvad stort var deromkring-boende. Hun blev da jævnlig besøgt af Martha Tana og Ferdinando Gonzaga: Og deraf er det da skeet, at Martha har kaldet een af sine Sønner, som endnu i Erke-Hertugindens levende Live er fød, efter hendes Navn Christiernum. Hvorlænge denne Christiernus har levet, er mig ey bevidst; Men An. 1622. var hand endnu til, og da vel maaskee 40. Aar gammel, meer eller mindre. Thi udi Lünigs *Codice Diplomatico Italiae*, Tom. II. col. 60. ff. num. XI. staaer et Document, som heder, Ferdinandi II. Imp. Rom. Confirmatio Transactionis inter Principem Christiernum de Gonzaga, Dominum Sulferini, ex una, ac illius subditos & Communitatem Sulferini, ex altera parte, initæ d. d. 29. Januarii Anno 1622. Samme Christierni eneste Søn Carolus haver ogsaa havt en Søn, ved Navn Christiernus, som var af hans syv Børn det fiette, og har levet endnu An. 1705. ugift. Slige smaae Observationer, udi fremmede og os her til Lands uvedkommende Genealogier kunde vel af mange holdes for heel unyttige; Og mand kunde undresig paa, hvorfor jeg vil iblant bemøye mig dermed, og ode nogen Tiid derpaa. Men jeg kand svare, at just denne Observation om bemældte Gonzagiske Familie nytter alligevel til noget. Nemlig den nytter til at overbevise enhver, som læser disse mine Blade, hvor vanskeligt et Studium Historierne og Genealogierne ere; og den kand tiene til at rette et heelt Dofin Feyl og Mangler udi een eneste, og endda heel kort Tabelle af Hübners, som er i hans første Tomo (*edit. an. 1737.*) den

310de. Jeg skal, (som jeg sagde, allene til en Prøve,) holde mit Ord, med at rette et Dofin Fejl og derover: (1) Hübner veed slet ikke, hvem Ferdinandi Gonzagæ Gemahlinde har været, eller hvad Navn hun havde: Jeg har nu sagt, at det var en Spansk Dame, og nævnt hende ved Navn; Jeg kunde og sige meere om hendes Herkomst og Slegt, om fornøden giordes. (2) Veed Hübner ikke, naar samme Ferdinandus er bleven gift: og dette kand jeg sige, at være skeet just i Aaret 1566. (3) Veed hand intet, naar Ferdinandus er død, men sætter allene, at hand var i Spansk Tjeneste An. 1579. Og jeg lægger dette til, at hand døde udi sit Herskab i Italien Anno 1586. (4) Giver hand hannem ifkun fire Sønner, og ingen Døtre: Og jeg kand opregne med Visshed, og nævne ved Navn, om behøvedes, syv Sønner, og een Dotter. (5) Kalder hand den fjerde, og hos sig den yngste, af Sønerne, Christianum; Men hand hedde, som jeg har sagt, Christiernus, og var den næst-yngste eller siecte Søn, men det syvende Barn. (6) Siger hand, at Carolus Gonzaga, som var Christierni Søn, succederede i det Fyrstendom Castiglione, in Anno 1675. efterat den ældere Linie var uddøet: Men dette skeede ikke forend 1677. (7) Veed hand intet om den sidstbenævnte Caroli Egteskab, med hvem det har været: Og hende maae mand vide, at have været Isabella Græv Lælii Martinengi Dotter; Hun levede endnu Anno 1705. og var da ved 90. Aar gammel. (8) Opregner hand fem Børn af bemældte Carolo, og sætter dem derforuden i en gandske urigtig Orden: Men disse vare syv tilsammen, og deriblant var Aloysia, som blev gift med Marchese de Malaspina, og som Hübner gjør til den yngste, det allerældste Barn af dem alle syv; ey at tale om de andres Urigtighed. Alt dette kunde den gode Mand ligesaavel have observeret og rettet, som jeg, naar hand ifkuns vilde have taget sig den samme Umage. Hand vidste jo, og har selv anført, at den ældste af Ferdinandi Gonzagæ Sønner, og den nu omtalte

Christierni Broder, var B. Aloysius Gonzaga. Utsaa kunde hand have slaget efter i Actis Sanctorum, ad diem XXI. Junii, hvor bemeldte Helgens Historie staaer vidtløftigen indført, (og denne Tomus er so trykt Anno 1707. hele tredive Aar førend den her omtalte Edition af Hübners Tabeller.) Der kunde hand have fundet alt hvad jeg nu har sagt, og som den slittige Jesuit, Conradus Janningus, havde deels selv ved sin Udreyse til Italien, deels ved Correspondence sanket tilsammen, for at kunde skrive B. Aloysii Vitam med nogen fuldkommen Accuratesse. At have folget andre, der ingen bedre Genealogie af denne Gonzagiske Branche have meddeelt, bliver ingen lovlig Undskyldning: helst det heder om dette slags Videnskab, som om andre flere: Supervacuum foret in studiis longior labor, si nihil liceret melius invenire præteritis. Men jeg maage fare fort, og opfylde mit Tal: Hübner siger (9) at B. Aloysius er død An. 1592. som ey er ret; Thi det var Aaret før, 1591. in Junio, udi hans Alders 24. Aar. (10.) Siger hand, at samme B. Aloysius blev canoniseret Anno 1621. Men den Tid blev hand ikkun beatificeret, som er en stor Forskiel. Med Canonisation pleye Paverne ikke altid at gaae saa hastigen til Verk: Og Jesuiterne kunde hverken ved andre Middel, ey heller med Kæyserens og mange fleres Recommendationer, formaae enten Gregorium XV. Urbanum VIII. eller de efterfølgende Paver dertil. De maatte have Taalmodighed, og vie endnu over et heelt hundrede Aar, inden deres Beatus Aloysius blev ret Sanctus. Det skeede da endeligen nu for en Snees Aar siden, at Pave Benedictus XIII. canoniserede Aloysium Gonzagam, nemlig An. 1726. den 31. Decembr. hvorom den dertil hørende Bulla eller Constitution findes i *Bullarii Romani Continuat. P. IV. under bemældte Aar, pag. 272. seqq.* og

er ellers noksom bekjændt af de offentlige Tidender. (11.) Haver Hübner ingen Børn givet Rudolpho Gonzagæ, (den næst-ældste af Christierni Brodre,) af det Egteſkab med Helena Alipranda, ſom bleve gifte tilſammen An. 1588. Og de efterlode ſig dog fire Døttre, hvoraf den ene døde et Barn, men de andre tre, Cynthia, Olympia, og Gridonia, levede enhver over ſine 50. Aar, ſom hellige Jomfruer, og ere, den Dag i Dag er, udi ſtor Veneration der i Landene. (12.) Franciſco Gonzagæ giver hand ikkun tre Børn: Dog hand havde otte. Thi Polyxena, Aloyſia, og Martha, ſom bleve Nonner, veed hand intet af; og ey heller af Maria, og Ludovico Antonio, hvilke tvende døde i Barndommen. (13.) Den Gyreſtindes Navn, ſom Ludovicus, ſidſtbemeldte Franciſci Søn, havde til Egte, er hand ubekjændt: Hun hedde Laura de Boſco. (14.) Johannam, Franciſci Døtter, gifter hand allene eengang, med Græv Martinitz, og mælder intet om hendes andet Egteſkab, med Græv Zappata. Jeg kunde opregne mere, men er nu træt deraf.

Jeg tilſtaaer gierne, at ſlige Italiænske Genealogier høre ikke til os Danſke at bryde vore Hoveder med, og at ſpilde vores Tid paa, ligesom Italiænerne agte vel endnu mindre om vores. Ingen har heller behov at paaminde mig om dette, ſom jeg noksom ſkionner paa desforuden, og veed at bebreyde mig ſelv. Men maae her og tillades mig at giøre eet Spørſmaal: Hvem har bedet dem at befatte ſig med Genealogier, Italiænske eller andre, der ikke kunde eller ville giøre ſig vedbørlig Umage dermed, og behandle dem flittiger? Jeg lader Hübner ellers gierne beholde den Ære og Roes, ſom ham tilkommer, og holder hans Genealogiſke Tabeller for et nyttigt og got Verk,

som og ikke fand undværes, saa længe mand intet bedre haver, og som jeg selv jævnlig maae tage i Haanden. Men Calepinus var ogsaa i gamle Dage et nyttigt og got Lexicon, for dem som intet bedre havde. Derfor bliver vel og ikke nogen saa ubillig, at regne mig til værste, det jeg viser Mangler og Usuldfommenheder udi bemeldte Hübners Bæk, ynskende at det Tiid efter anden maatte vordet rettet, forbedret, og sættes i en mere brugbar, tilforladelig og efterrettelig Stand. Endeligen var vel aldrig kommet mig i Sinds, denne Critique og Anmærkning over samme Tabeller at sætte paa Papir, hvis ikke nu saadan Lejlighed havde frembuddet sig selv, ved at tale om Kong Christierns Navn. Jeg haver da sagte kundet profitere deraf, ved sligt Exempel, end og saa langt borte og fra Italien hentet, til blot at overbevise dennem, der lægge Bind paa Historier og Genealogier, hvor møysomt et Bæk saadant Studium er, (som maaskee mange ere anderledes om indbildede,) ja hvor stor Forraad af gode og kostbare Bøger, og hvor megen Tiid og kiædsommeligt Arbeide dertil maae bruges og anvendes: Udaf hvilke Ting naar somhelst nogen, ja ikkun een af Delene fattes, føder mand som oftest blinde og usuldfomme Fostere.



L. H.

Danmarks og Norges Søe = Historie.

Første Periodus.

Afskillige fremmede Skribentere have bebreidet vore Historie-Skrivere, at de tale for prægtigen om disse Rigers Ælde og Forsædrenes Bedrifter. Maaskee at mange af en patriotisk Iver derudi ere gangne for vidt: Det alleene kand man med Sikkerhed sige, at fast ingen af de nu værende Europæiske Riger have distingueret sig meer udi Seilads og Søemandskab. Dertil har givet Anledning Dannemarks Situation, efterdi Riget bestaaer af afskillige omflodte Der, item Norges mange herlige og beqvemme Havne. Der tales om anseelige Flaader udi de allerældste Tider. Landets Deeling og Districternes Navne viise ogsaa, at Søe-Etaten har været disse Nordiske Rigers Styrke: thi Landet var deelt udi Havne-lag, Skib-reeder, Styreshavne &c. Naar jeg siger anseelige Flaader, saa er derved at forstaae Skibe efter de Tiders Maade; thi det, som man i gamle Dage kaldte et Krigs-Skib, var en Jagt med 12. Mærer: thi det var ikke uden i Tidens Længde, at man begyndte at bruge de saa kaldne lange Skibe, hvortil behøvedes 120. Mand. Dog finder mand endogsaa udi de ældste Tider visse faae store Fartøer, som Kongerne lode bygge, ikke mindre til Stats og Pragt end til Krigsbrug. Jeg finder, at den første Enevolds-Konge udi Norge, Harald Haarfager, haver havt anseelige Flaader udi Søen, og at han har bygget blant andre et saadant stort Skib kaldet Dragen, hvorpaa han satte sine Børsærker eller stærkeste Riemper. Det store decisive Slag, hvorudi Harald Haarfager erholdt Sejer over de mange smaa allierede Konger, holdtes til Søes udi Haversfiorden ved Jæderen (Hafuers Firdi): Saa at det er ved et Søeslag, at han erhvervede sig Herredom over heele Norge.

Norge. Dette gav Anledning til de mange Migrationer, som da steede til Søs af Norge, og forarsagede, at Jisland, Orknoer, Hetland og Færøer bleve bebygde; item at Vester-Soen blev opfyldt med Sø-rovere, som da kaldtes Vikinger: thi de fornemste Mænd udi Norge kunde ikke beqvemme sig til at leve under Haarfagers Herredom, og derfor gjorde saadanne Tog. Man seer saaledes, at fra Rigets første Begyndelse Havet har vrinlet af Norske Søe-Saner, hvilke den heele Sommer holdte Soen, og om Vinteren retirerede sig til Sydøer og Orknoer. Det Ord Viking eller Søe-Røver var da et hæderligt Navn: thi man finder, at den bekiendte Norske Helt Gange-Rolf, som undertvang Normandien udi Frankerig, roefes deraf, at han var en mægtig Viking eller Søe-rover. Andre Nationers Historier viise ogsaa, at saadan Handel ikke har været lagt store Mænd til Last, men tvertimod, at de brystede sig af at have erhvervet Midler derved. Herudover er πολυλῆιος, (a) eller en der ved Rov er kommen til Rigdom, det samme som en rig Mænd hos Homerum. Historien viiser, at unge Prindser, førend de finge Stiæg paa Hagen, bleve af Kongerne udstykkede udi Viking: Erik Blodøse, Harald Haarfagers kæreste Søn, fik udi sit 15de Aar af sin Fader 5. Skibe, hvormed han rovede udi Øster-Soen, paa Dannemark, Sachsen og Friisland udi 4. Aar. Med et Ord: Alle de Nordiske Folkes Hu var fæstet til Søemandskab. Det var udi deres Flaader at Landets Styrke bestod, og bleve derfor alle Bygder og Gaarde deelte udi Skibreder, saa at et hvert Lehn vidste, hvor mange Skibe det skulde udrede. Den Norske Chronik gjør Autor til denne Deling Hagen Udelstein, efterdi Riget i hans Tiid var trued med Erik Blodøses Sønners Indfald. Navnet hvorunder visse Districter befattes varer endnu til denne Dag.

De Nordiske Folk have fra første Begyndelse havt talrige Flaader; thi mand seer, at den Flaade, som Harald Gormsen og Hagen Jarl førte til Norge, har bestaaet af 700. Skibe: men man kand sige, at Skibene vare derefter; thi Konsten har her saa vel som paa andre Steder havt ringe og usfuldkommen Begyndelse. Det er troeligt, at de første Mennesker først have betient sig af Planker, for at fnyde paa Ban-

(a) Mand kand vel holde for at πολυλῆιος er det samme som πολύπυρος i.e. qui multas segetes habet: men Homeri interpr. forklarer Ordet λῆιος ved τὰ ἐκ πολέμου λάφυρα.

Bandet; derefter af smaa Baade; og at de af Fiske og Fugle have lært at betiene sig af Narer, og siden af Seil, for at komme frem. De Fartoy, som paa disse Tider kaldtes Krigs-Skibe, vare vel aabne uden Dek, men distinguerede fra Røsbmands Skibe ved Spidse Stavne, i Form af Sporrer, hvorudover de kaldtes sporrrede Skibe (naves rostrata). Hvad Skikkelse de Nordiske Skibe da ellers have havt, derover findes hos vore Skribentere ingen nøye Beskrivelse: Det er troeligt, at de have været dannede som de Skibe, der vare brugelige udi andre Lande, og hvorefter de Nordiske Søehelte, som da flakkede Verden vidt omkring, have taget Mynster. Man seer, at nogle Skibe udi Størrelse og herlig Bygning have været distinguerede fra andre: Jeg haver talet om det Skib kaldet Dragen, som Harald Haarfager til Statslod bygge; Historien melder alleene om, at det var fiendeligt fra andre Skibe, men beskriver ikke dets Bygning. Det samme kand siges om Olav Tryggvesens store Skib, kaldet den lange Orm eller Ormen hin lange. Historien taler alleene saaledes derom. Den næste Vinter Olav Tryggvesen var kommen fra Helieland igien, lod hand bygge et stort Skib ved Lade-Hammer, Torberg Skofflaugsen var ypperste Bygmester derfor med mange andre konstige Bygmestere. Skibet var baade langt og bredt og høyt paa Borde, item stærkt af Tømmer. Kongen lod det kalde Ormen hin lange, efterdi det havde en Drages Skikkelse. Hovedet for paa Skibet og Rumpen var forgyldt. Saa vidt derom tales allene udi Sturlesons Danske Oversættelse; hvorudi adskilligt er forbigaaet. Udi Originalen findes meere, nemlig, at Bygmesteren Torberg, førend Skibet var fuldfærdiget, gjorde en udenlands Reise, mueligen for at perfectionere sig udi Skibbyggerie, og at da han kom hjem, var alting i Stand. Paa Skibet blev graven en Drage eller Orm; hvilket baade udi Størrelse og Herlighed overgik det andet forhen bygde Skib, kaldet den lille Orm, (Ormin scamma). Paa den lange Orm, siger Autor, var 34 Roersbænke: og holdtes det for det største Skib, som havde været bygget udi Norge. Det var paa samme store Skib Olav Tryggvesen omkom udi det fatale Søeslag, som hand holdt med de Danske og skafsaldne Norste. Man kand sige, at, ligesom Skibet var paa de Tider det største, som man saae udi de Nordiske Farvande, saa var ogsaa denne Konge den største Søehelt paa de Tider. Historien taler forunderlige Ting om hans

Behændighed; blant andet, at hand kunde gaae paa Næverne, imedens hans Følk roede.

Udi Dannemark haver Søemandskab ikke mindre udi de allerældste Tider floreret: Ja man kand sige, at dette Riges Indbyggere have fast bestaaet af lutter Søefolk. De vare derfor udi Klædedragt kiendelige fra alle deres Naboer; thi, saasom de fleeste opholdte sig paa Vandet meer end paa Landet, og større Fliid anvendtes paa Seilads end paa Agerdyrkning, saa brugte de gemeenligen Matrosklæder: og synes det, at en Deel Konger selv maa have fort Baadsmands-Dragt. Thi den bekiendte Sø-Helt Kong Regner blev kalden Lothbrok, efterdi han var beegede Burer; og er det klart, at saadan Dragt maa heller tilskrives hans bestandige Seilads, end den Frygt hand havde for Slangere. Dette anførte bestrykes af et mærkeligt Vidnesbyrd, som findes hos Arnoldum Lubecensem saaledes: Olim forman nautarum in vestitu habuerunt Dani propter navium consuetudinem, quia maritima inhabitabant. Nunc non solum scarlatico vario, grisio, sed & purpura & bysso induuntur: omnibus enim divitiis abundant propter piscationem, quæ quotannis in Scania exercetur. Det er: De Danske vare fordum klædte som Søemand, efterdi de ideligen opholdte sig paa Søen, og boede udi Sø-Stæder; men nu bære de baade Scarlagen og Purpur, efterdi de ere blevne rige formedelt Fiskeriet ved de Skaanske Kuster.

Det er saaledes troeligt, at de gamle Danske ikke maa have lagt stor Vind paa Agerdyrkning. Historien viiser og, at saa vel Kongerne selv, som Underkvaatterne nærede sig ved at rove til Søes; hvilket Handverk blev kaldet Fribytterie. Det samme holdtes ikke allene sammeligt, men endog saa priisværdigt under de Hedenske Konger. Det havde da taget saadan Overhaand, sær udi Kong Regner Lothbroks Tid, at det er uvist, om der vare flere Danske paa Havet end paa Landet, eller om der have været flere Land-Konger end Sø-Konger. De som ovede dette Handverk, blive udi den Norske Kronike betegnede med det Navn af Vikinger; og udi de Danske Historier blive de kaldne Fribyttere. Man seer af samme Historier, at Jomsborgerne eller Julinerne, som vare en Dansk Colonie, vare de stærkeste Fribyttere, og at de derfor

førte

førte Navn af Joms-Vikinger. Man holder for, at de Vendiske Stæder lærte allerførst Handverket af dem, som de øvede, nu under den Titel af Ascomanner og siden af Vitalianer &c. Det almindelige Navn var Vikinger eller Fribyttere; hvoraf man deriverer det endnu brugelige Ord Flibustiers, som gives de Americanse Søe-rovere. Jeg har viiset, at saadanne Gierninger holdtes priisværdige under de Hødenske Konger. De paafølgende Christne Regentere, sær St. Olav fordomte vel saadant Handverk, hvorvel det derfor ikke blev affkaffet, saasom de Nordiske Folkes Hoved-Passion var at flakke om i Soen, og der at viise Prover paa deres Tapperhed. Fattigdom og Mangel paa retskaffen Handel opmuntrede dem og dertil.

Intet tiener meere til Beviis, saa vel paa det eene som det andet, end de mange store og mærkelige Tog, som ere skeede af disse Riger, og hvorpaa udi intet Land findes saadanne Exempler. Disse Tog, naar man undtager de Cimbrers, og maaskee de Gothers, ere alle skeede til Søes. De Angler, et Folk som beboede den Syndre Part af Cimbrica Chersoneso, nu Jylland, gjorde Anno 449. under deres tvende Anførere Hengisto og Horfa det mærkelige Tog til Søes mod Brittannien, hvilket Land af dem blev undertvunget, og siden indtil denne Tiid har ført Navn af Engeland eller de Anglers Land. Skibene hvorpaa de bleve transporterede, kaldtes hos de Tidens Latinske Autores Ciulæ; hvoraf man meener, at det nu brugelige Danske Ord Jolle kommer.

De Normanners store Tog under den bekiendte Norske Søe-Helt Rollo, gemeenligen kalden Gange Rolf, er ikke mindre mærkærdigt. De gjorde sig da en stor Deel af Frankerige Skatkyldig, og endeligen bekomme til Eyendom den vigtige Province Neustria, som siden indtil denne Tiid har ført Navn af Normandien.

Longobardernes første Tog er og skeed til Søes. Historien melder, at de samlede sig først udi Skaane, og at de seilede siden til Gulland, hvor de toge sig Navn af Longobarder. Om dette Tog og Longobardernes Bedrifter udi Tydskland, Pannonien og Italien findes et gammelt Gullandsk Vers, som jeg har indført udi min Dannemarks Historie. Jeg haver tilførn talet om de Norske Colonier, som udi Harald

vald Haarfagers Tid skeede, og hvorved Island, Færoe, Gulland, Syderøer, Manøer ic. bleve af de Norske bebyggede.

Dette skeede alt udi denne første Periode under de Hedenske Konger, og tiener til Beviis paa de gamle Nordiske Folks Søemandskab, hvorudi ingen anden Europæisk Nation fandt lignes med dem. Jeg holder mig alleene til det, som er beviisligt, og som af alle andre Nationer tilstaaes, og extenderer mig ikke videre med nogle andre Skribentere, hvilke finde Nordiske Colonier udi alle Verdens Parter; saa at de af Midkiærhed for Fædernelandets Ære henfalde til en slags Charlatanerie, og grunde Historier allene paa Gissninger. Naar man vil tage sig saadan Frihed, og give Imaginationen Tøylen, fandt man udfinde, hvad man foretager sig at viise: Jeg vilde paatage mig, efter andres Exempel, at viise, at de Argonauter, som bemægtigede sig det gyldene Fæ, vare Danske Fribyttere, og at udi den Græske Flode, som seilede til Troja, var en Escadre af Norske Vikinger. Lader os holde os til det, som er beviisligt, og som andre Nationer ikke fandt nægte: Lader os ikke bryste os formeget af visse Forfædres Bedrifter; thi visse af dem ere saadanne, at hvis de viise Prove paa Tapperhed, saa give de derhos Immoralitet tilkiende. Guld give, at man i Steden for de gamle Nordiske Folks Fribyttarie, kunde viise deres Hurtighed udi retskaffen Handel og Vandel, og gjøre dem til saadanne Søemænd, som Tyrier og Phœnicier fordiim vare, saa kunde man nogenledes undskylde vore Antiquarii, naar de søge at multiplicere deres Søe-Tog. Just denne bestandige Streiffen til Søes, og just disse store Søe-Tog viise, at de Nordiske Folk ingen Omsørg have havt for deres egne Lande, og at de have ladet Ågre og Enge ligge udyrkede. Saadant fandt meere undskyldes hos de Norske, der beboede et klipagtigt og ufrugtbart Land, end de Danske, hvis Jord Naturen har distingueret udi Frugtbarhed. Saa at derfor den Berømmelse, som legges paa vore Forfædre formeddelt deres Bedrifter til Søes, hvilke gemeenligen bestoede i at plyndre alle Nationer i Fleng, er lige saa ilde grundet, som om man nu omstunder vilde legge det Tartariske Folk og Araber til Berømmelse, at de lade deres egne frugtbare Jorde ligge udyrkede, og søge at erstatte den Fattigdom, som deres egen Dovenhed bringer til Bøye, ved idelige Excursioner, ved at plyndre Caravaner, og at foruroelige andres retmæs-

fige Handel. Vel er sandt, at adskillige andre Nationer paa de Eider øvede samme Handverk, som de gamle Danske og Norske, ja at ingen skiemmede sig ved, naar hand blev adspurt, hvo han var? at svare: Prædo sum. Deter: Jeg er en Fribytter. Men ingen har øvet det i saadan Grad, som de gamle Danske og Norske: thi Opmuntring til Fribyttarie var den første Artikel udi de Nordiske Folks Catechismo; og Kongerne selv tilholdte deres Born at gjøre saadanne Tog, førend de havde faaet Skiæg paa Hagen, foregivende, at det var deres Pligt at efterfølge deres berømmelige Forældres Fodspor, anseende saadant ikke alleene som tilladelige, men endog som ypperlige Gierninger, helst naar de deelede Byttet med deres Guder.

Dette siger jeg ikke, for at sværte vore Forfædre; thi de beste Nationer fand ved Bane og ond Lærdom fordærvet; men alleene, for at erindre vore Skribentere, at de ikke tale saa prægtigen om Bedrifter, som man heller burde tie med; item, at de ikke multiplicere saadanne Expeditioner, gjøre dem større og flere, end de virkelig have været, og tillegge de Nordiske Folk adskilligt, som af andre Nationer er bedrevet. Jeg for min Part brønster mig ikke deraf, at vore Forfædres Grumhed har været indførte udi andre Nationers Litanier. Jeg siger heller med Poëten:

Excidat ista ætas, nec postera credant Secula.

Hvis de gamle Nordiske Folk havde kunnet anføre retmæssige Marscher til de øvede Fiendtligheder, kunde man holde Skribentere deres Berømmelser til gode, og ansee de gamle Skialdres Lovsange som Opmuntringer til Tapperhed. Men Historien viiser, at de forede Krig alleene for at føre Krig, og uden at give mindste Skin dertil; hvorudover de fortienede meer at lastes, end de gamle Græker, der udi 10. Aar befriede Troja for et Qvindmenneske af maadelig Reputation: thi der var dog noget Skin, men her intet. Vil nogen forekaste mig, at jeg herudi viger fra alle andre Skribenters Meeninger, og at jeg ikke skriver som en Patriot; da svarer jeg dertil: Alt det er ikke den første gang jeg gaaer ud af den alfare Ven, og at jeg ikke holder det for en Patriots Pligt at forsvare sine Landsmænds Synder; Alt hvad jeg siger, og meener, at man bør sige herom, er dette: Alt vore Forfædres Bedrif-

ter bør lastes, men tillige med admireres; thi, hvis deres Stridbarhed havde været øved udi rette Tider og paa rette Steder, kunde man sige, at vor Norden har været meer frugtbar paa Heroes og store Helte, end noget Land; saasom ingensteds fandt viisets Folk, der have ladet see saa stor Foragt for Døden. Det er i den Henseende, og efter den brugelige Stiil jeg giver Titlen af store Helte til Harald Haarfager, Gange Rolf, Olaf Tryggesen, Regner Lothbrok, Svend Tiugustkægg. Man seer af deres forunderlige Bedrifter og Halsbrækkende Actioner, at de have været store Søe-Hæner, og saadanne, som i Algier, Tunis og Tripolis endnu bæres med Titler af berømmelige Admiraler, men ikke udi vel indrettede og moraliserede Stater, hvor saadant ikke fandt ansees som Heroismus, og hvor Grumhed skilles fra Tapperhed. Dette seer mand dog tillige med, at mange af dem have besiddet saadanne Egenskaber, at hvis de havde indfaldet i mindre fordervelige Tider, og havde havt anden Skolegang, de vilde ved den rette Brug af deres naturlige Qualiteter været blevne saadanne, hvilke man kunde ansee som Zirather udi et Land.

Hvad Harald Haarfager angaaer, da er hans Bedrifter mindst at dadle, saasom hans Søetog havde et vist Sigte, nemlig at foreene alle smaa stridige Stater under et Hoved. Han beskrives ellers udi den Norske Kronike at have været en viis Herre, driftig, og derhos agtsom. Udi Selskab og Omgiængelse var hand lystig og venlig, sær i Ungdommen. Hand ærede gamle Folk, og omgiffes venligen med sine jævnlige udi Alder; hvorudover hand var kjær for alle sine Undersaatter. Man elskede ham formedelst hans Gæmtilhed, og ærede ham formedelst hans sædelige og prydelige Hoff, som hand dagligen holdt. Med et Ord: Hand forøgede sit Rige ikke meere med Magt, end med Bøttelighed og Venkskab. Saadant Portrait gives ham udi Historien, hvoraf man seer, at hand havde bleven en dydig Regent, hvis hand havde levet udi en meere moraliseret Alder.

Den anden mærkelige Søemand, som er bekiendt ikke mindre udi udenlandske end indenlandske Historier, var Rolf, en Søn af Ragnwald Jarl udi Norge. Samme Rolf blev en mægtig Søerøver. Han var saa stor af Væxt, at ingen Hest kunde bære ham; hvorudover, saasom han af Nødvendighed stedse maatte gaae til Fods, hand blev kalden

Gange

Gange Rolf. Hand blev af Harald Haarfager dreven i Landflygtighed: og giver Historien saadan Narisag dertil. Kongen havde befalet, at ingen maatte øve Søerøveri inden Rigs: Dette uanseet, øvede dog Rolf sit gamle Handverk, før en Sommer udi Vigen, hvorfra hand med et stort Bytte kom tilbage. Da Kongen fik dette at vide, domte hand ham offentlig til Landflygtighed, og, endskjønt hans Moder Hildis intercederede for ham, blev dog Dommen fuldbyrdet. Efterat Rolf saaledes var erklæret Fredløs, forlod hand Norge, for at forsøge Lykken udi fremmede Lande. Hans øvrige Bedrifter henføre meest til den Franske Historie, esterdi hand udi Frankerig, ved at bemægtige sig en anseelig Deel af Landet, lagde Grundvold til det store Sørystendom af Normandien. Om hans personlige Qualiteter findes intet synderligt antegnet udi de Nordiske Historier. De Franske Skribentere beskriver hans Person saaledes. Rollo var en Mand, som var elsket og æret ikke alleene af hans eget Folk, men endog saa af fremmede. Hand havde en majestætisk Ansæelse og en heroisk Skikkelse. Hand var af stor Forstand, Belevenhed og Oprigtighed; hvorudover, da hand fik i Sinde at forsøge Lykken udi fremmede Lande, fik hand stort Tilløb fra alle Kanter udi Norden; saa at hand i en Hast tilvehebragte en anseelig Flode og en stor Krigshær, hvormed hand efter adskillige Tog omsider landede udi Frankerig. Torfæus udi hans Orcadiske Historie siger, at der endnu findes udi Sundmøer udi Norge nogle af denne Rollonis Skibs-Levninger, som hand havde brugt til det Franske Tog; og citerer han til Beviis en gammel Provstes Sigelse ved Navn Christoffer Hierman: men hvor vidt saadan Sigelse kand giælde, vil jeg lade staae ved sit Værd. Franske Skribentere vidne, at han efter visse store Heltes Exempel, der have, for at giøre sig anseelige, fingeret Nabenbæringer, foregav, at han havde havt et mærkeligt Syn, som forsikrede ham om en særdeles Lykke: og siges der, at samme Syn erhvervede ham ikke mindre Tilløb, end hans personlige Qualiteter. Naar man legger dette tilsammen, fandt mand ansee ham som en Nordisk Scipio. At hand i Begyndelsen ikke øvede de Dyder, som man udi Ungdommen saae at fremstikke hos den Romerske Helt, maa tilskrives hans slette Optugtelse og Tidernes Fordervelse; thi hvis hand havde gaaet i Scipionis Skole, havde hand maaskee og øvet Scipionis Dyder udi Ungdommen. Til Beviis herpaa tiener dette, at, da hand kom udi et meere moraliseret Land, og blev un-

derviiset udi den Christelige Troe, distinguerede hand sig saaledes udi Dyd og et fornuftigt Regimente, at hans Jhufommelse endnu er stor og hellig, ikke alleene udi Normandien, men endogsaa udi andre Europæiske Lande. Man seer saaledes heraf, at den Grumhed og Uretfærdighed, som mange af de gamle Nordiske Søemænd øvede, maa tilskrives allene Tiderne, paa hvilke de levede, og Stederne, hvor de vare opdragne. Et ligesaadant mærkeligt Exempel viises udi den Danske Konge Canuto Magno, hvilken af en vild Fribytter blev forvandlet til en stor Lovgiver, og til en af de dydigste Regentere udi Historien.

Den tredie Nordiske Sø-Helt, som udi denne Hedenske Periodo gjorde Søerne urolige, var Olaf Tryggelsen. Jeg siger den Hedenske Periodum: thi, endskjønt hand udi sit 46de Aar ved Daaben blev indlemmed udi den Christne Kirke, saa seer man dog, at hans Christendom fast derudi allene har bestaaet; thi hand continuerede med sit Fribytterie, som tilforn; og viiser Christendommens Indførsel udi Norge, som skeede ved hans Middell, at hand for tiligen var kommen af Skolen. Historien melder om trende Ting, som bevægede ham til at antage den Christelige Troe: 1.) De Jertegn, som hand havde seet af den Nordiske APOSTEL Poppo, da hand døbte Kong Harald Gormsen udi Dannemark. 2.) Den Underviisning hand havde faaet af en geistlig Mand ved Navn Tangbrand, som siden blev hans Hof-Prædikant eller Hirdpræst. 3.) Af en udenlandsk Eremit, efter hvis Raad denne Olaf seilede til et Kloster, og der lod sig døbe udi sit 46de Aar. (4.) Af et Syn, hand udi Garderige havde om Natten, hvilket udi den Norske Kronike fortællers saaledes. Samme Vinter døde hans Dronning Geira; thi seilede hand af Sorg udaf Landet, og kom til Garderige: Der havde hand et Syn udi Søerne om de Christnes evige Glæde og de fortabte og fordømte Hedningers evige Pine; hvorudover hand reisede til Grækenland, og derfra førede en lærd Mand med sig tilbage ved Navn Paulum. Der efter seilede hand i Bester-Havet, og rovede paa Engeland, Skotland, Suedoer, Irland og Frankerige. Hvoraf hand sluttes, enten at dette Syn ikke maa have giort stor Impression paa ham, eller at hans Læremesters Catechisation ikke har været ret orthodox; thi hand blev forvandlet af en Hederst til en Christen Viking, hvorved allene forarsagedes, at Handverket blev meere lastbærdigt. Det er troeligt, at Man-

gel paa grundig Underviisning har allene forarsaget saa slet Virkning; thi man ser ellers af hans Historie, at hand har været en Herre af fortreffelige Qualiteter. Den Norske Kronike vidner, at hand var altid glad og skiemtsom, item at hand var from og ydmyg. Hand hastede med alt hvad hand foretog sig, var rund og gavmild. Hand var den dueligste og mandigste udi Striid, og stræng imod sine Fiender; hvorudover hand var ligesaa meget frygtet af sine Fiender, som hand var elsket af sine Venner: og efterdi somme vare ham lydige af Kiærlighed, andre af Frygt, havde hand stedse Fremgang i sine Sager. Man ser af dette Portrait, at, hvis Olaf Tryggesen havde haft anden Optugtelse, eller hvis hand ikke havde levet paa de Tider, da uretsfærdige Krig og Søersoverie vare regnede for heroiske Gierninger, hand kunde have erhvervet lige saa stort Navn af Dyd, som af Stridbarhed, og at hand kunde fortiene al den Berømmelse, som ham tillegges udi gamle Kroniker, hvilke grunde deres Lovsange allene paa hans store og mange Søetog, item paa hans forunderlige Styrke og Behændighed. Historien vidner, at hand var den behændigste Mand, som man veed at sige af: Hand var stærkere og raskere end nogen anden. Hand kunde bestige den Klippe Smalsethorn, og der fæste sin Skjold op i Bierget; og da een af hans Mænd havde forsteget sig udi Bierget, saa at hand kunde hverken komme frem eller tilbage, tog Kongen ham under sin Arm, og bar ham ned paa den slette Mark. Hand kunde gaae paa Væverne uden Borde, naar hans Mænd roede. Hand kunde hugge med begge Hænder, og skyde med tvende Spyd tillige ic. og lignede ham ingen udi at svemme paa Vandet. Jeg vil ikke tale om andre forunderlige Ting, som fortælles om denne Herre udi det besynderlige Skrift, kaldet Olaf Tryggesens Historie: thi det synes, at Skribenten i mange Ting gaaer for vidt. Af det, som findes antegnet hos Snorro, en tilforladelig Skribent, sees dog, at hand har været en forunderlig Mand og den største Søe-Helt, som er at finde udi den gamle Historie. Intet tiener meere til Beviis herpaa, end det sidste fatale Søe-Slag hand holdt mod de combinerede Danske, Svenske og Norske Misfornoyede, hvilke med en talrig Flaade angrebe hans faae Skibe. Kongen blev da raadet at redde sig med Flugten; men hand svarede: Jeg har aldrig flyet i Striid, og derpaa bandt an med Fienderne, settende sit eget Skib, nemlig den lange Orm, hvorom tilfor: er talt, først udi Spidsen. Efter

at Trefningen med stor Hidſighed havde været en Liidlang, beſtege de Norſke Miſforneyede, ſom anførtes af Eric Jarl, omſider Kongens Skib; hvorudover Kongen, ſeende ingen Redning meer, eſterdi de meeſte af hans Folk vare ſlagne, og de øvrige udmattede, kaſtede ſit Skiold over ſig, og ſtyrtede ſig ud i Vandet, hvor det er troeligt, at hand ſtrax druknede, hvorvel nogle lode udſpreede, at hand var bleven reddet; og rygtedes ſiden, ſaavel udi Engeland, ſom udi Norge, at hand ſkulde have været ſeet udi et Kloſter i Syrien. Men man fandt holde ſaadant for en Digt, og regne det blant de prægtige Hiſtorier, ſom fingeres om forunderlige Mænd. Viſt nok er det, at hand aldrig blev ſiden Slaget ſeet i Norge.

Dannemark haver udi denne Periodo ikke været mindre frugtbar paa ſtore Søemænd. Saadanne vare de fleeſte Regentere; hvorudover man fandt ſige, at Riget var heller regieret af Amiraler og Fribytter-Capitainer end af Konger. Ingen har derudi overgaaet Regner, ſom gemeenligen kaldes Lothbrok. Hans Hiſtorie findes beſkreven udi en særdeles Bog paa Iſlandſk: og ſeer man deraf, at hand har været en af de ſtorſte Avanturiers, ſom man veed at ſige af; thi hand flakkede ſin heele Tid om i Søen, uden at have noget viſt Sigte dermed, og uden at bekymre ſig om ſit eget Rige, hvorudover ofte, naar hand kom tilbage, hand fandt, at Indbyggerne havde taget ſig andre Konger. Der ſiges vel, at hand paa diſſe Tog undertvang ſig Engeland, Skotland, Orkneyerne &c. men det vil ikke andet ſige, end at hand udplyndrede ſamme Lande, og reiſede med ſtort Bytte dervra. Derudi beſtoede ſaa vel hans ſom de andre Danſke Kongers Conqvéter, ſom de ſiges at have gjort i Engeland: thi ingen ſøgte at ſette ſig faſt udi Landet, førend Svend Haraldſen, kalden Tiuguffikæg, eller rettere førend Kong Knud den Store. Kong Regner lod ſig ikke noye med at agere Fribytter udi de Nordiſke Søer, men krydsede ogſaa udi det Middelliſke Hav: thi Hiſtorien viſer, at han gjorde Tog til Conſtantinopel, ſom de Nordiſke Folk da kaldte Mykilgaard; thi alle fremmede Staders Navne expri- merede de paa Danſk og Norſk: ſaaledes kaldtes Strædet Norva Sund, Italien Walland, Jeruſalem Jorſala, den Flod Tanais Vanaqvif, Ruſland Oſtragard &c. Til Beviis paa Kong Regners idelige Flaſken til Søes, er det Navn, ſom ham gives, nemlig Regner Lothbrok, det er med

med de lodne eller beegede Buxer; saa det er troeligt, at hand har lignet meer en Baadsmænd end en Konge. At de Nordiske Søe-Helte ellers ved deres mange Expeditioner intet andet Sigte have havt, end Fribytterie, sees deraf, at de jævnlig have kendset udi det Midlandiske Hav, hvor de beste og rigeste Pruiser fulde. Der tales om denne Regners Tog til Constantinopel, og Olaf Tryggesen, som levede paa samme Tid, blev kalden Olaf Græske, af hans Tog paa de Græske Stæder. Det er troeligt, at de have luret paa de Skibe, som ginge fra Alexandria, hvilken da var en Stapel-Stad for den rige Ost-Indiske Handel, efterdi den Indianiske Rigdom blev ført der igiennem til Græske og andre Europæiske Stæder, indtil Portugiserne udfunde en anden Vei forbi Capo bonæ Spei. Det er ubeskriveligt, hvad Rigdom dete Fribytterier haver bragt de Nordiske Folk til Veye. Det var fra den Midlandiske Søe Kong Harald Sigurdson og Sigurd Jorsalafar bragte det meget Guld og Sølv med sig til Norge.

Den anden navnkundige Danske Søemand udi denne Periode var Svend Haraldson, som gemeenligen kaldes Svend Tinguskiægg. Denne Konge er særdeles bekendt af de ulykkelige Søe-Krige hand førte med Jomsborgerne eller Julinerne, og af de lykkelige Tog, hand gjorde mod Engeland, om man ellers kand kalde lykkelige Krige, de som føres alene af Begierlighed efter Rov og Bytte. Udi den Krig, som hand førte med Julinerne, blev hand 3 gange fangen. Dette fortæller saaledes: Kongen, efter at hand efter 2de Fængsel var løskommen, forsamlede hand 3die gang sin Flode imellem Møen og Falster, hvormed hand agtede at besøge sine Fiender paa nye. Julinerne grebe da til en dristig Gierning, som neppe har lige udi Historien. Thi da den Danske Flode laac for Anker, begave nogle af dem sig udi en Baad, hvormed de roede til Kongens Skib, foregivende, at de havde noget at sige ham, som var magtpaaliggende. Men, da Kongen stak sit Hoved over Bord, for at høre, hvad deres Forlangende var, grebe de ham om Halsen, og roede bort med ham: Og er dette et Beviis paa Jomsborgernes store Forbovenhed. Kong Svend, da hand kom løs igien, var siden lykkeligere: thi hand erholdt ved de Svenskes og mistornoyede Norskes Hielp Sejer udi det store Søe-Slaag udi Sundet, hvor Olaf Tryggesen omkom. Derefter gjorde han adskillige Tog mod Engeland, udi hvilket Land hand

huserede skrekkeligen. Hidindtil vare saadanne Streiferier skeede, alene for at erhverve Bytte: men ved det tredje og sidste Tog, som Kong Svend gjorde paa Engeland, søgte han at sette sig fast i Landet. Han havde da og saadan Fremgang, at han tvang den Engelske Konge Ethelred at flygte til Normandien, og derpaa erobrede den Stad London, hvor han blev proclameret til Konge.

Jeg vil ikke tale om flere af denne Periode Søe-Berifter: man seer tilstrækkeligen af ovenanførte, at de Nordiske Folk da have spillet Mester til Søes. Det var at ønske, at disse Expeditioner havde sigtet til andet, end til Fribytteri. Man seer dog, at adskillige Colonier ved disse Lejligheder ere stiftede. Island, Færøe, Hethland, Suderoer ic. ere da blevne bebyggede af de Norske; et nyt Herredom udi Britannien opretted af de Angler; Northumberland, et vigtigt Stykke Land udi Engeland, gjort til en Dansk, ligesom Normandien udi Frankerig til en Norsk Province. En Dansk Colonie blev iligemaade stiftet udi Benden. Denne Colonie førte Titel af Jomsborgere eller Joms-Vikinger, det er Julinske Søerovere. Disse Folk overginge alle udi Dreistighed, Halsbrækkende Actioner og Foragt for Døden; hvorpaa viises mærkelige Exempler udi den saa kaldede Joms-Vikinga Saga. Men med al den Grumhed, som antegnes hos dem, findes dog visse Tegn til Moralitet, ja noget, som nærmer sig til Heroismus. Saadant tilskrives deres Lovgiver Palnatoko, en Dansk Herre, som levede under Harald Gormsen. Den samme gav disse Juliner, eller den Søe-Republicque nogle Love, hvilke jeg her vil opregne, saasom det er de ældste Love, som man med Omstændighed finder omtalte her udi Norden. Vel anfører Saxo nogle af Kong Frodes Forordninger, iligemaade Kong Snies; men man kand lidet bygge paa den allerældste Danske Historie. Samme Saxo taler ogsaa om en Unordning af Regner Lothbrok, hvorved blev befalet, at hver Huus-Fader skulde overgive til Krigs-tjeneste den af sine Søner, som var meest uduelig, og som han ingen god Forhaabning havde om; item at alle Tretter skulde paakiendes af tolv gamle fornuftige Mænd. Intet videre meldes derom; hvorudover man kand holde Palnatokos Love for de allerældste.

Lovene, som findes antegnet udi Torfæi store Norske Historie, ere efterfølgende:

- 1.) Hvo som er under 18. og over 50. Aar, maan ikke antages udi det Joms-

Joms-

Jomsborgske Societet, ey heller den, som veigrer sig ved at gaar i Kamp med en bevæbnet Mand. Hvoraf sees, at hand vilde, at Republicuen skulde bestaae alleene af unge og stridbare Mænd, og at hand havde samme Principia, som den Lacedæmoniske Lovgiver Lycurgus, hvis Stiftelser sigtede fornemmeligen til at giøre Staden stridbar.

2.) Enhver som blev antagen udi Societetet, skulde forbindes til at hæbne den Uret, som vederfoer een af de andre Medborgere, og det ligesom det kunde være hans egen Fader eller Broder. Dette viiser, at Jomsborgernes Republique har været et Gilde-Laug, hvoraf de paafølgende Gilde-Love udi Norden kand være udcopierede.

3.) Ingen maatte bagtale en anden.

4.) Hvis nogen begik noget Mord, kunde hand dog ikke drives ud af Societetet strax derfor, men Sagen maatte underkastes Palnatoki Riendelse allene.

5.) Ingen maatte under Straf af Landflygtighed udspreede nye Tidender; hvis de horte noget nyt, maatte de bringe det for Palnatoko, som meenede ved saadan Unordning at hindre Oprør og Bevægelser udi Societetet.

6.) Ingen Qvinder maatte boe udi Staden: saasom deres Omgiængelse kunde ikke være tienlig for Stridsmænd.

7.) Ingen maatte uden Palnatoki Tilladelse være 3. Dage fraværende.

8.) Alt Bytte maatte henføres til et vist Sted, for der at sælges.

9.) Ingen maatte lade see mindste Tegn til Frygt, endskiont hand var i yderste Fare ic.

Disse Love bleve helligen iagttagne og florerede længe der under dette Societet eller Amiralsskab. Staden Jomsborg eller Julin var stor og anseelig, og havde en Havn, som kunde bierge 300. lange Skibe. Den blev ogsaa kalden Søeborg, efterdi den var anlagt ved Søen. Hvorledes dette Amiralsskab ellers videre har tiltaget, og hvilke Figurer den Julinske Republique har giort i Norden, indtil den omsider af Waldemaro I. blev ødelagt, derom skal tales udi efterfølgende Periodi Historie, hvortil saadant henhører.

Man sees heraf, hvorledes Søe-Sagerne vare paa den Tiid udi Norden. Jeg haver tilforn viiset, at man i Begyndelsen betienede sig af Jagte, hvortil udfordredes 12. Roerskarle, og at man siden byggede

de saa kaldne lange Skibe, hvoraf nogle førte over 100. Mand. Jeg har ogsaa givet en liden Beskrivelse over de tvende statelige Krigs-Skibe, nemlig Dragen og den lange Orm. Det sidste Skib, hvorpaa Kong Olaf Tryggvesen omkom udi det store Slag, som blev holdet i Sundet, havde 34. Koersbænke; hvoraf kand sluttes, at det maa have været af en anseelig Størrelse. Udi samme Slag tales om Erik Jarls store Skib, kaldet Jærnbarden, hvilket var beslaget med Jernsprænger fra Vandgangen op ad Borde, og havde en Jern-Kam oven paa rundt omkring. Dette viiser, at man da allerede stærkt haver konstlet paa Skibbyggerie, skiont man ikke begriber, hvortil det Jern-Beslag skulde tiene, som gjorde kun Skibet tungt og umageligt til at seile, helst saasom man seer af de Tidens Søe-Slag, at mand gemeenligen sigtede fra Stavnene, hvilke, naar Slaget skulde gaae for sig, bleve lagde tilfammen, og søgte man gemeenligen udi Søe-Slag at bestige de fiendtlige Skibe, og efterat man havde omkommet Folket, at lade de tomme Skibe bortløbe.

Man maa forundre sig over de Nordiske Folkes store og vidtloftige Søe-Expeditioner paa de Lider, efterdi Compasser da ikke vare opfundne. Det samme kand vel og siges om andre Nationer; men ingen svær mede saa ideligen til Søes som de Danske og Norske, ey heller gjorde saa vidtloftige Reyser, som fra Norge til Constantinopel og andre Steder udi den Middellandske Søe. Det er troeligt, at de stedse ey have fulgt Kusterne; hvorudover man maa holde for, at de ikke have været ukyndige udi Himmelsens Lob, helst saasom man finder, at de ikke gierne have taget Feil udi Seiladsen.

Jeg har viiset, at deres Søe-Tog sigtede allene til at berige sig ved Fribytterie, og det ikke allene ved at plyndre alle fremmede Skibe udi Søen, men endogsaa ved at gjøre Landgang, og lade sig derved nyde, uden at bekymre sig om at gjøre videre Conquæter; Saa at Tilstanden her udi Norden var, som den nu omstunder er udi Algier, Tunis og Tripolis, hvilke føre Krig moren med det heele mennekelige Rion, og subsistere allene af Fribytterie. Saadan Handtering reisede sig af Mangel paa Handel og anden reedelig Næring. Det er troeligt, at de ingen Bind have lagt paa Agerdyrking, og finder man intet talt om nogen Nordisk Handilstad paa de Lider. Saadan var Tilstanden ikke allene udi den Hedenske, men endogsaa længe udi den Christelige Alder, og varede den længere udi Norge end udi Danne-mark, hvor den efterhaanden ophorede, da Jndbyggernes begyndte at beslitte sig meere paa Agerdyrking, og at nærre sig ved det Skaanske Fiskerie, som da var af stor Importance.

P. Horrebow

Om

Sjirstiernernes ABERRATIONER,

som nu,

efterat deres rigtige Theorie og Ursage er funden, bør kaldes Refractioner eller Anaclases.

§. 1.

et er nu fem og firefindstive Aar, siden Mr. *Picard* Anno 1661. begyndte til Paris at observere Sjirstiernernes Aberrationer, som hand vidner udi sin *Voyage d'Uranibourg* §. 8. men siger derhos, at hand ikke vidste noget Middel eller Maade, saadan Urigtighed udi Astronomiske Observationer at raade: Pour dire la verité, je n'ay encore rien pû m'imaginer, qui me satisfist lædellus, d'autant plus, qu'il y a eû des années, que ces inegalitez estoient moins sensibles, qu'en d'autres.

§. 2.

Min Præceptor salig *Roemer* var med Mr. *Picard* udi de Observationer, som efter Kongens af Frankerige, *Ludovici XIV.*, Ordre bleve gjorde udi Kiøbenhavn paa det runde Taarn, og paa Hveen, der Uraniborg havde staaet, udi Aarene 1671. og 1672.; og kunde altsaa udi samme Aar ikke være ufyndig om disse Aberrationer; men hand vidste endnu ingen Theorie derover Anno 1693., da hand skrev ved Observationerne, hvoraf hand vilde demonstrere parallaxin orbis annui, saaledes: Sed de altitudinibus non perinde certus reddebar tam ob refractionum varietatem, quam ob aliam nondum liquido perspectam causam. Scilicet per hos duos annos, quemadmodum alias, expertus sum, esse quendam in declinationibus varietatem, quæ nec

refractionibus, nec parallaxibus tribui potest, sine dubio ad vacillationem aliquam poli terrestris referendam, cujus me verisimilem dare posse theoriam observationibus munitam spero; sed cum talis poli vel axis terræ vacillatio nullam, vel insensibilem in ascensiones rectas inducat hallucinationem, & quæ circa illam vel observavi vel commentatus sum, nondum ad votum sint perfecta, nolui in re liquida dubiis vel scrupulosis declinationum uti testimoniis,

§. 3.

Hidindtil vare disse Aberrationer saasom skulde udi een eller anden Krog, da adskillige saasom *Picard* og *Roemer* ikkun hos sig selv havde tegnet nogle Linier derom uden nogen éclat. Men ved Aaret 1699. bleve de saa offentlig bekjendte, at de meest verferede Astronomi gjorde store Dyne der ad, da den Engelske Astronomus *Joannes Flamsted* havde observeret paa Polar-Stiernen i samfælde 7. Mar, at hand med disse observerede Aberrationer vilde demonstrere Jordens aarlige Gang, udi et Brev skrevet til *D. Wallisum*, dateret den 20. Decembris ann. 1698. De Parisiske Astronomi og *Roemer* tilstoede strax, at Flamstedes Observationer komme gaudske overeens med dem, de havde erhholdet udi Kiøbenhavn og Paris; men nægtede, at samme kunde contribute noget til, at bevise Jordens Gang: thi *Mr. Cassini*, som endnu lever, viiste aabenbarligen *Flamstedes* Misgreb, som kand sees udi *Memoires de l'Academie Roy. des sciences* for Aaret 1699. og tillige salig *Roemer* her i Kiøbenhavn, hvis Anmærkninger over denne Sag, som er endnu i mine Hænder, slutte saaledes: Error Flamstedii, quem ex figura sua pag. Epistolæ 706. hausisse videtur, supponit polarem in coluro solstitiorum, cum sit coluro æquinoctiorum proxima. Debuit itaque adhibere pro parallaxibus ex declinatione obtinendis observationes Vere & Autumnno factas, inquirere scilicet in convenientem arcum; nam arculus ipsius redundat in adtensionem rectam. Og strax derpaa skrev hand et Brev til *Flamsted*, hvorudi hand paa det allergelindeste androg, at hand nu for Haanden var occuperet i andre Forretninger, og kunde altsaa ikke fatte Demonstrationen; og i Forhaabning, at *Flamsted* selv skulde see sin slette Grund, bad hand, at *Flamsted* vilde

vilde selv nøyere eftertænke Sagen og forestille den noget klarere. Dette *Roemers* Brev kand læses i den tredie Tome af mine Skrifter pag. 80.

§. 4.

Ufforegaaende er noksom at see, at *Roemer*, da hand lavede vaa, at demonstrere Jordens Gang af Rectascensionerne, vidste meget vel, at der var en Aberration udi Firstiernes Declinationer, som ingenlunde kom overeens med hans parallaxi orbis annui; dog ikke desmindre kalder hand sin parallaxin demonstreret af Rectascensionerne en klar Sag, hvorom ikke kand tvivles: thi hand saae, som var sommeligen, saa og til visse, at denne Aberration, i hvor den ellers kom fra, kunde ingenlunde tilføye hans Demonstration nogen Skade, meget mindre nogen total Undergang. Jeg lod mig ellers ogsaa af min Præceptors Authorité overtale til at troe, som sees udi bemeldte tredie Tome pag. 391. §. 197. førend jeg havde ret overbøyet Tingen, at Declinationernes Variationer maatte tilskrives en aarlig Slingren af Jordens Axel, som dog en kand være: saa at *Roemer* med all Met kalder sine Commentationer herover usuldfomne; men af usejlbare Observationer havde hand saa meget sluttet, at Lyrens Declination observeret om Aftenen altid var 36. Secunder større, end naar den blev observeret i Morgenstunden, hvilket jeg endeel klar derefter nøye eftergrundskede, og Tingen paa nøyette nær saaledes befandt; og, ligesom *Roemer* for-dum, satte mig for, Sagen engang ved Theorie at forklare. Men jeg havde da, nemlig Anno 1714., at bestille med Jordens Gang af Rectascensionerne at demonstrere, og maatte sætte denne Sag op til en belejliger Tid, som her ikke magtpaaliggende.

§. 5.

Imidlertid jeg da lignede Sirii og Lyræ Rectascensioner sammen, faldt mig i Sinde, tillige at forsøge, om der ikke noget af samme Firstiernes observerede Declinationer til Fordeel for Jordens aarlige Gangs Demonstration kunde udledes; men jeg fandt dem til mit For-

rehavende ligesaa unyttige, som Roemer forðum havde befundet dem. Dette alleneste fandt jeg, at baade Sirii, Lyræ og Capellæ Declinationer om Aftenen observerede vare bestandeligen større, end de samme observerede om Morgen; hvoraf mig da begyndte noget Lys at fremskinne; men dette maatte ogsaa giemmes til bedre Lejlighed, paa det jeg nu kunde fare fort med Hovedsagen, nemlig at forfærdige Demonstrationen paa Jordens aarlige Gang omkring Solen. Denne bedre Lejlighed begav sig omsider alt for sildig, da jeg Anno 1736. havde faaet at see Wolfens Elementa Astronomiæ, som vare trykte forrige Aar Anno 1735. Author taler der pag. 602. om nogle aarlige Variationer i Fjirstiernernes Declinationer, som ingenlunde kunne repræsenteres ved den aarlige parallaxin. Det var mig noksom bekiendt, saavel som Roemer da hand levede, at de hverken kunde eller burde repræsenteres, endog saa naar Jordens aarlige Gang demonstreret af Rectascensionerne var saa tilforladelig, som noget Geometrisk Theorem. Jeg havde da ikke seet den berømte Engelske Astronomi *Bradleys* Skrift, hvilken *Wolfius* siger, at have deduceret disse Declinationernes Forandringer af Lysets successive Bevegelse og Jordens aarlige Gang, hvilken folgelig af *Bradley* sættes forud. Ikke heller havde jeg da seet *Manfredi* Skrift, som *Wolfius* sammested anfører. Jeg skal videre mælde herom ved en anden Lejlighed, om Guld vil, og ifkun her anføre de Spørsmåle, som jeg da gjorde hos mig selv: Monne *Manfred* udi Italien har understaaet sig, at skrive sit Hiertes Meening? Monne hand har svækket min Demonstration? Monne *Wolfius* selv har neye beseet og overvejet min Demonstration, som en accurat Logicus og Mathematicus bør, førend hand skrider til Doms? Monne hand paa nogen Maade er god for at imodstaae eller eludere min Demonstrations Kraft? Sagen selv og dens rigtige Demonstration skal jeg altid være ham god for, og det haardeste Ord, jeg vil tale til den fornemme Mand, skal være dette, at hand burde at have vidst, at Declinationerne have mange vidrige Tilfælde, som Rectascensionerne ere frie for.

§. 6.

Skvad ellers den ferme Astronomus Mr. *Bradley* videre angaaer, da
som

som hand meget flittigere ex professo har observeret paa Firstierner-
nes Aberrationer, og det med et meget fuldkommere Instrument end
enten *Picard*, *Roemer* eller *Flamsted*, saa har hand og frem for dem havt
den Lykke, at spore deres Bøye, og forklare dem med en Theorie, som
udi saa vigtig en Sag formaaer at veylede andre Astronomos: den be-
staaer, som sagt er, udi Lysets successive Bevegelse og Jordens aarlig-
ge Gang, hvilket alle Astronomi tilstaaer, at være meget vanskeligt at
begribe, hvorudover adskillige gode Mathematici have taget sig fore,
ved beqvemme Signelser at illustrere denne Theorie, dog vil den endnu
ikke i alles Hoveder; saa at oftbemældte *Manfredus* holder den for ufuld-
kommen, indtil den af principiis Opticis vorder demonstreret; hand
skriver saaledes derom Commentariis Bononiensibus pag. 620. Ce-
terum theorematis hujus plane novi, ac Physicis haectenus inauditi
veritatem, e qua universa aberrationum syderalium ratio pendet, si
demonstratione aliqva ex Opticis principiis deprompta comprobasset
Auctor ingeniosissimus, dubium omne sustulisset, qvod sane pleris-
que ejus scriptum legentibus hic suboritur. Nunc cum hanc inven-
ti sui partem plane præcipuam non nisi leviter attigerit, factum est,
ut qvorundam judicio nonnihil in egregio opere desiderandum re-
liquerit.

§. 7.

Ovenbemældte Aar 1736., som var 7. Aar førend jeg fik enten
Bradleys eller *Manfreds* Skrifter at see, kom det mig fore som noget rime-
ligt, at Jordens aarlige Gang kunde være nogen Aarsage til disse Aber-
rationer; men at de til deels ogsaa skulde kunde forarsages af Lysets
successive Bevegelse, hvilken fordem af *Roemer* var demonstreret
da han opholdte sig i Paris, kunde jeg ikke begribe ihvordant jeg end dreve-
de mine Tanker; saa at jeg faldt paa at troe, at der maatte kunde op-
tænkes en anden Theorie, som kunde være bedre: hvorudover jeg fik
Lyst til, at prove mine Kræfter paa dette Probleme, førend jeg fik at
see, hvorledes den lærde *Bradley* havde fattet sig herudi. Men at jeg
kunde i Fremgangen være saa meget tydeligere, vil jeg mælde forud, at
jeg forstaaer ved Jordens *Vorticulus* en *Globus* eller *Sphæra* bestaaen-
de

de af en meget tynd og flydende Materie, som alle vegne omgiver Jorden, og strækker sig langt uden for Maanen. Og med saadan Vorticulo forstaaer jeg enhver Planete omgiven.

§. 8.

Jeg har sagt tilforne §. 5. at mig Anno 1714. begyndte noget Lys at fremskinne udi denne Sag, da jeg fandt, at baade Sirii, Lyræ og Capellæ Declinationer om Aftenen observerede vare bestandeligen større, end de samme observerede om Morgen. Saaledes begyndte jeg at tænke Sagen efter: Den subtile og tynde Materie, som opfylder alle Rum omkring Solen og strækker sig i det mindste uden for alle Planeterne og Saturnum, denne Materie, siger jeg, beveger sig omkring Solen udi dens Vortice med en ubeskrivelig Hastighed: Udi denne omløbende Materie flyder Jordens Vorticulus, som et Skib udi Vandet, saa hastelig at den gjør meere end 4. Danske Miile udi een Secunde i Tiden. Var nu Materien i den viide Solens vortex, og i Jordens Vorticulo just eet og samme Slags, saa at der var plat ingen Forskiel paa begges Natur og Sammenhæng, saa maatte de, naar de ere satte i saadan hastig Fart, blande sig sammen ligesom Luft med Luft, Olie med Olie og Vand med Vand, saa at Jordens Vorticulus blev ikke meere til i den Form, og alting kom i Confusion. Om da Jordens Vorticulus skal kunne forsvare sig og beholde sin Sphæriske Form, maae der af Fornødenhed imellem begae Slags Materier være nogen saadan Forskiel, at naar formoedentlig Vorticulens Materie er tyffere end den i vortice, og mindre bevegelig eller meere sammenhængende, den da tilligemed er af saadan Textur og Constitution, at den ikke letteligen eller og aldeles ikke blander sig med Materien, som egentlig hører til den store Solens vortex. Saadan Forskiel mærke vi iblant adskillige Materier, som vi omgaaes med, som for Exempel, imellem Vand og Olie, og af begge disse blander sig ingen med Qveg-Solv, ic. At jeg ikke skal tale om de flydende Materier, som Physici helde sammen udi eet Glas for at præsentere de fire Elementer.

§. 9.

J Begyndelsen syntes denne Meditation mig intet at giøre til Sagen, saa længe jeg tænkte, at Jorden selv var midt udi sin Vortikel; men naar jeg i mine Tanker satte Jorden uden for Centret, saae jeg dog ikke klart nok, paa hvad Maade der kunde genereres paa Vortikelens Bryn (superficies) saadanne Refractioner, som uden Exception komme overeens med alle Observationer. Undertiden fattede jeg Afstye for disse Tanker; men undertiden igien fattede jeg stort Haab, endnu tvivlraadig, saasom jeg da, som sagt er, ey havde Tid nok til for Alvor at igiennemgaae Sagen. Jeg satte da flige Tanker op, enten nyere at examinere til beleyligere Tiid, eller og gandske at fordomme dem.

§. 10.

Som sagt er, Anno 1736. for 10. Mar siden tog jeg Sagen for Alvor for, og Tingen nøye eftertænkt og overlagt, saae jeg mig forarsaget, at vige den høye Fornødenhed, eftersom jeg paa denne og ingen anden Maade kunde forklare Observationerne og hielpe dem til rette; og begyndte at statuere en Sag som tilforne var uhørt, nemlig at Lysets Straaler refringeredes og brækkedes naar de fulde ind udi Jordens Vortikel. Sagen er da giort, og om nogle mindre erfarne skulde laste mig derfor, saa ville der dog blive flere, som have større Erfaring, der ville holde for, at mine Refractioner kunde ligesaavel tilstaaes udi Vortikelens Bryn, som vor Landsmaands *Thyge Brahes* Refractioner med Glæde bleve imodtagne udi Dampfluglens Bryn, og holde de første, saavel som de sidste, nyttige og nødvendige, saasom de øyensynligen tiener til at afhjelpe de Forandringer udi Fixstjernernes Declinationer, som aarligen til sine bestemte Tider igienkomme.

§. II.

At komme nærmere til Sagen. Naar man betænker, at der ved Jævndøgnernes Tider behøves ingen Correction i Polar-Stiernen

eller andre Fixstjerner, som ere ikke langt fra Jævndøgnernes Coluro: men at ved Foraars Jævndøgn Sirius observeres for lav om Aftenen, og Lyra ligeledes for lav om Morgenens; og tvertimod at ved Høstens Jævndøgn Lyra observeres at opløstes for høyt om Aftenen, og Sirius ligeledes at opløstes for høyt om Morgenens, skulde man letteligen falde paa de Tanker, at alt dette kunde forklares at foraarfages ved en aarlig Svingeren af Jordens Axel frem og tilbage: hvoraf man da letteligen begriber, at *Roemer* og andre ikke middelmædelige Astronomi have faaet den Tanke om Jordens aarlige Svingeren eller Vacillatione, da de ikke endnu havde taget sig den Tiid, Sagen med vedbørlig Attention at overlegge. Men igien paa den anden Side naar man tillige betænker, at den lyse i Capella eller den lyse Tvillingernes Foed løstes op imod Nord paa just den samme Tiid, da Sirius trykkes ned imod Synder; og tvertimod at den klare i Capella eller den klare Tvillingernes Foed trykkes ned imod Synder just paa den samme Tiid, da Sirius løstes op imod Nord; det første observeres at skee, naar bemeldte Fixstjerner observeres i Aftenstunden; det sidste, naar samme observeres udi Morgenstunden; saa er det uimodsigeligen Mathematice demonstreret, at disse Variationer eller Forandringer, som vi her omtale, ikke kunde foraarfages af Jordens Axels Svingeren eller nutatione, men at man maae søge Aarsagen andensteds fra. Men at man i denne Investigation kand have noget fast at foede paa, maae man paa nyeste overveie Observationerne, og udi faae og tydelige Ord befatte, hvad jeg og mange andre Observatores have derom erfaret udi mange Aar. Sagen er med faae Ord denne: Enten det er ved Jævndøgns eller Solhvervs Tider, eller naar somhødest man observerer udi det gandske Aar, saa befindes om Aftenstunden alle Fixstjerners, enten de ere Norden eller Synden for *Ecliptiken*, deres *Latituder* eller Afstand fra *Ecliptiken* for store, og altsaa maae *Correctionerne* subtraheres fra de observerede: og tvertimod befindes om Morgenstunden alle Fixstjerners, enten de ere Norden eller Synden for *Ecliptiken*, deres *Latituder* for smaae, og altsaa maae *Correctionerne* eller *Refractionerne* legges til de observerede *Latituder*, om man ellers agter at forfatte en rigtig *Catalogum* over Fixstjernerne.

§. 12.

Lysets successive Bevægelse og Jordens aarlige Gang have begge af min Præceptore Roemer bekommet deres Demonstration, hvorefter jeg gierne udi denne Sag vilde lade det beroe ved disse Principier allene, om jeg saaledes kunde finde nogen rigtig Udkomst. Men at Læseren af en klar og bar Theorie retteligen kand erfare, hvad Udvænge jeg har fundet, vilde hand besee Figuren, udi hvilken DIFI er Jordens Vortikel, og den gandske Sphæriss. Axelen DF er en Partikel af Ecliptica eller den Bey, som Jorden aarlig ombandrer; samme Axel haver tvende Spiser D og F, hvoraf D følger i Ecliptiken, og F gaaer for an. E er Vortikelens Centre. T Jorden selv. Nu spørger jeg ikke om, hvad Aarsage der er til, at Jorden inden udi Vortikelen avancerer for Vortikelens Centre; dette overlader jeg for denne Gang til enhver at domme om det beste hand kand og vil; men det er vist, at man kand see af Effecten, at saadan Translation, som nærmeste Aarsage, er til, i hvorvel formoedentlig meget liden.

§. 13.

Om Jorden forblev midt i Vortikelen udi E, skeede der runden omkring Vortikelens Bryn (superficies) gandske ingen Refraction; men alle Straaler fra alle lysende Puncter CE. cE. AE. aE skulde falde directe ind til Vortikelens Centre E uden nogen Refraction. Men naar Jorden transfereres fra Middel-Punctet E til Punctet T, saa genereres der Refractioner udi alle Brynnens Puncter hen til samme Kant, undtagen udi de eeneste Puncter D. F, som ligge udi lige Linie med Translations-Linien E.T, hvor alle Refractioner gandske forsvinde.

§. 14.

Paa det man af Opticis kand have en Geometrisk Demonstration: Fra Centret E drag EA, som bliver perpendicular til Periferien

ferien D I F udi Punctet I. Dernæst fra et lysfende Punct C drag en Straale C I, hvilken af Fornødenhed skal brydes udi Punctet I nærmende sig imod bemældte perpendicular, og gangende lige frem til Punctet T. Endelig drag denne brudne Straale T I lige ud til et Punct efter Behag B. Saa skal Stierne efter Refractionen synes at være i Punctet B da den virkelig er i Punctet C, det er, den skal synes forflyttet til samme Kant, som Jorden er forflyttet.

§. 15.

Saa har da min Læser en demonstreret Theorie af dette Slags Refractioner, saa at alt det er tilforladeligt, som nogen ved lovlige og Geometriske Consequentzer heraf deducerer, saavel udi Henseende til Longituder, som Latituder. Saa snart Jorden er forflyttet fra Vortikelens Centre E frem ad til T, saa skulle alle Fjirstierner imellem Spiserne D. F. synes at vige længre fra D hen imod F, end de i Sandhed ere ved disse Refractioner, og som Spisen F gaaer for an, saa bryde Refractionerne Stierne frem ad, ligesom Jorden er forflyttet fra E til T. Alt jeg maaskee kand sige Tinget noget klarere: Allevegne paa hin Side af Ecliptikens Pol blive Fjirstiernernes Longituder forminskede af disse Refractioner, som drage dem tilbage mod den høyre Haand, fast fra Klokken 6. om Morgenen til Klokken 6. om Aftenen. Og tvertimod allevegne paa denne Side af Ecliptikens Pol blive Fjirstiernernes Longituder forøgede af disse Refractioner, som drage dem frem mod den venstre Haand, fast fra Klokken 6. om Aftenen til Klokken 6. om Morgenen, og det med Refractionernes heele Quantitet og Størelse, naar en Stjerne observeres udi det Plan som er perpendiculart til Ecliptiken, og gaaer igiennem mit Observatorium og Ecliptikens Poler.

§. 16.

For gandske Sagen at begribe, maae man endnu forestille sig et andet Plan, som er perpendiculart til forrige Plan, og tillige til Ecliptiken selv: dette andet Plan bliver et Skillerum imellem de Stierne, som

ere paa denne og paa hin Side af Ecliptikens Pol. Men disse tvende Planer, som ere perpendicularare til Ecliptiken og imellem sig selv indbyrdes, deele Ecliptiken selv udi fire lige Deele, eller Quadranter. (Hvo dette agter ret at overveie, kunde, for at lette Meditationen og gjøre sig Sagen tydeligere, gjøre sig en rund Briske af Papp, og falde den Ecliptiquen, og derpaa sætte tvende halve Cirkeler skaarne i hinanden igiennem midten.) Naar Stierne nu er i det første Plan, som gaaer igiennem mit Observatorium, da er denne Refraction i Længden allerstørst; men naar man gaaer fra dette Plan frem eller tilbage til det andet Plan, formindskes Refractionernes Effect i Longitude ligesom Cosinus af Fremgangen eller Tilbagegangen beregnet i Grader og Minuter, indtil man er kommen til det andet Plan udi D eller F, hvor Refractionerne gandske forsvinde. Og dette er det rette og sikker Principium, for at beregne disse Refractioner, eller Longitudernes Correctioner. Maaſkee jeg havde beqvemmeligere sagt saaledes: Naar man gaaer fra det andet Plan frem eller tilbage til det første Plan, foroges Refractionernes Effect i Longitude ligesom Sinus af Fremgangen eller Tilbagegangen beregnet i Grader om Minuter, indtil man er kommen til det første Plan I E I, hvor Refractionerne blive de største. Thi saaledes kand man lettest forfatte en Tabelle over Longitude-Refractionerne.

§. 17.

Dette var nu Cirkelen DIFI overveiet som liggende paa Ecliptikens Plan, eller gjørende en Part deraf; om man nu forestiller sig, at den dreier sig omkring sine tvende Spiger D og F, indtil den staaer perpendicular paa Ecliptiken, bliver den strax til det nyeligen omtalte andet Plan, som er et hvert Steds Meridian, naar Kloffen er 6. om Morgenen eller Aftenen, ved hvilke Tider man observerer Fixstjernernes største Refractioner i Latituden. Og da udi Kraft af nærværende Theorie er der ingen Latitude-Refraction udi Puncterne D og F, hvor der heller ingen Latitude er; men udi en liden Latitude bliver denne Refraction nogen, og jo større en Fixstjernes Latitude er, jo større bliver dens største Refraction, indtil den største Refraction

iblant de største bliver udi Ecliptikens Pol, alting udi samme Orden som meldet er om Longitude-Refractionerne; det er, udi adskillige Latituder af adskillige Fixstjerner, vore de største Refractioner til fra Ecliptiken ligesom Latitudernes sinus, indtil den allerstørste Refraction finder sig udi selve Ecliptikens Pol, hvorfra de igien vore af immerfort brydende sig hen imod F, indtil de omsider udi F gandske forsvinde.

§. 18.

Endnu udi Kraft af denne Theorie ere der ingen Latitude-Refractioner, naar Observatorii Meridian I E I falder ind med det første Plan I E I, saasom Vorticulus agtes at være saasom drejet eller svarvet omkring de tvende Spizer D og F. Men naar andre Verticaler komme i Observatorii Meridian, gaae Refractionerne ikke gandske hen i Longituden; men de som forandre Latituderne vore ligesom sinus til Grader og Minuter fra det første Plan indtil de blive størst i det andet Plan; det er, udi tolv Time-Cirkelen er ingen Latitude-Refraction, men udi sex Time-Cirkelen er den størst.

§. 19.

Fremdeles er det af denne Theorie aabenbart, hvorføre Latituderne udi Aftenstunden observeres større end udi Morgenstunden. Thi det er demonstreret, at alle Refractioner, som skee allevegne uden Forfskiel udi Vortikelens Bryn, føre Fixstjernerne længre fra Spizen D hen ad Spizen F. Men nu om Aftenen ved Klokken 6. observeres Latituderne omkring Spizen D, og eftersom Refractionerne føre Stjernerne fra denne Spiz, som allerede er demonstreret og ofte ommeldet, saa synes deres Latituder for store: Tvertimod om Morgenens ved Klokken 6. observeres Latituderne omkring Spizen F, og efter-

som

som Refractionerne føre Stierne nærmere hen ad denne Spis, saa synes deres Latituder for smaae. Og disse ere de samme Phænomena, som §. II. ere opregnede, og have genereret os denne Theorie.

§. 20.

Endeligen flyder ogsaa af denne Theorie en ikke uartig Betænkning: nemlig udi Vortikelens Æquator I E I, som er beskrevet ved Polerne D. F, rundt omkring heele Vortikelen ere Longitude-Refractionerne af alle Fjirstierne lige store §. II. og lige saa stor er Latitude-Refractionen udi selve Ecliptikens Pol, hvorfra Latitude-Refractioner mindskes ligesom Cosinus, indtil de udi Puncterne D og F, det er, udi Ecliptiken selv, gandske forsvinde. §. 17. Saaledes skal da aldrig nogen Fjirstierne imellem Ecliptikens Pol og Plan synes paa sit rette Sted, men enhver Fjirstierne skal aarligen synes at beskrive en Ellipsis omkring sit egentlige Sted, efterdi Longitude-Refractionen fører den eengang om Aaret ud til den eene Side, og sex Maaneder efter ud til den anden Side, og ligeledes fører Latitude-Refractionen samme Stierne eengang om Aaret op ad, og sex Maaneder derefter ned ad, saa at her kommer da ud en Ellipsis, hvis Diameter transversa eller den længste Diameter bliver parallel med Ecliptiken, og forholder sig til Diametrum ordinatam, som er perpendicular til Ecliptiken, ligesom radius forholder sig til sinus af Fjirstierens Latitude.

§. 21.

For det sidste og til Slutning følger ogsaa af denne Theorie, at denne Ellipsis udi Ecliptiken selv, hvor der er ingen Latitude-Refraction, som ofte er mældet, gaaer gandske over og bliver til en ret Linie, som udi Ecliptikens Plan strækker sig ud i Longitude, paa en

Aar

Maſens Tiid til den høyre Haand, og ſex Maaneder derefter til den venſtre Haand. Strax naar man gaaer fra Ecliptikens Plan hen imod dens Poler genereres der en Ellipſis, hvilken nærmere og nærmere gaaer til en Cirkel, jo meere man nærmer ſig til Ecliptikens Poler, indtil den endeligen omſider bliver til en perfect Cirkel, ſom omringer Ecliptikens Pol; ſaa at om der var en Fjrstierne tilſtede udi Polen ſelv, ſkulde den dog aldrig ſynes at være der, men heldere ſynes aarligen at beſkrive en Cirkel rundt om Polen, og ſaaledes hvert Aar at igiennemvandre de tolv Himmeltegn, ſom alle i Polen ſtøde ſammen.

Vidre kand Læſeren underrettes om diſſe Refractioner, ſom genereres udi Brynen af Vortikelen omkring vores Jord, og ſammes lette Application udi Praxi, naar min *Anaclaſtice*, ſom nu har været færdig udi 12. Aar, og er udi nærværende Aar vidtloftig prøvet og examineret efter Aſtronomiſke Obſervationer, ſom jeg nyeligere har ver erholdet fra Engelland og Frankerige, ſaaer offentlig Lys at ſee.

GUD allene Vren.

✻ (o) ✻



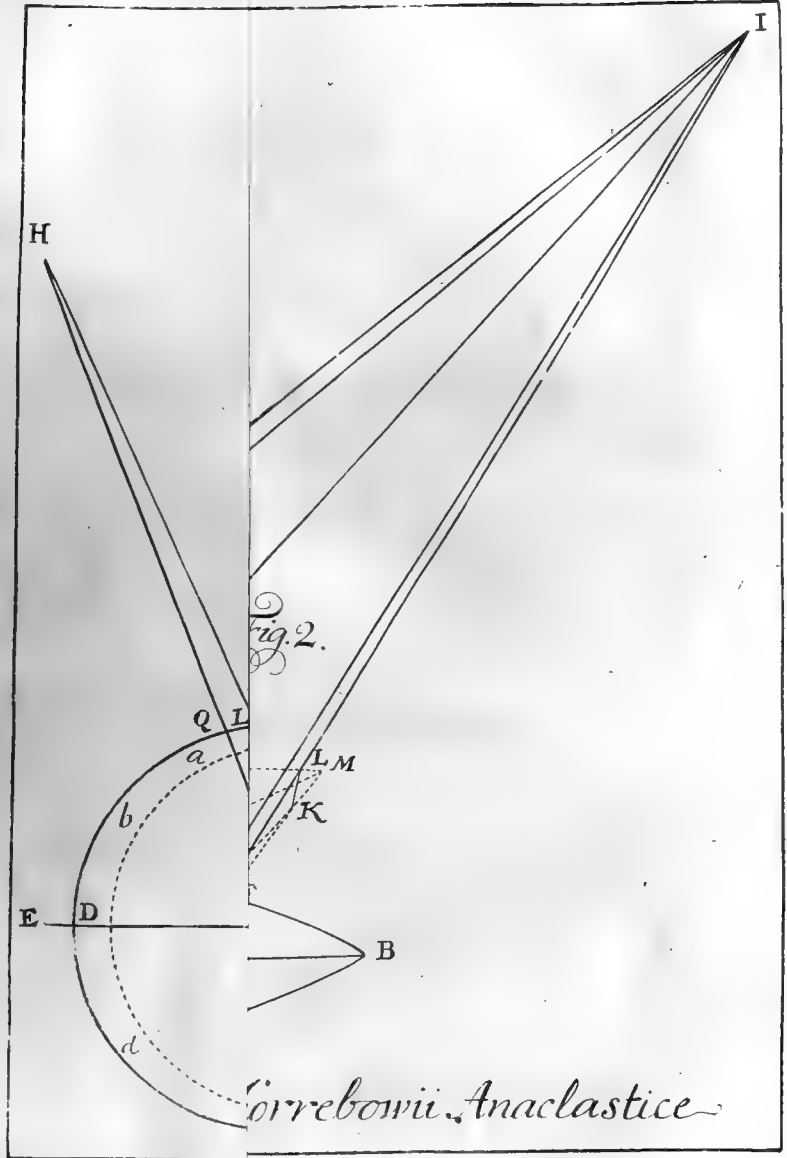

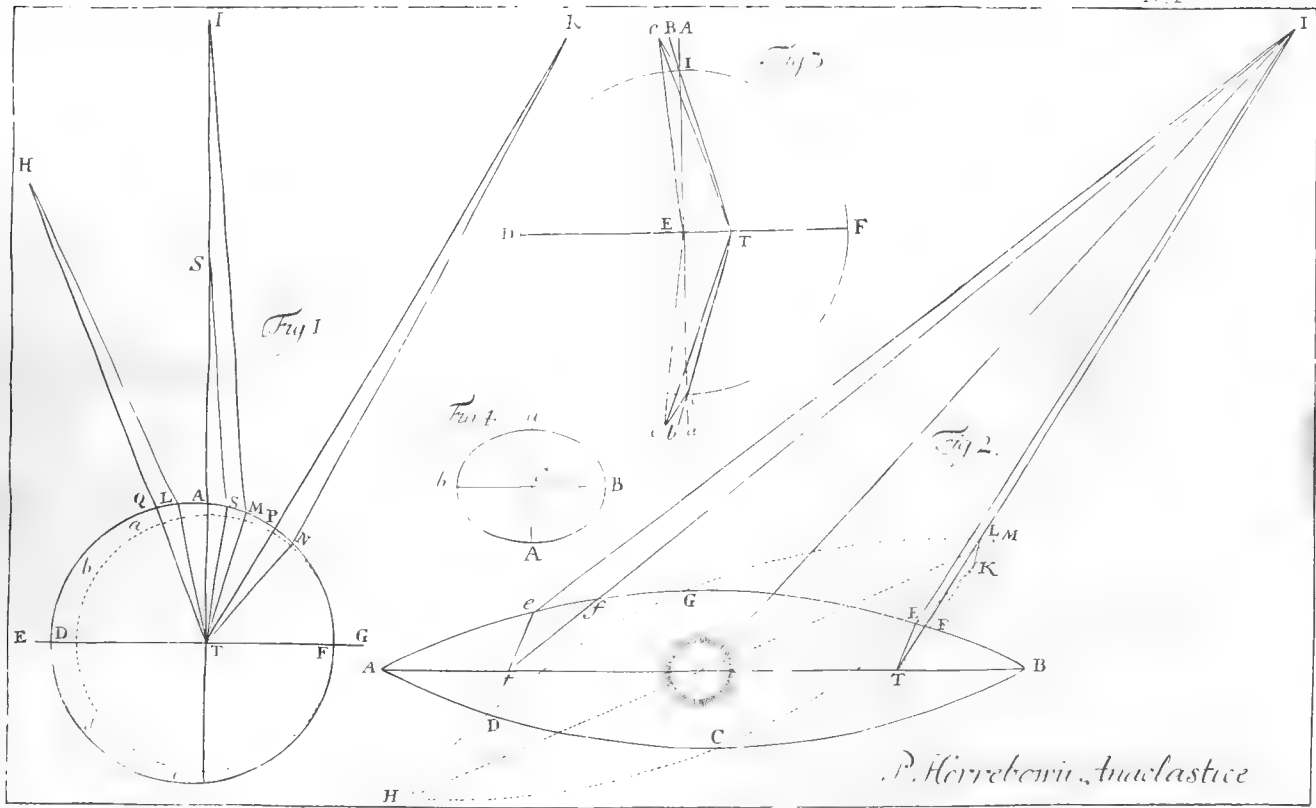

P. Herrebenii, Anclastice

E. P.

Kort Efterretning om nogle Coloniers eller fremmede Folkes Ankomst og Fortplantelse her i Dannemark,

sæddeles først

om

M a g e r n e ,

og flere fra Nederlandene her ankomne.

Det er nogle Aar siden jeg, efter min liden Evne, satte et Forsøg paa at oplede en Deel af vore Landsmænds, de gamle Danstkes Fodspor og Bedrifter i fremmede Lande. Dette Arbejds Usfuldkommenheder indseer jeg selv meget vel, og haaber at skionsomme Lesere ikke heller vilde vente eller kræve noget fuldkomment i en Materie af det Slags; thi hvad er der vel i Historiske Sager, som kand siges mørkere og meere underkast Tvivl, Modsigelse og Critique, end just den Materie de Migratione gentium, om hvilken Wolfgangus Lazius, Liv-Medicus ved det Kæyserlige Hoff, udi forrige Seculi Begyndelse har skrevet en stor Bog, fuld af ingenieuse Gissninger, men ligesaa Mangelfuld i Henseende til det Slags Beviisligheder, som vore Tidens Historici udkræve, naar de skulde give fuldkommen Bifald. Denne gang vil jeg stræbe at ophylse en Sag, som staaer i nogen Relation og Hensigt til den foromtalte, men har derhos den Fordeel, at være vissere, og saa got som ingen Tvivl underkast, nemlig, Sagen er, at jeg vil opsøge visse fremmede Folkes Fodspor og Skiebne her hos os i Dannemark, forstaae ikke i de fabuleuse Tider, hvilke jeg ey har Lust til at give mig af med, men i de 2. eller 3. sidst afvigte Seculis, da det er skeet ved adskillige Anledninger, at visse Colonier af fremmede Folk, ere hid indkomne og have nedladt sig iblant os, samt forholdt sig som gode Medborgere, Kongerne og Landet til kiendelig Tjeneste. At disse

og deres Afkom i sin Tiid, saavel som andre Landets Indbyggere, maae have nogen Efterretning angaaende deres Oprindelse og Skiebne, da har jeg drom samlet hvad jeg hist og her har fundet finde troeværdigt.

Begyndelsen vil jeg giøre med de fra Nederland herhid forflyttede, og af det dem til Beboelse indrømmede Eyland Amag, saa kaldede Amagere.

En ældre Colonie af samme Nederlandske Nation, nemlig Grønninger, kunde jeg vel ogsaa her beraabe mig paa, men det jeg veed at sige om dem, er ikkun saare lidet, nemlig, at de for 2. a 300. Aar siden, da Handelen tilfulde florerede i Ribe, der har boet i saadant Antall, at den endnu bekiendte Grønne-Gade, qvasi Grønninger-Gade, af dem bærer Navn, ligesom de ogsaa der har havt deres Stabel og Oplags-Huus paa det gamle Raad-Huus, hvor den Tiid var Børs, og i de øverste Bærelser Packrum for Kiobmænd af Grønninger Nation, denne Beretning grundes nu ikke paa det blotte Navn, i hvilket Fald man kunde supponere det samme om Kiøbenhavn, der ogsaa har en Grønne-Gade. Mey, om de Grønningers gamle Bøe-pæl i Ribe vidner Matth. Wormius i nogle Vers, som hand har skreven P. Resenio til Ære for i den 1683. udgivne Bog kaldet *Nomnulla antiqua jura civitatum Danicæ*, hvor det heder blant andet:

Sligt vidner Stabelet af Grønninger opsatt,
Liddog den siden er omvendt og slet forladt.

Saa og noget udførligere D. Peder Terpager in *Ripis Cimbricis. pag. 673.* Confluxere tamen huc ex peregrinis oris præcipue Grønningenses, qui sedem hic fortunarum suarum & mercium elegerunt atque mercatum instituerunt. Nam quæ non ita pridem erat Curia, ea olim eorundem, ut vocant, Bursa, ædes ad quotidianum mercatorum conventum splendidissimæ, in quarum superiori contignatione, nihil non venale proffitit. Vicus in hunc usque diem ab ea denominatur, Grønner-Gade, qvasi Grønningers Gade, Grønningensum vicus.

Men som sagt er, da holder jeg mig egentlig og allermest til de fra Nederland herhid forflyttede Amagere paa den De Amager ved
Riø-

Kjøbenhavn. Dette Navn som klinger noget fremmet, er dog Dens eget ældgamle Navn, og har Hensigt til dens overflodige Frugter, med hvilke ey alleene dens Indbyggere, men ogsaa mange flere forsynes, ligesom af et Magazin eller Forraads-Huus, hvilket i det vidt udstrakte Celtiske Sprog, kaldes Mag. Udi vor Danske Talemaade sammensøyes ofte Koe og Mag, det er Fred og Velstand, eller at man lever magelig, gallice, *à son aise*, fordi man har overflodig nok at leve af. J. J. Pontani Ord ere herom in *Chorograph. Dan. pag. 725*. disse: Et hoc notandum quoque, vocabulum hoc, quod censetur, haud aliud quam domum ac penuarium denotasse, Germanis olim antiquissimis, apud quos hodieque Drusomagum, Barbetomagum, Rigomagum, Duromagum, & Magunciacum, (Under er det at Pontanus har glemmt Noviomagum) & apud Italos Magasino, quod rerum venalium majorumque mercium veluti promptuarium signet. Om P. J. Resenii Gising anført in *Inscript. Havn. p. 304*. nemlig, at *σμάχος* Stomachus, estomach, Mage, eller, efter vor Udtale, Mave er af samme Oprindelse, det overlader jeg til andres Efterforskelse, da det ey saa meget er Landet selv, som den der fastsatte Colonie eller Plantning af et fremmet Folk, jeg her har at gjøre med, skjønt Landets Beskrivelse ey heller gandske skal forglemmes paa sit Sted.

Det første som jeg ved dette Folkets Forslyttelse maae undersøge, er deres forrige Boelig eller Fæderneland, saa og deres Forslyttelses Tid og Anledning. Hollændere er det almindelige Navn med hvilket vi kalde dem, sigendes Hollænderne paa Amager, item om deres Bye Hollænder-Byen, og af deres Læringer i at omgaaes vel med Melk, Smør og Ost, har uden Tvivl de Herregaards Forpagtere, som holde Køer og ey Stude, faaet her til Lands det Navn Hollændere, item deres Handel Hollænderie, som svarer til det tydske Ord *Meyererey*. Dog torde jeg paa den Grund alleene ey forsikre, at vore Amageres Fædre vare komne fra den Nederlandske Provins Holland, efterdi alle 7. foreenede Nederlandske Provinsker, hos os i daglig Tale kaldes med det Navn, per denominationem a potiori. Mogle, som jeg mundtlig har konsuleret i den Materie, meene de skulde være Friser, ja særdeles Ost-Friser, altsaa halv Tydske og halv Hollandske, hvilket man vilde slutte af den Blanding i deres Sprog, da dette nu omstunder er meere

Platnydsf end Hollandf. Men ligesom denne Blandings Uarsag siden skal vises at være gandske noget andet og tilfældigt, saa rimer sig deres Herkomst fra Ost-Friisland ingenlunde dermed, at den Nederlandfke Regentinde Maria, efter Svaningii Beretning, blev bedet at sende dem herhid, da hun en havde over Ost-Friislænder at befale. Arrild Hvitfeld siger in *vita Christ. II. pag. 43. edit. in quarto*, at disse Hollandere komne fra Waterland i Holland, og at dette er egentlig Holland, kand ey tages i Tvivl, da det District Waterland nofsom er bekiendt; nemlig saa kaldes det Stykke af Nord-Holland (som ellers ogsaa kaldes Vest-Friisland) der ligger lige over for Amsterdam, hiin Side Ye, og er omgiven med Kennemerland, Beemster og Syder-See. Deri ligger de Stæder Edam, Nønnikedam og Pyrmerent.

Fra dette Nord-Hollandfke eller Vest-Friisfke District Waterland, ere da disse Umageres Forfædre komne herhid, og det i Foraaret Anno 1516., altjaa i Uars Tiid efter Dronning Elisabeths, Christiani II. Dronnings Ankomst i Dannemark. See Hvitfeld l. c. Naar dette staaer fast, da seer man, de fare vild, som foregive, at denne Colonie skulde have været i Følgeskab med Høysbemeldte Dronning. Saa heder det ex. gr. udi Buddei algem. Histor. Lexicon in voce Amack: Als Kønig Christianus II. Anno 1514. (skal være 1515.) sich mit des Kåysers Caroli IV. (skal være V.) Schwester Isabella (saa kaldtes hun af nogle) vermåhlte, und selbige viele Niederländer mit sich brachte, wurde ihnen diese Insul zu bewohnen gegeben. Herhos citeres *Pontani Chorograph. Dan.* Men naar denne efter sees, heder det pag. 725. ikke, at Dronningen forte dem med sig, endfkiønt hun hialp til at de kom herind. Ordene ere: eo ante seculum & quod excurrit, traducta Colonia est, idque volente aut saltem adjuvante Sorore Caroli V. quam thori sibi sociam assumperat Christianus Secundus. Alt dette skeede efter, ja, som jeg før sagde, hen ved Uar og Dag efter det Kongelige Bryllup, beviser deels J. Svaningii deels Hvitfelds Ord, som her fortiene at læses. Den første siger in *vita Christiani II. cap. II. §. III. p. 98.* saaledes: Post confectas autem nuptias regias, ut Isabella apud se haberet præsto utriusque sexus homines, ex sua gente, apud quam nata atque educata erat, qua cum conversaretur & ejus opera ministerioque uteretur, donec indigenarum mores lin-

lingvamque addisceret, scriptis ad D. Mariam præsidem in Belgico literis, excolendis hortis, serendisque diversi generis radicibus atque leguminibus culinæ servituris, homines idoneos ex Hollandia evocari Christiernus curavit, quibus in Amagriam Insulam, Havnix vicinam, introductis, villam in ea ad habitandum eis concessit, in qua posteritas illorum etiam hodie commoratur. Det andet paaberaabte Vidnesbyrd, nemlig Hvitfelds Ord, er endnu merkværdigere for flere Omstændigheders Skyld, blant andet denne, at en alleene Dronningen, men ogsaa den berygtede Sigbrit, Døvekes Moder, som ogsaa var fra Holland, angives saasom disse Hollænderes Patronesse og store Befordreriske hos Kongen. Ordene ere i *Christ. II. Levnet* pag. 43. edit. 4to. "Anno 1515. lod hand (nemlig Kongen) forhandle udi Vatterlandene udi Holland, at hid skulde indkomme nogle Hollænder at boe, hvilke hand tilsagde stor Frihed, og paa Foraaret 1516. kom her nogle ind, hvilke hand indgav en Bye paa Amager at boe paa, kaldes Hollænder Byen, hvortil Dronningen meget hjalp, fordi det Folk særdeles veed at omgaaes med Ost, Smør, Løg, Rødder, Hauver at anrette og Bildgaase-Fang, hvilket var et evigt Gavn for Kiøbenhavn's Bye end paa denne Dag. Kongen blev siden de Hollænder saa tilnæget, baade for Dronningens og Sigbrits Skyld, ja fordi det er et nærigt Folk, at hand havde været tilfreds, at alt Riget, alle Kiøbstæder og Landsbyer med dennem havde været besætt, som de og udi de Dage vare fast myndige, thi ikke alleeneste de, men og de Skotter og andre fremmede bleve forlænet med Rigens Slotte og Læn paa Genant, og mange Stæder paa Der og Landsbyer, findes Hollænder, indplantet paa den Tiid her i Riget, som siden stedse haver boet her. Da blev og Sprov besætt med Hollænder, men de siden flytte til Bytte i Falster. Helsingør vilde hand slet indgive Hollænder, men de Danske, som havde Eyedom og Udkomst, vilde ikke romme, hvorudover hand blev den Bye fast unaadig.

Hvormange de først hid indkommende Hollændere vare, hvad de første Huusfædre heede, hvad Bey de kom ad, hvad Gods de førte med sig, hvorledes de først bleve boesatte paa et Stæd som andre for dem havde i Eye, og hvorledes de allerførste Privilegiens Ord egentlig lhyde, det er Ting som jeg vel vilde ophvise, men kand ey tilfulde, og det af den

Uarsag, at hos dem eller deres Skout, aldeles ikke findes nogen skriftlig Efterretning ældre end siden midt i forrige Seculo, da deres Bye udi den Svenske Krig, særdeles i Kiøbenhavn's Beleyring Anno 1659. blev gandske afbrændt (see *Olai Berrichii Amagria vindicata in deliciis Poetarum danorum T. II. p. 481. seq.*) og saa got som intet reddet, ikke engang deres Privilegiens Original-Documenter, endskjønt Summen af deres Indhold noksom sees af de i Kong Christiani III. og alle følgende Kongers Tiid til dem udgivne Breve, Confirmationer, Resolutioner og deslige, hvilke jeg deels i Cancelliets Archiv, deels i gode Benner's Giemme har opsporet, og saa vidt behøves til deres Histories Oplysning, siden summariter skal anføre. Her vil jeg først melde dette, at efter gamle Folkes Sandsagn, skal Tallet af de hid indkomne Familier, som nu ere nogle hundrede, have været 24. Disse fik af Kongen mod saare taalelig Afgift, og med Frietagelse fra Siælland'ske Bønders da værende Borne-Net, ja ogsaa fra visse andre Puncter i den Danske Lov, som dem ikke anstod, den paa Amager Lands Søndre Ende liggende Landsbye, da Maglebye (hvilket i Siælland sædvanlige Navn betyder store Bye) nu af dem kaldet Hollænder Bye, med alle dens tilliggende Marker, saavel som med den De Saltholmen.

Om deres Udspredelse i mindre Colonier paa andre Danske Øer, særdeles Sprov og Bytøe ved Falster, melder foranførte Hr. Hvitfelds Ord saasom om en Ting der skulde være skeet tillige. Dog, dersom man paa Grund af foranførte Tradition, vilde holde for, at alle deres Fædre udgjorde en fleere end 24. Familier, saa synes det at Maglebye Sogne-Marker vare dem meere end tilstrækkelige nok, helst da de dem alleene bleve indrømmede, og det heed til hine forrige Beboere uden Undtagelse

Veteres migrate Coloni.

Hollænderne beholdt ingen af dem hos sig, ligesom de indtil denne Dag ikke taale at nogen fremmet bliver en boesiddende Lods-Eyere imellem dem, eller ved Giftermaal blander sig i deres Folkesfær, ey anderledes end om de havde hine Israeliters Love ved Canaans Indtagelse at efterleve. Som de da af Begyndelsen knap have kundet bestride alt det Arbeide deres frugtbare og Kiøbenhavn nærliggende Jords Dyrlæse

udkrævede; saa slutter jeg, det har vel været en Generation eller længe-
 re, førend de gave den nye Sværm af sig til Sprov og Bytøe, ja vel 3.
 til 4. Generationer, førend en anden Sværm indtog den Mark i Hvid-
 ovre Sogn, paa Kiøbenhavn's Bester Side, som kaldtes Kongens
 Amager, eller nye Amager, og er nu Friederichsbergs Bye, hvilken
 blev skilt ved sine Marker mod Enden af forrige Seculo, da det Kongeli-
 ge Slot Friederichsberg blev anlagt med sin vidtløftige Hauge og Allær.
 Udi bemeldte Friederichsbergs Bye, boe endnu nogle Descendenter af
 dem, dog blandede med andre Landsens Indbyggere, som i Stæden for
 de dem fratagne Jorder, have faaet anden Kongelig Benaadning at
 nære sig af, saasom Kroer-hold og deslige. Men hvad sig angaaer den
 omtalte ældre Sværm af samme Colonie, vil jeg, saa vidt mueligt, søge
 at ophjse dens Skiebne, førend jeg taler videre om vore Amagere selv.
 Hr. Hvitfelds Ord ere paa bemeldte Sted disse faae: Da blev og Sprov
 besætt med Hollænder, som siden flyttede til Bytøe. Den liden De
 Sprov, eller, som andre skrive Svrogoe, ligger midt i det store Belte,
 mitveens imellem Korsøer og Nyeborg, noksom bekjendt for alle, som
 reyse den Vey, og ofte om Vinteren maae tage deres Tilflugt derhen.
 Denne fortæres aarlig og syensynlig af den skarpskiærende Strøm, som
 der falder forbie af Rattegattet ind i Østersøen, og Den maae endelig
 have været meget større den Gang end nu, da ikkuns een eeneste Bonde-
 gaard der findes. Saadan Landets kiendelige Formindskelse har vel i
 Tide advarret Hollænderne om den Fornødenhed at flytte andensteds hen.
 Dog for at blive, efter deres Principium, et særdeles og adskilt Folke-sær,
 har de ikke flyttet til det faste Land, men atter udbedet sig et Eyland,
 nemlig den liden dog frugtbare De Bytøe, som Hvitfeld kalder den, egent-
 lig Bytøe under Falsters østre Side, nær ved det navnkundige Gøtzøer.

Hvad Nar denne nye Migration er skeet, findes ikke, men af nogle
 troeværdige Documenter, som Belærværdige og Høy lærde Hr. Johan
 Burserus, nu værende Sogne-Præst til Weggerløse Sogn i Falster, har
 havt den Gødhed at lade mig meddeele, sees at mod Høylovlige Kong
 Christ. III. Regjering's Ende, nemlig Nar 1552. die visitationis Mariæ,
 haver 13. Hollænderne af de under Kong Christ. II. fra Waterland her
 indkomne Colonister, fastet det merste af Bytøe paa deres Livs Tid.
 De Mænds Navne, som fandtes under Første-Brevet vare Hans Reep-
 fla-

flager, Jacob Cornelissen, Diric Koel, Jep Reersen, Tonnes Reersen, Niels Friis, Hans Friis, Peter Reersen, Herman Oldebrandsen, Adrian Tonisen og Tonnes Hanfen. Aar 1610. da ingen af disse var i Live, og Fæstet altsaa expireret, haver deres Børn og Børnebørn fæstet paa nye, af Hendes Kongel. Majest. Sophia, Friderici II. efterladte Enke Dronning, mod 600. Rixdal. Erleggelse, og Tilbud herefter at betale, hver Gang en Gaard blev ledig, 30. Rixdal. saa og at svare aarlig Land-Gilde og anden Afgift efter Landets Sædvane. De Hollændere, som indgik denne nye Contract i sidstbemeldte Aar, kaldtes Diric Mortensen, Cornelis Lambertsen, Hans Adriansen, Cornelis Friis, Peder Tønnesen, Daniel Tønnesen, Diric Cornelissen, Johan Lambertsen, Hübert Volgersen og Hübert Tønnesen. Disse samt deres Børn besadde Bytøe indtil Anno 1670. da Hendes Majestæt Sophia Amalia, Høylovlige Kong Friderici III. efterlevende Dronning fik Falster med dets Tilhørende, som sit Livgeding, og fandt for got, efter sin Hoff-Marschals von Bülow's Raad og Tilskyndelse, at lade disse nu temmelig naturaliserede Colonister opsigte deres Gaarde, og flytte efter Behag andensteds hen, hvor de kunde, da Landet ey længere skulde dyrkes, men ligge til Gresgang for tvende smaae Meyrier af 160. Røer. Dette stod saa hen, indtil Høystbemeldte Hendes Majestæts Død Anno 1685., da Landet igien tilfaldt Høylovlige Kong Christiano V., og man ved Undersøgelse befandt, at den nye indførte Huusholdning dueede intet, hvorfor den gamle maatte foretages og Bøndergaardene af nye opbygges, efterdi de andre Bønder paa Gæster, hvorved Bytøe henger, som en Peninsul, ellers bleve ødelagde med den megen Høebiering og Hoverie, som giordes til Meyer-Gaardene.

Den Gang søgte man de tilforn bortviiiste Hollænder eller deres Børn, men fandt ikkun '4., som havde Lust til at beboe deres Stavn, nemlig Peter Hollænder, Tygge Hollænder, Jan Albertsen med sin Son, og Claus Adriansen. Resten af de nye Beboere vare deels Falstringer og Lolliker, deels Holsteener, med hvilke Hollændernes Børn have besvogret sig, saa at nu neppe nogen veed sin Herkomst. Det samme er skeet med de, som før er meldt, Anno 1670. fra Den bortviiiste Hollænderes Afkom, hvilken vel findes i Falster og Lolland, men uden nogen Distinction af Klæde-Dragt, Sprog, eller Leve-maade, da

dog deres Forfædre, indtil midt i forrige Seculo, heri komme næsten overeens med deres Stallbrødre, Amagerne ved Kiøbenhavn. Den kiendeligste Levning af denne Colonie synes at være paa Hassløe, et lidet Eyland ikke langt fra Bytøe, og bedre end den, i Henseende til Jordens Frugtbarhed; thi her have Bønderne langt meere end andensheds at giøre med Røder, Roer, Løg og andre Kiøffen Urter, som de med god Fordeel selge til Nyekjøbing, for hvilken Bye bemeldte Hassløe er at ansee i den Henseende, ligesom Amager for Kiøbenhavn.

Angaaende denne Colonies Nederlandste Sprog, da har den vel ikke havt anden Gudstieneste end paa Dansk, i Sogne-Kirken Bøggerløse, og deres Born snart antaget det Danske. Dog har den derhos tillige i lang Tid brugt indbyrdes det Hollandske og omkiftet det til Plattysk ved Anledning af daglig Søefart paa Rostock, hvor de den Gang solte meget Smør og Ost. En Hollandsk eller Plattysk Gravskrift findes ogsaa paa Bøggerløse Kirke-Gaard huggen i en Steen og lyder saaledes:

Her unter liegen begraven Dirik Jansoon Kool und sin Huusfrove Inger Elbertsdochter, storven Anno 1606. und 1605.

Uarsagen hvorfor denne Dirik Kool skal, efter velbemeldte Hr. Joh. Burferi Beretning, bygget paa gammel Sandsagn, have fortient dette Vreminde, frem for Resten af sine Landsmænd, er, at hand dem alle til Beste, har indløbet et stort Stykke Jord af Gekjøers Gredgang, da det, som man fortæller, var et Vilkaar ved Fæstet, at Bytøes Indbyggere skulde bekomme saa meget, som een af dem i en vis foresatt Tid, kunde løbe omkring. Dirik Jansoon Kool, som siges at have fundet løbe i Kap med en Hest, har altsaa havt samme Merite hos sine Naboer, som den bekiendte Hellig Anders hos Borgerne i Elagelse, da hand, si fabula vera, paa et 9. Nætter gammelt Jol, indreed dem en stor Byemark, i Kraft af sin Hellighed.

Med denne Efterretning meener jeg da, at have oplyst nogenlunde hvad tilforn er anført af Hr. A. Hvitfeld, nemlig de Ord: Mange Stæder paa Her og Landsbyer findes Hollændere indplantede paa den Tid her i Riget, som siden stædse haver boet her, da blev og Sprov besætt med Hollændere, men de siden flytte til Bytte i Falster.

Nu kommer jeg tilbage til Amager Land, og den der, med bedre Held henplantede nederlandſke Colonie, hvis Herkomst og Ankomst tilforn er beſkreven, ſaa vidt Efterretningerne vilde tilſtrekke, og ſaa vidt er det og, jeg fremdeeles ſkal ſtræbe at oplyſe dens Stiebne ſamt nærværende Tilſtand. Dog maae jeg allerførſt melde noget om Amager Lands naturlige Beſkaffenhed, ligesom Navnet tilforn er underſøgt. Den De Amager ligger paa Siællands øſtre Side, og ſtilles derfra ved Kalleboe Strand, ſom gjør den berømte Havn der har givet den Kongel. Reſidentſ-Stad ſit Navn. Stranden er her ikkun et Byſſe-Ekud bred, ſaa at en Deel af Kiøbenhavn, nemlig Chriſtianshavn, ligger paa Amager. Dette Land er ikkun lidet i Udſtrefning, nemlig efter de fleeſtes Ord 6000. Skrit og udi Bredden noget meere end halv ſaa meget, eller ſom jeg finder i en anden Efterretning 1. og en halv Miil langt og lidet over en halv Miil bredt. Grunden er over alt gandske ſlet og jevn uden mindſte Banker. Skov ſkal der fordum have været i Overflødighed omkring ved Søekanten paa alle Sider: Men ſiden Kiøbenhavns ſidſte Beleyring (da deels de Danſke ſelv i Begyndelſen, deels Fienden, ſom ſiden holdte ilde Huis, nedhug og til adſkillig Brug anvendte alle ſtore Træer) findes der ingen anden Skov, end nogle ſmaa Lunde her og der med Gliid plantede og indhegnede for Under-Viltets Skyld, nemlig Hare, ſom der findes i utrolig ſtor Mengde, hvilke Lunde af Jægerne kaldes Remiſer. Mens om end Amager havde meere Skov, da taalte Indbyggerne den ikke gierne, eſterdi Jordens Frugtbarhed er alt for ſtor og langt bedre kand anvendes til Kornavl og allehaande Hauge Urter, eller andre Vexter, hvortil Amagerne alleene ere hengivne, og derfor holde ſaa lidet paa Træer, at endogsaa de frugtbare, ſaaſom Eble-Pære-Kiſebær Træer og deſlige finde lidet Sted hos dem. Deres Brændſel maae de altsaa hente af Torve-Moſer og Skov-Egnene Norden for Kiøbenhavn og fra Dragøe. Ja endogsaa til Gresgang holde de deres Jord alt for rar, og græſſe ikkun lidet hos ſig ſelv, men meere paa den hart hoſliggende De Saltholm, ſom dem dertil alleene er indrommet og ey pløyes eller b. boes, undtagen af nogle Steenbrekkere, ſom derfra bortføre utroelig megen Kalk-Steen, at jeg ey ſkal tale om, det meeſte ſom deres Korr æde er Maſt og Spoel, hvilken hver Torve-Dag tages tilbage fra Kiøbenhavn i de Bogue, der ellers maatte gaae ledige hjem. Kornet ſom voxer her af alle Slags i ſtorſte Overflødighed og ſtaaer tyk-

tere paa Ageren end i noget andet Dansk Land, er dertil meget stort og Kiernefuldt, saa det altid selges noget dyrere end andet Siøllandsk Korn. Imidlertid hvile Agrene aldrig eller ligge til fellede og Overdrift som paa andre Byemarken, men ere idelig under Ploven, da de kunde faae Gjødning nok i Anledning af Kiøbenhavns Naboelav. Dog det som Amager Grund allermeest og til Bondens største Fordeel giver af sig, er de omtalte Kiøffen-Urter, særdeles allehaande Kaal, Rødder, Roer, Vøg og deslige, hvormed Kiøbenhavn ret rigelig, for billigt Kiøb, forsynes, saa at om ikke disse Amager-Marker vare, maatte saa Folkelig en Bye endelig have store Forstæder paa den anden Side, hvor vel ogsaa nogle Hauger aarlig anlegges, men dog forslaaer deres Afgrøde intet imod den der kommer fra Amager Siden, og importerer mange 1000. Rixdaler om Aaret, hvilke Pengetillige med de der løses af Smør, Ost, Kierne-Mælk, Suur-Mælk &c. gjøre dette Folk saare velhavende ja for en god Deel Hovedriige. Meere om Landets naturlige Egenkab kand eftersees i Arendt Bernthsøns Dannemarks og Norges frugtbare Herlighed, pag. 50. Amager Land, hvis samtlige Indbyggere regnes til 800. Familier, er nu, og har af Urvids Tid været deelt i 2. Kirke-Sogne, det eene kaldet Taarne-Bye, som ligger Vester paa Landet eller nærmest mod Christianshavns Port, er ulige større end det andet, og bestaaer af følgende 9. Landsbyer: Taarnbye, Kastrop, Mariebolille, Allerop, Tammerop, Sundbye-Vester, Sundbye-Oster, Raagaard og Viberop. Dets Indbyggere ere Danske, men blandede med Hollænderne, saa og brugende samme Klædedragt, dog med den Forskiel, at Qvindernes Lintøj er meere blaae, hvorved de distingveres. Det andet Sogn, som ligger en Miil fra Porten paa den Syd-Ost Ende og bestaaer af 2. store Byer, nemlig Hollænderbye og Dragoe, kaldtes forðum Maglebye, nu Hollænderbye, af dets Beboere; thi ickuns dette Sogn er det, som blev disse Colonister indrommet, om hvilke her videre skal tales. Dog vil jeg først indrykke noget af den berømmelige Viti Beringii Beskrivelse over Amager, og det saa meget meere, efterdi det er et utrykt Fragmentum af hans Obsidione Havnix, hvoraf det med meere blev udeladt, for saadanne Aarsagers Skyld, som mig ere ubekjendte. Ordene som hid henhøre ere efterfølgende: In-sulam hanc, non naturæ credas beneficio, sed humana solertia admo-tam urbi, maximis commodis ipsoque loci positu adeo adopportu-

nam, ut cella Havniæ dici ac horreum mereatur, & nova prorsus Sicilia, si ad terræ ubertatem, spatii quoque accessisset magnitudo. A Septentrione projecta est in Meridiem, fronte tamen nonnihil obversa in Ortum. Tenet in longum sena millia passuum, plus dimidio in latitudinem excurrens, haud magno ambitu, si usum compones. Dirimitur à continente modico intervallo freti, ubi permeat mare, angusto rapidissimum alveo, quem contraxit sublicio ponte Regum defunctorum ultimus, inque proxima area ac planitie, qua ex alto insula ad urbem inflectitur, posuit urbem, incinxitque vallo, quam ex suo nomine Portum Christiani nuncupavit, novam nuper Havniam, nunc veteris appendiculam. Reliquis insulæ spatiis nulla tellus est feracior, ubique culta agrorum conspicias & ex omni gleba proventum. Arvum omne ad sementem quotannis proscinditur. Reliquum omne quicquid non occupant sata & aratro quæsitæ fruges, luxuriat herba non pecorum minus pastu opportuna, quam sativa & esculenta. Hinc legumina ubique & quicquid ex satis terra in siliquis nascitur, tum ex oleraceis, quos ex terra non ocyus foli ubertas & genius, quam habitantium labor elicit, rigente adhuc hyeme, antequam ver primum factorum feminibus inferat animam, fimi madore ac incubatu tepescientium agros, & velut cum rerum natura de principatu industriæ & fertilitatis contendentium. Nec segnius scrutantur piscium mare & stagnantia freti. Fuscina imprimis figunt angvillas, aut ratibus educunt radici novas cupedias, & ad diffitos procul populos mitti solitas, etiam (qui his illecebris maxime delectantur) Britannos, degentes in medio mari, in ipsa piscium fede, unde circa omne littus prospectant otiose aliorum solertiam, & sic tamen vario aqvatilium genere locupletant orbem, omnium aliquando indigentes & omnium semper domini.

Dette saa frugtbare og for Kiøbenhavn særdeles vel situerede Eyland var det da, som Kong Christian den Anden fandt for got at indrømme en Deel af, nemlig Maglebye Sogn, til de fra Vaterland i Holland hid hentede Colonister. Paa hvilke Vilkaar dette Bytte egentlig er skeet, skulde nu best sees af deres første Privilegii Ord, dersom disse vare at finde. Men da de, som før er meldt, bleve brændte tillige med heele Hollænder Byen i den Svenske Krig, Anno 1659., saa maae man behielpe

hielp sig med de Summariske Tgentagelser der findes i de følgende Kongers Confirmationer, Rescripter og deslige Breve, udi det Kongelige Cancellie-Archiv, som temmelig ophjser dette Folkes Vilkaar Tid efter anden.

Det allerældste Brev jeg har fundet finde, dateret Dom. Lætare 1541. handler om Amager Lands Indbyggere i Allmindelighed, og har noget som bestyrker den Talemaade Hvitfeld bruger om dem paa oft anførte Sted, nemlig, at de vare fast myndige i de Dage. Brevets Extract er denne, at Indbyggerne paa Amager ikke skulde deeles, eller plases, eller i nogen Maade trenges til at bygge, eller fæste nogen Gaard andenstæds, uden paa Amager, og en NB. af Hollænderne trænges eller fæstes derfra. De skulde ey heller besværes med lange Egter at giøre uden Landet, men arbejnde til Kiøbenhavns Slot og paa Amager-Gaard, efter gammel Sædvane. De skulde ubehindrede bruge deres Handel og Næring paa Saltholmen. Dog skulde de ingen fremmede Folkes Fæe forlove at føre did paa Landet. Dersom Hollænderne paa Saltholmen boende (den Gang, nu ikke) ere ey tilfreds at samme Amagere endda bruge deres Handel der paa Landet, da skulde Hollænderne have frie Forlov at drage der af Landet, men de derimod vare forpligtede at give til fornævnte Kiøbenhavns Slot saadan Rettighed og anden Afgift, som samme Hollændere nu give, som beløber til 3. Tønder Smør. Heraf seer man, at de ældre Amagere i det Danske Sogn Tornebye har flaget over disse deres Naboer og nye Giester.

Det andet Brev angaaer Hollænderne alleene, og er givet dem til Beste af samme Høylovlige Kong Christiano III. Aar 1547. die Margr. Virginis. Saaledes, at Hollænderne stedse skulde beboe Store Maglebye paa Amager med dens tilhørende Grunde, og give deraf aarlig til Kronen 300. Mark Danske Penge, saa og forsyne Kongens Kiøffen paa Kiøbenhavns Slot med alle de Rødder og Løg, som behøvedes til Udspiisning; derhos tilholdes de at føre et got Christeligt Levnet og Regiment iblant dem selv, ey tilstødende eller dølgende nogen som fører Bildfarelse imod den hellige og reene Evangeliske Lærdom. De skulde vare Lehns-Manden paa Kiøbenhavns Slot hørige og lydige, naar hand dem tilliger. De maae bruge det Land Saltholmen ligesom an-

dre Kongelige Undersaatter paa Amager, og deraf svare en Deel af den aarlige Udgift til Kongen.

No. 1569. den 6. Febr. fik de Friderici II. Brev, at ingen maae hindre Hollænderne i Maglebye at bruge det Vale-Fiskerie, som deres Forsædte havde opfundet og i Stand sat, hvoraf de give aarlig 6. Tønder saltet Val til Kiøbenhavn's Slot.

No. 1573. den 20. Aug. Samme Konges Brev, som indeholder en Bekræftelse paa Kong Christ. III. oven anførte Brev af 1547. med det Tillæg, at de af Slots Fogeden ey skulde tilliges at gjøre mere Egt og Arbejd, end hidindtil sædvanligt havde været.

No. 1574. den 11. Junii. Samme Konges Brev, at efterdi Maglebyes Indvaanere formeeres og ey alle finde Sted eller Næring i Byen, da maatte efter Ansøgning, deres unge Folk fæste Gaarde eller nedsætte og nære sig i de andre Byer blant Danske Folk paa Amager, og der nyde samme Ret og Skiel som de.

No. 1575. den 11. Junii. Samme Konges Bekræftelse paa, at Maglebyes Indvaanere maae nyde og bruge det af deres Forsædte for 40. Aar siden (altsaa Anno 1535.) opfundne og indrettede Vale-Fiskerie baade under Siælland og Amager, foruden nogen Forfrænkelse. Til at søge denne Kongelige Confirmation tages Anledning af Walløe Eyere, som ey vilde tillade dem at fiske paa sin Forstrand, men af Kongen blev anmodet derom med venlige Ord.

No. 1579. den 14. April. Samme Konges Brev til 10. Mænd af Maglebye, som havde fæstet Cronens Ladegaard, liggende ved Tornebye, mod 700. gamle Dalers Fæste-Penge, og 100. Daler aarlig Afgift. Naar den sidste af de 10. Mænd var død, skulde Fæstet fornyes, om de vilde beholde det.

No. 1584. den 18. Aug. Samme Konges Brev, at efterdi Hollænderne i Maglebye klagede, man udskrev alt formeget af deres Mandskab til at tiene paa Kongens Flode, saa skulde de ansættes til 30. Mand gode Matroser og ey flere at udgiøre.

No. 1596. den 4. Octobr. Kong Christiani IV. Beskiærmelse-Brev for Hollænderne paa Amager og fuld Bekræftelse paa alle de Privilegier dennem tilforn vare givne.

No. 1615. den 10. Julii. Samme Konges Brev om at Schulteis og Schepens med samtlige Indbyggere i store Maglebye paa Amager hos Kongel. Majest. havde forestillet, hvorledes deres Forsædre havde fra Nederlandene med sig ført nogle visse Forordninger og Statuter, og de samme hidindtil efter Leylighed brugt: Men nu fremdeerles befinde de, at samme vel der udi Nederlandene, men ey længere her hos dem paa Amager ere tienlige, baade fordi de ere noget mørke, og vanskelige at forstaae, saa og for andre Aarsagers Skyld. Fremdecles, da det dog ogsaa skulde falde dem vanskeligt, at udføre deres Sager for Siællands Lands-Ting, og efter Siællands Lov, i hvilken de ingen Kundskab have, saa bede de, at Kongen vilde afskaffe bemeldte Statuter, men derimod anvise dem som Rettesnoer den Jydsk Lov-Bog og Necessen, item tillade, at de for deres Schulteis og Schepens, maatte afgjøre deres Sager uden Appellation til Lands-Tinget, hvorimod der maatte appelleres først til Amtmanden paa Kiøbenhavns Slot, og siden til Rigens Raad. Endnu begiærede de den Frihed at maatte give deres Børn et Stykke Jord til Medgift. Item, at ingen Fremmed maatte komme og købe Jord eller Eyendomme iblant dem, men hvem som vilde selge, skulde selge alleene til dem og deres Familier. Item, at de maatte selge deres Ual og Korn hvorhen de vilde, uden at falholde det først i Kiøbenhavn. Alle disse begiærede Postter bleve dem af Kongel. Naade tilstaaede og bekræftede.

No. 1624. den 19. April. Samme Konges Brev, at Maglebyes Indvaanere have faaet i Forpagtning paa uviffe Aar, Cronens Ladegaard hos dem beliggende, mod 200. Rird. Specie, hver Jule-Uften at erlegge. Jorden ey at udmaare og 3. Pund Korn foruden Tienden at afgive til den tydske Prest hos dem, saa og continuere den Afgift af 3. Pund Korn, som den Danske Prest hidindtil havde faaet af samme Lade-Gaard.

No. 1648. den 15. Decembr. Kong Friderici III. Brev, ved hvilket alle Privilegier, som tilforn af Høylovlige Konger ere givne Hol-

læn-

lænderne i Maglebye paa Amager igientages og bekræftes uden Undtagelse.

No. 1655. den 26. Sept. Samme Konges Brev, at endskiønt Kongel. Majest. fort tilforn havde privilegeret Jonas Heinemars, Solder i Drefund, alleene at maatte udføre her af Riget til fremmede Stæder levende Val, saa skulde dog dette Privilegium ikke ophæve den ældre Frihed, som Amagerne havde til at benytte sig af deres Vale-Fiskerie, og at forføre Valen hvorhen de vilde.

No. 1667. den 20. Aug. Samme Konges Brev af det Indhold, at, siden Regierings-Formen i disse Lande var forandret, vilde Kongel. Majest. dog have Amagerens Privilegier confirmerede, saa vidt samme ey fandtes stridige mod den Kongel. Souveraineté. Dernæst tillædes at herefter maae skiftes og deeles iblant dem efter deres gamle Bedtægt, som bestaaer i efterfølgende Puncter: 1.) At naar Fader eller Moder døer, da skal der skiftes og Børnene settes Formynder, men denne samme skal ey være beføyet til at kræve af den tilbage levende Fader eller Moder, den tilfaldne Arv paa Børnens Vegne, med mindre man saae at Godset blev forødet. 2) At Broder og Syster skal gaae i lige Arv og Deel med hverandre, og Systeren ikke nøyes med det halve, saasom Dansk Ret ellers fører med sig. 3) At naar et Barn, efter en død Fader eller Moder, har faaet Arv ved Skifte, og Barnet derpaa døer, da arver den efterlevende Fader eller Moder ey all Barnets Deel, mens en Deel lige ved een af det døde Barns Endskende. 4) At naar et Barn døer, som er uden Broder eller Syster, og dets Forældre haver allerede arvet, da arver Farbroder eller Farsyster paa den eene Side, og Morbroder eller Morsyster paa den anden Side, og Godset inellem dem skiftes i lige Deele.

No. 1670. den 4. Aug. Kong Christ. V. Bekræftelse paa bemeldte hans Hr. Faders Brev.

No. 1672. den 6. Nov. Samme Konges Brev om, at meenige Indbyggere i Maglebye, som selv paa egen Bekostning og uden andres Hielp, har bygget deres Kirke og den ved lige holdet, maae fremdeles ligesom hidindtil, beholde dens aarlige Indkomst og forrige Aaringers

Beholdning, svarende til Kirkens, Præste-Gaardens og Degne-Boelighens Vedligeholdelse, item til Præstens Undsætning i hans Skatter.

No. 1674. den 16. Sept. Samme Konges Brev af Indhold, at efter Stift-Amptmand Korbjergs Forestilling, blev Dragoerne aflsagen den giorte Begiæring om at maatte separere sig fra Maglebye Kirke (uden Tvivl for Sprogets Skyld) og gaae til Tornebye Kirke. Item all anden Separation i Skatte-Register, Fogedens Embede, eller deslige blev aflsagen, og Dragoerne tilholdte at blive i Communion med hine.

No. 1683. Samme Konges Brev at udtage af heele Amager-Land en mere end 40. Matroser.

No. 1690. den 28. Junii. Samme Konges Brev med Tilladelse at Maglebyes Indbyggere med egne Skibe maae lade udføre til Holsteen eller andre tydske Lande, deres Heste, som ere over 10. a 12. Aar gamle. Item et andet Brev af samme Aar og Dag af Indhold, at Schulteis Jan Isbrandsen besværede sig, der fandtes i Maglebye nogle gienstridige, som ved Skifte og Deeling ikke vilde tilståede at en Søster gif lige i Arv med en Broder, endskiont denne Vedtægt af Kongel. Majest. var confirmeret, hvorfor denne Punkt i Særdeleshed paa nye blev confirmeret og anbefalet at efterleve.

No. 1694. den 17. Julii. Samme Konges Brev om, at Maglebyes Indvaanere havde klaget over Dragoerne i disse 4. Puncter: 1) Ved Giftermaal og Bornenes Medgifter, vare mange Stykker Jord komne fra Maglebye til Dragoe. 2) Ligeledes skeede det ved Arv, at Dragoerne stodte Maglebyerne af deres Stole-Stader i Kirken, hvilken dog af dem er opbyggt. 3) Tilegnede sig Dragoerne ved Ligbegængelser, samme Frihed som de, til Jord og Klokker. 4) Skulde Dragoerne som tiltage, være sindede at stille sig slet fra Hollænder Mæenigheden. Herpaa haver Kongel. Majest. allernaadigst resolveret saa, som følger: ad artic. 1. All den Jord, som er kommen fra Maglebye til Dragoe, skal falde tilbage, naar den Eyermand, som nu har den, er død, og det for en vis fastsatt Priis. Hvem som i Fremtiden vil selge Jord, skal selge den til Byens Indvaanere og ingen anden. Ad artic. 2. Stole-Staderne falde ligeledes efter Eyermandens Død, til Kirken, og skulde

Dragøerne herefter leye sig Stole-Stader, som kunde anvises. Ad artic. 3. Jord og Klokker skulde betales. Ad artic. 4. Dragøerne maae ikke adskille sig fra Maglebye i nogen almindelig Sag, og ey undrage sig felles Bedtægter, eller fælles Opsyn af Schulteis, hvilken altid forestaaer Dragøe, men der maae holde en Under-Soged, som alting i hans Navn uden Ophold kand udrette.

No. 1700. den 14. Decembr. Kong Friderici IV. Bekræftelse paa hans Br. Faders Privilegier givne Maglebye Indbyggere.

No. 1704. den 16. Maji. Samme Privilegiens Bekræftelse igien-tagen, af hvad Unledning veed jeg ikke.

No. 1726. den 8. Martii fik Hollænderne i Maglebye, efter Cornelis Cornelissen Schout, Jacob Raegaar og Willum Tønnes deres Begiering, en Kongel. Confirmation paa en Bedtægt, giort Anno 1663. den 3. Decembr. imellem deres Bye og Indbyggerne paa Dragøe, og da samme Bedtægt er skreven i deres eget af Hollandsk, Plattysk og Dansk sammenblandede Sprog, saa vil jeg, speciminis gratia, her indrykke det Instrument, fra Ord til Ord:

Anno 1663. Donnertages dend 3. Decembr. dat Recht gehalten van Schultes Didrich Cornelesen und de gemene Schepens namentlig Jacob Clausen und Didrich Weibrandsen. De solwen Dages heft Schultes Didrich Cornelesen alle Indvaaners op Dragøer vor et Rath stevnen laten, unde wegen de vorige Contract so ere Vorfahren mit unse Vorælders heben gemacht unde ingegangen, este si dorbi wollen bliwen, hier na als si toforn hebben gedan, welche Contract in det vorgangne Krigs-Wæsen unde Fürs-Noth is to nichte geworden. To welcher Citation vorichrevne Dragøers Lude alle samtlich vor it Rath find gemötet, und hebben dar to geantwortet, dat se bi ere vorige Contract wolten bliwen, herna als se toforne gedan hetten, welcher Indholdt also lüttet. (1) Vor het erste, wat se den Præster schöllen gewen vor sin Denst, dat he se underricht in de Kirche. (2) Dat se nemand van unse gemeende ut er Kirchstule sollen drengen. (3) Dat se vor ein olde dode schöllen gewen, der hier in et Kirchhoff begraben wird, 8. §. und vor ein Kind 4. §. (4) Dat se nemand van unse Gemeen-

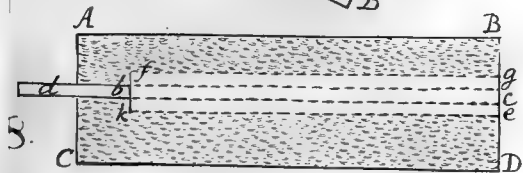
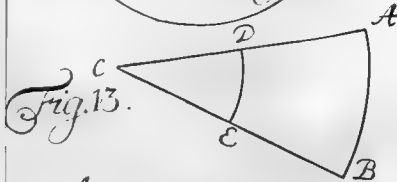
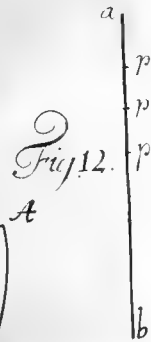
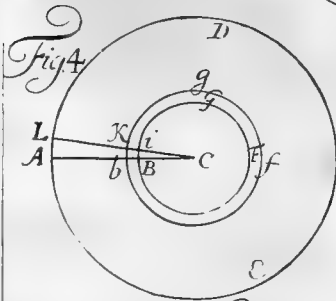
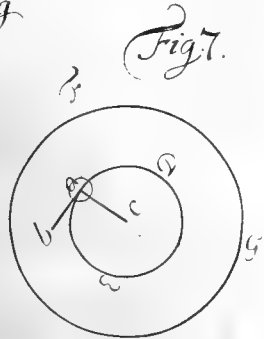
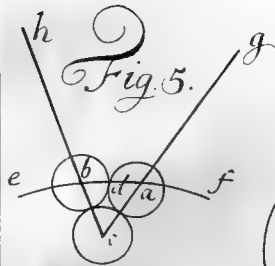

Tabula I.

INTRODUCTIO.

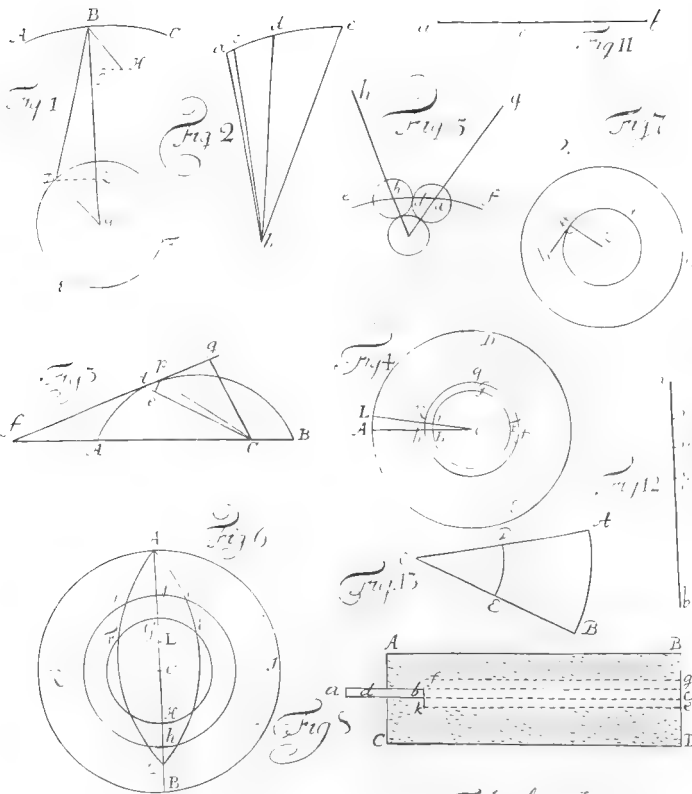

Tabula I.

1776. 1. 1. 1.

meende schölen uddrengen, even dar ein Schip an de Grond komt, unde nemand van unsere schölen de Dragöer Lüde uddrengen. (5) Dat se belowet hebben, vor jeder paar Perde dat se hier op de Weide hebben, to gewen 2. Rixdal. (6) Und ein Kühe ein Slechdaler. (7) Vor ein Færken 4. ff. unde er Færkens to ringen, nach de Königs Mandat, als behörig ist. (8) Dat alle de jenige so up Dragöe wohnhaft sind, unde Perde unde Wagens hebben, schölen to Brig-Geld gewen jærlijg jederman 4. ff. und de dar Perde und Wagens hebben schölen gewen gelich mit üns hier in Dörp. (9) Dat se de Bosmand schölen lehren wen der Udskrift falt, gelich alse ere Vorfahren gedan hebben. (10) Wen der Königs-Schatt upkomt, oder Reuter-Schatt, so nu upkomt in de Stede vor de Königs Schatt, dat se vor 4. Höfte schölen gewen, gelich als ere Vorfahren alle Tidt hebben gedan. (II) Dat se den Schout schölen anspreken um Vorlof wanneer dat se kley efte sade van unse Wide nödig hebben. Dat dit in der Wahrheit ende unwiderröplik van uns ende unse Nachkömlinge schal gehalten werden; wo bowen vermeldt, hebben wi nachgeschribenen Mons Nielsen, Christen Nielsen, Thomas Mathiefen, Piter Hendrichsen, Palm Hendrichsen, Peter Asmusen, Joen Svendsen und Söeren Paulsen up de gemene Dragöer Manne wegen, dat met unse egen Hande efte Boemerke bekräftiget unde undergeschrewen up Amack im Holländerdorp, geschrewen Jar und Dag wo bowen vermeldt.

No. 1728. den 15. Febr. begierte og singe Maglebyes Indbyggere Kongelig allernaadigst Bekræftelse paa en Vedtægt giort til almindelig Bedste, hvoraf den Summariske Indhold er: (1) De siden Pestens Tid ode staaende Gaarde eller Pladser skulde udvises dem, som vilde bygge, og taxeres ved fire Mark, men bruges Pladserne imidlertid til Hanger, da skal af hver fire Fag Huus Rum, betales til Byen fire Mark Dansk. (2) At Farbrødre og Morbrødre eller deres Børn arve efter den, som ingen nærmere Arving haver. NB. Denne Punct synes meget overflodig i et Privilegio. (3) At myndige Samfrender maae skifte Urb imellem sig selv, alleene at Schultheis og Schepens faaer deres Lon efter Sædvane. (4) At de Myndlinge, som have taget Skade paa deres Capital, formedelft Pengenes Reduction, ey kunde kræve det af Formynderne, naar disse har udbødet Pengene paa Kirke-Stevne,

og om de ey ere udsatte, have ladet dem forsegle med Schultes Signete. (5) Den Formynder, som forsømmer at sette Pengene ud, naar Leylighed gives, skal selv svare Rente af dem, og af hans Stervboe skal man forlods udtage Borne-Penge. (6) Kirkens, Byens, Møllens og de Fattiges Penge-Forliis ved seeneeste Reduction, beregnes enhver Cassa efter som lidet eller meget af den reducerede Mynt deri findes. (7) Den som flytter fra Hollænderbyen, taber sin Ret til Stole-Stade i Kirken, og om det ved Arv tilfalder nogen uden Byes boende, da beregnes det dog Kirken til Indtægt. (8) Haandverks Folk, som boe i Hollænderbyen har ingen Tilladelse at kiobe Stole-Stader i den gamle Kirke, ey heller nogen af Byens Jorder, Enge, eller Hauger; men hvad dem arvelig tilfalder, maae de beholde saa længe de boe i Hollænder-Byen, og svare Skatt. (9) Ey heller har Haandverks-Folk eller Enker Forlov, at selge nogen Slags Drik der i Byen, under to Rixdalers Straf første Gang og siden dobbelt. (10) Hver Mand skal efterleve det, som Schulteis og Schepens beslutte. Men har nogen noget derimod, da kand hand klage for Amptmanden.

No. 1731. den 28. Decembr. Bores nu regierende allernaadigste Konges Confirmation og Gientagelse af oven anførte hans Hr. Faders Brev de dato den 16. May 1704.

Til Oplysning om det, som i en Deel af de anførte Breve meldes om Indbyggerne paa Dragøe og deres Tvistigheder med Maglebyes Indbyggere, maae her gives nogen Efterretning om bemeldte Dragøe. Denne Bye, som ligger paa Landets yderste Pyndt mod Øster-Søen og er en Dependenz af Maglebye, haver i Begyndelsen ikkun havt 2. Gaarde og nogle faae Fisser-Huuse. Men nu er den at ansee som en temmelig god Flek, eller liden Kiobstad, bestaaende af meere end 150. Familier og temmelig god Bygning, skiont Huusene for Grundens Kostbarheds Skyld, ligge saa tæt paa hverandre, at om en Ildbrand paakom, knap et eeneste stood til at redde. Indbyggerne ere deels Danske, deels Hollændere, og deres Næring bestaaer i Søefart med store og smaae Skibe, af hvilke de altid har i det mindste 100. Stykker til Tieneste for Kiøbenhavn eller andre Stæders Kiøbmænd. Andre nære sig med Fiskerie og atter andre med at lotse og ledsage fremmede Nationers Skibe igiennem Sundet ind i Øster-Søen eller Kattegat. De have hos sig

en liden Navigations-Skole, og ove deres Ungdom i Strymands-Konsten, forstaae ogsaa til deels baade Engelsk og Hollandsk.

Nu kommer jeg til den Punkt om dette Folkes Sæder og andre Singulariteter, saasom deres Sprog, Lov, Klædedragt, Levemaade og deslige. Sproget angaaende, da har deres Forfædre talet reen Hollandsk, og deri holdet deres Gudstieneste og Rettergang, men ved Tidens Længde er det bleven en Miskmaak af Hollandsk, Plattydsk og Dansk, saa at ingen Hollænder nu forstaaer dem tilfulde, hvilket sees saavel af deres Anno 1715. udgivne Psalme-Bog og Catechismo, som af den tilforn anførte Vedtægt i deres nu brugelige blandede Maal. Af den Aarsag har de ondt ved at faae en Præst, som de kunde forstaae i Begyndelsen og indtil hand lærer deres Idiorismum. Dette har bevæget Deres Kongelige Majestæt Anno 1735. at sætte dem tvende Præster for een, nemlig een Plattydsk for at vedligeholde efter Begiæring deres eget Maal, i hvilket de sætte en Slags Herlighed og ansee det som en For-Nuur af deres Privilegier; men derhos en Dansk, som den største Hob baade i Hollænder Byen og paa Dragoe, der meest bestaaer af Danske, best fand forstaae og opbygges ved.

Deres Dyrighed, Lov og Rettergang angaaende, da dømtes deres Sager fordm efter Nederlandske Love og Vedtægter, indtil de, som før er meldt, selv udbade sig af Kong Christ. IV. den Jydske Lov og Recessen pro norma, hvorfore de og nu staae under vores almindelige Lands Lov, alleeneste med den Undtagelse, at Arve-Gods deeles anderledes, nemlig saasom findes tilforn anført i Frid. III. Brev af 20. August. Anno 1667. Deres saa kaldte Schulteis, som Amtmanden sætter med sine 4. tilforordnede Schepens eller Bisiddere, dommer alle Sager in prima instantia. Fra ham gaar de til Amtmandens, og omsider til høyeste Rettes Paakiendelse. Bemeldte Schulteis, som i Byen Dragoe holder sin Underfoged, haver temmelig Anseelse, og hans Befalninger eller Anstalter til god Orden og Skik, have vim legis, saa at Amtmanden ogsaa grunder sin Dom dervaa, og de maae i visse Tilfælde efterleves endogsaa af Tornebyes Indvaanere. Ex. gr. Schulteis har for mange Aar siden gjort det til en ubrydelig Lov, at

naar de fiøre til Torvs, da maae ingen, af hvad Bye hand end er, fiøre den anden forbi, enten i eller uden for Kiøbenhavn, men enhver skal, ligesom hand kommer, blive i Linien, undtagen Schulteis eller Schouten selv, som har den Frihed at kunde fiøre dem alle forbi. Denne Øvrigheds-Mand svarer til deres Skat og betaler den i en samlet Summa. Deres Amts-Segl, som i Stevnamaal, Domme og deslige Tilfælde bruges, er Billedet af en Amager in corpore med et Beggere i Haanden, og en Kurb med Urter paa Armen, hvilket efter Sandsagn foregives at være dem beskiftet ved den Lejlighed, at Sal. Ober-Kammer-Junker von Knut, som den Tids Amtmand, gav en Ordre, hvilken Schulteis tog i Tvivl, og derfor ey efterlevede, saasom hand ey kiendte Amtmandens Haand og Seigl, hvorover de fik et bestandigt Amts-Seigl, som de maatte kiendes ved.

Deres Klædedragt sees her daglig paa alle Gader, dog vil jeg beskrive den for deres Skyld, som ey have seet den. Mandfolkene studse deres Haar af, saa det ikke naaer længere end til Skiorte Kraven, som er særdeles rynket, med en smal Søm, og staaer lidet ud fra Halsen. Fligene paa deres Hatte opfæstes ey, men henge flade og krummes lidet op ad. Deres Stads-Huer ere runde og temmelig store, bestaaende af blaae Ulden-floset Garn, saa tunge at de veje vel 10. Pund, disse Huer skulde de, efter gammel Tradition, fordum have brugt som Skiolde og taget dem i den venstre Haand, naar de duellerede paa deres Viis, nemlig med lange Knive. De bruge hverken Kiortel eller Kamisol, men have gemeenlig 2. eller 3. korte Troyer paa, af hvilke den yderste ikke naaer længere end til Buxer-Linningen, og staaer ud med en stiv Kant fra Livet, gemeenlig af blaae Klæde. Deres Buxer ere vide og rynkede efter Søe-Mands Viis, og naar Amageren er i sin fulde Prydelse, har hand i det mindste 5. Par Buxer paa, som gjør hans Under-Deel meget breed og anseelig. Deres daglige Strømper ere gemeenlig hvide; men naar de ere i deres rette Prydelse, have de sorteblaae Klædestrømper, og røde Charlagens Undertrøyer. Deres Skoe have spidse Hæle, og Over-Lederet ikke heftet videre til Under-Lederet, end saa vidt det gaaer noget over Tærerne; dernæst er en smal Stremmel over Foden og Bristen, hvor den med Bagslyfferne
 fan.





III. 2. 163.

sankes og ey spendes, men bindes med Baand, i hvis Ender henge smaae Dufte.

Uvindfolkes Dragt er denne: De Ugiftedelgaae med blot Hoved og fletted Haar udi Solennitæter, og undertiden, naar de komme til Kiøbenhavn, ellers ligesom Konerne, nemlig med en hvid rynket Hat. Paa Livet bære de korte Trøyer med smalle Ermer, gemeenlig med smaae Opflag. Skjorterne, som ere enten af sort glindsende Lærret, eller blaae Klæde, heftes over Trøyerne, men gaae ikke længere end til lidet under det Tykke paa Beenene. Naar de ere i fuld Prydelse, skulde de have 8. a 9. Skjorter paa, tilligemed en Pels af hvid Skind, meget konstig syet og bestucken. De bære gemeenlig sorte Strømper, og Sko næsten ligesom Mændenes. Deres Hals-Tørklæder eller Kraver have smaae Dufte og Knuder i Enderne. Paa Hovedet bærer de aldrende Koner en sort Carduans Hue med Forværk om.

Udi bemeldte deres Klæder, saavelsom i Omgang med all deres Arbejde, ere Amagerne særdeles reenlige frem for andre Bønder-Folk, og lade deri intet falde af deres Fædernelands Brug, anseet, at de endog- saa til Overflodighed toe, skylle, og skrabe deres Kar og andet Huusgeraad, hvorved deres Melk og Smør, som tillige med Hauge-Urterne, 2. gange om Ugen offentlig fallholdes i alle Kiøbenhavns Gader, særdeles paa det efter dem kaldte Amager-Torv, vinder en særdeles Priis, og haver stor Reenligheds Credit.

Slet saa reenligt synes det ey at kunde gaae til med den Mad, de daglig selv æde, eller i det mindste synes det, at Smagen maatte være underlig for en uvant, nemlig nesten all den Mad de æde Ugen igiennem, faaage de om Søndagen tilsammen i een eeneste stor Kiedel, og opvarme daglig deraf noget efter Fornødenhed. I Kiedelen legges efterfølgende ulige Species: 1. Saltet Kiød og Flek. 2. Grøn-Kaal i en Garn-Pose eller et Net. 3. Hvid Kaal i et andet Net. 4. Erter i en stor Kruffe. 5. Grød i en Pose. 6. Gule Rødder, Roer &c. Danske Folk, som tiene hos dem og antage deres Dragt, venne sig snart dertil, efterdi de give god Lon. De leve alle tarvelig, gifte ikke deres Born uden for deres Stand, og sanke gemeenlig stor Rigdom. Leveemaal horer man hart ad aldrig at begaæs imellem dem. Paa deres Brylluper og andre Samkvem

leve

leve de tarvelig, sætte ingen Ære i at kunde drikke, og Drukkenskab har altid været foragtelig iblant dem. Derover opnaae de gemeenlig en meget høy Alder, og paa Slagsmaal findes gandske faae Exempler, med mindre det kand være imellem deres Tieneste-Folk. I deres Ord og Udfærd lade de see en Slags Gravitæt, endogfaa naar de tale med fornemmere Folk.

Dog gaaer deres Verbarhed ey saa vidt, at de jo have adskillige Lege og Danke imellem sig, samt egne Spillemand. Af Danskene er særdeles een som skal vise en Dvølse i stor Behændighed, nemlig, da de paa en liden Dynge Sand, sætter et hvalvt Beggere, og paa Begeret et Egg. I det de danke der omkring, give de et saa behændigt Stød med Foden til Begeret, at dette flyver bort, og Egget ubeskadet bliver liggende paa Sandet. Den Dankende bliver ved, og kommer Egget saa nær at hand meget lemsfældig fatter det imellem begge Fodder, flytter det adskillige Gange, og endelig opleder under bestandig Dansk en sit Beggere, som hand atter med Fodderne i en hoppende Dansk hvalver over Egget og omsider fremviser dette ubeskadt. Deres offentlige Leege, som indtil vore Tider har vedværet, vare først om Fastelavns Tider at indclukke en levende Ratt i en Londe, naar denne var ophængt ved et Reeb 6. a 8. Allen fra Jorden imellem tvende Støtter. Der igiennem reed een Umager efter den anden, og med lange Stager, saasom temmelige Synd, gæve hver et vældigt Stød til Londen, indtil saa længe Bunden gif ud, og den bærgstede Arrestant slap af sit Fængsel, efter lang Skrig og Klage, da dens Forlosere blev et Mars Ratte-Konge, og af sine Medbrødre holdet Skatt-fri. Deres Tieneste-Folk var det ikke tilladt at ride med dem, deres vorne Sønner rede hos Faderen naar hand var bleven gammel. Samme Tiid havde de en anden Slags Leea, som bestod i at ophænge ligeledes imellem tvende Stager, en levende Gaas ved Fodderne, og at bestryge Halsen med grøn Sebe, saa den blev gandske glat. Siden rede de igiennem, og grebe den saa længe om Halsen, at denne omsider fulgte med, og den Rytter, som beholdt Gaase-Halsen i Haanden, blev det Mars Gaase-Konge. Slige Daarligheder holdtes forðum, pro more & gustu seculi, meget solenniter, og i mange endogfaa fornemme og høye Tilskueres Nærværelse. Nu synes det de gode Umagere indsee den Synd, der er i at underkaste Creatur: t den Piinagtige Forsængeligheds Tieneste, uden nogen Nytte eller Fornødenhed, saa de siden No. 1733. har undholdt

holdt sig derfra, da deres Sogne-Præst Mag. Matthias Hviid, ved en særdeles Prædiken overtalede dem til at lade det fare.

Om disse deres Lege siger W. Beringius i det tilforn anførte *fragmento Ohfsd. Havn. anecdoto*. Nullæ huic genti perpotationes, nullum in contuberniis fritillum, nisi quod ament quædam ignota gentibus, ruralis otii oblectamenta, ad equestres ludos accedente quam proxime imagine: decurrunt enim in stadio, sed ad feles & anseres, ne de indole dubites, aut rusticos ignores. Et vero has festivitates vix permittunt sibi, nisi in remissionibus Bacchanalium, cum lascivire universo prope modum orbi, non usu jam magis quam legibus est receptum.

En Ting maae jeg endnu erindre, angaaende denne Hollandske Colonie, nemlig, at naar den mod Dännemark rasende Calumniant Molesworth Cap. IV. foregiver: Amagerne havde forðum havt store Privilegier, og besadde endnu nogle, men vare blevne Resten berøvede og ventelig vilde med Tiden tabe dem alle, da er denne Spaadom om det tilkommende, ligesaa formastelig, som Beretningen om det forgangne, Grundfalsk. On leur avoit accordé autrefois de grands privileges, de quelques uns desquels ils jouissent encore aujourd'huy; mais les autres leur ont été retranchez, & il est à craindre, qu'on n'en vienne peu à peu à les traiter comme les autres sujets. Denne Usandhed behøver ingen anden Tjiendrivelse, end at man erindrer sig, hvad tilforn er anført til Beviisning paa det som er tvertimod, og jeg tvivler meget at vore Hollændere paa Amager, efter et Aars Forsøg, skyttede om at bytte med Hollænderne i det Land, som deres Fædre vare udbragne af, hvor Allmuens Frihed er stor i Ord og Indbildning, men ellers liden nok.

Ligesom jeg tilforn kortelig meldte om en ældre Colonie af Næderlænder, forðum etableret i Ribe, saa vil jeg og endnu sige lidet om et Par andre Colonier af samme Nation paa Dansk Grund, siden Amagernes Ankomst; Den eene er de udi Fridrichsstadt i Fyrstendømmet Schleswig eller Synder-Jylland, for 120. Aar siden boesatte Hollændere, hvis Fædre, fordi de holdt med Jacobo Arminio, og nægtede den absolute Naade, maatte i forrige Seculi Begyndelse, udstaae megen Trængsel, endogsaa der, hvor Republikuens Hoved-Grund skulde være Religions-Frihed. Hvor mange de da ankomne Hollændere vare, vides vel ey til visse, dog sluttes, at deres Tal maae have været temmelig stort, efterdi *Caspar Danckworth p. 130.* siger, at Byen Fridrichsstadt af dem blev opbyggt ziirlig og

ordentlig NB. paa een Gang. Dernæst sluttes ogsaa deres Almues Mængde nogenlunde deraf, at der iblant dem var et temmelig Tal rige, fornemme og berømmelige Mænd, saasom Adam van de Wahl, Herre til Muisbergen, Johan de Hahn, tilforn Pensionarius i Harlem, Wilhelm van der Howe, Herre til Bedde, Florentius Simon, Med. Doct. Petrus van Dam, Conradus Vorstius, Grevincovius, Johannes Arnoldi, Petrus Engelgrafe &c. Disse søgte strax, efterat deres Sag paa det Concilio til Dordrecht, Anno 1619. havde fundet saa slet Medhold, Tilflugt til Herkog Friderich III. af Schleswig, og udbade sig af ham et lidet Stæd kaldet Seebyll, i Amtet Stoppelholm, ved den Flod Treene, hvis Vand de ved kostbare Sluser og Canaler ledede deels omkring, deels igiennem deres Stad. Dens Bygning begyndtes Anno 1621., efter Hollandsk Façon, og er den allernetteste Bye her til Lands. No. 1625. blev den saa kaldte Arminianske eller Remonstrantiske Kirke begyndt, og No. 1650. er dertil kommen en Lutherisk Kirke, siden mange af Landets egne søgte Borgerkab sammesteds, og blandede sig med hine. Nogle af de første Stiftere søgte Holland igien, da de efter Prins Mauritz af Oranien hans Død, fik meer Medhold i deres Fæderneland, men derimod indfandt sig andre Hollændere af den saa kaldte Menonistiske Sect, som endnu leve der fredelig og vel med R. sten.

Den anden Colonie, som siden Amagerens Tiid er ankommen fra Nederland til Dannemark, bestod af en Deel Fabriqueurs, som under Kong Frid. III. og Christ. V. Regiering indfandt sig i Kiøbenhavn, deels af Reformert Religion, hvilke søgte den, dem og andre Nationer af samme Bekiendelse indrømmede Reformerte Kirke, deels af den Augsburgiske Confession, hvilke vel ikke fik en eegen Hollandsk Kirke, da deres Tal ey var ret stort. Men derimod blev dem til Bedste beskiftet en Hollandsk Soltv-Prædiken i Holmens Kirke No. 1687. Dog dette varede ey længe, efterdi de, saa vidt jeg har fundet spørge, ey havde flere end tvende Hollandske Præster, nemlig Mag. Hummer, som siden kom til Amager, og Mag. Thura, siden Biskop i Ribe. Men da denne 1703. blev kaldet til Aarhus, kom ingen Hollandsk Præst efter ham, og de saae Hollændere af Lutherisk Religion, holdte sig enten til Dansk eller Tydsk Kirke.

J. F. R.

Anden Part

af den Historiske og Physiske Beskrivelse over Nord-Lyset,

handler om den Kundskab, som de gamle Græker og Romere ic. have havt om dette Meteoron eller Luft-Skin, samt deres adskillige Meeninger derom, item hvorledes de Beretninger, som udi gamle Historier og Kroniker læses om forfærdelige Cometer og Himmeltegn, og om deres Betydninger, have deres Oprindelse fra det Hedenske Afguderie, og ere iblant de Christne forplantede med videre; hvilket udi efterfølgende fem Capitler skal blive forklaret:

- Det I. Cap. Om adskillige Lyssninger i Luften, som af de gamle Græker ere beskrevne.
- II. Cap. De Grækers Forklaring og Meeninger om forefrevne Lyssningers naturlige Oprindelse.
- III. Cap. Om forfærdelige Himmeltegn og Cometer, som de Romerske Pontifices og Augures hos Hedningene forklarede at være Advarseler om deres Guders Hevn og Brede.
- IV. Cap. Hvorledes den Hedenske Lærdom og Overtroe om forfærdelige Himmeltegn og Cometers Betydninger iblant de Christne er forplantet.
- V. Cap. Betænkning om den Nytte og Gavn, som flyder deraf, at man paa en fornuftig Maade betragter og beskriver adskillige slags Phænomena, som i Naturen forekommer.

Den Anden Part.

Det I. Cap.

Om adskillige Lysninger i Luften, som af de gamle Grækere ere beskrevne.

§. 1.



en vidtberømt Aristoteles af Stagira i Macedonien, som levede omtrent for 2100. Aar siden, har udi et Skrift til Kong Alexander M. (kaldet: ΠΕΡΙ ΚΟΣΜΟΥ ΠΡΟΣ ΑΛΕΞΑΝΔΡΟΝ) i det fjerde Capitel talet om adskillige Lysninger, som lader sig see i Luften, hvilke hand kalder i det Grækske Sprog med et almindeligt Navn Σέλα (Lat. Fulgores). Noget af disse Lysninger, siger hand, skyde sig ud med en hastig Fart, andre blive stillestaaende paa et Sted, nogle slukkes strax ud igien, andre vare længere. De ere tilsynne paa Himmelen udi adskillige Figurer og Skikkelser: nogle, som Fakler, (a) andre som smaae Bieler, (b) nogle som runde Kar eller Tønder, (c) nogle seer ud som Huuler; (d) hvilke Navne de Græker, efter Aristoteles Beretning, have givet dem alt af saadanne Ting, som de syntes at ligne. Hand melder ydermeere om disse Lysninger, at de sees til deels i den Østlige, deels i den Vestlige Part af Himmelen, og til deels imellem begge, sielden ere de Nordlige eller Sydlige; men dog holder hand alt dette for at være uvist, fordi der er intet (siger hand) tilforn skrevet noget derom, at saadanne Lysninger have noget vist og bestandigt Sted, hvor de lode sig see, eller først fremskinnede.

§. 2.

Fornævnte store Philosophus Aristoteles haver ogsaa efterladt os et andet Skrift, som kaldes ΜΕΤΕΩΡΟΛΟΓΙΑ, hvilket, som Lexico-

(a) Gr. *Λαμπάδες*, Lat. Faces,(b) Gr. *Δονίδες*, Lat. Trabeculæ,(c) Gr. *Πλῆθῆ*, Lat. Dolia,(d) Gr. *Βήθνοι*, Lat. Foveæ.

N^o. 4.

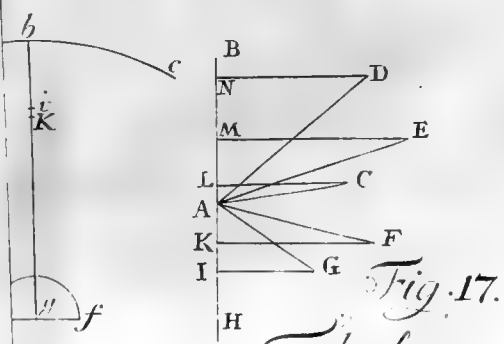
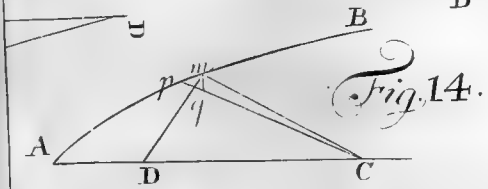
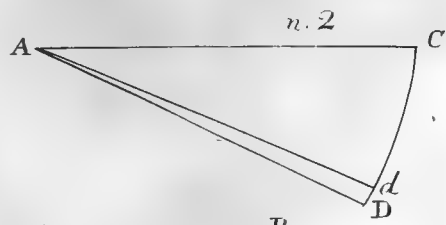
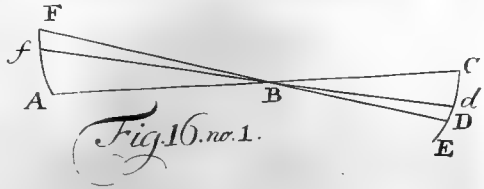
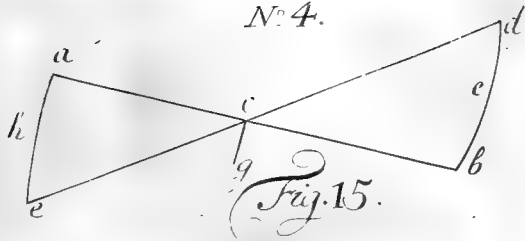

Tabula II.
Tertiae Partis.

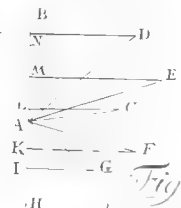
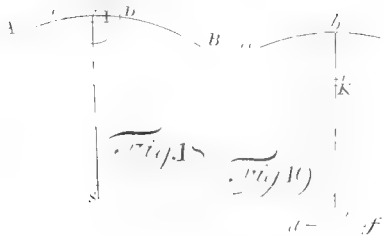
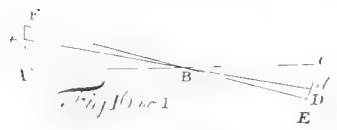
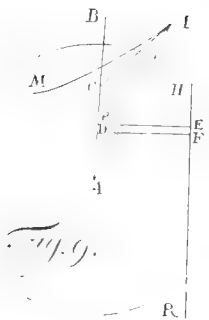

Tabula II.

graphi forklare det, skal betyde en Discours eller Tale om de Ting i Naturen, som skeer i Luften, eller i Høyden oven over Jorden; (e) enddog Aristoteles under samme Navn synes at indbefatte flere Ting, som besagte Skrift selv udviser.

Her vil jeg nu ikke opholde mig med at tale om adskillige andre Meeninger, hvad ved det Ord Meteoron egentlig skal forstaaes; thi jeg vil blive ved den almindelige Talemaade, som Physici nu omstunder bruger, nemlig: De forstaaer ved det Ord Meteoron adskillige Phænomena eller Syne, som i Luften fremstiller sig, saasom: Skyer, Regnbuen, Ringe om Solen og Maanen, Lyn-Jld og Torden, Orcaner, og alle andre slags Lysninger oppe i Luften, og Forandringer i Væreliget.

§. 3.

Gemeenlig deeler man Meteora i to slags, som ere Meteora ignita eller ignea, og Meteora aqvea eller aqvosa: Til den første Classe henføres alle de Phænomena, der give et Skin, Glands eller Lysning i Luften, som nogenlunde ligner Jlds-Luer; men til den anden Classe henregner man Regn- og Snees-Skyer, Taage, og alle saadanne Ting, som virkes og genereres af vaade og fugtige Damper, der stige op af Jorden og Havet, hvilket nærmere udi det efterfølgende andet Capitel skal blive forklaret. Imidlertid vil jeg her alleene forblive ved at tale om de Meteora, som kaldes ignita, eller brændende og skinnende Meteora, og fremstille, hvad videre Aristoteles derom udi hans Meteorologie frembringer, som bestaaer fornemmelig udi følgende Puncter:

I Meteorologiens første Bogs 4de Cap. taler hand om et slags Lysning, som vidt og bredt udstrekker sig i Luften, ligesom det kunde være et Skin af en Lue, der var optændt i Straae ude paa Marken, hvilket Skin hand siger, at de Græker kaldte *φλόξ καιωμένη*, det er: En brændende Lue; naar saadan Lysning strækkede sig meere hen udi Længden end udi Bredden, og den imidlertid udfiod af sig Snister eller lysende Straaler, da kaldtes den *Αἴξ* (Lat. Capra) det er: en Geed; men

derisom ingen Straale-Skud vare derudi at see, da kaldtes den *Δαλός*, (Lat. *Torris*) det er: en Brand.

Videre udi næstfølgende 5te Cap. meldes om nogle Synne, (paa Grædsk kaldede *Φασματα*) som undertiden i klart og stille Vejr om Nat-ten tillige udi de foromtalte Lysninger have ladet sig see, hvoriblant var en Deel, som kaldtes *χάσματα* (Lat. *Hiatus*) det er: Sprekker og Uab-ninger paa Himmelen; nogle kaldtes *Βόθρυοι*, (Lat. *Foveæ*) det er: dybe Huuler; item *Ματώδη χρώματα* (Lat. *Colores sanguinei*) det er: Blod-røde Farver.

Udi det 7de Cap. handles om tvende slags Cometer, hvilffe Aristoteles iligemaade henfører iblant brændende eller skinnende Meteora: Det eene slags Cometer kalder hand i Besynderlighed *αίτη κομήτης* (Lat. *Stella Crinita*, eller, som Cicero siger, *Stella Cincinnata*) det er: en Stierne runden om besat med lysende Straaler, ligesom med Haar. Det andet slags kalder hand *αίτη προγονίας* (Lat. *Stella barbata*, sive *caudata*) det er: en Stierne med et langt Skiæg eller Hale. Ursagen, at hand henfører Cometerne til Meteora ignita, synes at være, fordi hand holdt dem for at virkes og antændes udi Jordens Atmosphæra af Damppe, ligesom andre Lysninger, der sees oppe i Luften, hvorom videre siden skal handles.

§. 4.

Hvad jeg nu her haver anført af Aristotelis Skrifter, er ikke saa tydeligt og omstændeligt af ham beskrevet, at man deraf kand udfinde de rette Spor og Kiendetegn til Nord-Lysset, thi hans Hensigt har meere været at giøre en Forklaring om saadanne Lysningers naturlige Oprindelse, end at efterlade os nønagtige Observationer over deres Figur og Skikkelse, samt andre Omstændigheder, som Observatores i vore Tider særdeles have besittet sig paa at betragte og antegne. Dog alligevel naar vi efterforsker udi andre gamle Skribenters Bøger, saasom udi *L. Annæi Senecæ Quæstionibus naturalibus*, item udi *Plinii Secundi historia naturali*, saa finde vi derudi en bedre Oplysning ikke alleeneste om de foromtalte Meteoris, som Aristoteles melder om, men endogsaa om adskillige andre Luft-Skin, som de gamle Græker (hvis Skrifter nu ikke

ikke ere meere til, eller i det mindste ere os ubekjendte) have vidst at tale om. Jeg vil derfor her anføre den Underretning, som hos disse sidste bemeldte Skribentere om disse Ting forefindes, paa det vi deraf kand see, hvor vidt det stemmer overeens med de Phænomenis, som i vore Tider ere observerede.

§. 5.

Den skarpsindige Philosophus Seneca, som levede i Kæyser Nero-nis Tiid omtrent for 1700. Aar siden, har udi hans 7. Bøger de Qvæstionibus Naturalibus nøye undersøgt, hvad de Græker fordum have skrevet om allehaande Meteoris:

Udi den første Bogs første Cap. forundrer hand sig derover, at Aristoteles har kaldet et slags Phænomena eller Lust. Skin med det Navn *αἰγες*, (Lat. Capræ) det er Geedder, og derfor spørger hand, af hvad Aarsag hand har kaldet dem saaledes? men hand giver dog ingen anden Raison eller Aarsag hertil, alleeneste hand svarer sig selv herpaa med dette nye Spørsmaal: Hvorfore kalder vi det Hædi, det er Bukke-Rid? hernæst begynder hand at forklare os, hvad ved dette Navn skal forstaaes, sigende, at det er en Jib. Klump, som farer om i Luften, og i sit Lob forsvinder. Men som denne Forklaring ikke synes at komme overeens med den korte Beskrivelse, som Aristoteles derover har gjort, saa have mange gjort sig Umage for at udfinde en bedre og rigtigere For-klaring derover.

Iblant de nyere physiske Skribentere haver Casparus Schottus (f) udtolket Aristotelis Ord om denne Post saaledes: Det er (siger hand) en Lysning i Luften, som strækker sig meere ud i Længden, end i Bred-den, hvoraf opskyder sig snart hisset, snart her adskillige lyse Straaler, som hopper og springer, og giøre saadanne Krummspring, som de unge Geedder med deres Fodder. Skal nu dette være saaledes, da kommer samme Lysninger overeens med saadanne, som i vore Tider ofte ere blevne seet, da man har observeret en Lysning i Norden at strække sig i

Læng-

(f) *Physica Curiosa*, Part. II, Libr. XI, Cap. III, §. 3, de mirabilibus Meteororum.

Læguden meestendeels fra N. O. til N. W., og har opskudt af sig hiffet og her adskillige Straaler. (g)

Monf. de Mairan (h) formeener ogsaa at have udfundet en bedre Forklaring over Aristotelis Ord *αἴρες*, det er Geedder, end Seneca, og vil henføre dets Betydning til det store Nord-Lys, som 1726. til Brevillepont i Frankrig blev observeret, og findes her udi den første Part Cap. 5. obl. 3. beskrevet, og betegnet med den Figur 14., hvor Nord-Lysset opstigede fra Norden indtil midt paa Himmelen, og udbredede sig runden omkring, og imidlertid, da det var i Bevægelse, syntest det (siger hand) ikke uligt en Flok springende Geedder.

Andre Physici, saasom Muschenbroeck, (***) og flere, gjøre igien andre Forklaringer derover, som mig ikke synes er fornøden her at anføre. I Almindelighed kaldes de hos de nyere Skribentere Capræ saltantes, det er: Spring-Geedder.

§. 6.

Nu vil jeg gaae videre fort til de Phænomena, som tydeligere give tilkiende deres Overeensstemmelse med Nord-Lysset:

Herom taler Seneca videre udi hans første Bogs 14de Cap., hvor hand opregner adskillige slags Lysninger og brændende Quer, som sees i Luften. Og disse (siger hand) hænge undertiden stille paa et Sted, undertiden ere de flygtige; deriblant er et slags, som kaldes Bothynoi, (hos Aristotelem kaldes de *βόθυνοι*, som forhen er sagt) det er: En lys Ring, som indslutter ligesom en dyb rund Huule paa Himmelen (i). Dette slags Phænomenon ligner aldeles det Nord-Lys, som 1710. og 1721. er bleven seet til Gießen, og udi den første Part Cap. I. §. 7. og Cap. 3. §. 15. findes beskrevet og aftegnet ved Fig. 4. og 10.

Dernæst (siger hand) er et slags, som kaldes Chasmata; naar

(g) Vid. den første Part, første Figur af dette Skrift.

(h) Traité physique & historique de l'aurore boreale pag. 158. cfr. p. 162.

(***) Essai de physique. Leiden 1739. Tom. II. p. 839.

i) Cum velut corona cingente ingens cœli recessus est similis efflux in orbem speluncæ.

Himmelen synes at aabne sig, og deraf, ligesom af et Mørke, frembryder en Lue (k). Exempel herpaa finder vi ligeledes udi den første Part Cap. 2. §. 12. hvor man seer af de mørke Skyer og Laage paa Himmelen at udbryde skinnende Straaler, ligesom af et sort og dybt Svælg. Man har ogsaa (siger hand) seet udi saadanne og mange andre Lysninger adskillige slags Farver; nogle Jld-røde, nogle blege, som blege og svage Flammer, nogle som et skinnende Lys, nogle blinkende, og nogle ere guule, og skinner jævnt og stille hen, uden at give nogen Blinken eller Straale-Skud fra sig (l). Dette kommer iligemaade overeens med de Observationer, som i vore Tider ere giorte over Nord-Lysene, og kand læses i den første Part Cap. 2. §. 41. og flere Steder.

§. 7.

Videre mærker vi i det 15de Cap. af samme første Bog hos Senecam, at naar hand taler om Maaden, hvorledes adskillige saadanne Lysninger skeer, da siger hand derhos, at nogle have et vist blivende Sted, og de give saa stort Lys af sig, at de fordrive Nattens Mørkhed, ligesom Solens Lys i Dagningen, indtil deres Materie bliver fortæret, formindskes, og falder ned, da de først begynde at blive mørkere, og dernæst ligesom en Lue idelig aftager, indtil de gandske forsvinder (m). Og iblant disse slags store Lysninger, (siger hand) ere nogle tilsyne neden udi Skyerne, nogle oven over Skyerne, nogle vare noget længe, andre slukkes ud igien strax paa Stædet, hvor de fremskinner. Disse sidste kaldes derfor Lysninger, fordi de vare kun kort, og strax falder bort. Merkeligt er og dette, at Seneca siger derhos, at naar saadanne Lysninger ere faldne ned, har de giort Skade, og stukket Jld i Tagene, ligesom det skeer ved Lyn-Jld, hvilke skadelige Lysninger de Græcker (siger hand) kalde Astroplecta.

Serr

- (k) Cum aliqvod cœli spatium discedit, & flammam dehiscens velut in abdito ostentat.
 (l) Colores quoque horum omnium plurimi sunt; quidam ruboris acerrimi, quidam evanidæ ac levis flammæ, quidam candidæ lucis, quidam micantes, quidam æqualiter & sine eruptionibus aut radiis fulvi.
 (m) Quidam fulgures certo loco permanent, & tantum lucis emittunt, ut fugent tenebras, & diem repræsentent, donec consumto alimento primum obscuriores, deinde flammæ modo, quæ in se cadit, per assiduam diminutionem redigantur in nihilum.

Seer vi nu efter, hvad der staar skrevet i den første Part §. 20. 30. og 56. om Nord-Lysset, som blev observeret at skinne saa klart, ligesom Dagen begyndte at opkomme, og at man derved kunde see at læse, da er det intet andet, end det samme, som Seneca her beretter derom, og saadanne store Luer kaldes af Aristotele *Φλόξ κοιωμένη*, det er brændende Lue, som tilforn er omtalt. Hvad Seneca siger om saadanne Jlds-Luer, der falde ned, og stikke Huuse i Brand, er vel intet andet, end saadant uarundet Kvate, som vi og i vore Tider om Nord-Lysene har hørt, og udi Aviserne læst; J sær finder vi iblant Frobesii *Spectacula antiqua & nova luminis borealis et* Exempel paa saadanne ugrundede Beretninger om sli en Jdebrand, som No. 1719. i Flandern skulle være optændt af et Nord-Lys, som dog er befunden at være falskt (n).

§. 8.

Endelig gjør Seneca Forstaaelse imellem de smaae Lysninger, og de store, som varer længere, og skinner stærkere. Det første slags (siger hand) holde vore Lands-Mænd, nemlig de Romere, for at være Cometer, hvoriblant bleve henregne de Pogonia, det er: Stierner med en lang Hale eller Stæg; Lampades, Blus, og Cyparissæ, Cypresser, og alle andre saadanne slags, som i Enden udspreder sig i Straaler. (o). Men hand tvivler, om man iblant Cometer skal henregne de Lysninger, som kaldes Trabes og Pithiæ, (Bieler og de store runde Lysninger, som forhen ere omtalte) som sielden sees; thi, siger hand, disse ere saa store, og bestaaer af saa stor Samling af Jld, der udbreder sig i en Runding, at den undertiden strækker sig videre, end det Lys, man seer paa Himmelen om Morgenen ved Solens Dvgang (p). Saadanne Lysninger have vi ogsaa seet i vore Tider i Norden, hvor Nord-Lysset har udbredt sig over Horizonten som en rund Cirkel, eller som et Stykke af en Cirkel, ligeledes som Daanningen, førend Solen opkommer; og herpaa har man Exempel tilforn i den første Part §. 10. og 35. Fig. 5. og 12. Jtigemaade undtager hand fra Cometernes Tal det Syn, som man

(n) Vid. Frobes. c. l. pag. 88. ad annum 1719.

(o) Quorum ignis in exitu sparsus est.

(p) Dubium, an inter eos (sc. Cometas) ponantur trabes vel pithiæ, quæ raro sunt visæ. Multa enim conglobatione ignium se conjungens illorum orbis aliquando matutini amplitudinem solis exsuperat.

man ofte i Historierne læser om, nemlig: at Himmelen synes at staae i Brand, da Luen synes somme Tiid at stige saa høyt op paa Himmelen, ligesom den rakte op til Stierneerne, og undertiden igien staaer den saa lavt ned ved Jorden, ligesom man kunde see en Ildbrand langt borte paa Marken; saaledes (siger hand) skeede det udi Røysen Tiberii Tiid, da Røyseren om Matten ilede med sin Guarde hen til den By Ostia, for at komme Juddykkerne til Hielp, ey vidende andet, end at Byen stoed i Brand.

§. 9.

Hvad Seneca her kalder Pogonias, synes egentlig at skulle være de Stierner, som Astronomi i vore Tider kalder Cometer, men dog alligevel have de gamle ikke havt den Kundskab om Cometerne, som vi nu have; thi Aristoteles og mange andre iblant de Græker, og i sær de Romere vare i den Meening, at alle Cometer vare intet andet, end Lysninger, som bleve optændte i Atmosphæra udi en Damp, der opstigede af Jorden, og derfor bleve mange saadanne skinnende Phænomena af dem holdte for og kaldede Cometer, som dog ikke vare andet end et slags Nord-Lys. Paa saadanne Pogoniae, eller Stierner med et langt Skiæg eller Hale, findes adskillige Exempler i den første Part.

De nyere Stribentere have derfor fundet for got at giøre en Distinction imellem de gamles Lærdom om Cometer, i det de distinguere dem i to slags, som ere Cometae elementares og Cometae cœlestes. Til Cometae elementares henfører de saadanne Lysninger, som antændes i Luften, og med deres Straale-Stud synes at ligne Cometerne Hale; derimod Cometae cœlestes ere de, som nu holdes for at være Planeter, og have deres bestandige Løb paa Himmelen, om hvis Gang og Løb at udfinde og udregne de have nu nok at bryde deres Hoved med, hvilket er os noksom bekiendt af de mange Observationer og Udregninger, der udi de sidste 50. eller 60. Aar, og i sær om den Comet, som 1743. udi Decembr. Maaned saavel som udi Jan. og Febr. Anno 1744. var paa Himmelen tilsynne, ere udfomne. Hvad ved Lampades og Cyparissæ skal forståes, det seer vi i den første Part, hvor Fig. 8. forestiller en Lampas, og Fig. 10. og 11. Cypresser. Tilgemaade hvad hand siger om

Himmelen at brænde, det finder vi ogsaa Fig. 9. Num. 2.; saa at vi seer heraf Exempler nok paa, at hvad de gamle Grækere have skrevet om Cometer og Lysninger, er intet andet, end det samme Phænomenon, som vi kalder Nord-Lys.

§. 10.

Nu vil jeg lade Seneca fare, og kun kortelig anføre noget af Plinius Historia Naturali, som kand tiene til nogen meere Oplysning om det, som allerede sagt er om Cometerne, at man deraf desbedre kand erfare, hvorledes de gamle have confunderet Cometer med Nord-Lys, og kaldet alle saadanne Lysninger Cometer. Denne Author (9) opregner 12. slags Lysninger eller skinnende Phænomena, hvilke hand betyder med Grædske Navne, som paa Dansk lyder saaledes:

- (1) Et slags Lysninger, som oven omkring ere besatte med lysende Straaler, ligesom med Blodrøde Haar.
- (2) En Stierne med et langt Stæng eller Hale efter sig.
- (3) Luer, der farer hastig frem ligesom Raste-Piile.
- (4) Endnu et andet slags Luer, som ere kortere og bredere end de foromtalte, men dog spidse, og af en gandske bleeg Farve, som et blankt Sværd, men giver ingen Straaler af sig.

(5)

(9) Plinii Secundi Hist. Nat. Lib. II. Cap. 25. De Cometis & cœlestibus prodigiis, natura & situ & generibus eorum.

- (1) Cometas Græci vocant, nostri crinitas, horrentes crine sanguineo, & comarum modo in vertice hispidas.
- (2) Iidem Pogonias, quibus inferiore ex parte in speciem barbæ longæ promittitur juba.
- (3) Acontiz jaculi modo vibrantur ocyssimo significatu.
- (4) Easdem breviores Xiphias vocavere, quæ sunt omnium pallidissimæ & quodam gladii nitore, ac sine ullis radiis.
- (5) Qvos Discus suo nomine similis, colore autem electro, raras e margine emittit.
- (6) Pithetes (Pitheus) doliorum cernitur figura in concavo fumidæ lucis.
- (7) Ceratias cornu speciem habet.
- (8) Lampadias ardentis imitatur faces.
- (9) Hippeus equinas jubarum celerrimi motus, atque in orbem circa se euntes.
- (10) Fit & candidus Cometes argenteo crine ita refulgens, ut vix conueni liceat, specieque humana Dei effigiem in se ostendens.
- (11) Fiunt & hirti villorum specie, & juba aliqua circumdati.
- (12) Semel adhuc jubæ effigies mutata in hastam est.

- (5) En rund Plade guulagtig af Farve, og hiffet og her udskyder Straaler af sin Rand.
- (6) En Lue, som ligner et Kar eller en Tønde, og af Seneca er bleven beskrevet, som forhen er sagt.
- (7) En Lysning af Figur, som et Horn.
- (8) Brændende Fakler.
- (9) Lyse Straaler, der springer rundt omkring iblant hinanden med en hastig Fart.
- (10) Der sees og et slags Lysninger saa blanke, som Sølv, der have saa stærkt et Lys, at man neppe kand taale at see paa dem, og som inden i forestiller Guds Billede i et Menneskes Skikkelse.
- (11) Lysninger, som ligner Haarlokker eller en staaende Heste-Man.
- (12) En Lysning af Lignelse som et Spyd.

Her sees vi nu disse 12. slags Lysninger, som Plinius taler om. Hans Forklaring derover er ifkun meget kort, og noget uforstaaelig, hvorføre adskillige Skribentere ikke komme overeens om disse forhen opregnede Navnes egentlige Betydning. Ricciolus (r), og andre for ham, holder for, at alle disse slags Lysninger skal af Plinio være kaldede med et almindeligt Navn: Cometer; saa at det første slags, som hand egentlig kalder Cometer, er kaldet *κατ' ἑξοχὴν κομήτης*, naar de lade sig see store og runde i deres største Fuldkommenhed allevegne besatte med Jld-Straaler, alle de øvrige ere ifkun smaae Cometer, som have faaet hver sit særdeles Navn af deres adskillige Figur og Skikkelse.

Ricciolus fremsætter ogsaa de samme med rette Græske Navne, som hand siger, at hand har taget af den Bog, hvilken Cornelius Gemma har skrevet de Divinis Naturæ characteribus; og udi denne Bog (siger hand) finder man enhver af disse slags Lysninger med Figurer betegnede. Jeg havde gierne villet fornøye min Læsere med her at hoføye samme Figurer, men denne Bog er rar, og har ikke været hos os at bekomme. Imidlertid fader det være nok, at jeg her kortelig anviser, hvorledes, om ikke alle, dog de fleeste af disse Lysninger, Plinius taler om, ere intet andet, end hvad vi i vore Tiider har observeret; hvilket

destydeligere fand Kiendes deraf, naar Plinius udi ovenmeldte 25. Cap. taler om Stædet, hvor disse Himmeltegn lader sig see, nemlig: at alle disse Synne lade sig næsten see i Norden eller den Nordre Deel af Himmelen; det er at sige: de lader sig undertiden see imellem Norden og Østen, undertiden imellem Norden og Vesten, eller som Plinius siger, meestendeels i den Kant i Norden, hvor Melkevejen henstrækker sig. (s)

Heraf følger da, at de store Cometer blive intet andet end de store Nord-Lys, som sees i Norden, og meestendeels strækker sig fra Norden til N. W. eller N. O. og udslyder Lyse-Straalere fra sig. Det samme bekræfter og Séneca Lib. 7. de Quæst. natural. Cap. 21., naar hand siger, at Cometerne lade sig oftest see omkring i Norden.

Her maa jeg heller ikke forglemme at anføre, hvad Aristoteles udi hans Meteorologies første Bogs 6te Cap. melder om en stor Comet, som loed sig see, da Eucleus Molonis Søn regierede over Athenen. Samme Comet (siger hand) loed sig see i Norden i Januarii Maaned. Tilmed beretter hand, at saa mange Cometer, som udi hans Tiid ere blevne seet paa Himmelen, ere forsvundne, og blevne borte oven over Horizonten; først har deres Lys aftaget, og er blevet svagere, og derefter lidt efter lidt formindsket, indtil de gandske ere blevne usynlige, og har ikke efterladt sig det ringeste Spor, hvor de havde ladet sig see.

Ydermeere slutter man af det, som Aristoteles melder i det efterfølgende 7de Cap., at saadanne slags Cometer, som hand taler om, have ladet sig see mange og tit paa engang; Item at de have havt nogen Connexion og Sammenhæng med Beyrliget, efterdi hand foregiver, at saadanne store Cometer, som ofte lader sig see, forarsager tort Beyr med Storm og Blæst, hvorpaa hand fremsetter det Exempel om Achaja, som undergik af en Vandfloed formedelt de stærke Nordlige Binde, som indfaldt kort efter de Tider, da den store Comet loed sig see.

Den gamle Grækkiske Poet Aratus, som levede omtrent for 2000. Aar siden, har udi hans Skrift om Phænomenis anført noget, som synes

(s) Omnes ferme (cernuntur) sub ipso septentrione, aliqua ejus parte non certa, sed maxime incandida, quæ lactei circuli nomen accepit.

synes at stemme overeens med hvad Aristoteles har skrevet; hvor hand siger, at efter tørt Beyrligt kommer tit og ofte mange forfkræffelige Cometer. (t)

Vi finde ogsaa hos Senecam i hans 7de Bogs 5te Cap. de Quæstionibus Natural., (u) at hand taler om den samme Vandfloed, som fulgte strax paa, efterat man havde seet paa Himmelen den store Lysning, som Aristoteles kalder en Comet; men Callisthenes, Aristotelis Syster-Søn, kalder den Gr. δόμος (Trabs) det er en Bielse, da ved samme Vandfloed de to Byer Buris og Helice i Grækerland underginge, og Marsagen dertil var den store Storm, som fulgte strax paa fornevnte Comet.

Med et par Ord melder ogsaa Plinius udi hans 2den Bogs 25 Cap., at Cometerne efter Aristotelis Beretning lade sig see mange tillige, og derpaa følger stærke Stormvinde og høye Vandfloder.

§. II.

I Besynderlighed maae jeg dette kortelig herhos sene, at hvad de gamle have anmærket om Stormvinde af Norden og høye Vandfloder, som skulle følge efter, naar saadanne store Cometer lade sig mange og tit tilshyne; det kommer ogsaa noaenledes overeens med hvad vi i vore Tider have befundet; thi efterat Nord-Lyset Anno 1716. begyndte saa stærkt at udbrede sig, og tit og ofte at lade sig see, fulgte og strax derefter heftige Stormvinde, saa at i Mæret 1717. reyste sig den store Vandflod, som overgik Marsflænderne i Holsten, Bremen, Oldenborg, Ost-Friesland, Holland ic., og derefter continuerede høye Vandfloder Mar efter andet, ligesom Nord-Lysene vedvarede; hvorpaa ogsaa mueligt flere

(t) Arati Ord af Grædit paa Latin oversatte, lyder saaledes:

Sæpe dat horrendos tempestas sicca Cometas.

Og paa et an. et Tied;

Læius ut optanti contingat & aureus annus,

Nunquam erinitum videatur in ære sidu;

Non unus geminve micent, pluresque cometa;

Nam, arit multos tempestas sicca Cometas.

(u) Cfr. Senec. Libr 7. de Qvæstion, natural, Cap. 28., hvor hand ligesledes taler herom, og før turer Aristotelis Beretning.

flere Exempler kunde findes, om man ville gjøre sig Umage for at undersøge gamle Krøniker.

§. 12.

Vi mærker videre hos Plinium i det 27de Cap., at hand taler om Blodrode Syner, som er et skrækkeligt Spectakel, og hver Mand frygter for, efterdi de synes ligesom en Jildebrand at falde ned paa Jorden, hvilket er det samme, som Monfr. de Maupertuis Anno 1736. taler om, at hand har observeret tvende gange i Lapland, hvorom her tilførn udi den første Parts §. 45. er talet.

§. 13.

Det er og en Hoved-Post, hvorpaa Nord-Lysets Phænomena kien- des, som bestaaer derudi, at man kand see Stiernerne der igiennem, som Observatores fornemmelig have anmærket. Det samme finder vi og, at de Gamle fortæller om Cometerne, at deres Lys er saa stærkt, at Stiernerne kand sees der igiennem, hvilket kand læses hos Senecam udi hans Quæst. Nat. Libr. 7. Cap. 18.

§. 14.

Naar nu alt dette foregaaende noget nøyere betragtes og sammenlignes med de Observationer, Beskrivelser og Figurer, som udi den første Part af dette Skrift indeholdes, da finder man, at det alt i adskillige Maader stemmer overeens med hinanden, saa at man noksom kand deraf gjøre den Slutning, at Nord-Lysets Phænomena, som i vore Tiider ere observerede, ere intet noget nyt, men haver været de gamle Græker ligesaavel som os bekiendte, endskjønt de befindes af dennem ved adskillige Navne at være betegnede; hvilket jeg maa overlade til enhver, som har bedre Tiid og Lejlighed dertil, nærmere at undersøge. Og at de Græske Philosophi have i denne Post viseligen opført sig, og ikke, som de fleste blinde og dumme Hedninger, ladet sig forkrække ved saadanne Himmels Tegn, men gandske fornuftig betragtet dem, og gjort sig Umage for at udfinde Uarsagen til deres naturlige Oprindelse; det skal vi nu af næstfølgende Capitel nærmere faae at fornemme.

Det

Det II. Cap.

De Grækers Forklaring og Meeninger om foreskrevne
Lysningers naturlige Oprindelse.

§. 15.

Nt der iblant de Græker, saavel som iblant de Romere og andre Hedninger, fandtes megen Overtroe, Afguderie, daarlige Lærdomme og Fabler, det kand vel ingen nægte; thi man seer derpaa mange Exempler udi de ypperlige Skrifter, som Cicero har skrevet de Natura Deorum, saavel som de Divinatione; hvorfore jeg ikke foretager mig her at undskylde de Græker meere end de andre Hedenske Nationer udi dette Tilfælde, men min Hensigt er alleene at tale noget lidet om, hvad Tanker en Deel Grækske Philosophi (det er saadanne Mænd, som vare Elskere af Wiisdom, og beslittede sig paa at lære Sandheden, og paa en fornuftig Maade efterforskede adskillige naturlige Ting's Oprindelse) have havt om allehaande Luft-Skinnes Art og Beskaffenhed. Med gemeene Folks og deres blinde Læreres Phantasier og afgudiske Fabler at undersøge vil jeg mig ikke opholde; thi saadant kand læses nok om hos Joh. Gerh. Vossium i hans Skrift de origine & progressu Idololatriæ; derfor begiver jeg mig til besagde philosophiske Lærere, blant hvilke vi have nu omstunder ingen os meere bekiendt end Aristoteles.

Denne Philosophus giver os herom følgende Oplysning: Hand deeler den gandske Verdens Hoved-Bygning i tre Deele, som ere: (1) Dens yderste Omkreds, nemlig Himmelen, der indeholder alle Stierne, Planeterne, Soel og Maane; al den Materie, som dette store Himmels Rum imellem disse himmelske Corpora er opfyldt med, kalder hand Æther, og siger, at det er en subtil Materie af samme Egenskab, som Soelen, Maanen og Stierne i Henseende til at alle de Ting, som ere indsluttede i dette Rum, er et evigt og uforanderligt Væsen. (2) Den nederste Part er Jorden, som vi Mennesker beboer, og findes indsluttet midt i Verdens Centrum. (3) Den tredie Deel inde-

holder alt det Spatium, som er rundt omkring Jorden, og strækker sig indtil Maanen.

De to sidste Deele, nemlig Jordens Klode, saavelsom det Spatium imellem Jorden og Maanen, holder hand for at være af en anden Natur end den øverste Deel; thi i Steden for denne sidstbemeldte er evig og uforanderlig, som sagt er, saa er derimod alt, hvad der findes udi de tvende øvrige Deele, ubestændigt og mange Forandringer undergivet; Dog er der og imellem disse to Deele denne Forskiel, at Jordens Klode, og hvad derpaa eller derudi findes, det være sig levende Creaturer, eller Træer og Urter, Metaller og andre saadanne Ting, som genereres og virkes hver paa sin Art og Maade, har et meere bestandigt og regulier Væsen; derimod hvad som genereres her oven over i Luften, i den Plads imellem Jorden og Maanen, er meere usfuldkommen og ubestændigt; men dog alligevel komme de igien herudi overeens med de Jordiske, at de alle bestaaer udi en Blanding og Mixtur af de 4. Elementer, som ere Jld, Luft, Vand og Jord. Af disse 4. Elementer ere alle slags levende og livløse Ting, som genereres paa eller udi Jordens Klode sammensatt, og disse siger hand at være fuldkommen blandede, fordi de udi en bestandig Orden forblive ved at propagere og forplante sig, indtil de naacr en vis Fuldkommenheds Grad, da de igien aftager og forgaaer, og andre af deres Art komme igien i deres Sted. Herimod udi det mellemste Rum imellem Jorden og Maanen, som sagt er, ere vel de 4. Elementer ligeledes forsamlede, men den heele Materie, som opfylder dette Rum, bestaaer alleerneste udi Damp, som opstiger af Jorden og alle de Ting, som deru i findes. Disse Dampe ere to slags, saasom Jorden fornemmelig bestaaer af de to Elementer Jord og Vand. De Dampe, som opstiger udaf Havet og Vandet, kalder hand de fugtige Dampe, som ere de groveste og tungeste; de Dampe, som opstiger af den jordiske Materie, kalder hand de tørre Dampe, som ere subtilere og lettere. Begge disse slags Dampe opstige af Jordens Klode udi Luften, som omringer den, og opfylder det heele Spatium rundt omkring Jorden indtil Maanen; dog stiger de tørre Damp, som ere lettest, øverst, og de andre blive hængende neden under. Alt dette store Spatium kaldes gemeenlig Atmosphæra, fordi alle slags Bind og Benrliq paa adskillige Maader derudi virkes, saa at undertiden samle sig Skyer, som give Regn,

Regn, undertiden Sne, undertiden falder Dug, Taage og Nimmfrost, undertiden seer man Torden og Lyn: Ild, undertiden Regn-Buer, Ringe omkring Soel og Maane, og mange andre slags Lysninger, som i det næstforegaaende Capitel er omtalt, hvilke alle saadanne slags Synne i Luften kaldes med et almindeligt Navn Meteora, og, saa vidt man kand slutte af Aristotelis Ord, skal betyde saa meget, som en Mixtur i Luften af de 4. Elementer, som er ustadig og ufuldkommen, og mange Forandringer underkastet, og bliver kun til ustadig Vind og Beyrlig, der igien hastig adspredes.

§. 16.

Jeg har tilforn talt om, at alle Metecora deeles i fugtige, og brændende eller skinnende Meteora; begge har eens Oprindelse, som vi nu have hørt; men at jeg i Særdeleshed efter mit Forsæt skal tale om de skinnende og brændende Meteora, da har det været de gamles Meening, at de genereres paa denne Maade: De letteste og tørre Dampe, som sagt er, stige høiest op i Luften oven over de vaade Dampe, og som de ere som en subtil Spiritus, der er adskilt fra al Fugtighed, saa kand de og letteligen antændes og stikkes i Brand, naar de kommer nær ved Jlden eller Barmen (x). Nu er Jlden, det fjerde Element, som Aristoteles siger, lettere end de tre første, og svømmer alleroverst i Luften; (hand kalder dette fjerde Element en Ild, fordi, som hand siger, hand fattes et andet Navn at sætte derpaa (*); men udi sig selv er det dog ikkun den subtilste Damp eller Spiritus iblant de øvrige Elementer, som dog ikke er saa subtil og reen, som Æther, der er uforanderlig, som forhen er sagt,) naar nu bemeldte ovensvømmende Spiritus eller Ild rører ved de tørre Dampe, saa antændes disse og stikkes i Brand.

Herved er da at mærke, at alle brændende og skinnende Meteora afeen og den samme Materie paa een og den samme Maade genereres og virkes oven i Luften; men hvoraf det kommer, at nogle Meteora brænde længere, andre snarere udslukkes, item, at de freinstille sig i saa

Æ 2

man:

(x) Dette kand nogenlunde illustreres med de Experimentet, som gøres ved Electriciteten, da man seer, at electricerede Corpora kand antænde Spiritus vital.

(*) Aristot. Meteorol. Libr. I. Cap. IV.

mange slags Figurer, dertil giver hand denne Raifon : Naar tørre Damppe, siger hand, have samlet sig i saa stor Quantitet og Mængde, at de ikke udi en Hast, ligesom i et Blus kand opbrænde, da behøves længere Tiid, førend den brændende Materie kand fortæres, saaledes som det skeer ved de store Cometer, som synes en lang Tiid at brænde; men naar ifkun en liden Straale eller en ringe Quantitet af den tørre Materie et eller andet Sted i Luften er samlet, og bliver antændt, da sees de Syne, som man kalder Straale-Skud, Fakler og deslige, som snart forgaaer. De mange slags Figurer og Skikkelser, som de gloende eller brændende Meteora ellers udbrede sig udi, forarsages alt paa eens Maade; nemlig: Ligesom de tørre Damppe hisset og her i Luften i mange Figurer og Straaler fordeele sig, nu som Bielker eller Støtter, nu som runde Kar, nu hisset og her i mange Aarer udspire, og naar Materien er tør og beqvem nok til at fatte Jld og at brænde, og den rører ved den subtile Spiritus, som forhen er omtalt, da antændes den derved, og bluffer og brænder, saa vidt denne Materie i adskillige Figurer sig udstrekker.

Dette er fornemmelig Aristotelis Forklaring og Meening om alle saadanne Lyssningers naturlige Oprindelse; og eftersom der fornemmelig udkræves en Motus eller Bevægelse til at bringe disse tørre Damppe og den subtile Spiritus eller Jlden tilfammen at beblendes med hinanden, saa supponerer hand, at saadant lettelig kand skee derved, at den overste Deel af Verden, som indeholder Soelen, Maanen og Stierne, svinger sig daglig omkring Jorden, og at herved saadan Bevægelse og Blanding af denne Jld-Materie og de tørre Damppe kand forarsages.

§. 17.

Efterat vi nu har hørt, hvorledes denne Philosophus af de fire Elementers Mixtur og Blanding vil lære os Oprindelsen til alle Luft-Stin, saa vil vi nu hernæst betragte, hvad hans Landsmænd (jeg meener de andre gamle Grækske Philosophi) herom have sagt, hvis Skrifter vel ere os ubekjendte, dog finder vi derom hos Seneca den Underretning, som her siden følger. Og eftersom Seneca i hans første Bog de Quaest. natural. paa adskillige Steder, særdeles i det 1ste, 14de og 15de Cap. ta-

ler i Almindelighed om, hvorledes saadanne slags Lysninger kand virkes og forarsages i Luften, saa vil jeg her kortelig forud tilføre dette, at hand meestendeels efterfølger Aristotelis Meening, og foregiver 5. slags Maader, paa hvilke saadant kand skee, nemlig (1) ved Luftens Raagning og Fermentation eller Oprørelse; (2) at stærke Vinde har den Effect at frembringe saadanne Ting; (3) item den øverste Himmels Heede; (4) kunde det vel ogsaa hændes sig, at Luften har i sig den Kraft, at den kunde undertiden udskynde af sig op imod Himmelen den Jld, som derudi længe har været indstuttet, og (5) kunde ogsaa Stierne ved deres hastige Omlob og Bevægelse tilvehebringe en Heede eller Varme, som kunde anstikke saadan Materie, som findes neden under dem. Udi alt dette i Henseende til Materien, hvoraf saadanne Luft-Skin bestaaer, holder hand for, at det ere tørre og varme Damp, som opstige af Jorden. De adskillige Figurer, som de repræsenterer, tilskriver hand ligeledes Dampernes Udspreddelse, og Fordeeling paa adskillige Maader i Luften. De adskillige Contourer og Farver, som sees, kommer af Materiens diverse Beskaffenhed, som bliver antændt, og sees at brændes i Luften.

Hernæst gaar hand videre, og ligeledes efterfølger den Distinction, som vi finder hos Aristotelem, i det hand indeeleer Verden i tre Hoved-Parter, nemlig: cœlestia, sublimia og terrena. Ved cœlestia forstaaer hand alle Stierne, Planeter, Soel og Maane, som Jorden synes at være omgivet med. Ved sublimia forstaaer hand de Ting, som ere over Jorden, og strekke sig indtil Maanen, og ved terrena forstaaer hand alt det, der horer til Jorden, som vi beboer.

Jeg vil herforbigaae, hvad hand vidtlostig taler om Luftens Beskaffenhed og Forandringer, som hand har holdt fornøden først at forklare, paa det man desbedre kunde fatte og forstaae, hvad hand siden ville sige om Lyn Jld og Jordens Oprindelse. Thi vi kand ikkun deraf have liden Oplysning om de Ting, som jeg egentlig har foretaget mig at skrive om; Her er ikkun at observere den Forfækt, som hand gjør imellem Lysninger (Fulgores), Lyn-Jld (Fulmina), og Blinkninger i Luften (Fulgurationes). Ved Lysninger (Fulgores) forstaaer hand alt saadant Skin, der fremstinner i Luften, og ligner de Meteora,

som vi kalder Nord-Lys. Det kalder hand Lyn-Jld, (Fulmen) som er enhver bekiendt, der følger med Torden-Beyr, og er en virkelig Jld, der kand stikke alle slags Materier i Brand, som kand brænde; men ved det Ord Fulguratio, forstaaer hand saadan en slags Blinken i Lusten, som giver et hastigt og blankt Skin fra sig, dog uden at giøre nogen Skade, og pleyer undertiden at følge med Nord-Lysset, som jeg tilforn i den første Part har talt om, og i Særdeleshed saadanne Lysninger, som No. 1716. og 1726. ved de to store Nord-Lys ere observerede, hvilke Observatores og undertiden kalde Coruscationes, og paa Dansk gemeenlig kaldes Korn-Moed eller Silde-Skiær, hvorom kand eftersees Anmærkningerne til den første Part Iode §.

§. 18.

Men for nu at komme til de differente Meeninger, som sagt er, da var Anaxagoras, som levede for Aristotelis Tider, af den Meeening, at der neddryppede eller nedrandt en Spiritus eller Jld-Damp fra æthere eller den heede og subtile Materie, som er i den øverste Himmel, ned i Skyerne, hvor den samlede og længe opholdt sig, hvoraf da skulle følge, at naar denne Jld slog op, saa blev der adskillige slags Lysninger, og naar den slog ned ad, skulle Lyn-Jld fremkomme.

Anaximenes siger, at det er en Spiritus eller subtil Materie, som falder ned, og bliver indeklemmt i Skyerne, og i det den bliver deraf udpresset og udspringer, forarsager den saadanne Jlds-Luer; men hand siger ikke, hvorfra disse Spiritus kommer, eller hvoraf de bestaaer.

Anaximander deriverer iligemaade saavel Lyn-Jld, som andre Lysninger af en subtil Spiritus, som nedkommer fra Æthere, og falder ned paa Skyerne, og naar den nedfalder i stor Mængde og med en hastig Fart, bryder den igiennem, og giver et Knal med Lyn-Jld; men naar den langsom og i mindre Quantitet bemænger sig udi de jordiske Damppe, som svømmer i Lusten, da har den ikke saa stor Kraft, men forarsager allene et Luft-Skin eller Lysning i Beyret. Denne Meeening synes ikke at vige langt fra den Forklaring, som nogle Philosophi i vore Tider vil giøre over Nord-Lysset, i det de sige, at Nord-Lysset er et umoed Torden-Beyr; andre holder for, at Solens Atmosphæra eller den subtile
Spiri-

Spiritus, som uddamper runden om Solen, undertiden stiger ned i Jordens Atmosphæra, og formænger sig med den, og forarsager de adskillige skinnende Phænomena, som sees i Luften, hvorom nærmere i den tredie Part skal blive handlet.

§. 19.

Hernæst begynder nu Seneca Libr. 2. de Quæst. nat. Cap. 21. at raisonere noget videre i denne Materie, og gjør imellem Lyn-Ild og andre Lysninger den Forskiæl, og siger, at Lynet er en Ild, men Fulguratio er intet andet end en Lue, som kunde blive en Lyn-Ild, dersom den kom til Fuldkommenhed, det er at sige, som forhen er sagt: Fulguratio er et umoed Jorden-Beyr. Hvad ellers denne Author taler i det 32. Cap. næst efter om de Betydninger, som de Toscanier (Lat. Tusci) fordum sagde, at saadanne brændende Meteora medførte, vil jeg her forbigaae, og derom udi det efterfølgende tredie Cap. melde.

I samme Bogs 56. Cap. fremfører hand endelig Heracliti Meening om den Forskiæl, der er imellem Fulgurationes og Lyn-Ild. Denne Author (siger hand) holder for, at Fulguratio eller en Lysning i Luften er ligesom naar man her hos os paa Jorden vil tænde en Ild an, og den begynder at optændes, da seer man i Begyndelsen en Lue, som snart udslukkes, og snart igien opstiger. Dette har jeg her anmerket, fordi hvad hand her kalder Fulguratio, synes at ligne den Beskrivelse, som i den første Part paa endeel Steder findes om de Luer og Straale-Stud, der udskyder sig af Nord-Lysene, og ligeledes snart forsvinder, og snart igien optændes.

§. 20.

Omsider kommer ogsaa Seneca Libr. 7. til at tale om Cometerne, hvor hand fortæller de gamle Grækers adskillige Meeninge derom, og heraf kand man videre fornemme, at de have ligeledes, som Aristoteles, regnet Cometerne iblant de Lysninger, som steer neden i Luften; dog nogle iblant dem have ogsaa, som forhen §. 9. sagt er, holdt fore, at der vare to slags Cometer, nemlig: at det eene slags vare Planeter med en lang Hale eller Stiæg, som stigede høyt op paa Himmelen, og det andet

andet Slags genereredes her i Skyerne af adskillige Damppe, som Luften var bemænget med.

I det tredie Cap. siger hand: Democritus meente, at der vare mange Planeter eller vankende Stierner, som havde deres Gang og Omløb; og iblant disse (som Aristoteles i hans Meteorologie Lib. I. Cap. 6. siger) skal Democritus have regnet Cometerne; men hvorfra Aristoteles har dette, vides ikke; thi Seneca siger, at Democritus hverken navngiver dem, ikke heller siger, hvor mange de vare; en heller var paa de Tider, da Democritus levede, de 5. Planeters Tal bekiendt; thi Eudoxus var den første, som bragte den Videnskab om deres Løb fra Egypten ind i Grækerland. Men denne Græker taler dog intet om Cometerne, hvoraf da kand sluttes, at ikke engang Egypterne, som dog havde lagt saa meget større Vind paa at observere Himmelenes Løb og Beskaffenhed, vare komne til nogen ret Kundskab om Cometerne.

Conon, (siger Seneca videre i samme Cap.) som selv var en flittig Observator, sankede vel sammen endeel Observationer, som Egypterne havde gjort over Solens Formørkelser, men hand taler ikke eet eeneste Ord om Cometerne, hvilket hand dog vel ikke skulle have forbigaaet, dersom hand havde fundet noget at være Egypterne herom bekiendt. Ydermeere befindes tvende Græker, nemlig Epigenes og Apollonius Myndius, som sige, at de begge havde studeret hos Chaldæerne. Denne sidst bemeldte (siger hand), en meget erfaren Mand i Naturens Undersøgning, beretter, at Chaldæerne regnede Cometerne iblant Planet-Stierner, og at deres Løb var dem bekiendt; men Epigenes siger tvert imod, at Chaldæerne havde ingen vis Kundskab om Cometerne, men dennem syntest, at de kunde være en Jid, som optændtes ved en heftig Hvirvel-Vind i Luften; ligesom og Epigenes (farer hand fort i det 4de Cap.) holder for, at de Lysninger, som vi kalder Bielker, (Trabes) item Fakler, (Faces) foraarfages derved, at Damppe, som opstige af Jorden, blive indsluttede udi en Luft-Hvirvel, som svæver hid og did i Luften, og hvor den farer frem, synes den at udskyde en Jid vidt og bredt omkring.

Denne Meening, som Epigenes har havt om bemeldte Lysninger (faces og trabes), bliver af Seneca i det 5te Cap. refuteret med disse Argumenten-

gumenter: (1) De Hvirveler, som opkomme i Luften, sees altid neden under Skyerne, derimod lade de omtalte Lysninger sig altid see oven over Skyerne. (2) Seer man, at Luft-Hvirvelerne (Turbines Gr. Typhones) altid fare frem, og dreje sig rundt om med en hastig Fart, og ved den store Kraft, som de have, og formedelst deres hastige og stærke Løb brister de hastig og adspredes, da derimod de andre Phænomena (se. Trabes & Faces) blive stadigere paa deres Sted, og flyve ikke saa hastig omkring.

J samme 5te Cap. melder hand, at der har været en Dispute om Cometer og Trabes vare et og det samme. Charimander i hans Bog, skreven om Cometer, fortæller, at Anaxagoras saae et stort og usædvanligt Lys paa Himmelen, af Skikkelse som en stor tyk Bielke; ligeledes beretter Callisthenes, at et lige saadant stort og langt Lys var tilsynet paa Himmelen kort førend de to Nyer Buris og Helice undergik ved en Vandfloed. Aristoteles herimod siger, at det var ikke en Bielke, som Callisthenes omtaler, men at det var en Comete, og hand giver hertil denne Raifon, at i Begyndelsen kunde man ikke see, hvad Skikkelse den havde, fordi den lysede saa stærkt, men omsider, da det stærke Lys var formindsket, havde den sin Skikkelse, som en Comete.

§. 21.

Denne Dispute synes usornoden, thi Aristoteles selv tilstaaer udi hans Meteorologies Libr. I. Cap. 7., at alle saadanne slags Lysninger paa Himmelen, hvad Navn de end haver, og hvad Skikkelse de end har havt, saa bestaaer de allesammen af een slags Materie, og har een slags Natur og Oprindelse, saa at der er ingen anden Forskiel imellem dem, uden alleeneste, at ligesom den lysende Materie fordeeler og adspredes sig i adskillige Figurer, saa bekommer den og adskillige anseende Lignelser og Navne, nu af een, nu af en anden Ting, som de synes at ligne, som forhen §. 10. er forklaret. Hvorfore kunde da ikke ogsaa dette Lys, som Callisthenes taler om, i Begyndelsen have havt den Figur, som en Bielke, og derefter forandret sin Skikkelse, og samlet sig i en Kunding, og udfødt Jib-Straalene af sig, og forestillet en Comete efter den Beskrivelse, som Aristoteles giver paa en Comete? saa at de kunde begge, baa-

de Callisthenes og Aristoteles have ret: thi vi have jo seet i vore Tider, hvorledes Nord-Lysen udi een Times Tiid har forandret sig, og nu repræsenteret een Figur, nu en anden; undertiden et Stykke af en Cirkel, undertiden strekket sig ud i Længden, som en Bielte, undertiden igien fordeelt sig i adskillige andre Figurer, undertiden udfkudt Straaler fra sig, ligesom mange Haler af Cometer. Ville nu Observatores, som have seet eet eller andet af saadant Syn, begynde en Dispute derom, hvad Figur saadant Phænomenon havde, da ville det alt falde ud til en Ord-Krig; thi enhver kunde have ret efter sin Phantasie; og den gode Aristoteles synes i dette og adskilligt andet, som hand disputerer imod de gamle om Cometerne, ikke vel at kunde undskyldes fra den Fejl, som Baco de Verulamio tilskriver ham: at hand vil føre alleene Ordet, og gjøre sig til en Mester over den heele Philosophia naturali, og at denne hans Hovmodighed gif saa vidt, at hand ikke engang sparede sine egne Landsmænds Skrifter, men søgte ved sin Logica eller Dialectica at sværte og ødelegge alt, hvad for hans Tiid var skrevet, ret ligesom de Ottomanniske Porter plejer at gjøre, hvilke en troe sig faste og sikke i deres Enevolds Regiering, uden de faaer myrdet alle deres Brødre.

§. 22.

For nu igien at komme til fornævnte Epigenis Beretning om Cometerne, da siger denne, at der er to slags Cometer; Det eenes slags skyde Jld fra sig rundt om, og blive stillestaaende paa eet Sted, ere næsten altid lavt neden ved Jorden, og disse skeer paa samme Maade, som Bielter og Fakler, (trabes facesque) nemlig: Ved det at mange baade tørre og fugtige Damppe stiger op af Jorden, formønger sig tilsammen og antændes i Luften. Det andet slags Cometer skyder ud alleene fra een Kant en flygtig og ustadig Jld, og stiger op imellem Stierne.

Det første slags af disse Cometer synes ikke at kunde være andet end et Nord-Lys, fordi hand siger, de ere lavt ved Jorden, og skyder runden om Jld Straaler fra sig; thi hvad vi nu omstunder kalder Cometer, naar de synes runde og med Straaler besatte, da ere de samme længst fra Jorden og mindst tilsyn, ikke heller er det mueligt, at de kunde genereres og antændes i Atmosphæra.

§. 23.

Seneca gjør i det følgende 11te Cap. en Anmærkning over de Græfers Forklaring om Cometerne, nemlig, at de ikke altid paa et vist Sted paa Himmelen lade sig see, ikke heller i Zodiaco eller Dyrre-Kredsen, men de sees (siger hand) saa vel i Østen, som i Vesten, dog alleroftest i den Nordre Kant paa Himmelen. Og endskjønt de Græfer gjør denne Forstkiel imellem Cometerne, at nogle af dem lader sig see med et langt Skæg eller Hale paa een Side, andre runden om med Jld. Straaler, ligesom med Haar besatte, og atter andre, som har en lang bred Jld, men stiger op imod Himmelen's Top-Punkt (Zenith), saa ere dog alle disse af een Art og Natur, og med rette kaldes Cometer. Dog er det vanskeligt at sige, hvad Lighed og Ligning der er imellem disse Cometer, efter som der gaaer saa lang Tiid bort, førend man faaer dem igien at see.

Herester vil det ikke blive saa vanskeligt for vore Efterkommere, naar saadanne Phænomena igien lade sig see, at finde de samme Figurer og Lignelser, som i vore Tider ere observerede, og det vil blive dem en let Sag, naar saadanne Synne igien forekomme, at kiende de samme igien, som vi have observeret; thi de Tegninger og Beskrivelser, som vi efterlade os derom, ere tydelige og klare nok til at oplyse vore Eftermænd om saadanne Lysningers adskillige Bestaaffenhed, hvilket fattedes de Græfer, som ikke have efterladt sig uden blotte Navne, hvoraf man ikke kand blive meget klog, hvad derved skal forstaaes.

§. 24.

Nogle af de gamle (siger Seneca i samme 11te Cap.) vare af den Meening, at adskillige vankende Stierne samlede sig tillsammans paa et Sted, og forarsagede en stor Lysning, ved det at de stak Hovederne sammen, og det Rum imellem dem blev opfyldt med lysende Straaler, saa det repræsenterede et stort rundt Skin besat med Straaler, som de kaldte en Comet.

§. 25.

I det 13de Cap. siger hand, at Artemidorus meente, at foruden de 5. vankende Stierner var der utallige andre, som havde en særdeles Gang, saa at naar de kom Jorden nærmest, kunde de først sees, og naar disse vankende Stierner kom nær at staae ved en anden Stierne, løb deres Skin tilsammen udi eet, og gjorde en større Lysning.

§. 26.

Bidere viser Seneca i det 17de Cap., at Apollonius Myndius er af en gandske anden Meening, og siger, at en Comet ikke bestaaer udi en Samling af mange Planeter eller flygtige Stierner, men at alle Cometer ere selv Planeter, og have hver for sig deres særdeles Løb; Hand siger, at det ikke er en blot Lysning eller Skin, som repræsenteres ved to eller flere Stierners Sammenkomst; men Cometerne ere virkelig selv et himmelsk Corpus ligesom Solen eller Maanen, og deres Skikkelse er ikke Cirkel-rund, men høy og langagtig. Deres gandske Omløb paa Himmelen er ikke alleene eller alletider tilsyne, fordi de stikker sig høyt op iblant Stiernerne, og sees ikke, forend de kommer ned til Jorden igien; og dette legger hand endnu til, at Cometerne ere mange, og af adskillige slags, og ulige baade af Storrelse, Couleur og Farve, og jo nærmere de komme Jorden, jo større og klarere sees de, men jo længere de komme fra Jorden, jo mindre synes de, ligesom andre Stierner (y).

Der fattes ikke heller paa, (siger Seneca i det følgende 18de Cap.) at Apollonius Myndius jo har havt sine Modsigere, som ville svare, at Cometerne, naar de først lade sig see, da ere de størst; skulle de nu, som Apollonius Myndius siger, komme nærmere til Jorden, saa maatte de synes større, men nu tvært imod befindes Cometerne allerstørst, naar de først lade sig see, og siden blive de mindre, indtil de tage af og forsvinde. Dernæst for det andet har man og imod Apollonium Myndium det samme at sige, som man plejer gemeenlig at fremføre imod de andres Meeninger, nemlig, at dersom Cometen var en Planet-Stierne,

maat-

(y) Dette er det samme, som vi nu omsiunder sige om Cometerne.

maatte den befindes i Dyrre-Kredsen, eller Zodiaco (z). For det tredje har de endnu derimod at sige, at dersom Cometen var en Stjerne eller et himmelsk Corpus, da kunde man aldrig see en Stjerne derigjennem, men igjennem Cometerne lader sig Stjernerne tilsyne, ligesom igjennem en tynd Skye, og heraf vil de da slutte, at Cometer ikke ere Stjerner, (sidera) men ifkun en subtil og flygtig Lysning.

Naar man nu betragter, hvad Apollonius Myndius her har skrevet, og hvad der er bleven fremført imod ham, saa er det klart nok, at den heele Dispute bestaaer ifkun i en Ord-Krig eller Æquivocation. Den første har ved Cometer forstaaet de Cometer, som vi nu omstunder kalde Corpora cœlestia; de andre derimod have forstaaet derved saadanne Phænomena, som vi kalde et Nord-Lys, hvilket er ikke andet end en tynd og flygtig Damp, hvorigjennem Stjernerne sees, som i den første Part af dette Skrift er videløstlig bleven omtalt.

§. 27.

Zenon, som var Senecæ Landsmand, er af Artemidori Tanker, at de store Luft-Skin og Cometer forarsages, ved det at mange Stjerner sammenløbe og blande deres Straaler tilhømmen med hinanden.

§. 28.

Uf alt dette, som vi tilforn har talt om, seer vi, at de Græker have havt tre slags Meeninger om Cometer; og at nogle have holdet fore, at Cometerne alleenesse bestaaer i et Lys, som Stjernerne forarsager, naar de komme sammen; andre igjen sige, at Cometerne ere virkelige Stjerner, der have sit bestandige Løb, og efter mange Aars Forløb lade sig see, alt efter deres Løbs adskillige Beskaffenhed. For det tredje meener nogle, at Cometerne ere vel virkelige skinnende Corpora, men ikke af den Beskaffenhed, at man kand kalde dem Stjerner, eller ewigvarende Himmels tegn, fordi de ere ubestandige og i en kort Tid forsvinder. (Seneca Libr. 7. de Quæstion. nat. Cap. 19.)

I denne sidste Meening (siger hand Cap. 20. 21.) vare og de fleeste

(*) Hvilket var Aristotelis Argument, som tilforn er sagt, nemlig: at alle Planeter have deres Løb inden for Zodiacum.

Romerſke Philoſophi, efterdi der loed ſig ſee paa Himmelen adſkillige ſlags Jld eller Lysninger at antændes, ſaa at undertiden ſyntes Himmelen at ſtaae i Brand; undertiden ſaaes Flammer og Luer at udſkyde lange og hvide Straaler fra ſig, og atter igien blev ſeet ſtore Jld-Fakler at flyve. Og diſſe Philoſophi holdte Cometerne for at være af den ſamme Materie, ſom Bielker, Fakler (trabes, faces) og alle ſaadanne ſkinnende Phænomena, og at genereres og virkes paa een og den ſamme Maade udi den tykke og dampefulde Luſt (Atmoſphæra); og at de loed ſig ſee meeſtendeels i Norden, det kom af den Narsag, fordi Luſten der er meeſt tung og tyk. Dette var Poſidonii og andre Romerſke Philoſophi deres Meening om Cometer; thi de kaldte alle ſlags Lysninger paa Himmelen med det almindelige Navn Cometer. Men Seneca i denne Poſt, hvad Cometerne angaaer, var af en anden Meening; thi hand holdt ikke Cometerne for en Jld, ſom antændtes og igien udſlufftes, men at de havde ſtedſe været til i Naturen lige ſaa længe ſom de andre Stierner.

Dette beviſer hand (Cap. 22. og 23.) af tvende Cometer, ſom i hans Tiid ere obſerverede, hvilke hand ſiger havde en Gang eller Omlob, ligesom Stiernerne pleve at have, og det kunde ikke være nogen ſaadan Jld, ſom de andre kalde Cometer, hvilken ſnart antændes og ſnart forſvinder, og her neden i Luſten er tilſyne, og, ligesom Luſten, er uſtadig i mange Maader og foranderlig; thi ſnart er den fuld af Skyer, ſnart klarer det op igien, undertiden er den ſtille, undertiden i ſtærk Drift og Bevægelse, ſaa kunde det ikke være mueligt, at de to omtalte Cometer, der havde deres ſtadige Omlob, og vare i lang Tiid tilſyne, have været en Jld, der var antændt i Dampene udi Luſten, der er et ſaa uſtadigt Element og Væſen, at de i en Haſt forgaaer, efterat den nu hiſſet, nu her blinker og flyver om udi en kort Tiid. Ydermere derſom diſſe Cometer havde været en Lysning eller Luſt-Skin, da maatte de blive ſnart ſtørre, ſnart mindre tilſyne, ligesom andre Lysninger, ſom i Luſten have ſit Sted og Oprindelle, ſaaledes ſier vi, at Fakler, Bielker, Lynet, Stierne-Skud ere foranderlige baade i deres Figur og Størrelſe, ſnart fremſkinne, og ſtrax udſluffes de igien. Cometerne derimod ere ikke ſaa foranderlige, ikke heller udſluffes de, men gaaer os efter Haanden af Sigte.

§. 29.

Hvad Aristoteles har sagt, som synes at være imod Senecæ Mening, nemlig: at en Comet ikke kunde være nogen Planet eller vankende Stierne, fordi der er kun 5. Planeter, som have deres Gang inden for Zodiacum; til dette svarer Seneca (Cap. 23. 24. 25. 26.) paa denne Maade, og spørger: Hvem kand sætte et vist Maal og Grændse, hvor vidt eller hvorledes Stjernernes Løb skal være, og hvo vil indslutte Guds Gierninger i saa trangt et Rum? Nemlig de 5. Planeter have deres diverse Løb fra hinanden, hvorfore kunde der da ikke være andre Stjerner, som kunde have et andet særdeles Løb? Skulle man vel troe, at i denne store Verdens Bygning, hvor man seer utallige mange Stjerner at pryde Himmelen, fandtes ifkun 5. Planeter beskaffede til at løbe omkring, og alle de andre derimod at staae stille og ubevægelige? Vil nogen spørge: Hvorfore man ikke har seet andre Stjerners Løb, saavelsom de 5. Planeters? da vil jeg hertil svare: Der ere mange Ting, som vi tilstaaer at være til, men hvordan de ere, vide vi ikke. Hvad Under er det derfor, at Cometerne, som ere Stjerner, der saa sielden kommer til Syne, deres Gang er os endnu ubekjendt, at vi ikke vide, hvor de begynder eller ender deres Løb, efterdi de have saa lang og vidtloftig Vei at løbe, forend de komme tilbage igjen? Det vil engang i fremtiden skee, at de Ting, som nu ere ubekjendte, skal udi lang Tiid herefter ved Efterkommernes Flid og Arbejde blive opdagede. Et Mennekses Alder er ikke tilstrækkelig nok til at undersøge og udforske saadanne store Ting, omendskjønt hand kigede Stjerner sin gandske Livs Tiid. Der skal engang komme den, som skal demonstrere, paa hvad Sted paa Himmelen Cometerne have deres Løb, og hvorfore de gaae saa langt fra de andre Stjerner, item hvor store og hvordan de ere. Vi faaer imidlertid at være fornøjet med de Ting, som hidindtil ere opfundne; Efterkommerne faaer ogsaa at hielppe noget til Sandheds Ophvøsing.

En anden Objectiøn, som kunde gøres, nemlig, at man kand see Stjernerne, som ere langt borte, igiennem Cometerne, men igiennem Stjernerne kand man ikke see en anden Stierne, som staaer høiere, altsaa skulle en Comet ey være en Stierne. Derimod svares, at Cometens

tens Hoved er en Stierne, hvorigiennem man ikke kand see, men at Halen er en tynd Lysning, hvorigiennem Stierne sees.

§. 30.

Hernæst ville vi see, hvad Plinius herom i hans Historia Naturali taler. Denne Author (Libr. II. Cap. 25.) beretter, at Cometerne es-ter nogles Meening ere stedsevarende Stierner, og har deres Omløb paa Himmelen, og ikke kand sees, førend de ere komne langt fra Solen; men at andre derimod meene, at de have deres Oprindelse af Damp, der opstige af Jorden, som antændes, og igien ved Jldens Kraft for-tæres.

De adskillige Couleurer og Figurer, (siger hand i det følgende 61. Cap.) som sees i Cometerne, forandres ligesom Jlden, der i dennem optændes, er stærkere eller svagere.

§. 31.

Saa vidt gaaer nu de gamles Meeninger om de brændende Meteo-ra, som sees i Luften eller paa Himmelen, i Henseende til deres naturlige Oprindelse, hvoraf vi mærker, at dem har seylet paa Observationer, og at de i den Sted har betient sig mestendeels af Gissninger og Hypo-theses til at forklare disse Tings naturlige Beskaffenhed. For det andet mærker vi og, at de af samme Aarsag har confunderet Comet-Stierner med alle andre Luft-Skin, som genereres udi Atmosphæra eller Beye-dampen. Dog ere nogle iblant dem, som have vidst ligesaavel som vi nu omstunder, at Cometerne vare himmelske Corpora eller Stierner, der havde deres reguliere Omløb iblant Stierne; men det synes, som de forvilder sig udi det Navn Comet, hvilket de fleeste have taget i den Meening, at det var en Lysning, som udbredde sig i mange Straa-ler udi Enderne eller i de yderste Kanter, og derfor, naar man vil for-skaa dem ret, da maa distingeres imellem de Elementariske og him-melske Cometer, og bliver da det første slags Cometer intet andet end saadanne uskadige Lysninger og Luft-Skin, som genereres i Luften af den adskillige Damp, der opstiger af Jorden. Det sidste slags derimod, som Apollonius Myndius og nogle flere af de gamle Græker kalder Co-meter,

meter, er det samme, som nu omstunder under det Navn af Comet er bekiendt.

Overalt fand heraf sluttes, at hvad de Græfiske Philosophi angiver at være Oprindelsen og Ursagen til alle skinnende og brændende Phænomena, hvoriblant ogsaa forstaaes de, som vi kalde Nord-Lysene, falder derpaa ud, at adskillige subtile Damppe og Exhalationes opstiger af Jorden op i Luften, hvor de fordeele sig undertiden i større, undertiden i mindre Quantitet, og mange slags Figurer, nu paa et, nu paa et andet Sted antændes, da præsentere de adskillige slags Phænomena, som ere forunderlige udi deres Skikkelse og Stabning.

Dette maa da være nok sagt om de gamle Græfers Meeninger, som de have havt om saadanne Tings naturlige Ursager; og alt dette fandt tiene til et Beviis paa, at i gamle Tider ere og fundne nogle, som have vidst paa en fornuftig Maade at beskue og raisonere over Guds Gierninger i Naturen, hvilke bleve forfulgte og bespottede af den gemeene Mand, og deres Afgudiske Lærere, som forvendte saadanne Phænomena og Luft-Skin til daarlige Spaadoms Tegn, og dreve Afguderie dermed, som nu herefter skal vises.

Det III. Cap.

Om forskræffelige Himmeltegn, som de Romerske Pontifices og Augures hos Hedningene forklarede at være Advarselser om deres Gunders Hevn og Brede.

§. 32.

Der vil vi nu begynde fra de gamle Romeres Tider, eftersom deres Historier ere os best bekiendte, og vi have fra dennem faaet adskillige Lærdomme, som deres Afgudiske Pontifices eller nypperste Præster og Spaamænd have paafundet. Den bekiendte Romerske Skribent Livius, som fortæller om det Romerske Riges første Stiftelse og Hovedstadens Roms første Grundvold, giver os derom følgende Underretning:

Da Rom var funderet, og af den første Konge Romulo havde faaet sit Navn, og efterat den, imedens fornævnte Konge Romulus levede, var paa en sær Maade ved adskillige ugudelige og vilde Mennisker peupleret, som ikke vare vandte til andet end Roven og Plyndren, blev hans Efterkommer i Riget, Numa Pompilius, den anden Konge i Rom, betænkt paa at bringe Indbyggerne og hans Undersaattere til bedre Etik, og Lydighed, hvortil hand meente det bedste Middel at være, naar hand bragte dem derhen, at de havde Guder at frygte for, hvis Hevn og Brede de maatte forskreffes over, om de foretog noget imod de Bud og Befalninger, som hand paalagde dem at efterleve. Hand stillede sig derfor an, som hand om Nætterne havde Samtale og Omgængelse med en Gudinde, der kaldtes Egeria, og at hand af hende blev underrettet om, hvorledes Guderne ville dyrkes og æres, samt at hand efter denne Gudindes Raadføring skulle beskikke de Præster og andre Betientere saa vel af Mands- som Qvindes-Personer, hvilke hun sagde ham, at Guderne bedst behagede. Den gemeene Mand, som forhen var forblindet, og opdragen i det Hedenske Afguderie og Overtroe, var ham en let Sag ved saadanne Foregivende at indtage, heldst Aden de vare vilde og vankundige Mennisker, der ikke vare vante til andet end Krig, Mord og Plyndren, og de troede blindt hen efter deres Spaamænds Formaning og Digt, at deres Afguder raadde for all deres Belfærd og Lykke; og for desmeere at bestyrke dem i denne deres Overtroe og Blindhed, betiente de sig af adskillige usædvanlige Hændelser, som i Naturen forekommer, hvilke de udlagde til at være Jertegn og forskrækkelige Prodigia, som Guderne lode skee for at vise dem den overhængende Straf og Ulykke, de havde besluttet at paaføre dem, naar de ikke fandtes villige til at følge deres Konges Love, og Lærernes Erindringer og Paaminde-
delfer (a). Dette var nu Fundamentet til deres Religions Forbedring og Indretning, som Numa Pompilius havde foretaget sig at giøre; hand beskikkede derpaa fleere Augures, (Spaamænd) og Pontifices med fleere, som skulle forestaae Gudernes Tieneste; hvad disse har været for slags Mænd fand man let slutte af deres Forklaringer og Udtolkninger,

(a) Mueligt, at den Latinske Poët Petronius Arbitr har haft Hensigt til denne Afgudiske Religions første Stiftelse i Rom, naar hand in fragment. siger:

Primus in orbè Deos fecit timor: ardua cælo
Fulmina cum caderent, discussaque mœnia flammis,
Atque ictus flagraret Athos.

som de gjorde, naar en eller anden Lysning paa Himmelen loed sig see, item, naar et Monstrum eller vanskabt Creatur, eller andre usædvanlige Ting blev seet eller hørt, hvilket de altsammen gjorde til betydelige Tegn og Advarseler, som kom fra Guderne, for derved at sætte det gemeene Folk i Angst og Banghed, og saaledes fik de da Anledning til at digte en Forflaring, hvad Gudernes Meening og Villie var, og at paa-
 legge Skat og Contribution til at bekoste de Gaver og Foræringer, hvor-
 med Guderne skulle blive forsonede og tilfredsstillede, og de afgudiske Præster selv kunde have noget at leve af.

§. 33.

Her vil jeg nu forbigaae alle andre slags Mirakler og Prodigia, som disse afgudiske Præster havde at bestille med, og alleene blive ved mit Forsæt at tale om de forskrækkelige Himmeltegn, som de gjorde af adskillige slags skinnende Meteoris, som saaes i Luften, og vare dog ikkun naturlige.

Cicero forklarer os Oprindelsen til saadanne Prodigia og SpaadomsTegn, og siger derhos af hvad Aarsag de udi Italien vare meere og oftere end paa andre Steder tilshyne, nemlig fordi Luften var der tykkere, saa loed sig der mange usædvanlige Ting tilshyne saa vel paa Himmelen som paa Jorden, hvilke havde sine visse Betydninger, og derfor bleve de kaldede Spaadoms Tegn (b).

Vi finder hos den Historiske Skribent Livius i hans 21de Bog med-
 det om, at om Vinteren i Italien, da Hannibal havde holdt Feltslag
 med den Romerske Consul Sempronius, blev i Rom seet mangfoldige
 3 2 Tegn

(b) Cic. de Divinatione Libr. I. cap. 42. *Ægyptii & Babylonii in camporum patemium æqvori-
 bus habitantes, cum ex terra nihil emereret, quod contemplationi Cæli officere posset,
 omnem curam in siderum cognitione posuerunt. Etrusci autem quod religione imbuti
 studiosius & crebrius hostias immolabant, extorum cognitioni se maxime dederunt, quod-
 que propter aëris crassitudinem de cælo apud eos multa fiebant, & quod ob eandem causam
 multa inusitata partim e cælo, alia ex terra oriebantur, quædam etiam ex hominum pecu-
 dumque conceptu & situ, ostentorum exercitissimii interpretes exsisterunt, quorum qui-
 dam vim, ut tu soles dicere, verba ipsa prudenter a majoribus posita declarant, quia enim
 ostendunt, portendunt, monstrant, prædicunt, ostenta, portenta, monstra, prodigia di-
 suntur.*

Tegn paa Himmelen, hvoriblant og saaes et Skif, som lignede et Skib. En anden Tid, da Hannibal overfoer Italien med Krig, horte man atter Tidender fra mange Stæder tillige om Spaadoms Tegn, som vare seet, og iblant andre dette, at paa et Sted saae man en Fld ved Havbredden, paa et andet Sted saae man hiffet og her store Abninger paa Himmelen, og store Luer deraf at fremskinne, paa det tredie Sted syntes Himmelen ligesom at staae i Brand. Disse og mangfoldige andre Himmeltegn, som da blev seet, bleve holdne for saa vigtige og betydelige, at der blev anordnet af Dyrigheden, at man skulle ofre adskillige kostbare Gaver til Guderne, og derhos paabudet tre Bededage, paa hvilke skulle gøres Bøn ved alle Gudernes Altare efter den Hedske Skif; samme Tid blev og besluttet, at til deres ypperste Afgud Jupiter skulle o' res en Gave af 50. Pund Gulds Vardie, Minerva og Juno skulle have et Kunstverk a: Solv, og at der til Gudinderne paa de andre Stæder iligemaade store Skienk og Gaver skulle gives. Desligeste skulle ogsaa alle Fruentimmer, hver efter sin Formue, give Penge til at forsone deres Guder med. Og imedens nu den Romerske Consul var occuperet, og havde at bestille med Gudernes Forsoning, ryffede Hannibal ud af sin Vinter Lejr.

§. 34.

Dette foregaaende Exempel har jeg af Livio alleene fremsat, for det første til at vise, hvorledes den Romerske Dyrighed og de afgudiske Præster for dum betiente sig af saadanne Prodigia eller Himmeltegn til at samle Penge til deres Afguds Templer og Altare, og vi seer heraf videre, at disse Himmeltegn, der beskrives, som Abninger i Luften med udskyt ende Flamme, og flere Luft-Skif, som Livius her har meldet om, have intet andet været, end saadanne naturlige Phænomena, som gemeenlig om Vinteren i vore Tider har ladet sig see i Italien, og findes i den første Part Cap. 4. beskrevne. Men nu vil vi her saae videre at høre, hvorledes de Romere fra ældre Tider af, saa vidt vi af Historierne kand finde, have beskrevet saadanne Lysninger, som ere i deres Tider seet, og hvorledes de have udtolket deres Betydninger; hvorved vi merker dette, at naar noget saadant skinnende Syn er seet i Luften, have de strax antaget det for et Prodigium, der forestillede enten Spyd, Sværd, Brand,

Brand, eller andre saadanne forfkræffelige Ting, og hvad ulykkelig Hændelse samme Tiid har tildraget sig, særdeles udi Krigs-Tiider, eller i andre Maader, som holdes for store Lande-Plager, ere gemeentligen af de gamle Skribentere antegnede og hosføyede, lige som saadanne Himmeltegn forud skulle have betegnet, at nogen ulykkelig Hændelse skulle paafølge, og var af deres Guder først saaledes betegnet og besluttet.

§. 35.

Julius Obsequens en Romersk Skribent, som man holder for at have levet i det fjerde Seculum efter Christi Fødsel, har skrevet en Bog de prodigiis, hvilken Lycosthenes siden har forbedret og continueret, og deraf gjort en stor Kronike, som kaldes Prodigiorum & Ostentorum Chronicon, om hvilken udi Fortalen til den første Part er gjort videre Forklaring. Af denne Kronike, som er sammendraget af mange gamle Latinske og Grækske Skribenters Bøger, vil jeg her fornemmelig benytte mig i besagde mit Forehavende, og deraf fremsætte saa vidt, mig synes fornødent at være, som følger:

I det Aar 251. fra Roms Foundation at regne blev seet langt ud paa Matten gloende Spyd, som man pleyer at bruge i Strid, hvorpaa skeede et fiendtlig Indfald i de Romeres Lande, og da tabte den Romerske Consul Posthumius et stort Feltslag, hvilket skulle være Betydningen af besagde Prodigium eller Himmeltegn. 502. for Christi Fødsel.

Aar 288. blev Himmelen seet at brænde, og da var i dette Aar en stærk Pest iblant Mennesker og Dvæg. 465. for Christi Fødsel.

Aar 290. saae man en forfkræffelig Ild paa Himmelen, og mangfoldige andre forunderlige Tegn vare tilsynne, som meenige Mand i Rom skræffedes ved, og havde da den Romerske Borgemeister Furius liden Lykke i Krigen, dog var den anden Borgemeister Posthumius udi sit Felttog lykkeligere; og for at afvende den Skræk, som var kommen den gemeene Mand paa, blev anordnet 463. for Christi Fødsel.

tre hellige Dage, udi hvilken Tiid alle Afgudernes Tempel bleve opfyldte med Mænd og Qvinder, som bade til deres Guder om Fred; Mæret derefter var en grim Pest udi den Bye Rom.

461. for
Christi
Fødsel.

Åar 292. blev Himmelen igien seet at staae i Brand, og en Koe befandtes at tale, da kom Fienden, og ville overrumple Rom, men bleve med stor Forliis afflaque; de Volsci bleve samme Åar nesten gandske udryddede.

223. for
Christi
Fødsel.

Åar 530. saae man Himmelen atter at brænde i Toscanien, (Tuscia) og om Natten blev seet et meget klart Skin at frembryde paa Himmelen. I det samme Åar bleve de Gallier overvundne af de Romere, hvilket ogsaa skeede det næst efterfølgende Åar.

217. for
Christi
Fødsel.

Åar 536. saae man udi Rom Lysninger ligesom Skibe paa Himmelen; et andet Sted udi Italien faldt skinnende Lamper ned af Himmelen; endnu et andet Sted syntes Himmelen at staae i Brand. Samme Åar overfaldt Hannibal Etrurien, (Florentz) og de Romere bleve udi et blodigt Slag overvundne.

Vi finder ydermere paa adskillige Tider paa Himmelen at være seet mange slags lysende Meteora, hvilke Julius Obsequens og efter ham Lycosthenes opregner, saasom Fakler, Spnd, Vaaben og mange slags Gevær, og i sær i det Åar 103. for Christi Fødsel skal i Italien være seet paa Himmelen tvende Armeer, som kom fra Østen og Vesten imod hinanden at stride, og de, som kom fra Vesten, bleve slagne. Herom taler Plinius saaledes: Der fortæles, at der er bleven hørt et Vaaben-Brag og Trompeters Lyd af Himmelen i den Cimbriske Krig, hvilket ogsaa tit baade før og siden den Tiid skal være hørt. Men da Marius tredie gang var Consul i Rom, blev paa nogle Stæder udi Italien seet tvende Armeer, som stødte sammen fra Østen og Vesten, og at de, som kom fra Vesten, tabte Slaget (c).

§. 36.

(c) Plin. hist. Natur. Libr. 2. Cap. 57. Armorum crepitus & tubæ sonitus auditos e cælo Cimbricis bellis accepimus, crebrosque & prius & postea. Tertio vero Consulatus Marii spectata arma cælestia ab ortu occasuque inter se concurrentia, pulsæ, quæ ab occasu erant.

§. 36.

Jeg vil nu ikke her vidtløftigen anføre, hvad man ellers af Historierne kunde samle om adskillige saadanne smaae Luft-Skin, som Tiid efter anden have ladet sig see og i Kronikerne findes antegnede; thi det kand enhver, som har Lyst til at læse det, finde hos Frobesium i hans Bog om Nord-Lyset, som jeg tit tilforn har citeret, Exempler nok paa. Men derimod vil jeg her ikkun anføre, hvad som jeg finder at være af de gamle Stribentere beskrevet, som noget merkeligt og betydeligt Prodigium, paa det vi deraf kunde see, hvad Overtroe de gamle Romerske Hedninger i Almindelighed have havt om saadanne Himmeltegn's Betydninger.

Jeg har tilforn talt om Cometerne udi det andet Cap., at Seneca siger, at de Romere, efter endeel Grækers Maade, holdte alle Lysninger for Cometer, og at de gave dem adskillige Navne efter deres differente Figur og Skikkelse; men i sær blev den kaldet Comete, som var stor og rund, og skød Straaler fra sig runden omkring, hvilken Plinius holder for at være et græffeligt Himmeltegn, og taler derom saaledes: En Comet er de fleette Tider et forskræffeligt Syn, og som har kostet os dyrt at sone, saasom det skeede, da Octavius var Consul, og igien, da Pompejus og Cæsar førte indbyrdes Krig imod hinanden (d). Merkeligt er det, at Plinius dog derhos beretter, at en Comet bliver tilbedet og æret paa eet eneste Sted i Verden, som er i Templen til Rom, hvilken Comet Kæyser Augustus holdt for at have betegnet ham en stor Lykke (e).

Endnu taler Plinius om et slags Blodrøde Skin paa Himmelen, hvilke hand afmaler som det forskræffeligste Syn for Menniskens Dyne, og at det til anseende er ligesom en Jld, der nedfalder paa Jorden, saadant blev seet, da Kong Philippus overfaldt Grækerland med Krig Aar 347. for Christi Fødsel (f).

§. 37.

(d) Plin. hist. Natur. Libr. 2. cap. 25. Cometes terrificum magna ex parte sidus, ac non leviter piatum, ut civili motu Octavio Consule, iterumque Pompeji & Cæsaris bello.

(e) Plin. c. l. Cometes in uno totius orbis loco colitur, in templo Romæ, admodum faustus Divo Augusto judicatus ab ipso.

(f) Plin. hist. Natur. Libr. 2. cap. 27. Fit & sanguinea species, & (quæ nihil terribilius mortali-
lium

§. 37.

I hvorvel Plinius her hofbøyer de ullykkelige Hændelser, fom til- droge sig, da de bemeldte Phænomena lode sig see, faa giver hand dog strax derpaa sin Meening derom tilkiende, fom gaaer derhen, at faa- danne Ting skeer naturligen paa visse Tider, og at de ikke ere Forvarseler for nogen paakommende eller paafølgende Ulykke, hvilket dog de fleeste holdte for at have sine visse Betydninger og Aarsager, men hand der- imod siger, at saadant er kun en Digt, fom spitsfindige Gemytter paa- sandt, og siger ydermeere, at saadanne ullykkelige Hændelser have til- draget sig, ikke fordi der har ladet sig see et eller andet usædvanligt Syn paa Himmelen, men saadant Syn er indfalden paa de Tider omtrent, da een eller anden Ulykke haver hændet sig (g). Hvoraf man slutter, at Plinius ikke selv har havt den Overtroe om Spaadoms Tegn, men hand fortæller det ifkun, fom en Historicus, hvad i Almindelighed blev troet iblant Folk. Det samme finder man hos Seneca, og andre gamle Romerske Skribentere, fom iligemaade have havt langt andre Tanker, faa det var ifkun den gemeene Mand og deres Lærere, fom vare nedstun- ne i denne blinde Superstition og Overtroe.

§. 38.

De gamle Latinske Poeter har ey heller forglemt at røre ved den- ne Materie i deres Vers, i sær Virgilius (h), Lucanus (i), Silius

Ita-

lium timori est) incendium ad terras cadens inde, sicut Olympiadis centesimæ septimæ anno quarto, cum Rex Philippus Græciam quateret.

- (g) Plin. c. 1. Hæc ego statis temporibus naturæ, ut cetera, arbitror existere, non ut plerique variis de causis, quas ingeniorum acumen excogitat, quippe ingentium malorum fuere prænuntia. Sed ea accidisse, non quia hæc facta sunt, arbitrator; verum hæc ideo facta, quia incasura erant illa.

- (h) Virgil. Georg. Libr. I.

Non alias cælo ceciderunt plura serena.
Fulgura, nec diræ toties arsere Comætæ:
Ergo inter sese paribus concurrere signis
Romanas acies iterum videre Philippi,
Nec fuit indignum superis, bis sanguine nostro
Æmathiam & Latos Hemi pingvescere campos.

Virgil. Libr. 8. Æneid.

Arma inter nubes cæli in regione serena
Per sudum rutilare vident.

- (i) Lucanus Libr. 4.

Ignote

Italicus (k) og Claudianus (l), hvilke beskriver flige Luft-Skin som grumme Cometer med lange Blodrøde Jld-Straalere, som betyder Ni-gers og Byers Ddeleggelse, store Krige og Blods Udgydelse, stærke Stormvinde og ulyffkelig Skibbrud.

§. 39.

Efterat vi nu have seet af disse foregaaende Exempler, hvad Tan-fer de Hedenske Romere havde om Himmeltegn, som de meente at være Komne fra deres Afguder, saa vil vi hernæst kortelig bemerke, hvor ivri-ge de have været til at handthæve denne deres gamle Overtroe og Af-guds-Dyrkelse.

Man skulle vel tænke, at efterhaanden, da det Romerske Rige vorte til, og udbredede sine Grændser saa vidt over Verden, og da der fandtes mange lærde og vel studerede Mænd iblant dem, der vare bedre oplyste i Naturens Kundskab, og de havde faaet Videnskaberne fra de gamle Græker, saa skulle ogsaa dette afgudiske og dumme hedenske Bæ-sen blevet affkaffet, og igien en fornustigere Guds-Dyrkelse iblant dem bleven

*Ignota obscuræ viderunt sidera noctes,
Ardentemque polum flammis, cœloque volantes
Obliquas per inane faces, crinemque timendi
Sideris, & tectis mutantem regna Cometen.*

(k) Silius Italicus Lib. I. Punicorum :

*Crine ut flammifero terret fera regna Cometes
Sanguineum spargens ignem, vomit atra rubentes
Fax cœlo radios, & fœva luce coruscum
Scintillat sidus, terrisque extrema minatur,*

Libr. 8.

*Non unus crine corusco
Regnorum everfor rubuit lethale Cometes.*

(l) Claudianus Libr. I. de raptu Proserpine :

*Augurium qvalis laturus iniquum
Præpes sanguineo dilabitur igne Cometes
Prodigiale rubens; non illum navita tuto,
Non impune vident populi, sed crine minaci
Nunciat aut ratibus ventos, aut urbibus hostes,*

Saa et andet Sted :

Et nunquam terris spectatum impune Cometen.

bleven indført; men det forblev dog ved den gamle Skik alt indtil Apostelens Pauli Tider, som hand udi hans Epistel til de Romere bebrejder dem deres store Blindhed og afgudiske Bøsen, ja endog saa efter Pauli Tider, da den Christelige Religion udi Italien var indført, og Theodosius Magnus regierede, hængte de endnu saa hart ved deres Afguderie, at da Magistraten efter Kæyserens Befaling ville afskaffe deres Spaamænd og Hedenske Afguds-Dyrkelse, satte den gemeene Mand sig derimod, og ville rebellere imod Dyrigheden, foregivende, at efterdi de havde befundet sig vel derved, og været lykkelige i 1200. Aar, fordi de havde dyrket deres Guder efter gammel Skik, saa ville de og derved forblive; men som Kæyser Theodosius siden loed fratage deres Præster og Templer alle deres Indkomster, blev da deres offentlige Afguds-Dyrkelse til intet giort, og efterhaanden gandske bortfaldt, og blev da ikkun nogle Levninger tilbage, som ved Traditiones bleve forplantede hos Efterkommerne, hvorom vi nærmere i næstfølgende fjerde Capitel skal handle.

Det IV. Cap.

Hvorledes den Hedenske Lærdom og Overtroe om forskellige Himmeltegn og Cometers Betydninger iblant de Christne er forplantet.

§. 40.

Net de gamle Romere fra Numa Pompilio, den anden Romerske Konge, af, og alt indtil Christendommens Begyndelse have holdet ved den Superstition og Overtroe om Himmeltegn og deres Betydninger, det har jeg udi det næstforegaaende Capitel viist adskillige Exempler paa; men hvorfra de Romere have faaet deres Lærdom, og hvoraf samme har sin første Oprindelse, det har jeg forbigaaet, saasom det er uvist, og intet tilforladeligt derom at berette. Der ere vel de, som meene, at saadant ved Traditioner fra Noæ Tider af er udspreidt iblant hans Efterkommere; men denne Materie passer sig ikke paa dette Sted at afhandle, og findes vidtloftigen udført og forklaret af den berømte Gerhard.

Joh.

Joh. Vossius i hans Bog de origine & progressu Theologiæ gentilis. Af denne Author vil jeg her alleene dette forteligen berøre, nemlig, at hand formeener, den Hedenske Afguds-Dyrkelse, saavidt Aander (Spiritus, eller Dæmones) angaaer, er ved Tradition fra bemeldte Noa Tiid forplantet paa fire Maader: (1) Ved Superstition om Spøgelsler. (2) Ved Drakler. (3) Ved Hererie eller den sorte Kunst. (4) Ved Himmeltegn (ostenta seu prodigia).

Og endskjønt bemeldte Vossius er af den Meening, at der er meget iblant saadanne Ting, som har været lutter undersundige Menniskers, særdeles deres Afgudiske Præsters, Bedragerie, saa holder hand dog for, at der er noget deriblant passeret, saavel ved Spøgelsler, som Mirakler, og iligemaade ved den sorte Kunst, som ikke af noget Menniske kunde practiceres eller i Verk sættes, men udfordrer en dybere Indsigt i Naturen til saadant at udrette, end noget Menniske er begavet med; og derfor nodes man til at statuere, at der ere Dæmones eller Engler til.

Den svidsfindige Italiæner Machiavellus har ogsaa iblant andet taget sig for at gruble paa denne Post, og i sær om Prodigiiis og Himmeltegn, om de skulle have nogen naturlig Aarsag; Hand taler derom Libr. I. Disputationum cap. 34. omtrent saaledes: Man pleyer forud at kunde forkynde store Forandringer og Oprør, som skeer i store Kongeriger, og saadanne Spaadomme gøres af Prodigiiis eller Himmeltegn, og eftersom deslige Spaadomme og Gisninger ere tit indtrofne, saa veed hand ikke, hvad hand skal sige derom, hvorfra saadanne Tegn komme, og hvoraf de have deres Oprindelse, med mindre man maa skee ville statuere, som nogle Philosophi sige, at Luften er fuld udf Aander og Engler, som seer forud, hvad Ulykke Menniskene forestaaer og overhænger, og at de derfor af Medlidenhed og Medynk ved saadanne Tegn advarer Menniskene derom i Tide.

Men den gode Vossius og de Philosophi, som Machiavellus taler om, siger her intet andet om Englene, end hvad de Hedenske Pontifices og Augures sagde om deres Afguder og deres Prodigiiis; thi disse sagde ligeledes, at saadanne Himmeltegn vare Gudernes Advarsel om deres paafølgende Straf og Brede, som ubi det foregaaende Cap. er viist.

§. 41.

Men at alt dette er en Superstition og Overtroe, som vi have faaet af Hedningene, eller rettere at sige, som Hedningene have ført ind med sig i Christendommen, og er bleven forplantet indtil vore Tider, det synes gandske rimeligt og beviisligt nok; alleene med den Forandring, at i Steden for de Hedenske Afguder, som forud troedes at udsende saadanne Tegn, er denne Forretning med at gjøre Spøgerier og Spectacles i Luften siden tilskrevet Englene og Djevleene, at skrefke Wienniskene ved Prodigia og Himmeltegn; og altsaa vil jeg herfra begynde igiennem alle Secula med Exempler at vise, hvorledes de gamle Patres og Skribentere have afmalet saadanne Lysninger, som ere seet paa Himmelen, ligesom forskreffelige Prodigia, der betyde adskillige Forandringer udi Riger og Regieringer, saavelsom store Lande-Plager, saasom Krig og Pestilents, og andre uhykkelige Tilfælde.

§. 42.

Iblant de gamle Lære-Fædre, som levede ikke langt efter Christi Fødsel, taler Tertullianus om saadanne Himmeltegn, og siger, at de ere Advarsler om GULDS overhængende Brede. Augustinus, som levede sidst i det 4de og i Begyndelsen af det 5te Seculo efter Christi Fødsel, taler om en Jld-Skye, som blev seet over Constantinopel, hvilket Tegn hand ogsaa forklarer at være af GULD saaledes beskiftet at skulle lade sig see til en Advarsel om GULDS Brede, i Fald Stadens Indbyggere ikke afstode fra deres Hedenske Afguderie, og antog den Christelige Religion. Johannes Damascenus, som levede udi det 8de Seculo, udi hans Libr. 2. orthodoxæ fidei cap. 7. siger om Cometer og flige Himmeltegn, at de ikke ere naturlige, eller skabte af Begyndelsen, men efter GULDS Unordning paa visse Tider fremkomme, og genereres, og igjen forgaar og forsvinder, og saadanne Tegn, siger hand, skeer for at betyde store Herrers og Regenteres Død og Undergang. Saaledes seer vi da, at Patres, hvoriblant Tertullianus og Augustinus, som begge havde været Hedninger, og vare omvendte til den Christelige Religion, have indført iblant de Christne den Lærdom, at Cometer og Himmeltegn skulle være Advarsler om GULDS Brede.

Socrates, som levede først i det 5te Seculo, og var af en Hedning bleven en Christen Libr. 6. hist. Eccles. cap. 6. taler om en meget stor Comet, som var tilsynne Anno Christi 400. over Constantinopel, og strekkede sig alt ned til Jorden, hvis lige en tilforn var seet. Og denne Comet, siger hand, var beskicket til at betyde den store Ulykke, som Staden overhængde ved det Forræderie, som Gainas, en Gothe, der var i Rænser Arcadii Tjeneste, stiftede, da hand havde i Sinde at overrumple Staden, og drage Riget til sig. Om denne samme Comet eller Himmeltegn taler ogsaa Zozomenus i hans Hist. Libr. 8. cap. 4.

§. 43.

Alt vi nu skal komme til disse Tegns Beskrivelser, hvorledes de ere blevne afmalede paa gammel Hedensk Buis, som forstreckelige Krigs-Rustninger og Vaaben, da vil jeg her opregne nogle af den Samling, som findes udi Lycosthenis Kronike:

Aar 454. blev seet mange Himmeltegn: Udi Norden blev om Aftenen Himmelen rød, ligesom en Ild, og udi dette røde Skin saaes lange klare Straaler af Skikkelse som Spyde.

541. blev i Frankrig seet mange Himmeltegn, og en Comet loed sig see Paask: Hellig Dag, og Himmelen syntes at staae i Brand; samme Aar indfaldt Cosroës de Persers Konge fierde gang i de Romeres Lande, og blev igien af Belisario dreven tilbage.

556. den Tiid Medardus Biskop til Dornik, som af Paven er bleven indført iblant Helgenes Tal, og findes i Almanakkerne indført den 8de Junii, ved Døden afgik, da skeede en Abning i Himmelen, hvoraf fremskinnede tvende Lys, som varede udi to Timers Tiid.

557. saaes nogle forunderlige Stierner og Fakler paa Himmelen, og samme Tiid indfaldt store Jordstælv og høye Vandfloder.

567. saaes gloende Spyd paa Himmelen, som betegnede de Longobarders Indfald i Italien.

570. saae man udi Italien gloende Krigshøre paa Himmelen, og Blods-Udgydelse, og man horte Trompeters Lyd af Himmelen. Paa denne Tiid faldt de Longobarder ind i Italien uden nogen Modstand.

589. Efterat en Comet havde ladet sig see en heel Maaned, døde mange Fyrstelige Personer.

597. saae man mange og forfærdelige Himmeltegn, som betydede de store Ulykker, som skulle komme fra Mahomed, der blev fød i dette Aar i Arabien; thi endogsaa i dette selvsamme Aar blev til Byzantium (Constantinopel) seet en forfærdelig Comet.

603. loed sig igien saadanne store Prodigia see, som aldrig tilforn havde været seet, som gavede de tilstundende store Plager tilkiende; thi baade blev seet en meget klarffinnende Comet i September og November Maaned; der loed sig og see et Blod-rødt Himmeltegn af Skikkelse som et blodigt Spyd, og et klart Lys skinnede den heele Nat.

673. saaes en Regnbue og Jib paa Himmelen, der var saa forskreffelig at see til, saa at alle Folk raabte og skreeg, at den yderste Dag var nu forhaanden.

735. blev seet en Jib paa Himmelen, og da er Kom af de Longobarders Konge bleven bileyret.

745. var en Comet tilsynne i Syrien, og derpaa fulgte en stor Pest.

763. blev Stierner seet at falde ned af Himmelen, af hvilket Syn og Mirafel Folk bleve saa forskreffede, at de tænkte Verdens Ende at være nær; samme Aar var der saadan stærk Frost, at det Pontiske Hav frøs 30. Allen dybt, og der oven paa faldt 20. Allen høyt Sne (m).

778., 803., 808. blev seet store Krigshøre paa Himmelen.

871. saae man Skyer paa Himmelen ligesom Krigshøre at stride med gloende Spyd imod hinanden.

876. den 10. Augusti saaes en Comet, som havde et meer end sædvanligt brand-rødt Skin, og da ere mange Stæder blevet oversvømmede af en hastig opkommende stor Vandflod.

905. i May-Maaned blev en Comet seet; strax derpaa gjorde de Ungerer mange Indfald i Tydskland, og ødelagde mange Stæder.

930.

(m) Det synes urimeligt, at Sven kunde fryse saa dybt; thi af Erfarenhed veed man, at 1709. var ferst Vand op frostt dybere end 2. Allen efter vor Danske Maal; og endnu meere urimeligt synes dette, da der er falden saa megen Sne oven paa Isen; thi Sneen forhindrer Frostens, undtagen, at der skulle være store Jis-Stykker sammendrevne og sammenfrosne til Jisbjerge, ligesom i den Grønlandske Sælsængst mod Norden plejer at see.

930. den 25. Febr. blev i Frankrig seet blodige Krigshøre i Luf-
ten, hvilket Syn varede fra Midnat, indtil Dagen begyndte at frem-
komme.

941. blev udi Costnik, som ligger øverst i Tydskland, i 14. Nætter
efter hinanden seet Cometer paa Himmelen.

956. blev i Italien seet en forunderlig stoer Comet, som betegnede
den Hunger og dyre Tiid, som paafulgte.

979. bleve gloende Krigshøre en heel Nat igiennem seet paa Him-
melen.

983. blev seet en Comet, paa hvilken fulgte Hunger, Pest og
Jordstælv.

999. den 14de December hen ved Klokken 9. om Aftenen blev Him-
melen aabnet, og der saaes ligesom et Sakkell med et langt Skin, som ly-
fede ligesom Lynet, saa at man derved ey alleene kunde see de Ting, som
laae paa Marken, men ogsaa de Ting, som vare i Huusene, og da den-
ne Aabning forsvandt, blev Lyssningen at see til som en Drage med et
stort Hoved og Himmelblaae Fodder.

1058. blev nogle Dage seet en Comet i Pohlen, og strax derefter
døde Kong Casimir.

1093. den første Augusti Klokken 1. om Natten blev seet et gloende
Syn at flyve fra Syden til Norden; samme Aar faldt Kong Vratis-
laus af sin Hest og døde.

1098. den 27. Septembr. blev Himmelen paa mange Stæder seet
at staae i Brand om Natten.

1099. den 1ste Octobr. blev seet en Comet i 15. Dage, som kastede
den største Jidstraale mod Osten, og den mindste imod Syd-Ost, og
der loed sig og see andre Stierner, som skødte Jidstraaler imod hinan-
den.

1101. var en forunderlig stor Comet tilsyne, hvorpaa fulgte man-
ge Ulykker; Kong Erich af Danmark med sin Dronning Bothildis døde
paa den De Cypern, da de vare paa deres Reyse til Jerusalem.

1104. skeede mange underlige Himmeltegn i Norden paa Himme-
len;

len; man saae Himmelen tit at staae i Brand, mange Stierner faldt ned paa Jorden; der blev og seet flyvende Jidsluer, gloende Sphæ, og brændende Fakler paa Himmelen.

III5. Paaſte Høytiid ſkeede en ſtor Nabning paa Himmelen, hvoraf udbrod et klart Skin, hvilket varede en heel Time, og midt derudi ſaae man et Kors ſkinne ſom Guld.

III6. blev om Natten paa Himmelen ſeet Krigshøre, ſom bredde ſig ud fra Norden til Øſten; dette Syn varede langt ud paa Natten, og var et forſkrækkeligt Spektakel.

III7. blev ſeet mange ſtore Himmeltegn i Norden paa Himmelen, at ſee til ligesom Blod-røde Jidsluer, da Kong Knud, Kong Valdemar den ſtores Søn, ſtridede med ſine Frender Sven og Valdemar om Kongeriget.

1211. blev i May-Maaned ſeet en ſtor Comet i Pohlen, ſom varede udi 18. Dage, og havde ſin Betydning om tilkommende Ting.

1223. blev ſeet en grum Comet udi gandske Frankenland (Francia).

1255. blev i Engelland ſeet en ſtor Comet.

1307. loed ſig atter ſee et ſtort Feltſlag i Luften ſidſt i Februarii Maaned.

1352. loed ſig i December Maaned en Comet tilſyne i Norden, og da den var forſvunden, fulgte derpaa ſtarke Stormvinde, og der blev ſeet en brændende Bielke at fare frem paa Himmelen.

1353. og 1354. blev der atter ſeet forſkrækkelige Jidsluer paa Himmelen udi Syd-Weſt efter Soelens Nedgang.

1446. den 27. Januarii blev udi Zopfingen, Lenzborg, Surſec, Araune om Natten ſeet en klar Lysning ſaa klar ſom Dagens Lys, hvilken varede en Times Tid, da det imidlertid var en heftig Storm, og loed ſig høre en ſtærk Torden med Blinken, ſom Lynet; ſtrar derpaa igien blev det mørkt.

1453. blev udi en Bye i Frankrig, da Dagen gik under, ſeet en ſtor Mængde af Hunde fare frem i Luften, efter hvilke fulgte adſkillig Troſ og Bagage, dernæſt kom Fodfolk, ſom vare let bevæbnede, og ſiden

Strids-

Stridsmænd med Spyd og Skjolde, og Myttere, ligesom Esquadron-Biis efter hinanden, og vare opstillede i en stor Slagt-Ordnung; og dette Syn varede hen ved tre Timers Tiid. Saadant skeede, forend Tyrken indtog Constantinopel.

1478. blev paa mange Stæder udi Svizzerland seet Krigshæerer i Luften, som holdte Feltslag imod hinanden.

1491. loed sig en Comet see, hvorpaa fulgte Pest iblant Dvæget.

1500. omtrent midt i December Maaned blev i Pohlen udi 18. Dage seet en skrækelig stor Comet i Norden paa Himmelen, og i dette samme Aar ødelagde Tartarerne Rusland og Pohlen.

1520. blev til Erfurt seet en forfærdelig brændende Bielke eller Jldstytte, som skød sig ned til Jorden, og opbrændte mange Ting, siden trekkede den sig op i Luften igien, og satte sig i en synderlig Figur og Skikkelse.

1527. den 11te Octobr. Kloffen 4. om Natten blev ved Rhinstrømmen seet en forskrækelig Comet, som varede 1. og en fjerdedeel Time, den opsteg fra Østen omkring til Vesten, dog var den klarest i Norden. Den var umaadelig lang, og af Blod-røde og brand-gule Farver; den øverste Spids af Cometen bukkede sig krum, som en Arm, med et meget stort Sværd i Haanden, ligesom den var færdig at hugge til. Paa Spidsen og begge Siderne af Sværdet vare tre Stierne af usædvanlig Størrelse. Fra disse Stierne udstraalede lange sorte Strimer, ligesom Haler udaf Haar. Paa Siderne udskjød sig smaa og lange Jldstraaer ligesom Spyd, som vare saa røde som det bare Blod, og imellem disse Jldstraaer og gloende Spyd vare Mennesker til syne med føle Haar og Skæg, og sortagtige, som en mørk Skye, og over dette Syn blev der saa stor Skræk iblant Folk, at mange, som saae dette, havde nær død af Skræk.

1538. saae man paa adskillige Stæder i Tydskland bevæbnede Stridsmænd, døde Legemer og Gevær paa Himmelen; men imod Østen blev seet en meget stor Stierne, som udskjød Blod-røde Straaler af sig; nær ved Stierne var og et Blod-rødt Kors, og en Standard saaes at flyve omkring i Luften.

1540. blev en Comet seet, som foraarsagede en mægtig tør og heed Sommer.

1540. den 3die Januarii blev udi Hamborg om Aftenen seet et forunderligt Syn paa Himmelen, og derpaa fulgte en nye Sygdom, hvoraf mange Folk døde (n).

1547. blev i Svizzerland seet to Krigshære, og ligeledes to Løver, som bidedes stærk tilsammen, indtil den eene rev Hovedet af den anden; samme Tiid blev og seet et langt hvidt Kors udi Luften.

1548. den 10de Februarii blev der i Saren seet Jld at falde ned paa nogle Landsbyer. Item saaes i Nvedlingburg to Krigshære at holde et hidstg Feltslag med hinanden, og derforuden blev og seet adskillige andre slags Prodigia i Luften.

1551. den 28. Januarii saaes skrekkelige Jldsluer paa Himmelen.

1554. blev den 24de Julii i Ober-Pfalz Kloffen 10. om Aftenen seet tvende Mænd udi Harnisk, som sloges med hinanden, hvoraf den eene blev overvunden, og den anden satte sig ned paa en Stoel og broudede af sin Manddoms Gierning, indtil de begge forsvandt i Luften.

1554. den 5te Augusti Kloffen 9. om Aftenen ved den Bye Stolpe blev i den Sydre Kant paa Himmelen seet Stridshære tre gange at holde Feltslag med hinanden med stort Strig, og hver gang Slaget var til Ende, udbrod store Luer, som skulte Krigshærerne.

1556. blev udi Februarii Maaned paa Himmelen seet to Krigshærer, som sloges med hinanden.

1556. blev til Custrin udi Mark-Brandenburg utallige mange Jldsluer seet paa Himmelen, og midt paa Himmelen saae man brændende Bjelker.

§. 44.

Disse foregaaende Beretninger om Cometer og Himmeltegn har jeg udsamlet af Lycothenis Chronicis prodigiorum. Jeg veed vel, at adskill-

(n) Dette eene Exempel er udtagen af Vespalii Monum. Cimbrorum & Megapolensium Tom. 2. p. 1403., da alle de andre ere udftevne af Lycothenis Chron. prodigiorum,

adskillige ikke ere tilfreds med denne Authors Chronologie, saavidt de anførte Aarstal angaaer, men det giver her hverken til eller fra, om hand ikke saa just kommer overeens med andre Kronike-Skrivere udi Registeret over Tiden; og lad være, at hand har taget feil paa endeel Steder udi Aarstallene, saa er det ikke Spørgsmaal just i hvad Aar og paa hvilken Dag et eller andet Prodigium er bleven seet, men det er mig nok ikkun her at viise, hvorledes saadanne Lysninger, der have ladet sig see paa Himmelen, ere blevene stedse fra de Hedenske Tider af beskrevne som forstrækkelige og forfærdelige Tegn, der have nogle visse Betydninger, hvoraf man her for det første kand see, at den Hedenske Superstition i denne Post iblant de Christne er bleven forplantet indtil Lycosthenis Tider, som levede midt udi det 16de Seculo efter Christi Fødsel.

§. 45.

Udi dette 16de Seculo og videre indtil vore Tider har og denne samme Beretning og Overtroe om forstrækkelige Cometer og Himmeltegn og deres Betydninger holdet ved, som nu videre ved nogle Exempler skal blive beviist.

Vor berømte Danske Historiske Skribent Niels Hvitfeld udi hans Danske Kongers Kronike fortæller, at udi Christiani 3tii Tiid Aar 1556. blev om Vinteren seet en stor Comet med et forfærdeligt Niis og Straaler. Og denne Comet, siger hand, betynde uden Tvivl den store Plage over Liffland af Muskoviterne.

1560. har man seet forfærdelige Phænomena i Luften udi Dithmarsken; det syntes, ligesom Himmelen aabnede sig, og to Krigshære sloges imod hinanden. I Begyndelsen blev Folk meget forstrækket ved denne Syn, faldt paa deres Knæe, og bade til Gud, thi de holdte for at den yderste Domme-Dag var forhaanden. Men da man i de efterfølgende Aar blev vant til at see flere saadanne Phænomena, og merkede, at det var naturlige Lysninger, som Skipperne pleyede at kalde Nord-Lys, gavede sig tilfreds, og forundrede sig ikke meere derover, men lode sig nøye med den Erfarenhed, at det var intet andet, end Tegn til Forandring i Verrliget (o).

B b 2

Den

(o) Anton, Viechens Beschreibung und Geschichte des Landes Dithmarschen pag. 426.

Den oft-omtalte Author Frobesius, som har skrevet den Bog om Nord-Lyset, som kaldes Nova & antiqua Luminis borealis spectacula, beretter iblant andet, som følger:

1588. da de Spanier udrustedes en stor Skibsflode imod Holland, blev der seet i Luften over Amsterdams et Søslag, som varede i to Timer.

1563. blev til Calais i Frankrig seet to bevæbnede Stridsmænd i Luften, den eene førte et Kors, den anden en Løve i sit Skjold; strax efter dem kom et Fruentimmer i lange hvide Klæder, som mueligt betegnede den Fred, som imellem Frankrig og Engelland strax fulgte paa.

1586. den 3die Febr. saae man om Natten udi det Churfyrstendoms Brandenburg, saa og i det Biskopsdom Hildesheim Telte og Stridshære, som stridede med lige Lykke paa begge Sider, derpaa kom en sort Sky, som skjulede dette Syn, og gjorde Ende paa denne Luft-Krig.

1621. den 2den Septembr. Kloffen 10. om Aftenen, og siden den heele Nat igiennem, syntes Himmelen at staae i Brand, og loed sig samme Tiid see Felt-Leyre, og en stor Mængde af Stridsmænd, som vare bevæbnede med lange Spyd.

1624. den 2den May blev udi Fyrstendømmet Unhalt seet nogle Tropper af Rytttere og Fodfolk i Ungerisk Klædedragt med en lang Rad af Krigs-Rustning, som holdte Feltslag.

1629. da Kong Gustavus Adolphus af Sverrig rustede sig til Krig imod Pohlen, har Indbyggerne udi Dankzig og andre, som seylede i Ofter-Soen, seet et Søslag i Luften.

Udi Martii Maaned samme Aar saaes til Meissen neden i Luften to Krigshærer at holde Feltslag med hinanden, og de vare saa fiendelige i Skyerne, at man kunde see deres Ansigter og Munde; den største Armee blev slagen og den mindste fik Seyer.

1644. udi May Maaned, da Rochlig var belejret, blev ved Unneberg seet en stor Mængde Ildstraaler udkomme af en sort Sky, og foresillede Ameer, som skjode imod hinanden.

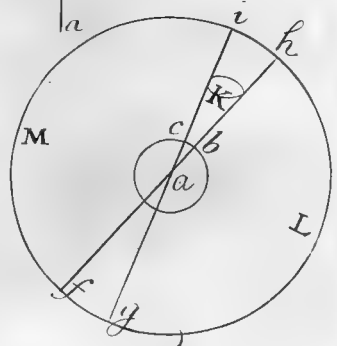
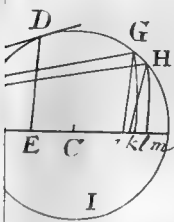
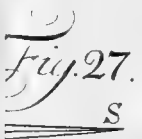
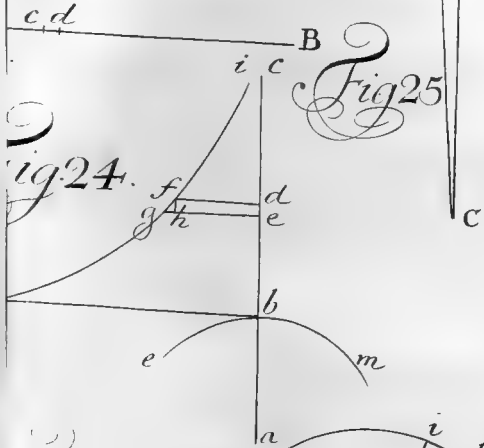
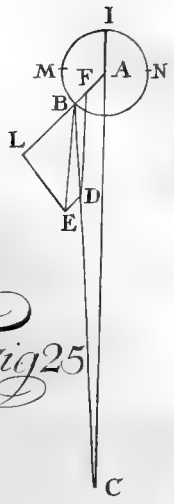
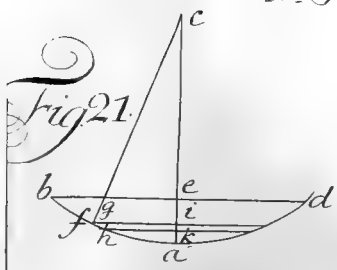
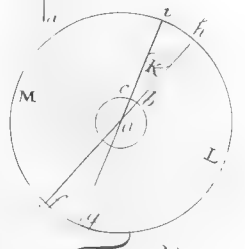
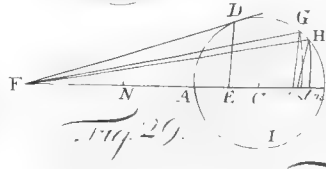
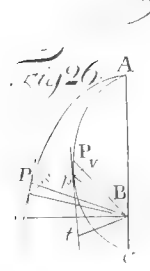
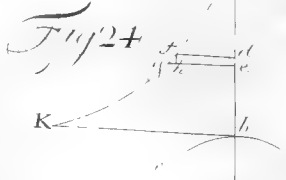
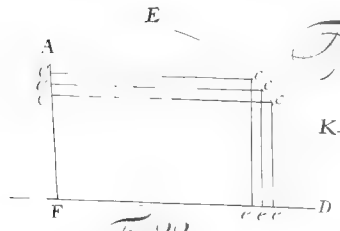
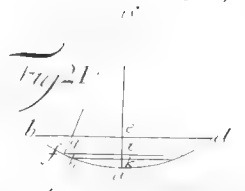
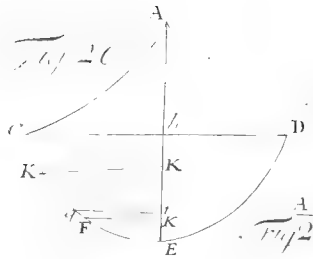

Fig. 28.

Tab: III.

Tabl. fup

N. 5.



Tab: III. T. 5. 3

1680. den 20de Septembr. efter Solens Nedgang blev til Chemnitz seet en stor Kiempe udi Harnisk og Krigshæver ligesom at udfomme af en sort Skye saa vel i Norden, som i Osten, hvilke af og til holdte skarpe Skermyd sler med hinanden, og imellemstunder bleve de usynlige formedelst en heftig Skyden af Canoner, siden kom de tilsynne igien. Dette Syn siger Lehman i hans Meisniske Kronike at være bekræftet med eedsorne Vidner.

1707. den 5te og 6te Augusti om Natten blev til Breslau adskillige Strids Baaben og betydelige Himmeltegn seet paa Himmelen.

1718. den 6te Septembr. blev i Slesien seet et Lys i Norden paa Himmelen udfomme af en sort Skye. Lyset var fordeelt udi adskillige Straaler, som havde en gesvind og hastig Fart. Den gemeene Mand meente, at det var Ryttere, som foer igiennem Luften med brændende Fakler, og gjorde deraf Krigshære, som holdte Feltslag med hinanden.

1721. blev seet et Nord-Lys i Lausniz, Preussen og Pohlen om Natten, hvilke nogle holdte for en Comet, andre gjorde andre Prodigia deraf.

1729. den 17de Decembr. var et stort Nord-Lys paa adskillige Stæder udi Tydskland, saavelsom paa mange andre Stæder at see, som den gemeene Mand meget forskrækkedes over; een Deel af Ukyndighed, een Deel ogsaa af den gamle phantastiske Superstition holdt det for at være Cometer, Kors og brændende Fakler, andre gave for, at de saae Jidslytter, og andre saadanne Ting paa Himmelen.

§. 46.

Disse anførte Exempler kand være nok til at vise, hvorledes den Snak og Overtroe om saadanne Billeder, der lignede Dyr, Mennesker, og adskillige skrækelige Krigs-Rustninger og Gevær, som fordum skal være seet, og endnu lade sig see paa Himmelen, er dog intet andet end det samme, som først af det Hedenske Afguderie og Lærdom har sin Oprindelse, og af Ukyndige for Sandhed er antaget, og indtil vore Tider

fortplantet. Men det, som meest er at undre over, bestaaer derudi, at der findes lærde Mænd i Pavedømmet, som ogsaa ere kyndige og erfarne udi Philosophia naturali, hvilke have foretaget sig at stadfæste denne Lærdom, og bestyrke den gemeene Mand udi saadan Overtroe, foregivende, at de ere Tegn, som af Gud beskikkes paa visse Tider til at give sin Hevn og Brede tilkiende, ligeledes som de Hedenske Pontifices og Spaamænd fordum tilskrev deres Afguder den samme Magt og Gierning.

Jeg vil her ikkun kortelig fortælle, hvad den Jesuit Casparus Schottus (p) derom skriver: Denne Author vil gjøre en Forskiel imellem de naturlige Meteora, som sees i Luften, og de overnaturlige Meteora, som haver en vis Betydning, og derfor kalder hand disse sidste Portenta, Ostenta og Prodigia; dermed vil hand sige saa meget, at de ere Himmeltegn, som ikke have deres Oprindelse af nogen naturlig Marsag; ligeledes gjorde ogsaa Hedningene, og brugte de samme Navne at kalde deres Afguders Tegn med.

§. 47.

Tre Ting fornemmelig forefalder ved disse Himmeltegn, som denne Jesuit, saavelsom hans Medbrødre har taget sig for at bevise. Det første er, at saadanne Tegn og Billeder, som ligner Mennesker, Krigshære og andre saadanne Ting, som vi af foregaaende Exempler udi det næst forrige og dette Cap. har seet noksom Prover paa, virkelig have været til paa Himmelen. For det andet, hvorfra de kommer, og have deres Oprindelse; og for det tredie, at de ere anordnede til at betyde noget, som skal paafølge.

Det første, nemlig: at saadanne forstræffelige Cometer og unaturlige Himmeltegn virkelig i fordum Dage have været, og endnu ere til, og bestaaer ikke i Phantasia, vil hand bevise med Exempler af Bibelen, saavelsom af de hellige Lærefædres Skrifter; sigende: Hvad de Græker og Romere, som vare Hedninger, have skrevet om saadanne Ting, derom kand man vel tvivle, og holde saadant for at være Fabel

og

(p) Johans Physica curiosa trykt til Würzburg 1662. Libr. 6. de mirabilibus portentorum, pag. 747. ff.

og ugrundet Snak; men efterdi det findes udi anden Maccabæernes Bogs 5te Cap. v. 2. 3. saaledes: "Men det hendte sig over den gandske Stad (nemlig: Jerusalem) i 40. Dage, at der saaes i Luften Reysnere, som rendte, og havde gyldene Kiorteler paa, og væbnede med Glavinde, som udi en Slagt-Ordning, og der uddroges Sværd, og at Hestene løbe i Orden, og de dræbte sammen, og løbe om paa begge Sider, og Skjolde, som vortes, og der vare mange Spidses og Spyde, som de sloge løs med, og uddroge Sværd, og at gyldene Smykker blinkede og adskillige Harniske." Dette Jerteegn skeede nyelig, førend Antiochus overfaldt Jerusalem, og øvede megen Grumhed imod Staden's Indbyggere.

Videre siger den Historiske Skribent Josephus udi hans 7de Bogs 12te Cap. om den Jødiske Krig, at førend Titus med de Romere belejrede og indtog Jerusalem, blev der seet Bøgne alle vegne i Luften at fremfare, og bevæbnede Krigshære kom ud igiennem Skyerne og omringede Staden.

Ydermere den hellige Pave Gregorius udi hans Homilia I. in Evang. vidner, at udi sin Tid, da de Longobarder ville indfalde udi Italien, er ligeledes saadant Syn udi Rom seet paa Himmelen; herom taler hand saaledes: "Førend Italien kom under Hedningenes Vold og Magt, have vi seet gloende Krigshære paa Himmelen, som øyensynlig betegnede det selvsame Mord og Blods Udgydelse, der paafølgede."

§. 48.

Dette er nu de fornemste Beviiser, hvorpaa Schottus grunder den første Proposition, som meldt er, nemlig: at saadanne Billeder, som ligne Krigshære, adskillige slags Vaaben og Børge med videre, livagtigen har været til syne paa Himmelen.

Det samme beviser hand end ydermere med adskillige andre Exempler af Historiske Skrifter, saasom af Julii Obseqventis Bog de prodigiis, Eutropii 6te Historiske Bog, af Plinii historia naturali, og af mange flere saavel Hedenste, som Christne Skribenters Bøger, hvilke jeg her

her forbigaaer, efter som tilforn allerede saadanne Exempler iblant andre findes fremsatte. End skiont disse Beviiser synes langt fra ikke kraftige nok til at stadfæste den Hedenske og Papistiske Lærdoms Rigtighed, som Schottus selv tilstaaer, sigende: at der ere mange Ting deriblant, som kunde tvivles om at være sandt, saa paastaar hand dog, at det bør derfor ikke alt forkastes, med mindre GULD derover maatte fortørnes; for det andet, efter at hand nu saaledes, som sagt er, formeener at have fuldkommelig beviist de foromtalte Synne eller Himmeltegn i Sandhed saa at forholde sig, som de berettes at være seet, og at de ikke ere noget phantastisk Bæsen, som blinder Døynene, saa foretager hand sig hernæst at ville forklare os, hvorfors de kommer, og hvorfra de har deres Oprindelse.

De bestaaer (siger hand) udi Damp, som ere saaledes samlede og dannede, at de kand forestille Menniskers og adskillige andre Creaturers Billeder og Efterlignelser, item alle slags Ting i Naturen; Krigs-Rustninger, saasom Spyd, Gevær, Bomber, Kanoner og Jidsluer, samt Felt- og Søe-Slæge med videre, som opnævnes kand; men saasom denne Materie, der er intet andet end en Damp, som er adspred og forstrøet i Luften, er i sig selv kun et dødt og magtesløst Bæsen, og derfor ikke kand sætte og danne sig i saadanne livagtige Tings Figurer og Skikkelser, ikke heller staaer i noget Menniskes Magt, Visdom eller Forstand saadant Syn i Luften at repræsentere og tilvejebringe; saa vil hand derfor slutte, at det er den almægtige GULDS Gierning alleene, som saadant ved Englerne lader i Verf sætte, saavel ved de gode Engle, som ved Dievlene, hvorom hand dog intet vist kand sige, hvilken af Deelene saadan Forretning af Gud er anbefalet, og hermed formeener hand da for det andet at have beviist, af hvad Materie saadanne Synne bestaaer, og hvorfra samme Spektakler kommer.

For det tredie, naar hand nu er kommen saa vidt med sin Forklaring, at hand formeener noksom at have beviist, at saadanne Synne ere af GULD anordnede og beskikkede, og af Englene saaledes paa visse Tider sat i sin fuldkomne Stand og Skik, saa holder hand for, at der er ingen Tvivl tilovers, at de jo maa have sin visse Betydning, efterdi GULD gjør intet forgieves. Og gjør hand da derom denne Slutning, at saadanne

Danne Tegn ere af Guld beskikkede til at advare Menniskene om de forestaaende Ulykker, som hand udi sin Brede har besluttet at paaføre dem. Dette vil hand igien bekræfte med de to forrige Exempler af Maccabæernes anden Bog, St. Gregorii og andre saadanne Tegn, som skeede før end de Longobarder og andre Hedenske Nationer faldt ind i Italien, og endelig formeener hand disse Beviiser at være saa kraftige og klare, at ingen kand sige noget derimod, uden de ere Athei, det er saadanne Mennisker, som ingen Kundskab har om Guld. Til sidst berømmer hand de Hedenske Skribentere, som herudi have været af den samme Troe, som de Christne.

§. 49.

Jeg agter ikke at gaae saa vidt ud i denne Materie, saasom enhver, der har nogen Skionsomhed, let kand see, at det bestaaer udi Sophistetrie; thi hvo vil vel tilstaae, at alt hvad der staaer i Maccabæernes Bog, eller den Historiske Skribent Josephus, eller den hellige Pave Gregorius har skrevet, item hvad de gamle Hedenske Skribentere fortæller om Prodigis og forstræffelige Himmeltegn har virkeligen saa forholdt sig, som de beretter? Monne de ikke kunde have skrevet meget efter gemeen Mands Relationer, eller ogsaa selv imagineret sig adskillige saadanne Figurer og Billeder i Luften, som tilforn er talt om; thi saaledes skeer det endnu i vore Tider, at naar man seer et eller andet Phænomenon paa Himmelen, da gjøre Tilskuerne sig ulige Idéer deraf; nogle gjøre deraf Cometer, andre gjøre Stridsmænd og Baaben, andre gjøre sig adskillige andre Skabninger deraf, somme hører en Lyd og Baabenbrag, Canon-Skud og deslige, somme foregive, de kand fornemme en Svovel-Lugt tillige; derimod de, som nye betragter slige Phænomena uden nogen Præjudice og forudfattede Meeninger, kunde ikke see noget af alt saadant, ikke heller høre nogen Lyd, eller fornemme nogen Lugt. Saaledes har det tit hendet sig i vore Tider, hvorpaa man finder Exempler i de Skrifter, som handle om Nord-Lysene, der i dette Seculo ere observerede. Jeg vil allene anføre to Exempler, som i forrige Seculo har tilbraget sig; det eene Exempel finder vi hos Monsr. Mairan i hans *Traité physique & historique de l'Aurore boreale* Sect. 4., Cap. 4. p. 188., som beretter, at Mar 1615. den 26. Octobr. Kloffen 8. om Afte-

nen blev udi Paris seet et Phænomenon paa Himmelen, hvilket den eene Tilskuere Baptiste le Grain har udi sit Skrift, kaldet: Decade de Louis le juste, beskrevet omtrent saaledes: At der loed sig see gloende Mennisker i Lufsten, som sloges med Synnd, og som ved dette forstrækkelige Syn gav tilkiende den grumme Krig, som paafulgte; herimod befindes en anden Author ved Navn la Motte le Vayer, som udi sit Skrift de la credulité la 78me Lettre skriver om det samme Phænomenon, og siger om sig selv, at hand var udi Paris selv samme Tiid, og saae det samme Phænomenon, men hand gier os derom denne Forklaring, at, ihvorvel hand det nye betragtede og beskuede indtil Klokken 11. om Natten, saa kunde hand dog ikke i ringeste Maade mærke noget saadant, som Baptiste le Grain derom har skrevet; men jeg kand vidne, siger hand, at det var ikke andet end en Lysning, som gemeenlig pleyer at lade sig see paa Himmelen, og hand soyer derhos, at der lever endnu mange tusinde Mennisker, som kunde det samme med hannem bekræfte. Det andet Exempel hendte sig ligeledes i Frankrig 1621. udi Septembr. Maaned, da et stort Nord-Lys blev seet, hvoraf man i Almindelighed gjorde Krigshære, Feltslage og andre saadanne Spaadoms Tegn. Men Petrus Gafsendus derimod, som disse Phænomena fornuftig betragtede og observerede, giver os derom den Forsikring, at det var intet andet, end et ordinair naturligt Himmeltegn, og at alle de andre Lignelser og Figurer vare intet andet end Phantasier, som videre kand sees af dette Skrifts første Part §. 31.

§. 50.

Heraf seer vi nu, hvad Phantasier og Imagination kand gjøre hos dem, som ingen Kundskab have om Naturens Virkninger, naar dennem noget usædvanligt Syn paa Himmelen forekommer; ligeledes kunde det og være hendet med de Exempler, som Schottus haver anført, nemlig, at det kunde have bestaaet udi lutter Phantasier, hvad Maccabæernes Bog, saavel som Josephus melder om. Og endskjønt jeg bør have stor Respect for Pavelige Helligheds Vidnesbyrd, saa understaaer jeg mig dog ikke at frietage ham fra den Strøbelighed, at hand jo ligesaa vel, som andre Mennisker kunde blive bedaaet af Phantasie, heidst naar hand var uskyldig i Naturens Bog, som saadanne Viænd gemeenlig paa de

de Tider vare; og om dette sig nu saaledes forholder, saa er det kun en svag Grund, som den gode Schottus har byggt det øvrige paa, saa at man her fandt see en Prove paa, hvad Udfaldet bliver, naar man vil foretage sig at gjøre menneskelige Phantasier og Bildfarelser til Guds Sandheder, og hertil betiene sig af Theologien og Philosophien, saa bliver heraf en Mixtur og Blanding, som man med Billighed fandt kalde Theologia hæretica og Philosophia phantastica, som den lærde Baco de Verulamio siger.

§. 51.

Det gjøres vel ikke fornøden, at jeg her indlader mig udi at gjøre nogen Sammenligning videre imellem de Exempler, som i det 3die Cap. af de Hedenste Skribentere ere fremsatte, og de Beretninger, som de Christne Skribentere siden have efterladt os om saadanne Himmeltegn, thi jeg formeener, enhver noksom selv fandt see, naar hand ligner de tvende sidste Capitler sammen, at hvad de Hedenste Skribentere og de Christne berette, løber ud paa een og den samme Lærdom, som fra de Hedenste Tider og indtil denne Dag er bleven forplantet og at derved den gamle Overtroe om saadanne Ting endnu hos os er i Minde. Ikke heller behøves nogen vidtløftig Forklaring at gjøre derom, hvad saadanne Phænomena have været, enten de have været naturlige eller unaturlige; thi nu i dette Seculo, som vi lever, have vi saa mange slags Figurer og Phænomena beskrevne og aftegnede over Nord-Lyssets forunderlige Skikkelse og mange slags Figurer, at man deraf fandt gjøre efter sin Imagination og Phantasie alle de slags forskreffelige Synne og Skabninger, som de gamle Historier og Krøniker indeholder. Jeg vil derfor her afbryde, og til Slutning tale noget lidet om, hvor nyttigt det maatte være, at de Lærde beflittede sig noget meere paa at studere i Naturens Bog, og at betragte Guds Gierninger i Naturen paa en fornuftigere Maade, end vore Forsædre have gjort, hvilket da bliver Indholden af det efterfølgende 5te Capitel.

Det V. Cap.

Betænkning om den Nytte og Gavn, som flyder deraf, at man paa en fornuftig Maade betragter og beskriver adskillige slags Phænomena, som i Naturen forekommer.

§. 52.

Af det, som tilforn i det 3die og 4de Cap. saa vel af gamle, som nye Skribentere om forskrækkelige Spøgelses i Luften er anført, kand noksom erfares, hvad Uhyndighed og Blindhed i physiske Videnskaber kand udrette. Det er ikke saa meget at undre over, at gemeene og eenfoldige Folk kand falde paa saadanne urimelige Phantasier, men at Lærde, som burte fornuftig overveie, hvad de skrive og lære, udspreder og forsvare saadanne Fabler, der strider imod Sandhed, da de dog af Naturens Lys ved en fornuftig Betragtning kunde komme i en bedre Oplysning og Erfaring derom, er noget, som ikke meget kand berømmes. Vi har her tilforn seet Exempler udi de Græker, at iblant dennem sandtes nogle, som ikke loede sig bedaare af saadanne slags Imaginationer. Vi have ogsaa nu i vore Tider seet en stor Forskiel og Forandring imellem de Beskrivelser, de Lærde have gjort om Nord-Lysene, og de gamle Skribenters Fabler derom; thi hvad nu omstunder i dette Seculo om deslige Luft-Skin er skrevet, grunder sig ikke paa Traditioner eller løs Snak, eller saadanne Phantasier, som Skrek og Indbildninger kand tilveiebringe, men paa noyagtige Observationer og paa Glds Gierningers flittige Betragtning, som i Naturen ere til syne. Hvad Frugt og Nytte man har deraf, at de Lærde have i vore Tider gjort sig saa megen Umage for at give os noyagtige Beskrivelser over Nord-Lysenes Phænomena, som mange ellers maatte tænke skulle være et unyttigt Arbejde, er værd noyere at betænke.

§. 53.

Det er ikke saa rart at finde, ja endog iblant de Lærde, saadanne, der bilde sig ind, at physiske Videnskaber ere af ingen Nytte, uden saa vidt, det kand være fornøden til Medicinen, Chymien og saadanne Sager. Der findes vel ogsaa de, som siger, at den Tid er ilde anvendt, som bruges til Experimenter, og andre physiske Observationer; deres Hoved-Raison er denne: fordi, sige de, saadanne Ting overgaacr et Wienniskes Begreb, og man kand af Fornuften ikke fatte det allerringeste af Naturens Bestaaffenhed. Andre igien, som ville være klogere end alle, tale med Foragt om Studio physico, holdende dem, som derpaa besitter sig, for at være Atheister og ugudelige Folk. Saadanne adskillige Domme

fældes der om dem, som beslitter sig paa Philosophiam naturalem, eller at faae nogen sand Kundskab i adskillige Ting om Naturens Virkning og Beskaffenhed.

Her maa jeg bede om Forladelse, at jeg disse gode Mænd, hvor høylærde og vise de end maatte være i andre Maader, ikke kand give mit Bifald derudi, at physiske Videnskaber, i sær Experimenter og Observationer bør foragtes, forsamnes eller forkastes, men megst meere frem for mange andre Studia øves, handthæves og høytages. Thi naar vi vil see hen til Grunden, hvorpaa dette Studium er rodfæstet, saavel som til Maallet, hvorhen det fornemmelig sigter, da kommer vi paa bedre Tanker.

Hvad den første Grund angaaer udi det physiske Studio, da er den almægtige GULD og Skabere selv den første Begyndere og Author dertil; den heele store Verdens Bygning; den prægtige Himmel, som med saa mange tusinde Stjerner og himmelske Lys er udstafferet, de mange slags Meteora, og denlige Illuminationer i Luften; mon alle disse Ting ikke være værd at beskue og betragte, som vidner om Skaberens Majestæt, Almagt, Herlighed og uendelige Wiisdom? Kaster vi Dynnene ned paa Jorden, som vi beboe, da finder vi, hvorledes baade vi selv, saavel som allehaande andre levende Creature ikke alleene paa Jorden, men ogsaa udi Havet, underholdes, næres og vederqvæges hver efter sin Art paa utallige Maader. Videre seer vi adskillige frugtbare Træer og Urter, som til allehaande Brug baade for Mennesker og andre Creature tiener til Føde, Skiul og Beskiermelse. Jeg vil ikke tale om Insecter og andre smaae Orme og krybende Dyr, hvoriblant mange ere saa subtile, at de for Dynnene ere usynlige, hvorledes de paa utallige Maader ables, og genereres, og finder ligeledes deres Ophold og Næring hver efter sin Art og Natur. Ikke heller vil jeg tale om adskillige slags Edelsteene, Mineralia og Metaller, som tiener til Menneskens store Nytte i Handel og Bandel med videre. Monne ikke alle disse Ting være værd at beskue og betragte? Kand vi ikke heraf lære at kiende den almægtige Skabers uendelige Godhed og alvise Forsyn for sine Creatureer? Naar vi alt dette retteligen oververveyer, da er vel intet fornøstigt Menneske saa sandfæsløs og dum, der jo kand begribe, at dette heele Naturens Verk er som en Bog forfærdiget med den almægtige GULDS egen Haand og Finger. Staaer nu dette fast, at GULD selv er Author for alt dette Verk, saa maa den jo skamme sig, der

er saa doven og hovmodig, at hand ikke gider givet sig Umage at studere derudi, paa det hand kunde lære at kiende sin egen Naturs Svaghed og Skrøbelighed, at hand er ikke andet end en ringe Skabning og Creatur, og at hand har den store og almægtige Gud og Skabere at takke for alle sine store Velgierninger.

Der ere endnu utallige mange Ting at lære af denne Naturens Bog, hvilket og de viise Hedninger ved deres fornuftige Eftertanke have meget vel erfaret. Ja dette var Grunden til deres heele Theologie: at de betragtede Verdens Skabning, og de Ting, som ere derudi til syne, og af Skabningen lærte de at kiende, at der var en almægtig og uendelig GUD til, item, at hand var alvidende, og at hans Godhed og Forsyn strækkede sig til alle Creaturer og den gandske Verdens Bedligeholdelse. Og deri bestoed deres Philosophia naturalis; at de gave deres Sind og Hu til Speculationer, og randsagede i Naturen for at finde det høyeste Væsen, hvorfra alting havde sin Begyndelse. Hedningene gjorde vel og meget af philosophia morali, som man kand læse hos Ciceronem. Men den store og skarpsindige Philosophus Seneca, som ogsaa var en berømt Moralist, naar hand ligner philosophiam naturalem og moralem imod hinanden, da agter hand den første langt høyere end denne sidste; thi hand siger: saa stor Forskiel, som der er imellem GUD og Mennesket, saa stor Forskiel er der ogsaa imellem philosophiam naturalem og moralem; thi den eene betragter GUDS Gierning, og den anden overveyer og igiennemhegler Menneskenes Feyl og Bildfarelser.

§. 54.

Med faae Ord at sige: Vi finder ogsaa i vore Tider adskillige nypperlige Skrifter, som ere fulde af skønne Lærdomme grundede paa Naturens Betragtning. Den berømte Physicus Robert Boyle i Engeland har efterladt sig et herligt Skrift under denne Titel: The Usefulness of Experimental Philosophy. Lond. 1663. og oplagt igien til Oxford 1671., hvorudi hand har viist, hvad Nytte physiske Experimenter og Observationer haver udi adskillige Videnskaber, og i særdeleshed i Theologien til at overbevise Atheister deres Bildfarelse, og at vejlede dem til den sande GUDS Kundskab. Denne samme Skribent haver ogsaa giort en Stiftelse, at udi London i Engeland skulle holdes aarlige Prædikener, om hvorledes man skal lære at kiende den almægtige og alvise GUD og Skabere

ber af alle Tings Beskuelse, som forekomme i Naturen. Denne Stiftelse har heller ikke været frugtesløs, thi derved ere smukke Tractater udfomne om denne Materie, hvoriblant i sær ere at berømme de 16. Prædikener, som William Derham Doct. Theol. og Canonicus i Windsor har holdet Aar 1711. og 1712. udi London i en Kirke kaldet Mary-le-Bow, hvilke siden udi Trykken Aar 1714. i 8vo ere udfomne, og derefter adskillige gange oplagte under Titel: Physico-Theologie or a Demonstration of the Being and Attributes of God from his Works of Creation. Being the substance of sixteen sermons preach'd at St. Mary le Bow Church at the Hon^{ble} Mr. Boyles Lectures in the Years 1711. and 1712. with large notes and many curious observations by William Derham. Lond. 1714. Iligemaade har en Medicus og Mathematicus, der tillige var Borgemeester i Purmerent i Holland, navnlig Bernhard Nieuwentyt, skrevet en Bog, som første gang er udfkommen 1716. i det Hollandske Sprog med følgende Titel: Het recht Gebruik der Wereldbeschouingen ter ovetuiging van Ongodisten en Ongelovingen, aangetoont door Bernhard Nieuwentyt. Udi disse lærde Skrifter viiser fornævnte Authores, hvorledes man af Verdens fornuftige Betragtning, endogsaa af enhver Ting i Naturen grundig kand lære at kiende Guds Wijsdom, Almagt og Godhed; de gaaer herudi ikke saa løselig til Verks, som mange Physici i forrige Tider have gjort, der har betient sig af løse Relationer og Beretninger, ikke heller tager de hypotheses eller Gissninger til Grund, men de gaaer alting igiennem ved Experimenter og Erfarenhed, ved synsynlige Prover og Observationer, som ere uimodsigelige, og hervaa bygger de saadanne herlige Lærdomme og dennem saa krafteligen bevise, at ikke alleeneste Philosophi, men og Theologi derudi have fundet stor Behag og Fornøjelse, og der er vel ingen saa dumdriftig og uforfhammet, som læser og forstaaer saadanne Skrifter, at hand skulle nægte, at jo studium physicum har sin usigelige Gavn og Nytte endogsaa i Theologien, saavelsom udi Philosophien, og andre verdslige Handteringer og Videnskaber.

§. 55.

Vel er det saa, at det er Wiennisserne umueligt at randsage og udforske alle Naturens Arcana og Klenodier, saa at det meeste af de Ting, vi vide eller begribe, er det allermindste af de Ting, som for os endnu ere skjulte og ubegribelige; dog kunde vi ved Flid og

Arbønde, ved Observationer og Experimenter opdage meget til det almindelige Gavn og Bedste, som ellers ville blive stedse ubekjendt. Vi have herpaa Exempler nok, at mange Ting og nyttige Videnskaber ere ved Experimenter og Observationer udi næst forrige og dette Seculo bragte for Lyset, som de Gamle ikke have vidst noget af at sige, særdeles siden man har begyndt at bruge Mathematiquen til Hielp at randsage Naturens Virkninger i adskillige Maader og Tilfælde; thi som der ere mange Ting i Naturen saa smaae og subtile, at vi med vore Øyne ey kand see dem, eller blive dem vaer, andre Ting igien ere i saa lang Distance fra os, at vi ikke kand see eller skielle noget deraf; saa har man dog alligevel ved kunstige Instrumenter, saasom Microscopia og Riffertter opdaget meget, som tilyorn var ubekjendt, hvilket her ville blive for vidtløftigt at specificere, men saadant kand man læse udi de Bøger, som det Francke Academie i Paris, saavelsom det Kongelige Societet i London har udgivet, hvoraf man noksom kand lære, at den Tiid og de Bekostninger ikke har været spildt, som ere anvendte paa disse og alle slags andre physiske og mathematiffe Experimenter og Observationer.

§. 56.

Hvad de Folk angaaer, som bilde sig ind at være saa kloge, og vide at snakke om alle Ting, og tale med Foragt om Philosophia naturali, da var det fast ikke Umagen værd at ansee eller agte paa deres Ord; thi det gaaer gemeenlig med dem, som det gamle Ordsprog lyder: Imperfectissimus quisque maximus criminator: det er: Den største Spotttere er gierne den største Ubitting. Herpaa maa jeg ogsaa fremsætte eet Exempel: Lactantius, som levede i det 4de Seculo efter Christi Fødsel, var en stor Orator, der rosende sig af, at hand kunde Ciceronis Skrifter uden ad; men, at jeg skal tage mig den Frihed at sige mine ringe Tanker, da hand ikke Ciceronis Forstand og Skionsomhed, da hand taledede saa spotteligen om de Philosophis, som lærte, at Jorden var Kugel-rund; thi Cicero udi hans anden Bogs 45. Cap. de Natura Deorum gjør saadan herlig og ypperlig Forklaring over Jordens Figur, og fornuftig beviser dens Rundhed, og hvorledes man allestæds, hvor man farer omkring paa Jorden eller Havet, har Himmelen til syne oven over sig, og Jordens Centrum eller Middelpunkt er det nederste Sted, hvorhen alle andre Ting, som ere runden oven paa Jorden, ved sin Vægt og Tyngde Lodret

eller udi en perpendicular Linie henviser, saa at der er ingen Forskiel paa op eller ned, men hvor man er paa Jordens Klode, synes man altid at vende op ad. Af disse Ciceronis Ord kunde Lactantius nofsom lære, at der fand være Antipodes til, det er: Dyr og Mennesker paa den eene Side af Jorden, som vender deres Fodder tvært imod dem, som ere paa den anden Side. Men saadant har den gode Lactantius ikke kundet begribe, hvorføre hand har beleet og bespottet den philosophiske Lærdom om Jordens Rundhed, og holdt det for falskt og urigtigt, at Jorden var rund, som en Klode, og at der boede Mennesker, som vendte deres Fodder lige imod vore, thi hand kunde ikke begribe, hvorledes saadant kunde tilgaae eller være mueligt; hand beleer derfor saadan Philosophie med mange urimelige Indvendinger, sigende: at saa maatte deres Fodder staae oven over deres Hoved, Træer og Urter maatte hænge i Luften med meget meere saadan Snak, som hand forebringer (q), og afmalder det alt med Rhetoriske Sværte-Koeste, ligesom det havde været den urimeligste og ufornuftigste Tanke, noget Menneske kunde falde paa; og efterat hand i denne Post i hans Bog, som hand har skrevet (de falsa sapientia) om falsk Viisdom, saaledes har igiennemheglet Philosophien paa det spotteligste og argeste, som hand kunde, skryder hand til sidst deraf, at hand paa mange Maader kunde bevise, hvor falsk og urigtig denne philosophiske Lærdom var. Men det var Skade, at denne store Orator ikke loed sin Viisdom høre, men afbrød med den Undskyldning at hand nu skulle slutte hans Bog, og derfor kunde det ikke skee (r), saa at man herudover ikke har faaet at vide, hvorudi hans øvrige Beviiser har bestaaet.

Et

(q) Lactantius de falsa Sapientia Libr. 3. Cap. 24. Quid illi? qui esse contrarios vestigiis nostris Antipodas putant: num aliquid loquuntur? aut est quisquam tam ineptus, qui credat esse homines, quorum vestigia sunt superiora quam capita? aut ibi, quæ apud nos jacent, inversa pendere? fruges & arbores deorsum versus crescere? pluvias & nives & grandinæ sursum versus cadere in terram? & miratur aliquis hortos pensiles inter septem mira narrari; cum Philosophi & agros & maria & urbes & montes pensiles faciant.

(r) Lactantius c. 1. Quæ illos ad Antipodas ratio perduxit? videbant siderum cursus in occasum meantium, solem atque lunam in eandem partem semper occidere, & oriri semper ab eadem. - - Hanc igitur cæli rotunditatem id sequeretur, ut terra in medio sinu ejus esset inclusa. Quod si ita esset, etiam ipsam terram globo similem; si autem rotunda etiam terra esset, necesse esse, ut in omnes cæli partes eandem faciem gerat, id est: montes erigat, campostendat, maria consternat. Quod si esset, etiam sequeretur illud extremum: ut nulla sit pars terræ, quæ non ab hominibus cæterisque animalibus incolatur. Sic per-

Et andet Exempel har vi ogsaa i samme Tilfælde udi den store Prælat Bonifacius Erke-Biskop af Marinsk; denne vakke lærde Mand, som levede i det 8de Seculo, anklagede Biskop Virgilium af Salzburg for Pab Zacharias, og beskylbte ham for Kietterst Lærdom, fordi hand havde sagt, at der vare Antipodes til, eller at Jorden var Kugel-rund.

Hvo skulle nu vel tænke, at Mathematici ved et lidet physisk Experiment haver siden gjort saadanne hønlærde Mænds høje Indfald og hovmodige og spottelige Snak til intet? thi for 300. a 400. Aar siden, da man observerede Magnetens Egenskab, at den altid vendte sig imod Norden og Syden, var dette en Anledning til at man indrettede Compasset, og betiente sig deraf i Seyladsen, som en Beyvisere over det store Hav, og er saa siden efter Compassets Beyviisning Jordens Klode nogle gange gandske runden om beseilet, mange Lande og Der opdagede, som tilforn vare ubekiendte. Er det ikke en Prøve nok paa, hvor store og nyttige Ting et lidet physisk Experiment kand udrette, naar man fornuftig betragter de Phænomena, som i Naturen forekommer? Enhver Styrmand og befaren Matros er udi denne Post om Jordens runde Figur nu langt klogere, end den berømte Lactantius eller Pab Zacharias med sine andre Prælater vare i deres Tanke, og hvad vilde de gode Mænd sige, om de nu kom til Live igien? monne de nu vel skulle finde nogen Behag udi den stolte Tale og Spotterie, hvormed de lastede dem, som lagde sig efter philosophiam naturalem.

§. 57.

Saa seer vi da heraf, at det er bedre for dem, som ville være store Oratores, ikke at befatte sig med de Ting, som de ikke forstaaer, og at de gjorde langt klogere, om de taugde stille, end at de skulle tale ilde derom, at det ikke maatte hede om dem, som Ordspøget lyder: Satis eloquentiæ, sapientiæ parum.

§. 58.

Autos istos Antipodas cæli rotunditas adinvenit. At ego multis argumentis possem, nullo modo fieri posse, ut cælum terra sit inferius, nisi & liber jam concludendus esset.

§. 58.

Alt jeg nu igien skal komme til at tale noget lidet om, hvor skadeligt det er at lade sig blinde af Superstition og Overtroe, da vil jeg her ikkun anføre eet Exempel af den Græskiske Skribent Plutarcho, som fortæller (in Nicia) om de Atheniensers Krigs-Overste Nicias, at da hand var færdig at seyle bort fra Syracusa med de Atheniensers Flode, og lettelig kunde undkommet, efter som Fienden ikke kunde paa den Tiid formode, eller blive vaer, at hand toeg bort; saa loed hand sig dog af en Formørkelse, som indfaldt i Maanen, forskrekke formedelst den Superstition og Overtroe, at dette var et Himmeltegn, som betyhde ham nogen Ulykke, i Fald hand da bortseylede; og var just denne hans Overtroe Aarsagen til, at den Atheniensiske Flode blev ødelagt, fordi hand forsømte derudover den Tiid og Lejlighed, hand kunde have havt til at undflye.

En anden Krigs-Overste hos de Atheniensers ved Navn Pericles forstoed (efter Plutarchi Beretning) den Sag bedre, efter som hand var underviist af en Græsk Philosophus Anaxagoras om saadanne Ting, at de vare naturlige, og derfor, da hand ogsaa engang var færdig at gjøre et Krigs-Tog til Vands, og en Formørkelse i Solen indfaldt, hvorudover Skipperen og hans Folgeskab bleve forfærdede, og forestillede ham, at deres forehavende Reise ville gaae ulykkelig af, satte Pericles Moed i dem, og overbeviiiste dem om, at dette var et naturligt Phænomenon, som intet havde at betyde.

§. 59.

Det gif til paa de Eider i Grækerland saaledes, som i andre Hedenstke Lande, hvor Afguderie og Superstition har Overhaand, at de, som lagde sig efter physiske og mathematiskke Videnskaber, og fornuftigen ville be-
 trachte og forklare den almægtige Guds Gierninger i Naturen; i sær saadanne Phænomena, som saaes paa Himmelen eller oven udi Luftten, de bleve forfulgte, og anklagede for at bespotte deres Hedenstke Guder, og derfor maatte endeel, som loed sig mærke med, at de forstoede noget af saadanne Ting, flygte af Landet, andre bleve kastede i Fængsel, og nogle

bleve ombragte, og de mathematiske Videnskaber bleve udi all Grækerland forbudne.

§. 60.

Paa denne Maade har Philosophi, i særdeleshed de, som lagde sig efter at observere Himmelsens Løb og adskillige Meteora i Lusten, og efterforskede deres naturlige Aarsager og Oprindelse, været efterstræbende og forhåbede, og maatte hemmeligen studere paa saadanne Ting. Hvorledes det gif til iblant de Romere, har jeg allerede i det foregaaende sierte Capitel talet om, hvor man seer Exempler nok paa deres Overtroe og Bankundighed, som indtil vore Tider har efterladt sig Spor og Levninger iblant de eenfoldige, saa at mange urimelige og for fornuftige og lærde Folk uanstændige Fabler ere blevne handthævede, som ikke saa lettelig kand udryddes, uden man ved Observationer og Experimenter oplyser og beviser Sandheden og Sagens rette Sammenhæng, og dette er fornemmelig et Bærf, som henhører til Philosophiam naturalem; thi hvorledes ville vi ellers befries fra de mange Dævler og Spøgerier, som de Papistiske Lærere ved deres forsængelige Philosophie har opfyldt Lusten med, naar vi blindt hen skal troe, at der ere livagtige Skabninger og Billeder, som ligner Mennesker, Creature, adskillige slags Krigs-Rustninger og deslige Ting til i Lusten, som deres Traditioner og Skrifter handler om? Bør man ikke bruge sine Sandser og Forstand til at betragte og observere, om noget saadant i Naturen lader sig see? Dette have nu de Lærde i vore Tider fornemmelig besittet sig paa at iagttage, og bliver Efterkommerne dem derfor megen Tak skyldige, at de af deres Observationer kand blive oplyste derom, at de mange Beretninger om forskreffelige Himmeltegn, der skulle betyde store Lande-Plager, ere intet andet end Fabler og Drømme, som fra de gamle mørke Hedenste Tider have deres Herkomst og Oprindelse.

Ende paa den anden Part.



Betænkninger

over

Neutons og Cartesii Systemata, tilligemed nye
Anmærkninger over Lyset,

ved

Jens Kraft.

§. 1.

Jeg har den Lykke at overlevere det høye Selskab mine Tanker over de to store Systemata, Neutons og Des-Cartes. Jeg holder det for en særdeles Ære, at jeg fandt i en saa tvivlraadig Sag udføre min Meening for et Antal Personer, som den lærde Verden saa særdeles høyt agter.

§. 2.

Det er bekjendt, at før des Cartes, var Philosophien i alle Henseende paa meget slette Fødder; man havde en andet end et fordervet Verk under Navn af den Scholastiske eller Aristoreliske Philosophie, hvori en fandtes et eeneste fornuftigt Spørgsmaal; med Videnskaber om Naturen stod det endnu meget slettere, derom havde man ifkun nogle usle Gissninger. Astronomien syntes eene at have naaet nogen Fuldkommenhed, man kunde dog regne et og andet himmelsk Legemes Bevægelse ud, men naar man ret besaae denne sidste, var den lige saa slet deran, som de to første, thi om man en vil gaae efter Apparencer, har det Ptolemaiske System alleene dette, at de Kræfter, som dertil udfordres ere umuelige: thi om en krum Linie ABC er given, hvad for en man vil, hvori et Punkt B bevæges omkring et Kraft-Center D som og tillige bevæges i en anden Linie DEF altid ligedan med B omkring et

andet Kraft-Center G, da om man trækker BH parallel med DG, og kaster de Perpendicularer HI og DL paa BG, ydermeere, om man kalder den Vinkel IBH, x, den Vinkel DBL, y, og c er det Tali den hyperboliske Logarithmica hvis Logarithmus = 1, og i de givne Linier Kræfterne imod G og D, V og v, da findes Kraften fra D efter B G

Tab.
I.
Fig.
I.

$$= \frac{1}{2} v \cdot (c^y \sqrt{v-1} + c^{-y} \sqrt{v-1})$$

$$\text{Kraften fra G efter BG} = \frac{1}{2} V \cdot (c^x \sqrt{V-1} + c^{-x} \sqrt{V-1})$$

$$\text{og altsaa den heele Kraft efter BG} = \frac{v}{2} (c^y \sqrt{v-1} + c^{-y} \sqrt{v-1}) + \frac{V}{2} (c^x \sqrt{V-1} + c^{-x} \sqrt{V-1})$$

$$\text{Kraften efter IH} = V \cdot (c^x \sqrt{V-1} + c^{-x} \sqrt{V-1}) : 2 \sqrt{V-1}$$

$$\text{Kraften efter DL} = v \cdot (c^y \sqrt{v-1} + c^{-y} \sqrt{v-1}) : 2 \sqrt{v-1}$$

og er da den heele Kraft, som er perpendicularair paa Fore-Linien B G

$$= \frac{V \cdot (c^x \sqrt{V-1} + c^{-x} \sqrt{V-1}) + v \cdot (c^y \sqrt{v-1} + c^{-y} \sqrt{v-1})}{2 \sqrt{V-1}}$$

hvilket er den almindelige Kræfternes Størrelse, ved hvis Hielp den sogte Linie findes af de givne.

§. 3.

Saaledes, da Kræfterne, som udfordres i det Ptolemaiske System til de Epicycliske Bevægelser ere urelige, staaer dette Systema nogenlunde til at hielp i Henseende til den Elliptiske Bevægelse, man maae for at faae samme ud, antage, at den Linie DEF er en Cirkel, og ABC en Elliptisk Linie, hvis staaende Størrelser haver en vis Hensigt til hinanden. Vi har en Memoire af Mr. Godin i de Pariser Samlinger for Mar 1733, hvori hand viser en Deel Apparencer, som alle synes at hielp noget paa det Ptolemaiske System, saa det bliver af alle de Gamles Philosophie det eeneste, som man endnu kunde holde udi noget af sin gamle Anseelse; men iblant utallige Ting, hvori dette System feiler, er endelig Falskheden af dette og alle andre deslige Systemata fuldkommen bleven beviist af Retrogradationerne og Veneris Phases,

faa

saar man fandt ey meere tænke paa at anføre nogen Ting til dette Systematis Forsvar.

§. 4.

Det som synes meest underligt indi dette Systema, er, at man der efter holdt Himmelen for et gandske fast og digt Legeme, for at have en Aarsag, hvorover Planeterne ey gik bort efter Rore-Linien. Des-Cartes merkede, at denne Sag neppe kunde have sin Rigtighed, havde da Ptolomæus gjort Verden for haard, gjorde hand den derimod saa flydende, at den stod Fare for gandske at flyde bort og for at blive adspilt aldeles. Hand saae, at alle Planeterne bevægedes omkring Solen, efter den samme Direction, som Solen bevægedes om sin Arel, og faldt derover paa, at alle Planeterne førtes om den af en Strøm, som bevægede sig fra Vesten til Østen, denne Strøm meente hand, blev sat i Bevægning af Solens Kulling omkring sin Arel.

§. 5.

Dette synes meget begribeligt og tillige ret Philosophisk, saa det ey er at undre, at Des-Cartes, der havde sat sig i Anseelse ved sin Geometrie, fik i samme sin Meening Bisfald hos alle Lærde, uagtet at i samme findes de største og uovervindeligste Vanskeligheder. Jeg vil ey tale om den store Urimelighed i Des-Cartes Meening, at hand holder for, at alle Planeterne meenes at have drevet deres egne Hvirveler, men hvad heller deres Lys er blevet skjult ved Pletter, saa de ey meer kunde drive dem, eller og de havde for liden Kraft til at imodstaae de Hvirveler, som rørte dem, og som vare mægtigere end de, er det skeet, at de ere blevne bortrevne af den store Solens Hvirvel, som nu siden driver dem. Dette synes mig et unyttigt Arbeid i Naturens Bygning, at Hvirveler skulde anlægges for at ødelægges. Hvorfore ikke ligesaa got give Tingene allerførst den Orden, som de burde have. En ligesaa underlig Meening har Des-Cartes om Cometerne, saa det efter hans Meening ey synes utilladeligt, at Hoved-Parten af Naturen gaaer til Grunde, hvilket man da vel ikke lettelig fandt tilstaae, naar man deraf ikke seer en særdeles Nytte.

§. 6.

§. 6.

For da fuldkommen at sige min Meening om det Cartesianiske System, vil jeg gandske kortelig vise, at ihvorvel dette System er udraabt for saa meget Philosophisk, at der dog ikke er noget mindre end Philosophisk derudi: Først holder jeg for, at det er en slet Forhold, at til at omdrive saa smaae Rugler maae en saa forførdelig stor Hvirvel, dette kommer mig for, som om man til at trække en Cubic-Fod Band op til 3. Fødders Højde, vilde bygge et Løfte-Berk saa stort, som vores heele Jord. Ingen har nogen Tiid giort Naturen meere ødsel end Des-Cartes, hvor er da den store Philosophie, som ligger udi dette Berk? men det som er endnu mindre Philosophisk, er, at Cartesianerne maae sige til Guds umiddelbare Virkninger. Aarsagen er denne: Cartesianerne nægter alt tomt, de vil derimod, at alle Ting ere gandske opfyldte, dette gjør ikke den absolute Bevægelse, men synes meere at gjøre den relative umuelig, for nu at vise, hvorledes Cartesianerne raisonnerer, vil jeg anføre Mr. de Gamaches Meening, hand er een af de nyeste Cartesianer, som med stor Forstand har stræbt at forsvare denne Philosophie, hand siger Astronomie Physique pag. 20. Representons nous deux corps l'un éloigné de l'autre, & puis supposons, que l'espace par lequel ils seroient separés fut tout d'un coup aneanti, on voit bien, qu'alors les deux corps venant à se toucher changeroient d'etat relatif - - - on voit aussi, qu'il en fera de même si après leur union un nouvel espace créé venoit tout à coup à les separer, or je dis, que cela representeroit parfaitement l'etat, où sont les choses - - - mais qu'on vout avoir la cause des differentes relations successives, que les corps ont entre eux, je dis, qu'il faudroit la chercher dans l'action de Dieu; qui selon nos Principes tombe à chaque instant sur toutes les parties de la matiere à la fois.

§. 7.

Altsaa har i denne Philosophie Berden alle Nyeblik Guds særdeles Hielp nødvendig, det er en alleene, at Gud maae som igienstabe den Gierning, som hand cengang har giort, og ved sin Forsyn regiere og under-

derholde alt, hvilket vi i alle Henseende tilstaaer, men herforuden maae den allermindste relative Forandring skee ved et Miracel, altsaa fand jeg ey andet see end at Cartesianernes Meening bliver af alle den, som er mindst Philosophist, thi skal GUD umiddelbar gjøre alt, da har vi ingen Philosophie meer nødig; men det er endnu det allerunderligste, at det bliver GUD selv umueligt at forandre noget udi Verden, thi efter som Cartesianerne vil, at den relative Bevægelse forandres ved Rummet's Skabelse og til intet Giorelse, da maae Rummet ey være nødvendigt, hvilket det dog bliver efter Cartesianernes Meening, og altsaa, naar det er nødvendigt, fand det ey skabes eller af GUD forandres. For at bevise, at Materien og Rummet efter Cartesianernes Sætning bliver nødvendige, vil jeg igien indføre af Mr. de Gamaches Astronomie Physique pag. 7. La matiere que devient-elle, ne feignons point de le dire, elle devient precisement ce que le commun des Philosophes designe par le mot de vuide. Men det Tomme, for saa vidt jeg veed, ansees ey for andet end et Stykke af Rummet, hvilket er saa nødvendigt som de Geometriske Figurer i sig betragtede, altsaa naar Materien holdes saa nødvendig, fand den ey blive nødvendigere, endskjønt man maae tilstaae, at ingen Cartesianer har vildet denne følge.

§. 8.

Det tomme er i sær det Cartesianerne ilde fordrager, men paa den anden Side nødes de til at falde i en anden Urimelighed, nemlig at tilstaae, at der ere meere end fulde Ting i Verden, saafremt de vil tage Beviiser af Metaphysiquen, hvilket slags de bruger til at forkaste det Tomme. Det flyder vel af deres Hypothese om det Opfyldte, at alle Ting skal være lige tykke, fordi de ere alle lige opfyldte, thi at Ting kunde være gandske opfyldte, uden at være lige tykke, er noget som jeg holder baade for urimeligt og umueligt; men betragter man tillige Naturen, da beholder Cartesianerne ey uden en eeneste Tilfælde, i hvilken de fand sige, at der ikke bliver meer end gandske opfyldte Ting i Verden, endskjønt samme bliver efter de metaphysiske Begrebe umuelig. Thi fordi Tyngden er som Massen, hvilket Mr. Newton fuldkommen har beviist, da om man slutter fra Tyngden til Tykkelsen, maae man sige, at fordi der ere ulige tunge Ting til, at der og ere ulige tykke Ting til, og ef-

terdi da de Ting der endog ere mindst tunge, maae udi Cartesianernes Hypothese være fuldkommen opfyldte, da maae de meere tunge Ting være meer end gandske opfyldte. Nu er, som jeg har sagt, en eeneste Tilfælde, som man kand undtage, nemlig om man vil, hvilket gierne kand tilstaaes, at der ere ingen fuldkommen opfyldte Ting til som tillige ere sammenhængende, og at da de adskillige slags Tyngher kommer deraf, at de allermindste Partikler, som ere lige tykke, bindes saaledes sammen, at den flydende Materie, som opfylder alt, kand opholde sig imellem de sammenhængende Partikler. Men det er umueligt, at man kand tilstaae denne lige Tykkelse i de concentrerteste Partikler, at jeg saa skal kalde dem, thi fordi de mindste Masser, naar de betragtes udi sig selv eller for saa vidt de haver ikkun en Inertie, differerer alleene i deres Figurer, de større Masser maae derforuden sammensættes af de smaa, om da samme betragtes under samme Figur og Omsvøb, da haves ingen Marsag, hvorføre en given liden Massa hellere skulde sættes i det Corper A end i det Corper B, hvilket naar man antog maatte Grundlæren om de uadskillelige Ting gaae til Grunde.

§. 9.

Saaledes har den fortreffelige Geometre Mr. Euler smukt beviist i sine smaae Skrifter fra forrige Aar, at naar man tilligemed Cartesii hypothese betragtede Naturen, at deraf fulgte, at de mindste tunge Masser ere af den samme Tykkelse; men det er noget langt andet, at man undersøger, om samme kand bestaae med de almindelige Sandheder? Som jeg da har beviist, at det ikke lader sig giøre, maae man sige, at der findes i Verden Ting, som ere meer end opfyldte; og er jeg derved kommen til det, som jeg just vilde, nemlig at den Cartesianiske Hypothese ey har af Philosophie uden det blotte Navn. Fremdeles, naar man antager, at Ting af eens Omsvøb og ulige Tyngher har deres mindste Deele af ulige Tykkelse, da om Tynghen kommer ved en flydende Materies Bevægelse, maa under samme Omsvøb de tykkere Ting blive de letteste, og de mindre tykke de tungeste, efterdi den flydende Materies Trykning altid er i Forhold med Omsvøbet, derover, naar Bevægelsen skal skee i en flydende Materie, som staaer imod, maatte det letteste stærkest og længst bevæges, naar alt for Resten var eensdan.

§. 10.

I den particuliere Sætning af Des-Cartes er og denne store Feil, at hans bevægende Principium til sidst maa miste all sin Kraft. Thi, efterdi Hvirvelen er uendelig stor, og et Corper, som ved Trykning bevæger et andet, mister af sin Bevægelse, maae et saadant Central-Corper saa længe miste af sin Bevægning, indtil Hvirvelen er kommen til en jevn og ligedan Bevægelse med det: Men efterdi en saadan Hvirvel antages tillige, at være idelig trykt af de omstaaende, og dens Lav har derforuden en Rifning paa hinanden, maatte den ved denne Forvirrelse idelig miste en Deel af sin Bevægelse, hvorover Central-Corporet maae igien anvende nye Kræfter, og endelig tilsidst komme til at hvile med den heele Hvirvel.

§. 11.

Det er derover langt bedre at sætte, at Hvirvelen bevæger Central-Corporet, end at Central-Corporet bevæger Hvirvelen. Adskillige Cartesianer have søgt at finde Udvæne, for at kunde give Central-Corporet en bestandig Bevægning. Mr. Villemot i sin nouvelle explication du mouvement des Planetes meener, at det kommer af en heftig indvortes Raagning udi Solen. Mr. le Marquis de St. Aubin sur Loire i hans traité de l'opinion, tome cinquieme pag. 67. meener, at det kommer af den indvortes Tumling af de tre Elementer, og af den Fortyndelse, som Solens Straaler forvolder i den flydende Materie imod Planetens nederste Hemisphærium; saaledes naar man gietter lykkelig, er det ey vanskeligt at udfinde en heel Hob Aarsager, og Mængden er til ingen Bekostning. Smidlertid synes mig den Frihed at være temmelig stor, da enhver Cartesianer kand ey alleene sætte Verden i hvad for en Figur hand selv vil, men endog give heele Tølster af ubekjendte og forunderlige Aarsager, saa det bliver et Slave- Arbeide endogsaa ret at forklare hvad Navnene vil sige. Disse berømmelige Mænd har den Skiebne, som treffer enhver, der tænker confus om Naturen, at de meener, at det gaaer lige saa confus til i Naturen, som i deres Tanker; saaledes naar Monsieur le Marquis faaer opregnet en stor Deel Aarsa-

ger, kalder hand og de Magnetiske Kræfter til Hielp, og altsaa seer jeg ikke, paa hvad Fundament hand er ilde fornøyet med Mr. Neuton; Cartesianerne siger vel almindelig Viis, at de Neutonianske Kræfter ere skjulte Egenskaber, men for saa vidt jeg seer, ere de Cartesianiske ikke klarere eller meer bekiendte, thi Raagninger, Magnetiske Kræfter, tre Elementers Tumbling og andre flere, ere Navne som intet betyder, og i hvad muelig Meening, som man end vil give dem, saa faaer dog aldrig Cartesianerne det derved ud, som de vil have.

§. 12.

Men alt dette indeholder ikkun de mindste Vanskeligheder, der ere de, som ere langt større, ja plat uovervindelige, og som aldeles maae kuldkaaste det Cartesianiske Systema. For ret at forstaae Fundamentet til disse Vanskeligheder maae man agte, at da den fortreffelige Tyge Brahe hos os havde begyndt med sine paa den Tiid ulignelig skønne Instrumenter at ret observere paa Himmelen, blev hand derudi efterfuldt af Kepler, som virkelig er et af de største og lykkeligste Hoveder Naturen har frembragt; Kepler observerede først af sine og Brahes Observationer, at de himmelske Corporer maatte bevæge sig i Ellipser, i hvis Brende-Punkt Solen er, at deres Omlobe-Tider vare som Quadrats-Rodderne af Cubis, af Middel-Distancerne, og at de Elliptiske Sectors vare som Tiderne. Dette har gandske bragt det Cartesianiske Systema udi Uorden, som sees af følgende.

§. 13.

Man veed af Mecaniquen, at naar et Corper bevæges i den Løbe-Tab. Linie acde, og Sectors fra det Punkt b, abc, abd og abe ere
 1. som Tiderne, da drives Corporet af den bevægende Kraft imod samme
 Fig. Punkt, altsaa efterdi efter Keplers Observationer alle Planeterne be-
 2. skriver omkring Solen Sectors, som ere proportionerede Tiderne, da
 er det klart, at alle Planeterne i Himmelen driver imod Solen. For
 da at finde Kræfterne, med hvilke de søger imod den, maae de bestem-
 mes ved et Experiment, som er den anden Keplers Observation om den
 Elliptiske Bevægelse. Er da AdB en saadan Omlobe-Linie, g d f
 dens

dens Køre-Linie, Punktet, hvorhen Corporet søger C, Cd og Cp to Føre-Linier, som ere hinanden uendelig nær, gC er en Perpendikfel fra C paa Køre-Linien, pe Elementet af Cirklen = dx, pc=y, de=dy, Cg=p dp=ds og Elementet af Tiden = dt er

Tab. I. Fig. 3.

$dt = y dx = p ds = \frac{ds}{V}$, V er den Høyde, som svarer til den ubestemte Hastighed, og fordi Sectores ere som Tiderne er

$$p = \frac{1}{V} \frac{dp}{p} = -\frac{dv}{2V} \text{ og } 2Lp = L \frac{1}{V} \neq C.$$

Denne staaende Størrelse bestemmes, om Perpendikflen i A = π og Hastighedens Høyde der = A, og $V = \frac{A\pi^2}{pp}$, $dt = \frac{p ds}{\pi V_A}$, $\frac{ds}{dx} = \frac{y}{p}$, men

$\frac{ds}{dx}$ er efter de Mechaniske Regler, som Kraften i Køre-Cirkelens Diameter med 2. gange Hastighedens Høyde forkeert, altsaa om Kraften, som driver imod C kaldes P,

Køre-Cirkelens Diameter kaldes R. er $PR dx = \frac{2A\pi^2}{p^2} \cdot \frac{y}{p}$

og $R = -\frac{2ydy}{p^3dv} = \frac{ydy}{dp}$ og $P = \frac{2A\pi^2 dp}{p^3dy}$.

§. 14.

Efterdi nu Planeterne bevæges i Elliptiske Linier, i hvis Brende-Punkt er Solen, og man veed af Geometrien; at Ligheden til en Ellipsis Brende-Punkt er, naar den store Axel kaldes m, Parametern p,

Føre-Linien y, Perpendikflen paa Køre-Linien p er $4pp = \frac{mpy}{m-y}$,

og altsaa $P = \frac{1}{yy}$, hvoraf man seer, at Kraften, som driver imod Solen, er som Distancens Quadrat forkeert.

§. 15.

Dette er geometricke nødvendigt, og altsaa maae Hvirvelerne nødvendig have den Egenskab, at deres Central-Flugt er som Distancens fra Centro-Quadrat forkeert, men man veed af det Hugenius har demonstreret, at Central-Flugten er som Hastighedens Quadrat divideret ved den halve Diameter, altsaa om Hastigheden = v er $vv = \frac{1}{y}$ og $v = \sqrt{\frac{1}{y}}$, og er da nødvendig Hastigheden i Hvirvelerne som Quadrat-Roden af Distancen forkeert; men fordi Tiderne ere som Sectors, maa Bevægelsen i en Cirkel være jevn og ligedan, og om Omløbe-Tiden kaldes t er Central-Kraften som $\frac{y}{tt} = \frac{y}{y^4} = \frac{1}{y^3} = vv$ derover er $\frac{1}{y} = v$, altsaa for denne Aarsag, ere Hastighederne, som Distancerne forkeert, men fordi Omløbe-Tiderne ere og som Quadrat-Rodderne af Middel-Distancernes Cubis, da er $\frac{vv}{y} = \frac{y}{y^3}$ og $v = \sqrt{\frac{1}{y}}$, altsaa udfordres, at Hvirvelernes Længde skal bevæges

- 1) Med en Hastighed, som Quadrat-Roden af Distancen forkeert.
- 2) Med en Hastighed, der er som Distancen forkeert.
- 3) Med en ligedan Bevægelse.

§. 16.

Nu er det umueligt, at de to første fand være sammen paa en Tid, og det 3die strider med Observationerne, thi Planeterne gaaer nu hastigere, nu langsommere, iligemaade fuldte heraf en circular og ingen Elliptisk Bevægelse, men det som endnu er det allerværste, er, at begge fornævnte Hvirveler bliver umuelige, og fand en bestaae, thi er D A C en Hvirvel, da maae Central-Flugten idelig blive større fra C imod A, om en de tyngere Parter, eller som har meer Central-Flugt skal brække ind paa de lettere, og følgelig ødelegge den heele Hvirvel. Og er det ligesaa urimeligt, at vilde sige, at Central-Flugten imod C kunde være størst,

Tab.
 I.
 Fig.
 4.

størst, som om man vilde sige, at de lettere flydende Materier kunde bære de tyngere. Er nu Hastigheden, som $\frac{1}{y}$ eller $\frac{1}{\sqrt{y}}$ bliver Central-Flugterne som $\frac{1}{y^3}$ og $\frac{1}{yy}$, følgelig tager de af fra C imod A, og altsaa ere de umuelige.

§. 17.

Denne Proposition er saa ruineuse for det Cartesianske System, at ingen Redning meere kand være tilbage for det, thi dertil udfordres en Hvirvel, udi hvilken Kræfterne tager af imod Peripherien, og samme er umuelig. Mr. de Gamache har, saa vidt jeg begriber, vildet rede dette slags Hvirvelers Muelighed, ved at agte, at efterdi Central-Flugten er som $\frac{1}{yy}$ og (superficies) Omsløbet af Kuglen som myy , altsaa blev den heele Kraft som m som en staaende Størrelse, men jeg er herudi ikke af samme Meening, thi Massen af den Sphæriske Ring $gbfGBF$ er proportioneret $yydy$, $bB = dy$, thi gbf og GBF ere to Sphæriske Omsløbe, som ere hinanden uendelig nær, er da Hastigheden som $\frac{1}{y}$ bliver den heele Pression af Cb gbf paa gbf som Log.

y , er Hastigheden som $\frac{1}{\sqrt{y}}$ er den heele Trykning af Cb gbf proportioneret med y , altsaa er det æquilibrium ikke mueligt, som Mr. de Gamache meener. Der er endnu en Ting man kunde tage i agt hos Monsieur de Gamache, nemlig hand meener, at endskjønt over Bi Central-Flugten er større end over bk , saa kand dog Bi ey brette bk , fordi en Kugle i Bi støder paa to i bk , men at jeg ey skal tale om, at den Frihed er temmelig stor, at sætte alleting i en saa overmaade konstig Orden, saa at om det mindste kommer af lave, maae alt falde, vil jeg alleene agte, at naar en Kugle c kommer til at støde to andre, hvis Centreer ere b og a , og de samme ere lige med den Kugle, hvis Centre er c , og rører hinanden, da naar man trekker cbh og cag igiennem Centreerne, bliver samme deres Directioner, og altsaa bliver de ved idelige saadanne Stød tvungne til at gaae fra hinanden, og saa stærk at vige

Tab. I. Fig. af 5.

af fra Cirkel-Linien e b d a f, at man en tydelig kand see, hvorledes de kunde blive udi samme, endskiønt Kraften efter Rore-Linien var ulige, og maatte derover Hvirvelen føres udi Uorden.

§. 18.

Denne Umuelighed, som er nævnet §. 16., har en været vel i agt taget af de der har erklæret sig Forsvarere af Cartesii Hvirveler. Mr. Leibnitz har alleene tænkt paa, hvorledes de to Banskkeligheder, som ere anførte §. 15. kunde komme til at stemme overeens, og endelig at den Elliptiske Bevægning kunde komme ud, men for at fuldføre det, er hand til deels gandske viget af fra Cartesio, eller rettere at sige, hand har giort en Blanding af Des-Cartes og Neuton deres Systemata, hand har derover givet en Memoire i de Leipziger Samlinger Aar 1689. i Februario, hvori hand antager, at Planeten beskriver Sectores udi Forhold med Liderne derved, at den stille svømmer uden nogen sin egen Kraft i en Hvirvel, hvis Hastigheder ere som Distancerne forkeert, og denne Bevægning kalder hand den harmoniske, imidlertid meener hand, at Planeten gaaer til og fra Solen med en Bevægning, som hand kalder den Paracentriske, og som kommer af Solens Attraction eller Impulsion og Central-Flugten i Hvirvelen, samme meener hand er foraarsaget af en Kraft, hvilken er som Distancens Quadrat forkeert. Mr. Leibnitz lover tilsidst i sin Tractat at vilde vise, hvorledes af den ætheriske Materies Bevægelse disse Ting kand komme, men det er siden blevet derved uden videre Forklaring, saa at Banskkeligheden staaer endnu urørt, hvilket er Skade, thi jeg veed vist, at Monsieur Leibnitz baade har vildet og fundet i denne Sag sagt noget af Vigtighed. Man seer ellers let, at Mr. Leibnitzes Hvirvel har alle de Feil, som gjøre en Hvirvel umuelig §. 16. Videre kand man læse David Gregori i hans fortreflige Astronomie prop. 78. og har altsaa end ikke dette store og særdige Hoved fundet løse de Banskkeligheder, som dette Systema bringer med sig.

§. 19.

Den Lykke har Des-Cartes Philosophie havt, at de allerstørste og meest-skikkede Mænd har paataget sig at hielpe og forsvare den. Vi har to

to Piecer af den store Mathematico Monsieur Johannes Bernoulli, som begge har vundet Priesen ved Academiet i Paris for Aarene 1730. og 1731. og hvori Monsieur Bernoulli har stræbt at hielpes Cartesii Tanker saaledes, at deraf skulde udkomme et ret tydeligt og sandt Systema. For jeg taler meer om begge disse Piecer, vil jeg kortelig melde et og andet, som er nødvendigt udi en Hvirvel at den kand bestaae. Vi har seet §. 16. at Central-Flugten maae voxer fra C til A, derover naar man vil vide, hvad for een af alle Hvirveler, der best kand bevares uden Fare at forgaae, da maae tages i agt, om Laugene BF bf, har en Rivning paa hinanden, da er den Hvirvel, som best kand bevares den, hvis Hastighed er som Distancen, og sølgelig Omlobe-Tiderne lige. Har de ingen Rivning paa hinanden, da ere alle muelige, hvis Central-Flugt voxer fra C til A. Hvad de flydende Materiers Rivning paa hinanden angaaer, da i hvor subtil den etheriske Materie sættes, maae dog udi et fuldt Rom Rivningen blive merkkelig stor, thi naar Lavenes Omlobe-Tider ey ere lige, da synes, at i et fuldt Rom Partiklerne nødvendig maae brette hinanden, thi perfect Geometriske Partikler ere umuelige. De nyere Cartesianer har fundet, at disse Partikler ere elastiske, men da maatte de holdes udi en idelig Tension, hvilket ey er meere fordeelagtig end det første, thi Rivningen derover bliver altid særdeles stor, hvorledes man endog sætter at Parterne bevæges over hinanden.

Tab.
I.
Fig.
4.

§. 20.

Det er i Consideration af dette, at den store Neuton har givet 2. Propositioner, som ere den 51. og 52. i sin anden Bog, ved hvilke hand har vildet bestemme Omlobe-Tiderne i en Hvirvel, naar den blev drevet af et Central-Corper DGC, som enten var en Cylinder eller en Kugle; efterdi disse Propositioner ey ere meget favorable for det Cartesianiske Systema, har man almindelig angrebet dem som falske, og Mr. Johan Bernoulli i den Piece for Aaret 1730. har deri i sær rettet, at Mr. Neuton ey har multipliceret med Distancen CK eller CB, men mig synes, at det er meget tvivlraadigt, enten at man deri skal give Monsieur Bernoulli Bisald eller ikke, og det af denne Marsag: Endskiont Trykninggen komer af den heele Masse C b g F, saa dog er alleene at agte i Henseende til Rivningen, hvad Virkning de to Laug FBG og fb g have paa

Ff

hin

hinden; thi de flydende Ting, ved det de meddeeler hinanden fra Laug til andet deres Trykning, kand og bør ansees, som om alleene det Laug FBG virkede paa det andet fb g, som er det uendeligt nært, og om ingen Cohæfion eller Tenacitet var imellem Partiklerne udi det samme Laug, hvorved det hængte sammen, da var det det samme, som om hver Partikel for sig virkede paa den anden, og i den Tilfælde er det klart, at ingen Løstestang (vectis) bør tages udi agt, efterdi der ingen relativ Distance kand antages mellem Trykningen og Tgien-Trykningen, som voldes all Rivning, med alt dette har Mr. Johan Bernoulli ey fundet udbringe Keplers Regel for Omlobe-Tiderne; hvad Mr. Bernoulli ey har fundet sætte udi Verk, har Mr. de Gamache fuldført pag. 186. Astronomie Physique; hand har seet, at en saadan Hielp til, som den af Mr. Bernoulli, kunde giøre Sagen god, hand beholder da ey alleene med Mr. Bernoulli, at man maae multiplicere med Løste-Stangen CE, men hand antager endnu efter Mr. Amontons Observationer, at Trykningen er som Tyngheden eller Central-Flugten, og ydermeere, at de smaae Corporer a, b, tager i hinanden, hvilket hand kalder Engrainement, og faaer hand da rigtig ud, at Omlobe-Tiderne ere som Quadrat-Roden af Middelt-Distancernes Cubis, og Hastigheden derimod som Quadrat-Roden af Distancen forkeert. Var Mr. de Gamaches Regning saa rigtig, som den er artig opfunden, da kunde den være til nogen slags Hielp i dette Stykke for den Cartesianske Philosophie, men i samme er dette som kand desidereres ey alleene, at hand med Mr. Bernoulli antager en Løste-Stang og følger Mr. Amontons Regel for Rivningen, hvis Urigtighed Mr. Muschenbroek forlængst har beviist ved sine Erfaringer, men det som er endnu det anseeligste er, at Mr. de Gamache synes at multiplicere entia, og af en Friction giøre to, hvilket umuelig ikke kand gaae an, thi den Trykning, der er som Tyngheden efter Mr. Amontons, gjorde aldeles ingen Rivning eller Friction, saafremt at ingen Engrainement var, men begge tillige udgiøre Frictionen, allermindst gaaer det an i Mr. de Gamaches Sætning, hvorved hand holder for, at Laugene æquilibrere imod hinanden, man kunde paa denne Maade endnu legge adskillige andre Marsager til om man vilde, f. Ex. 1) Laugenes naturlige Cohæfion, 2) de flere Partiklers Brækning, 3) de elastiske Partiklers Tension, &c.

§. 21.

Men dette uagtet, tør jeg dog ikke sige, at Mr. Newtons begge Propositioner ere rigtige i Henseende til den Følge, hand deraf trekker, at Hvirvelerne derved bliver muelige, thi Central Flugten bliver i den første, som Distancen forkeert, og i den anden, som Cubus af Distancen forkeert, og altsaa er ingen af dem muelig, saa at dette er en Mangel, som den store Geometre Mr. Daniel Bernoulli med Ret desidererer i sin hydrodynamique, men jeg meener, at da Mr. Newton har seet, at Omløbe-Tiderne ey stemmede overeens med Keplers Regel, har hand holdt det for nok, og har ey villet anføre flere Aarsager imod.

§. 22.

I den Piece, som vandt Prisen Aar 1730. har Mr. Johan Bernoulli paa en meget artig Maade udbragt Keplers Regel, nemlig, da hand saae, at hand ey naaede sin Hensigt ved at rette Newtons Proposition, falder hand paa at betragte Tykkelsen, og antager baade Tykkelsen og Hastigheden, som Quadrat-Roden af Distancen forkeert. Herved bliver Keplers Regel efter Mr. Bernoulli Methode rigtig udbragt, men hans Hvirvel bliver nødvendig umuelig, og det i 2. Henseender, baade til Massen og Hastigheden §. 16. Videre for at udbringe den Elliptiske Bevægelse, meener Mr. Bernoulli, at det gaaer til med en Planete som med et Pendulum, der falder og stiger altid til samme Høyde, nemlig, efterdi Laugene FGH og fgh ere afulige Tykkelse, da om Planeten har justen Tykkelse som Materien i det Laug FGH, meener hand, at Planeten har først været sat fra G i en vis Distance GA, hvor Materien var tyndere end Planeten, følgelig meener Mr. Bernoulli, at om man ey gav agt paa den circulaire Bevægelse, maatte Planeten, om det halve Sving varede fra A til D, det andet fra D til A idelig skære Cirkel-Laugene i f, F, e, E, &c. og altsaa beskrive en krum Linie, som i det ringeste lignede en Elliptiff.

Tab. I. Fig. 6.

§. 23.

Saaledes seer man, endog af de Stæder, hvor Mr. Johan Bernoulli

har været uslykkelig, det store Genie, som denne fortreffelige Mand har havt: thi saa meget seer man strax, at det ikke vil blive let at bevise, at den Linie, som ved denne Bevægelse faaes, bliver Elliptisk, thi Faldet igiennem AG har en langt anden Beskaffenhed end igiennem GL , allermeest, da det neppe kand tilstaaes, at Hvirvelens Lauge har overalt en ligedan og perfect Geometrisk Tykkelse. Og kunde man da med Foye tvivle paa, om alle Liniens Quadranter bliver perfect eensdan. Antager man at den flydende Materie tynger imod C , da kand hypothesis ansees for muelig, men ingenlunde om samme ingen Tyngde haver. I den første Tilfælde maae man antage nye Hvirveler i den Cartesianste hypothese, men her bliver det en temmelig vigtig Quæstion, om ikke, naar disse Hvirveler kommer til, det Corper da, som maae tilfælde igiennem dem, ved deres Bevægelse bliver gandske ført af Lave.

7. Den fortreffelige Geometre Mr. Daniel Bernoulli har beviist i den anden Tome af de Petersburger Samlinger, at det absolute Maal af Kræfterne den eene efter Nøre-Linien ab og Central-Kraften efter ac er i en staaende Forhold af Partiklernes, som den flydende Materie ey kand gaae igiennem, deres Diametre til Distancen fra Hvirvelens Centre ca , saa at om Diameteren kaldes A , Distancen D er Forholdet af Kræfterne som $3D: 8a$, og er det derover høyst-nødvendigt, at Corporets Bevægelse maae lide af disse Hvirveler, at jeg ey skal tale om, at det er ubegribeligt, hvorledes to Hvirveler kand ronimes udi hinanden, som begge ere gandske opfyldte.

§. 24.

Noget som ey kand andet end komme os meget selsom for, udi Cartesian Hvirveler, er, at et Corper, som drives stadig i en Hvirvel, maae have den samme Hastighed med Hvirvelens Materie og den samme Tykkelse; har den samme Hastighed, hvilket man altid kand antage, thi Kraften efter Nøre-Linien holder ey op at virke for, men større Tykkelse, gaaer den ud fra Centro i en Spiral-Linie, men har den mindre Tykkelse, gaaer den imod Centrum i en Spiral-Linie, allermeest i saadan en Hvirvel, som Mr. Bernoullis. Naar dette er ret forstaaet, bliver den Stigen og Falden, som Mr. Bernoulli giver sin Planete, ey lettelig muelig; thi af den blotte Tykkelse følger hverken at den skal stige eller falde, uden ved at

an-

antage en Hvirvel udi den anden, efterdi Corporet har ingen Kraft uden den som det faaer af Hvirvelen; skal Corporet i A have Laugets Hastighed, burde det gaae udi en Spiral-Linie fra C; man maa da sette, at det har ey den Hastighed for at kunde komme til D, og siden hvor dets Hastighed er = 0, og seer jeg da unuelig ikke, naar Planeten er kommen i L, hvorledes den da igien kand stige til A, efterdi Tykkelsen af Hvirvelen er større end Tykkelsen af Planeten, den maatte tvertimod efter mit ovenanførte beskrive en Spiral, der idelig gif til Solen, og saaledes falder denne Sætning, som er den allerartigste man nogen Tiid har optænkt, til at forsvare den Cartesianiske Philosophie.

Tab.
I.
Fig.
6.

§. 25.

Det lader som at Mr. Bernoulli siden selv havde forkastet denne sin Sætning, i det hand i den Piece, som vandt Prisen Aar 1734, falder paa at sige, at Planeternes Bevægning om Solen hverken kommer af Cartesii Hvirveler ey heller af Newtons attraction. art. 8. discours preliminaire: Dette er ikkun lidet gunstigt for Des-Cartes, men som Mr. Bernoulli ey har kundet overtale sig til at ansee Himmelen som tom, har hand sammensat et nyt Systema: Hand antager Des-Cartes Hvirveler, men de har hos Mr. Bernoulli liden anden Brug, end at give Planeternes Løbe-Linier en Inclination imod Eclipticam; det er sikkert, at det lader noget underligt, at Guld skulde have skabt saa uendelig megen Materie, for deraf at trække en saa ringe Virkning og Nytte. Mr. Bernoullis heele Piece er ellers underkasted en heel Deel Banskkeligheder; for at forstaae samme, maane jeg kortelig anføre, hvorudi hans Meening bestaaer. Hand meener, at Materien kand komme dertil, at den ey er meere deelelig, af disse fine Partikler bestaaer da Hvirvelerne, og falder hand denne Materie det første Element, hand meener at i samme Materie kand en Planete bevæges uden Tmodstand, dog er der i dette første Element blandet en god Deel af det andet Element, som kommer ved Partiklernes Sammensættelse i det første, naar disse Partikler, hvilke hand anseer som bløde og ingenlunde som elastiske, begynder nu at faae den circulaire Bevægning, bliver imod Centrum et Hul, som fyldes med den allrfineste Materie, blant hvilken en Deel grove Partikler ere blevne tilbage, som ey har kundet for een eller anden Aarsags skyld kom-

me fra Centro, denne Masse gjør Solen ud, i Solens Partikler antager hand en stærk indvortes Raagning, som driver dens Partikler ud igiennem Hvirvelerne, nu meener hand, at naar to saadanne Partikler støder paa hinanden, da hviler de, indtil at de igien af den 3die bliver satte udi Bevægning, saa de, hvis Partiklers Tal er ulige, skulde for største Deel igien falde tilbage i Solen; men naar samme ere lige, hviler de. Efterdi de da søge imod Solen, driver de og Planeten imod den, og ved det deres Antall bliver uendelig stort, formeere de som en Flod omkring Solen, hvilken driver Planeten. Saaledes kaster disse smaae Corporer sig idelig paa Solen, og derved faaer Solen igien den megen Materie, som den idelig kaster fra sig. Mr. Bernoulli vil, at den Kraft, hvormed de driver imod Solen, er som Distancens Quadrats forkeert, derimod kommer Bevægelsen efter Nøre-Linien ey af Hvirvelens Bevægelse, men deraf at Planeten er først kastet ud med en Hastighed, som ey kand forandres af Hvirvelens Materie, fordi denne er saa meget fin og flydende.

§. 26.

Beseer man ret denne Mr. Bernoulli Discours, er den meer Newtoniansk end Cartesianisk, saa hand alleene er derudi af en anden Meening end Neuton, at hand i Steden for Attractionen meener, at Tyngden imod Solen kommer af denne Central-Flod. Men det samme gjør just, at hans Meening bliver underkastet utallige Vanskeligheder. 1) Meener Mr. Bernoulli, at den etheriske Materie for sin store Fiinheds skyld, og fordi at den er saa meget flydende, ey gjør nogen Modstand. Mr. de Gamache har stærkt drevet paa det samme, men jeg kand aldeles ikke give denne Meening Bisald af følgende Marsag: Er ABCD en Cylinder, fuld af en flydende Materie, og det Parallelipedum ab bevæger sig imod samme, da for at udregne Modstanden, hvilken er som Quadraten af Hastigheden, har man ey at agte uden den blotte inertie, thi naar Fluidum er af en uendelig Omfang, er Trykningen som af en Cylinder, hvilken har den samme Grund-Linie som Corporet, og den Høyde som tilkommer Hastigheden, hvorover Trykningerne ere, naar alt for Resten er lige, som Hastighedernes Høyder. Man maatte derover antage, at det absolute Maal, som man erfarede af Modstanden var intet, hvilket er aldeles ikke vist. Zvertimod naar Bevægelsen;

Tab.
I.
Fig.
8.

bliver noget heftig, da findes den Modstand ikke kiendelig, som kand ansees for eensdan i de sammenhængende Partikler, og derover kand findes efter de Love, som en altid ligedan, virkende Kraft følger. Denne kommer af en mindre Slydenhed og er adskillig, eftersom Tenaciteten er adskillig til, hvorover den og kunde sættes i Forhold med en Kraft som virkede ulige, end skiont denne sidste Betragtning har ingen Sted udi en slydende Materie, som er overalt eens. Naar man derover sætter all Betragtning om Tenaciteten til Side, og ey agter andet end inertien, da maae efter de bekiendte Geometriske Hypotheser, naar alt er for Næsten lige, denne Trykning være i det ringeste den halve af den, som en Væske der springer horizontal ud af et Kar over paa et Vertical-Plan strax uden for Udløbe-Hullet i et uendeligt Kar. Saa længe da Summen af alle Elementair-Trykninger er i samme Tiid den samme, kand det give lige meget, hvad heller de sammenhængende Masser ere lidet større eller lidet mindre, naar kun i en og den samme Tiid een og den samme Quantitet Materie slyder til, hvilket man altid kand antage, naar man først sætter, at alle Ting ere opfyldte. Utsaa bliver i all Henseende imodstanden den samme i alle slydende Materier, saa længe Partiklerne kand uforhindret slyde af til Siderne, thi den eeneste Forfskiel, som da kunde merkes i et noget tykkere Fluido, var denne, at i det eene blev et perfect Geometrisk Parallelipedium abc drevet fort, men i det andet bleve endnu foruden bc to smaae Lateral-Figurer fg og ke bevægede, som man kand sætte at være af en uendelig liden Tykkelse, thi Tykkelsen bør sættes lige med Partiklernes Diametters Difference i begge Fluidis, og bliver da Differencen af Modstanden i ingen anden Tilfælde kiendelig, end som naar Høyden af Parallelipipedo FG har til Høyden af Parallelipipedo ab en endelig Forhold. I øvrigt indeholder denne Hypothese en heel Deel Ting, som man skal have ont ved at kunde antage udi Naturen, saasom man ey kand andet end standse ved, at der antages Partikler som ere udelelige og dog materielle: om samme skal være virkelige simple og enkelte Væsener, hvorledes skal de da kunde gjøre en physisk Effect? Jeg overlader dette til de Skarpsindigeres Afhandling, og tilstaaer, at jeg indseer ikke de Varsager, som have voldt at een og den samme Materie kand antages ved Bevægelsen at søge imod et Centrum, og dog tillige at kunde have den Egenskab idelig at vige fra samme Center. Ligeledes seer jeg ey hvorledes det kand komme, at Par-

tisklerne fand falde imod Centret igien. Og, naar man nu tilstaaer, at de kunde falde tilbage imod Centrum, var det endnu ikke afgjort, at der af skulde komme en Central-Flod, hvortil dette er Ursagen: Saasnart en saadan Partikel er udkastet af Solen og gaaer ind i Hvirvelen, da driver Hvirvelen den, derover om Hastigheden, som den gaaer med igien.

Tab. I. Fig. 9. nem AB, sættes uendelig, da fand Side-Kræfterne (som nødvendig virker paa Partikler af samme slags) ansees som at virke efter de perpendiculaire Directioner DEF, nemlig ved at antage Hvirvelens Bevægning for uendelig liden imod Hastigheden efter AB, og altsaa maatte en krum Linie beskrives som meget nærmer sig til en ret Linie, og fand bestemmes naar Hastigheden i Hvirvelen er givet i Henseende til Distancen, imidlertid maae den sidste Tangent IA vige af fra radii Forhold, saa at om end Corporet kunde gaae tilbage i en ret Linie, kom det dog ikke til Centrum, allermæest da det endnu maa vige stærkere af i en krum Linie IM, som vender sin Convexitet imod den første, og altsaa seer jeg ikke, hvorledes en Central-Flod fand formeres.

§. 27.

Vi har af Mr. Moliere to Memoires i de Parijer Samlinger for Aarene 1728. og 1733., i hvilke hand har stræbt paa en anden Maade at hæve de Vanskeligheder som forekommer i den Cartesianske Hypothese, men eftersom hans Meening er underkastet samme Vanskelighed, som de før omtalte, vil jeg derom intet andet anføre, end at man ikke vel fand tilstaae, at den Elliptiske Figur kommer af Hvirvelens ulige Presning; thi i alle saadanne Hypotheser er det ubeviseligt, hvorledes det fand skee at to Hvirveler, som rører hinanden, fand ved deres fælles Virkning paa hinanden faae en ordentlig Krümming; thi de flydende Materier lader sig ey krumme som et elastisk Bret, og om det end skeede, maatte dog et saadant Fluidum, som paa to Sider blev trykt, nødvendig antage en Krümming, som skær en ret Linie over i meere end to Punkter: saa det vil staae hart at bevise, at ved en saadan Trykning den Elliptiske Figur fand udkomme, og naar det end var, saa fuldte dog ikke, at i differente Distancer fra Hvirvelens Centro just de Ellipses tillige skulde have, i hvilke Planeterne bevæges. Endelig, naar man vilde tilstaae alt, var det endnu ikke let at begribe, hvor det kommer sig, at Omløbe-Linieme, som er

det sphæriske Central-Corper nærmest, kand have en større Eccentricitet end de, der ere længere borte. Vil man antage at Hvirvelerne rører hinanden i rette Linier, som ere af nogen anseelig Størrelse, da skal man have ont ved at forstaae, hvorledes Hvirvelerne kand bevæge sig over hinanden uden at confunderes, og overalt bliver den Elliptiske Curvatur ey derved tydeligere.

§. 28.

Men man bør overalt agte, at ingen anden Slags Hvirveler er Cartesianerne til Nytte, end de der har en sphærisk Figur, hvilket Mr. d'Alembert har beviist i sit artige Verk traité de fluides pag. 392-403., og er alt det værd at læse, som denne habile Geometre videre har anført. Vil man ey meere søge Uarsagen i den Trykning, som Hvirvelen lider uden fra, men i Solens Omveltning, da er foruden den Bansfelighed, som jeg har anført §. 10. endnu denne: Solen velter sig om sin Arel fast i 25. og en halv Dage, og altsaa maa det Lav af Hvirvelen, som er nest Solen og have samme Bevægelse, antages da Lavenes Hastighed som Quadrat-Rodderne af Distancerne §. 15. da blive Omløbe-Tidderne Saturns af 6744. Aar. Jovis af 2715. Martis af 428. Jordens af 230., Veneris af 140., Mercurii af 54. efter Mr. Bernoulli Udregning, nouvelle Physique celeste art. 48., men intet kunde meere stridde med Erfaringen. Mr. le Marquis de St. Aubin traité de l'opinion pag. 646. edit. 3tia, meener at Solens Athmosphæra strækker sig ind til Mercurium, og at den er saa tung som Dvægsølv, hvorover den hindrer de underste Lav i at circulere, fordi at den idelig udfaster Partikler af det 3die Element, hvilke forhindrer den sine ætheriske Materie, hand meener ellers at Solens Athmosphæra bevæges hastigere end den selv, og at først over Mercurium den ætheriske Materie frit kand bevæges. Endelig falder hand paa at troe, at en magnetisk Kraft, som udgaaer af de tykkere Corpora, gjør og meget dertil. Historien er baade vidtløftig og artig, og viser tydelig, at baade Solen og Verden kand i den Cartesianiske Hypothese indrettes som man selv vil, saa man neppe skulde tænke, at saa mange adskillige Systemata kunde komme af een og den samme Hypothese.

§. 29.

Jeg vil ey holde mig oppe ved flere af de uopløselige Vanskeligheder, som Keplers Regel har bragt ind i det Cartesianiske System, saavidt jeg seer, har vi intet Haab meer at kunde foreene to saa stridige Ting. Men for at lade dette fare, vil vi antage at den Cartesianiske Hypothese kom overeens med Observationerne, saa fuldte endnu ikke, at dellordentligheder, som tages vaer i Drabanternes Bevægelse, skulde have samme Aarsag, ey heller fuldte det at de øvrige Forandringer skulde skee efter een og den samme Lov; thi Bevægelsen burde blive adskillig, efter som Hastigheden i Hvirvelerne eller Positionen eller Materien forandres til, saa at man i dette System er paa ingen Ting forud vis, men det er altid nodigt først at kiende Virkningen, siden at sammenslikke en slags Aarsag, hvilken om den ey er denne, da bliver den en anden. Hvor meget Mr. Neuton differerer fra alt dette, vil jeg nu vise.

§. 30.

Det første Neuton sætter, er, at Materierne idelig søger at treffe hinanden til sig, saa at om 2. Partikler a og b ere end saa meget som mueligt separerede, saa dog driver de hinanden lige stærk til sig, og derover maa de til sidst efter de mechaniske Regler komme sammen udi c, hvor Massernes tilfælles Center er. Dette er den Sætning, som Cartesianerne holder for saa urimelig, at de har en Afstøje for den, som for en gammel Aristotelisk Qualitet, som overnaturlig viis igien er blevet bragt ind i Verden, og holder de for, at intet er stærkere til at kuldkafe denne Hypothese, end som den selv; men man har Føye til at søge at bringe dem herudi paa mildere Tanker. Vel er det vist, at Mr. Neuton selv har vaklet, og har været uvis paa, hvad heller hand vilde tilskrive denne Sag Aandernes Virkninger, eller ikke, saa at denne store Mand ikke selv har seet, hvad ypperligt som der laae udi hans Meening. Ellers ere vel de fleste Tvivl imod denne Meening uden Tvivl komne deraf, at de, som ere derimod, ey ret har indseet, hvad den vilde sige. Jeg vil da stræbe saaledes at betage dem, hvad de holder for urimeligt, at det skal blive

blive dem, som heraf ere Kiendere, klart, at det Neutronianſke Systema er langt tydeligere end det Cartesianske.

§. 31.

For da at gjøre det, vil jeg ſpønde Buen paa det ſtærkeſte, og antage den Meening, ſom af alle holdes for mindſt taalelig, ſom er denne, at Attractionen, for ſaa vidt vi kand slutte os til af Erfaringen, er Materien væſentlig, ja ſaa nødvendig, at Materien ey kand tænkes den foruden; thi det er klart, at i at nævne Materien, taler man om et ſammensat Væſen, i hvilken Partiklerne, ſom ſammensætter den, maae være og blive hos hinanden, dette kand ikke ſkee uden nogen ſlags Kraft, thi Partiklerne maae ikke kunde ſkilles fra hinanden uden ved Kræfter af en fiendelig Storrelſe. Det har aldeles ikke Sted, at man hertil vilde optænke Hvirveler, thi ſaaſremt de ſamme ſkal beſtaaee af ſimple og enſelte Væſener, da hverken kand de bevæges eller virke paa det materielle. Holder nogen for, at det contraire kand være, da ynſkes, at de vil viſe Maaden, paa hvilken det bliver mueligt. Hvirvelerne maae altsaa beſtaaee af ſammensatte Partikler, og da har man paa nye det ſelvsamme Spørſmaal, nemlig, hvad det er ſom gjør at diſſe Partikler til ſidſt har en Kraft at hænge ſammen med. Man maae da enten dertil ſøge en Kraft uden Verden, eller og tilſtaaee at Materien har den indvortes Egenſkab at hænge ſammen; thi det kand ey være, at det kommer deraf, at diſſe ſmaa Partikler ſøger imod hinanden ved en Elementair Bevægelse, thi herved kand ingen Uarſag gives, hvorfor de allerførſte Partikler, ſom umiddelbar ſtammer fra Elementerne, kand hænge ſammen, thi det var en Feil at vilde tillegge dem nogen Bevægelse. Og altsaa er nødvendig denne ſammenhængende Krafts Uarſag i Materien ſelv eller rettere i dens allerſidſte Partikler, uagtet all Betrægtning af Bevægelse, ſaa at naar vi nævner Materien handler vi om Væſener, ſom ere foreenede med hinanden ved deres naturlige Kræfter. Dette Argument er for ſaa vidt jeg ſeer, klart, og bliver endnu tydeligere ved dette andet, ſom tages af alle Tingſ Henſigt, ligesom det førſte af en Materiens indvortes Egenſkab. Det er klart, at ligesom alle Ting, for ſaa vidt de ere muelige, haver en nødvendig Henſigt til hinanden, hvorover en hver Ting er egentlig det eller dette, fordi det ey kand være noget andet, ſaa

har og nødvendig de Ting, som existerer med hinanden, en indbyrdes Connexion, saa at, om man kunde tænke, to Corporer a og b, hvert i sin Ende af Verden, maatte de dog nødvendig staae udi Connexion med hinanden. Men den rene Materie er udi ingen Connexion med den anden, uden for saa vidt den virker paa den, og bør da den Partikel a nødvendig virke paa b, nu spørges alleene om Maaden; sætter man da, at Virkningen skeer ved en heel Række Corporer som ere lagte imellem, bliver Sagen dog herved ey tydeligere end Attractionen, thi hvorledes kand en Egenskab gaae af et Væsen udi det andet, eller og Væsenene virke uden for sig? Saa snart Cartesianerne kand gjøre dette bevisligt, vil jeg tilstaae, at deres Hypothese er ligesaa tydelig som Neutons. Smidlertid vil jeg bevise, at Attractionen er langt tydeligere end den Meening, at alle Ting skeer ved et Stød, at jeg ey skal tale om at Connexionen er langt stærkere og langt naturligere, naar b virker umiddelbar paa a, end som naar dens Virkning forplantes ved de mellemstatte Corporer p.

Tab.
I.
Fig.
12.

§. 32.

For da at forstaae Attractionen, maae man agte, at ved den intet andet siges, end som at alle materielle Ting ere naturlig viis i en saadan Harmonie, som er indsat af Guld i Begyndelsen, ved hvilken de alle søger imod hinanden, saa at om de alle vare strødde i et tomt Rom, saa skulde de dog alle falde sammen og udgiøre en Masse, ja om ingen Bevægelse kom imellem, maatte alt det som er udi Verden falde sammen til en Klumpe. Af denne Harmonie kommer det Phænomenon af Attractionen, saa at man kand sige uden all Frygt af Urimelighed, at Materierne trækker hinanden til sig, thi de ere to adskillige Betragtninger, som i Henseende til Virkningen ere et og det samme. En saadan Harmonie nægter ey lettelig nogen som veed Connexionen af Tingene i Verden og deres Orden, saa at man kand sige, at saafremt der er nogen Materie, som ikke søger hen imod de andre som tillige existerer, da maae den høre til en anden Verden, og ingenlunde til denne nærværende.

§. 33.

Disse ere de Aarsager, som giøre at jeg holder det System om Attraction-

tractionen for langt forstaaeligere end det Cartesianiske, imidlertid er det langt fra at Neutronianerne vil forkaste all den Kraft, som kommer af Stødet, samme maae vedligeholdes, fordi den første Bevægelse efter Røre-Linien kommer nødvendig deraf. Det eneste jeg herved vil sige, er, at Stødet er ikke saa forstaaelig som Attractionen, thi det synes mig let at begribe, hvorledes Tingene kand ved en harmonisk Drift søge imod hinanden, da det er derimod vanskeligt at forstaae, hvorledes et Væsens Egenskaber kand meddeeles det andet, og om end nogen vil forklare Stødets Natur ved en Harmonie, da skal man finde at Harmonien er langt vanskeligere i denne Tilfælde end i den anden; men det bør nøye overvejes at Attractionen er et Phænomenon, thi a har en virkelig Direction imod b, og b imod a, og derover lader det, som om a trak b og b a, derover er det Navn af den universelle Tynge beqvemmere, thi det giver den indvortes Tingenes Direction imod hinanden tilkiende, endskjønt at det kand give lige meget, om man beholder det Navn af Attractionen, naar man vil udregne Virkningen.

§. 34.

Men det som tiener til den største Virat for dette Systema er, at alt hvad deri findes af disse Raisonnements, stemmer fuldkommen overeens med Erfaringen; thi saa vidt vi kand erfare, da tiener den heele Natur til Beviis paa denne hypoteses Rigtighed. Min Meening er, at de Hypoteses burde gandske forkastes som ey stemmer overeens med Erfaringen, og de derimod alleene vedligeholdes, som man vidtløstlig kand vise, bekræftes udi Naturen.

§. 35.

Saa fremt da det foregaaende tilstaaes, antager man billig med Newton,

- 1) At Materien trækker til sig.
- 2) At Kraften af Attractionen strækker sig uendelig vidt.
- 3) At den meest naturlige Attraction er som Quadraten af Distancen

Tab.
I.
Fig.
13.

deres Omsvøbe som $CD^2 : CA^2$, og altsaa naar over begge den samme Kraft øves bliver den som $\frac{1}{CD^2} : \frac{1}{CA^2}$

- 4) Men Erfarenhed lærer, at der i Materien foruden den Kraft, hvilken er som Quadraten af Distancen forkeert, nødvendig findes en anden i samme Forhold af en høyere Kraft, hvilket Erfaringerne over Cohæsionen og Haar-Rørene i sær beviser, om disse sidste har Mr. Clairault givet en artig Theorie i hans deylige Arbeide over Jordens Figur.
- 5) At Virkningen altiid er lige saa stor som Tgienvirkningen, saa om Jorden trækker et Støv, da trækker Støvet igien Jorden til sig med samme Kraft, men det er klart, at Hastigheden i begge bliver som Massen forkeert. Cartesianerne har vel fundet en Deel at sætte ud paa denne Meening, men mig synes den dog absolute nødvendig, thi hvad Aarsag skulde ellers kunde gives for, at just saa megen Bevægelse blev communiceret, og hverken meere eller mindre, og hvad skulde forhindre den allermindste virkende Aarsag i at erlange den allerstørste Virkning.
- 6) Fordi Masserne trækker til sig, da er den absolute Størrelse af Attractionen som den Masse, hvorfra den kommer, thi der er ingen Raison muelig, hvorføre to lige Materier skulde trække ulige til sig, saa længe som den determinerende Aarsag er den samme, er det determinerte ogsaa et og det samme.

§. 36.

Tab. Heraf flyder naturlig alt hvad Kepler har taget vaer i de himmelske
 I. Corporers Bevægelse, thi om et Corper m, hvad for et man vil bevæ-
 Fig. ges imod det Punct C, og Distancen Cm = y og ved en Cirkel tages
 14. $pq = dy$, da er Attractionen af det Punct C som $\frac{1}{yy}$, og om den absolute Kraft kaldes f, er Attractionen som $\frac{f}{yy}$, samme f fandt have ved et Experiment over Tyngden hos os som vi vil sætte = i, og den Distance

stance som dertil svarer γ , da er $\frac{dy}{yy} = \frac{2A\pi^2}{\gamma\gamma}$, og altsaa $pp = \frac{A\pi^2}{\gamma\gamma}$.

$\frac{y}{1-Cy}$, C er en staaende Størrelse, som saaledes bestemmes. Vi vil sætte at Corporet er kastet lodret ud udi A, da er

$C = \frac{1}{\pi} - \frac{A}{\gamma\gamma}$, og $pp = \frac{A\pi^2}{\gamma\gamma} \cdot \frac{y}{1-Cy}$ bliver $pp = \frac{\pi^2 Cy}{\pi\gamma\gamma - (\pi A - \gamma\gamma)y}$, naar man confererer denne Liighed med Liigheden til en Ellipsis Brænde-Punct som er $4pp = \frac{m\pi y}{m-y}$ da habes

1) Distancen af Kraftens Centre fra Spidsen $= \pi$.

2) Den store Arel $= m = \frac{\pi\gamma\gamma}{\gamma\gamma - \pi A}$ - P = Parameteren $= \frac{4\pi\pi A}{\gamma\gamma}$.

3) Den lille Arel $= \frac{2\pi\pi A}{\sqrt{\gamma\gamma - \pi A}}$ og altsaa er Liigheden fra Centro af

for Ordinaterne $(\gamma\gamma - \pi A) \gamma^2 yy = 4\pi A. (\pi^2 \gamma^2 - 4(\gamma\gamma - \pi A^2))x^2$.

4) Eccentriciteten $= \frac{2\pi^2 A - \pi\gamma\gamma}{2\gamma\gamma - 2\pi A}$, og derover fandt Kraft-Centeret være i begge Brænde-Puncterne, eftersom $2\gamma\gamma$ er større eller mindre end $2\pi A$.

5) Hastigheden $= \frac{A\pi^2}{pp} = \frac{\gamma\gamma - \pi A (\gamma\gamma \cdot (\pi - y) \cdot \pi A y)}{\pi \cdot (\gamma\gamma - \pi A) y}$; men

$\frac{\gamma\gamma \cdot (\pi - y) \cdot \pi A y}{\gamma\gamma - \pi A} = Cm$ naar C er Brænde-Puncten og der-

over om D er den anden Brænde-Punct, er Hastigheden som

$$\frac{\sqrt{Cm}}{\sqrt{CD}}$$

6) Sdt $= \frac{Spds}{\pi\sqrt{A}} = \frac{2ACm}{\pi\sqrt{A}}$ og for den heele $= \frac{\text{et dobbelt Elliptisk Rom}}{\pi\sqrt{A}}$,

om den store Elliptiske Arel kaldes α den mindre β , da er Cirklen hvid

hvis halve Diameter $= \sqrt{\alpha\beta} =$ det Elliptiske Rom, som man veed af Geometrien, derover om Peripheriens Forhold til Diametern sættes $p:r$, er Tiden i Ellipser som $\frac{P}{ry} \propto \sqrt{\alpha} \propto \beta\sqrt{\beta}$, og altsaa som Quadrat-Rodderne af Akerens Cubis.

§. 37.

Saaledes har vi da med en ringe Møye udviklet Keplers Regel, vel er det vist, at vi i C ey har betragtet uden et ubevægeligt Punct, men om man der legger et sphærisk Corper i Steden, findes endnu det samme. Fordi den Tid, hvori Solen omvelter sig, er meget stor, fast af II. 25; Dag, da er dens Central-Flugt ikkun liden, saa den derover kand Fig. holdes for en Kugle. Antager man da et ubevægeligt Central-Corper IO. ABC udi c, hvis Diameter cA antages at være udtroffen til D, at FD er Nøre-Linien, at EAB og nda ere to Cirkler som ere Parallele med den største Cirkel udi Kuglen og hinanden uendelig nær, hvis Diameter cg og nf ere perpendiculaire paa FD, at deres Centrer ere g og f, og at nf er et Elementair-Deel af Meridianen; at Cd = m, CA = n, DF = x, nf eller Fg = y er Fn = $\frac{ndx}{y}$ og mm - 2mx + xx + yy = nn er Fb = ds, og den absolute Storrelse af Attractionen = f er den liden Masses Attraction udi D = $\frac{fds}{2mx - mm + nn}$, hvilken naar den inddeeles, bliver Kraften efter DC = $\frac{fxds}{\sqrt{2mx - mm + nn}}$, og Peripheriens heele Kraft efter DC paa det Punct D = f. $\frac{xy}{\sqrt{2mx - mm + nn}}$, Kraften af Ringen ABHCnde an CbA = f. $\frac{xy}{\sqrt{2mx - mm + nn}} \cdot \frac{ndx}{y}$ er nu nn - mm = cc, og 2mx + cc = z er nu $\frac{zdx}{\sqrt{2mx - mm + nn}} = \left(dz \cdot z^{-1/2} + cc dz \right) \frac{Fn}{4} \frac{1}{mm}$ Og

Sum-

Summen som $\frac{fn\sqrt{z}}{2mm} - \frac{fncc}{2mm\sqrt{z}} \mp C$, naar $x = n \mp m = \frac{fn}{mm}$ og

altsaa er Attractionen af det sphaeriske Omsvøb $= \frac{1}{mm}$, om m tages foranderlig.

§. 38.

Saaledes har det Argument intet Sted, i den Tilfælde da Corporerne ere sphaeriske, som den berommelige Geometre Johan Bernoulli har anført imod Neuton i sin nouvelle physique celeste art. 42. hvorved hand søger at bevise, at Planeterne tynger imod Solen med Kræfter som Cubi af Distancen.

§. 39.

Ellers tillades ikke, at man betragter det Corpus i c som hvilende, saafremt man vil have en Afhandling, som kommer overeens med Naturen; thi fordi at Virkningen er altid saa stærk som Tjenvirkningen i begge Corporer, maae begge nødvendig bevæges, saa at ey alleene Planeten søger imod Solen, men endog Solen imod Planeten, men det er let med Neuton at bevise, at begge Tilfælde giver et og det samme; thi saafremt at i c er Massens Center, da er det bekiendt af Mechaniquen, at ved de Corporers a og b Attraction Tilstanden af Tyngdernes Center ey forandres, og derover, naar Side-Bevægelsen antages saa samme Center endnu hviler, bliver Vinkel-Bevægingerne lige, og de Figurer aceh og debc ligner hinanden, legges nu en anden Hastighed til, over hvilken Tyngdernes Center gaar eensdan fort i den Direction Cg, da forandres derved ikke den relative Situation af Corporerne; og altsaa maae i all Tilfælde, naar to Corporer bevæges omkring et tilfælles Massernes Center, og de samme trækker hinanden, Figurer beskrives om det samme Center, som ligner hinanden; Ere da FAB og CBD disse Figurer, AC parallel og lige med AC, FD og fd parallel og lige, AD og Ad hinanden uendelig nær, da er det tydeligt, at ACD er den Figur som D beskriver om A, naar samme hviler, og at Snittet AdD ligner BdD

Tab. II. Fig. 15.

Tab. II. Fig. 16.

No. 12. og FBf, og altsaa naar Massernes Centre ey har nogen Vinkel-Bevægning, beskriver to Corporer som svinger om samme Center og trækker hinanden, Figurer, hvilke ligner de, som de skal beskrive om hinanden i den Tilfælde, da een af dem hvilede.

§. 40.

Efter som §. 13. $P = \frac{2V}{R} \cdot \frac{y}{p}$ er $P = \frac{2V}{y}$ i ligedanne frumme Linier og $V_{2\sqrt{y}} = V_{\sqrt{py}}$ og altsaa er i ligedanne frumme Linier 1) Central-Kraften som Quadraten af Hastigheden i Distancerne forkeert. 2) Ere Hastighederne som Quadrat-Rødderne af Central-Kræfterne i Distancen, 3) Og derover om Central-Kræfterne ere lige store i ligedanne frumme Linier, da ere Hastighederne som Quadrat-Rødderne af Distancerne og alle andre Linier, som paa den samme Maade ere determinerte.

§. 41.

Altsaa, fordi $dt = \frac{ds}{V} = \frac{dy}{V_y}$ er $t = \frac{Sdy}{V_y} = V_y$, derover, naar Central-Kraften er den samme udi ligedanne frumme Linier, ere Tiderne for de Snit som ligner hinanden, og Hastighederne i de Puncter som svarer til hinanden, som Quadrat-Rødderne af Distancerne, og af alle Linier, som eensdan ere determinerte.

Forkeert er $V_{2\sqrt{y}} = V_{\sqrt{py}}$, da er $P = \frac{2V}{y} = \frac{2y}{y} = C$ og altsaa i de are §. 39. omtalte Linier, som ligner hinanden, fand Corporerne bevæges med den selsamme Central-Kraft, men baade Hastighederne udi de Puncter, som svarer til hinanden, saa og Omløbe-Tiderne bliver som Quadrat-Rødderne af de eensdan determinerte Linier; altsaa har vi til største Deel beviist, hvad vi vilde nemlig i den Tilfælde for to Corporer.

§. 42.

Derover ere Snittene fBF, FBA, som Liderne, saa og CBD og CBA, og altsaa har disse Corporer som bevæges omkring Massernes Center Central-Kræfter, som driver imod samme Center. Det var derover et og det samme, om de aldrig trak hinanden, men i den Sted blev trofne af Massernes tilfælles Center, hvilket er Ellipsernes Brændepunct i den Hypothese som Quadraten af Distancen forkeert.

§. 43.

Vi har endnu tilbage at søge Axlernes Forhold i Ellipserne, som igiennemløbes i samme Tid, kaldes da Masserne C og c, er §. 42. Liderne $= \sqrt{C} : \sqrt{C \mp c}$ eller som $\sqrt{c} : \sqrt{C \mp c}$ er $AC = A$, den søgte Arel $= X$ ere Liderne som $\sqrt{A^3} : \sqrt{X^3}$, og $A \sqrt{\frac{c}{C \mp c}} = x$

§. 44.

Om flere smaae Corporer bevæges om et stort, og de trækker hinanden alle, hvilket er egentlig den Tilfælde, som vi forefinder i Naturen, da maae man tilstaae, at Elliptiske Linier ey beskrives uden i den Tilfælde, da Attractionen er som Distancen; thi om i denne Tilfælde A drives imod D, E, F, G, hvis tilfælles Tyngdes Center er C, og den Linie BH trækkes igiennem A, saa at Kræfterne efter DN, EM, FK, KI og NA, MA, KA og IA og Kraften af Tyngdens Center som CA deeles i de Side-Kræfter CL og CA, da veed man af Mechaniquen, at D. DN \mp E. EN \mp F. FK \mp G. GI $=$ C. CL og C. LA $=$ Forskiellen af Kræfterne efter MA, KA og IA, man fand igientage dette for et hvert Corper, saa at det i denne Tilfælde var det samme, som om Corporerne bevægedes om Massernes tilfælles Center, og man ey agtede den Attraction Corporerne over paa hinanden.

Tab. II. Fig. 17.

§. 45.

I denne Tilfælde er $\frac{S_2 A \pi^2 dp}{p^3} = \frac{Sydy}{f}$ og $\frac{A \pi^2 - yy}{pp} \mp C.$ og $2f A \pi^2 = ppyy \mp 2fCp$, men det er bekiendt af Geometrien at Equationen er til en Ellipsis Brænde-Punct, naar Axelerne ere a og b Perpendiklen p , Distancen fra Centret y , $aabb = aa \mp bb. pp \mp yypp$, altsaa blive i denne Tilfælde Ellipser beskrevne, som ere Concentriske, og i samme Center er Kraft-Centeret.

§. 46.

Og forkeert, om et Corper bevæges i en Elliptisk Linie, imod hvis Center det irives af Central-Kraften, da er $dp = \frac{abydy}{(aa \mp bb - yy)^{\frac{3}{2}}}$, og $P = y$.

§. 47.

Jo stærkere man viger af fra denne Lov om Attractionen, jo meere gaær Omlobe-Linien fra en Elliptisk, og maae man derover sætte, at Central-Corporet har i Henseende til de andre saa stor Masse, og at Distancerne ere saadanne, saa at den indbyrdes Virkning af de smaa Corporer paa hinanden forsvinder, og at det største Corper ligger fast inde paa Massernes Center, hvilket nødvendig maae hvile, thi ellers var Ordenen udi Verden ikke alt for got indrettet. Saaledes kand den liden Linie, som beskrives af Central Corporet, ansees for intet imod Distancerne af de Corporer som bliver trokne. Hvilket, naar saa er beskaffen, staaer alt det ved Magt, som vi før har sagt om de himmelske Corporer.

§. 48.

For nu at vide, om dette kand passe sig paa det Planetariske System, da maae man i sær see til, om Solen kand ansees som hvilende eller ey, til den Ende maae man overveie, hvad Masse der er i en hver Planete,

nete, hvilket kand skee i alle de, hvis Kræfter kand vides ved Erfaringen, da nu Mars, Venus og Mercurius for saavidt vi veed ingen Drabantere have, et Størrelsen af Massen i dem ubekjendt, men at Kræfterne kand bestemmes af de andre paa en Masse som er i lige Distance borte fra dem, da efterdi §. 37. de sphaeriske Corporers Trækninger ere som Distancerne fra Centret deres Quadrat forkeert, og man veed derforuden af Observationerne, at deres Elliptiske Baner en meget skiller fra en Cirkel. Lad da Solen være i S, I en Planete for Exempel Jupiter, AIO en Circulair-Linie som Planeten beskriver, SCD Drabanterens circulaire Bane om Jupiter. Lad Is være = a Is = b Omlobe-Tiden om S = T om I = t, da er Kræften imod I som $\frac{b}{t^2}$ imod S = $\frac{a}{T^2}$, Kræf-

Tab. II. Fig. 18.

ten imod I i den Distance a = $\frac{b^3}{a \cdot t^2}$ og Kræften i I til Kræften i S = $\frac{b^3}{a \cdot t^2} : \frac{a}{T^2} = \frac{b^3}{a^3} : \frac{t^2}{T^2}$, og derover naar af Observationerne Planeternes Distancer fra S og deres Omlobe-Tider ere givne, da veed man Forholden af Kræfterne, som enhver Planete over paa en Masse i den samme Distance. Nemlig sættes Solens Kraft = I er Jupiter = $\frac{1}{1067}$, Saturns = $\frac{1}{3021}$, Jordens = $\frac{1}{169282}$, og derover naar den absolute Størrelse af Attractionen er som Massen, da have Massernes Forhold, hvoraf man seer at Solens Masse er ulignelig større end Planeternes, saa vidt man kand slutte sig til; thi endskjønt man intet viist veed om de mindre Planeter, saa dog naar man confererer deres Geometriske Indhold, kand man med nogen Sikkerhed slutte, at deres Masser ere meget smaae at regne imod Solens, thi efterdi deres Diameter ere som 1000. 6. 12. 4., ere Indholdene som 1000. 000. 000. 216. 1728. 64.

§. 49.

Tyngden er den elementaire Central-Kraft i Massen, fordi da Planeternes Tyngde kommer af een og den samme Aarsag, nemlig af den samme Soel, da har man ingen Aarsag til at tvivle paa, at jo Tyngden er den samme udi Hoved-Planeterne; For Resten, naar man nu veed

Masserne, og af Observationerne Planeternes Diametret, da ere deres Tykkelser bekendte, om de holdes overalt for eensdanne, Solens 100. Jupiters 94, Saturns 67, Jordens 400.

§. 50.

Saaledes bekræftes denne Hypothese af Observationerne, saa at, endskjønt Solen ey gandske hviler, bliver dog den Distance, i hvilken den gaaer af fra Massernes tilfælles Center, overmaade liden. Thi, saa fremt man af de givne Distancer og Masser søger efter de mechaniske Regler Solens og Planeternes tilfælles Massis Center, da skal man finde, at det falder enten i Solen eller i en meget ringe Distance fra den, og er da den Forvirring, som kunde foraarlægges i Planeternes Baner af Solens Omvæltning saa liden, at den ey kand tages ved de Observationer, som derpaa gøres i lange Distancer derfra: ligesom og Jordens Bevægelse maae forandres af Maanens Nærværelse, hvilken om man sætter $= a^\circ = 8^\circ$ udi Maanen, da kand den ungefehr holdes for at være paa Jorden $= \frac{a^2}{275.50} = 2''$, hvilket neppe kand observeres.

§. 51.

Ligesom Planeternes Baner ey kand lide nogen Forandring af den Distance Solen viger af fra det tilfælles Center, saa forandres de ey heller af hinanden, thi sættes Jordens Distance fra Solen $= 100000$. er

♃	♄	♅	♆	♇	♈
951000.	519650.	152350.	100000.	72400.	38806.

Sammenlignes nu Solens Kræfter paa Planeterne, med de absolute Kræfter, som kommer af den indbyrdes Trækning, hvilke Kræfter maae dømmes af Massen i Distancens Quadrat forkeert, da er det tydeligt, at undtagen Saturn, naar den er i sin mindste Distance fra Jupiter, hvis Naboeskab er om saa meget farligere, som dens Virkning kommer fra det største Planetiske Corper og er i den længste Distance fra Solen, kand alle Planeternes indbyrdes Virkninger paa hinanden ansees som intet imod Solens Virkning paa dem.

§. 52.

Alt jeg da fand giøre Ende paa at bevise den fuldkomne Overeensstemmelse med Keplers Regel, siger jeg, at det er tydeligt, naar mindre Corporer bevæges om et meget stort Central-Corper, og om dem endnu andre meget mindre, for Exempel, Jupiter med sine Drabantere omkring Solen, at det da fand skee, at de ikke skal forlade hinanden, saafremt at deres tilfælles Massis Center, naar man abstraherer fra de indbyrdes Trækninger, fand gaae fort med en ligedan Bevægelse, herover maae de staae saa langt af fra Solen, at de Kræfter som fra den falder paa dem fand holdes for parallelle, hvilket man fand tilstaae baade om Jupiter og Saturn, fordi dens Afstand er som 957000. og 519650. af 1000000. for Jordens Distance, derforuden bør og Drabanterne være deres Hoved-Planet meget nær, hvilket og gaaer an udi foromtalte Tilfælde, thi Jupiters Drabanteres Distance er i sammes Halve-Diametret 1. 5. 2. 8. 3. 13. 4. 23. og Saturns Drabanteres Distance udi Ringens Diametret 1. 1¹⁰. 2. 2. 3. 3. 4. 8. 5. 24. og altsaa fand Solens parallelle Kræfter ikke forandre deres relative Bevægelse, og fordi Drabanterne antages meget smaae i Henseende til Planeten, fand de hverken forstyrre dens eller deres indvortes Bevægelse, et andet er det med Maanen, i sær fordi Solens Kræfter virke efter stærke Directioner paa den.

§. 53.

Saaledes har man en fuldkommen Aarsag, hvorfor just saa meget Materie skal være udi Verden, hverken meere eller mindre, og naar den Neutonianske Hypothese staaer, bliver der ikke et unyttigt Støv af Massen i Verden; den Uleylighed som Hvirvelernes forfærdelige Machiner førte med sig holder op, og maae man tilstaae, at saafremt Naturen har handlet efter den Neutonianske Hypothese, da har den gjort alt med de mindste muelige Kræfter og den mindste Masse paa hvilke begge Cartesianerne ere overmaade ødsle. Det synes endnu tvivlraadigt, om alle Masser trækker eensdan, om Hoved-Planeterne er det afsjort, fand man da bevise at Attractionerne udi Drabanterne retter sig efter de samme Lov, bør denne Lov af Attractionen antages som almindelig, fordi

fordi den findes udi all den Masse, som man kand tage Experiment paa. Man kand beqvemmelig tage derpaa Forsøg ved Maanen, dens Distance fra Jorden def = 60. $g e = 19600000$. Pariser Fodder. 60. er $b k = x$, $k i = dx$ da skal efter det Hugenius har demonstreret Central-Flugten være som Tyngden, naar den eensdanne Hastighed udi Cirklen er den, som faaes ved at falde igiennem fierde Parten af Diametern = $\frac{1}{4} b g$, thi jeg anseer her Maanens Linie som fast circular, altsaa om Tyngden hos

Tab. II. os sættes = g , $g e = f$ er Tyngden udi $b = \frac{g}{3600}$ og $\frac{g}{3600} dx = v dv$ og

Fig. 19. $v = \frac{V \sqrt{gf}}{V_{60}}$, men efter Observationerne er $g = \frac{181}{12}$ Par. Fodder udi 1',

og altsaa $\frac{V \sqrt{gx}}{V_{60}}$ fast = 3000. P. F. Maanens Hastighed er derover saa stor, at den kand med een eensdan Bevægelse udi et Second igiennemløbe fast 3134. P. F. men Maanens Bane indeholder 7364000000. P. F. hvilket om divideres ved 3134., da høves Maanens Omløbe-Tiid af 27. Dage 7. Timer noget næsten, hvilket uden nogen anseelig Forskiel stemmer overeens med Observationerne.

§. 54.

Drabanternes Bevægelse bør altsaa holdes for at komme af samme Slags Kraft som Hoved-Planeternes, thi ingen kand lettelig tvivle om de andre Drabantere, da alle Ting har overalt den samme Marsag. Og altsaa begriber jeg ikke Marsagen til de vidtloftige Tmodsigelser af Mr. le Marquis de St. Aubin, thi man finder et og det samme paa de allerdifferenteste Maader, man maae sige, at det har saa været Mr. Newtons Skiebne.

§. 55.

Altsaa da Tyngden retter sig overalt efter en og den samme Lov, saavel i Henseende til sin absolute Størrelse, (naar alt for Resten er lige) som i Henseende til Distancen, er det Umagen værd, at man har et

Maal

Maal paa dens absolute Sterrelse, hvoraf at man fandt slutte sig til Reften. Jeg har sat $g = \frac{181}{12}$ Fod, hvilket er det store Maal paa alle disse

Kræfter. De berømmelige Mænd Ricciolus og Dechales, men i sær Haukbees og Desaguliers har med Flid arbejdet paa at determinere det, men endskjønt at det er overmaade vanskeligt at udfinde det absolute Maal ved de Erfaringer som tages derved at Corporer falder, enten samme tages i Lusten eller i et tomt Rom, saa dog er det uden Marsag at det absolute Maal antages af Mr. le Marquis, ligesom man ved ingen anden Ting kunde vide det end ved de Experimenter, som ere blevne tagne i St. Pauls Kirke udi London; thi Geometræ har viist en sikker Maade at udfinde det paa, nemlig, et CED en Cycloidal-Linie, hvoraf evolueris CAD, E, Cycloidens Spidse, AE, den dobbelte Arel, Tangenten udi E, horizontal, EF = s, BE = 2a, g er den naturlige Tyngde hos os, fordi i Cycloide $4a dx = s ds$, og om gi og Fk ere hinanden uendelig nær, da er den forhastende Kraft $= \frac{gh}{gf}$ og $dv = \frac{s}{4a}$

Tab.
3.
Fig.
20.

$g dt$, eller $v dv = - \frac{g}{4a} s ds$ og $\int v dv = - \frac{g}{8a} s s + C$ om for den heele

Bue KE = b, er $v = \frac{\sqrt{8agb - gss}}{\sqrt{4a}}$, $dt = \frac{- ds \sqrt{4a}}{\sqrt{8agb - gss}}$ $t =$

$\frac{S - \sqrt{8ab \cdot ds}}{\sqrt{8ab - ss}} \cdot \frac{1}{\sqrt{2gb}}$, hvilket integrale er til en Cirkel og for det heele

Swing, som den heele Cirkel, derover bliver det i en staaende Forhold til Tiden igiennem AE som Peripherien til Diametern, naar da Længden er givet af et simpel Pendul, som svinger udi et Secund udi en Cycloide, og man agter at Tiderne ere som Quadraterne af Rommene, da findes lettelig det Rom, som igiennemløbes af et tung Corper udi et Second.

§. 56.

Fordi Cycloidal-Linier ere noget umagelige, da fandt man tage i Steden for dem smaae circulaire, alleene at man er agtsom med Experimentet, thiom sinus versus a e til den Cirkel-Bue $b a d = b$, og Pendulens

dulens Længde eller den halve Diametre = $4a$, $aI = x$, fi og hk ere hinanden uendelig nær, da er Hastigheden udi $I = \sqrt{b-x}$, og $dt =$

Tab. 3. Fig. 21. $\frac{-4adx}{\sqrt{8ax - xx}, (2gb - 2gx)}$, og $t = \frac{\int -4adx}{\sqrt{8ax - xx} \cdot (2gb - 2gx)}$, naar x er en

liben Størrelse = $\frac{4a}{\sqrt{16ag}} \cdot \frac{\int -dx}{\sqrt{bx - xx}} \mp \frac{1}{16} a \frac{\int -xdx}{\sqrt{bx - xx}}$, altsaa

Da Forskiællen i Tiden i en Cycloid og en Cirkel = $\frac{b}{32a}$ R om R er Tiden igiennem den Cycloidiske Bue, da er $\frac{b}{32a} = 0$ om $\frac{b}{a}$ er en meget li- den Størrelse.

§. 57.

Dette gif ey endnu an, saafremt det var gandske rigtigt hvad Mr. le Marquis paastaar p. 679. hand siger: c'est la contradiction la plus remarquable, que Neuton fonde tous ses principes Mathematiques & son systeme du monde sur la regle de Galilee de l'acceleration des vitesses. Jeg tilstaaer, at jeg ey gandske indseer denne berømmelige Mands Meening, det veed jeg vist, at den Acceleration, som hand vil have sat i Steden, kand ikke være den naturlige, thi hand meener at de igiennemløbne Rom ere i en arithmetisk Progression, uden Tvivl maae det komme af nogen Uagtsomhed, thi man veed af Mechaniquen, at ingen Bevægelse er muelig, med mindre at den første Rørelsinie udi Hastighedernes Scala er perpendiculair paa Axelen som betegner Rommene, og nøyere, om Hastigheden er som x^n , er $t = \frac{x^{1-n}}{1-n}$, i vores Hypothese = $\frac{x^0}{0} = Lx$, og altsaa kunde Bevægelsen ey gaae for sig end ikke udi en uendelig Tid.

§. 58.

Ligesom denne Hypothese ey kand bestaae med Naturens Virkninger, saa tvertimod kommer Galilæi Meeninger noye overeens med
New-

Neutons, og hver for sig med Naturen; Jeg vil i Forveien agte at det følger af §. 37. at Trækningen inden Jorden er i Forhold af Distancen, thi fordi at en Kugles Trækning er som dens Masse divideret med Quadraten af Distancen fra Centret, da om Diametern kaldes d er Attractionen i det øverste af en overalt lige tyk Kugle $= \frac{d^3}{d^2} = d$, tager man nu det Punkt d inden udi Kuglen, var det det samme, som om det blev taget i det øverste af en Concentrisk Kugle, som var indskreven i den anden, efterdi de lige Deele af den anden huule Kugle trækker lige, og altsaa bliver bestandig Attractionen inden i Kuglen som Distancen.

§. 59.

I denne sidste Hypothese er det klart af sig selv, at Tyngden er bestandig naar for uendelige Distancer Forforskællen ey er uden liden, og altsaa $vv = 2gx$, just som at Galilæus har fundet; men om vi igientager den Hypothese om Tyngden som Distancens Quadrat forkeert, da følger endnu det samme, thi om den naturlige Tyngde hos os sættes $= 1$, Jordens halve Diameter hvor Faldet antages for at begyndes $= g$ er

$$v dv = \frac{gg}{yy} dy \text{ og } v = \frac{\sqrt{2gg - 2gy}}{y} \text{ og } t = \frac{\sqrt{gy - yy} - S'igdy}{\sqrt{gy - yy}}$$

er z en uendelig liden Størrelse og $y = z$ er $\sqrt{g-y}y = \sqrt{gz}$, og $t = 2\sqrt{gz}$, hvoraf igien udkommer Galilæi Regel. Er nu et inclinert Plans Høyde $= a$, Længden $= l$ er den forhastende Kraft $= \frac{a}{l}g$ og $v = \frac{a}{l}gt$, hvor-

af det alt følger som Mechanici har beviist i Galilæi Hypothese. Det samme gjelder om de Tings Bevægelse, som udfastes, thi er Kraft-Centret en ret Linie CD , Lobe-Linien CEB , Cc hinanden uendelig nær og $= y$, Corporet antages for at være udfastet i A med en Hastighed som svarer til den Høyde A ; men AF er Lod-ret paa FD parallel med Cc , Forholdet af sinus totus, sinus og Cosinus som $n:m:l$. Den forhastende Kraft ansees for staaende og $= g$, $ci = ds$, dt en staaende

$$\text{de Størrelse, } AC = x \text{ er } ddy = 0, \text{ og } dy = \frac{m}{n} ds, dt = \frac{ds}{\sqrt{x+A}}$$

Tab.
3.
Fig.
4.

$dy = \frac{gds}{\sqrt{x+A}}$ og $nnAdy^2 + nnxdy^2 - mmAdx^2 = mmAdx$ og $dy =$
 $m dx \sqrt{A : VA + nnx}$ og $y = (2m : nn \sqrt{A}) \sqrt{VA + nnx} - 2m A : nn,$
 hvilket er til en Parabol, og stemmer overeens med Mechanici deres Ob-
 servationer, eller rettere at sige Hypotheser for et tomt Rom. Ligele-
 des følger heraf, hvad man har om Faldet s krumme Linier, naar den
 forhastende Kraft, som ansees som usforhindret sættes $= \frac{dx}{ds} g$ og Pro-
 blematis Conditioner ret determineres.

§. 60.

Saa fuldkommen kommer den Neutonianske Hypothese overeens
 med Naturen, og viser at dens Egenstaber ere overmaade ziirlige, hvil-
 ket ikke er den ringeste Merite i denne Hypothese, thi jeg tvivler ikke paa
 at jo Philosophi med ret holder for, at man maae finde udi den rette
 Hypothese om Naturen baade den korteste og den meest harmoniske
 Maade at handle paa. Men at jeg herved kand bekræfte den Neuto-
 nianske Meening, slutter jeg af det, som vi har beviist §. 58., at Bevæ-
 gelserne inden i Planeterne imod deres Centrer skeer paa den samme
 Maade, som at et tungt Corper falder udi Cycloidal-Buer, thi der er
 altid $\frac{dx}{ds} g = s$, og altsaa ere Tiderne lige stor i hvilke Faldet skeer imod
 hver af Planeternes Centrer.

§. 61.

Men endskiont denne Hypothese viser sig ey mindre overeensstem-
 mende med Naturen, end denne i sine Virkninger overmaade ziirlig, saa
 dog er den ey gandske frie for en og anden liden Banstfelijkheid. Man
 forkaster den i Følge af §. 39., at Drabanterne bør have en contrair
 Bevægelse imod deres Hoved-Planeter, i sær Maanen imod Jorden.
 Det er vel vist, at det bør være saa, om denne Bevægelse har Sted, men
 om Drabanterens Kraft er saa liden, at den enten i sig selv kand holdes
 for intet, eller og i Henseende til Solens Kræfter ansees som intet, hvad
 da?

da? mon ikke da Planeten bør ansees som hvilende i Henseende til denne Bevægelse, hvilket naar saa er, er ingen Marsag meere, hvorforsø en Drabanteren kand bevæges med Planeten imod samme Kant, uden man maaskee en var agtsom nok i at stille Planetens Linie om sin Drabantere fra dens Linie omkring Solen. Ellers har dette Tvivl denne Oprindelse. Den Cartesianiske Meening holdes for at have deraf sin fornemmeste Styrke, at Planeterne bevæges alle imod den samme Kant omkring Solen, ligesom denne deres Bevægelse forarsages af en Strøm; altsaa maae Cartesianerne endnu forklare, hvor det kommer sig, at Venus bevæges fast fra Synden til Norden. Jeg har vel dertil læst en og anden Marsag, men de ere alle af den Beskaffenhed, at om nogle af Planeterne bevægedes fra Østen imod Vesten, skulde man ey have vanskeligt ved at finde Marsagen til en saa contrair Ting, thi Naturen holdes for tractable, hvad kand det da give, enten den sættes i gang paa denne Maade eller en anden. Saafermt at ellers den fuldkomneste Orden over alt agtes udi Naturen, kand man neppe tillade en Sammenblanding af alle Slags Love, thi til Orden hører at Maaden man handler og sætter Tingene i Love paa er overalt eensdan, men jeg er bange for, at jo nøiere vi kommer til at indsee Naturen, jo flere Exceptioner kommer vi til at gjøre udi den Cartesianiske Hypothese, da tværtimod den Neutronianske er sig selv over alt liig, ligesom Naturen og handler altid paa det korteste.

§. 62.

Vi har seet udi det foregaaende, at det er nødvendigt af den framlinede Bevægelses Natur, at Planeten i et Punct maa være kastet ud med en staaende Hastighed. Dette er just, hvad Cartesianerne kalder arbitrair udi den Neutronianske Hypothese, men jeg veed ikke med hvad Ret! thi saa mange Draaber, som der ere udi deres Hvirveler, saa mange findes der og af saadanne arbitraire Ting, og altsaa har de intet Fortrin for Neutronianerne, uden det maaskee skal være nyperligere at have et større Antal af arbitraire Ting. Den første Orden maatte i Verdens første Indrettelse til visse beroe paa Indstifterens blotte Vilje, men det er en Fuldkommenhed, at af faae arbitraire Ting Resten bestemmes; thi aldrig har nogen Fornuftig givet Verden ud for et nød-

vendigt Væsen; og kand man ey støde sig over, at en hver Hypothese om Naturen overlader Skaberens Wiisdom noget.

§. 63.

Ligesom det da er nødvendigt, at denne Hastighed maae imprimeres, saa beroer det paa Verdens Hensigt og Tingenes Brug, hvad heller Stødet skal gaae igiennem Centret eller ikke, gaaer det uden for Centret, da kand ved det selvsamme skee at Planeten ruller omkring sin Arel, og altsaa bør det ey confunderes med arbitraire Determinationer, som beroer paa Tingenes Brug. Paa denne Maade kand Væltningerne om Arelne have en vis Forhold til den aarlige Bevægelse, som den berømmelige Johannes Bernoulli har agtet, endskjønt det smukke Problema om det Eccentriske Stød er først opfundet af Mr. Daniel Bernoulli, som foruden sine mange andre Meriter i Geometrien har og havt denne, endskjønt da Cartesianerne holder for, at disse Bevægelser ingen ret Uarsag finder udi det Neutonianske Systemate, vil det dog ey sige meget, thi om de beseer deres egen Hypothese, skal de neppe kunde fyldestgjøre dette Phænomeno, uden ved at antage nye og meere arbitraire Uarsager, thi det følger ingenlunde af Hvirvelens simple Bevægelse, og kand ey heller forklares af Halv-Kuglernes ulige Masser og Drift, som Mr. Meiran har meent, men meget mindre lader det sig forklare ved saadanne Uarsager, som de vi har seet en Prøve af §. II.

§. 64.

Endelig forekaster man, at saa længe den Neutonianske Hypothese staaer, maae man billig frygte, at Verden engang skal falde sammen. Men det har uden Tvivl ingen Fare, thi hvad et Systemate af adskillige Central-Corporer angaaer, som staaer uendelig fra hinanden, da kand deres indbyrdes Attractioner ansees som intet, thi er Distancen uendelig, kand deres Virkning ansees som en staaende Kraft, $= \frac{P}{aa}$ og $\frac{P}{aa}$ $dt = dv$, og $\frac{P}{aa} t = v$. Altsaa kand saadanne adskillte Systemata end ikke udi en uendelig Tiid faae nogen Hastighed imod hinanden, hvad sig

angaaer diverse Corpora udi et og det samme Systemate, da skal jeg derom handle udi det følgende. Meget mindre er den Frygt grundet, at fordi den mindste Distance fra Solen er mindre end den største, Planeten derover endelig maatte falde ind udi Solen, thi som vi har seet er dette nødvendigt af Love-Liniens Natur. Jeg vil en opholde mig med meere.

§. 65.

Saaledes ere det Neutonianske og Cartesianiske Systema hinanden gandske imod, thi ligesom det Cartesianiske Systema betragter de himmelske Rom, som gandske opfyldte, fordi den holder Materien og Rommet for eet, saa tvertimod betager det Neutonianske dem vel en all Materie, men efterlader dem saa lidet, at Planeternes Bevægelse en deraf fandt lide nogen anseelig Modstand. Dette er nødvendigt udi det Neutonianske, thi er Hastighedens Højde = V , Tykkelsernes Forhold i Planeten og den flydende Materie = $\frac{M}{\mu}$, Kuglens Diameter = d , da

findes Storrelsen af Modstanden = $\frac{3}{4} \frac{V}{d} \frac{M}{\mu} dt$ for en uendelig liden

Tiid, og altsaa for Bevægelsen i en ret Linie er, $Ac = x$, $cd = dx$, $v dv = \frac{3}{4} \cdot \frac{M}{\mu} \cdot \frac{V}{d} dx$ og fordi at $V = \frac{vv}{2}$ om v er Hastigheden, da er

$\frac{dv}{v} = \frac{3}{8} \cdot \frac{M}{\mu} \cdot \frac{1}{d} dx$, og $L \frac{c}{v} = \frac{3}{8} \cdot \frac{M}{\mu} \cdot \frac{1}{d} x$, den staaende

Storrelse c giver Hastigheden tilkiende udi A , saaledes fandt vel den heele Bevægelse en tabes uden i en uendelig Tiid, men den halve maatte tabes, dersom $M = \mu$, mens et Corper igiennemløb $\frac{8d}{3} L_2 = \frac{56}{30} d$ Resten.

Altsaa i den Hypothese at alle Ting ere opfyldte, skulde et Corper en komme langt, thi enten blev Planeternes Bevægelse overmaade langsom, eller og det de gik frem ad, i en meget lang Tiid blev ukiendelig, eller og deres Hastighed maatte meget tage af. Ligeledes er for Tiden

$$dt = \frac{3}{8} \frac{dM}{\mu} \frac{1}{dx} \quad \text{og} \quad t = 8d\mu \left(\frac{3}{8} \frac{dM}{\mu} x - 1 \right) \quad \text{altsaa naar } x \text{ er } \infty \text{ er}$$

Tab.
3.
Fig.
23.

$t \infty$, gives c i visse Fødder og Secunder, og Størrelserne d og x ogsaa i visse Fødder habes t i Secunder; Er $M = \mu$ er for de første Minuter $t = \frac{x}{c}$, thi man finder $8 d \mu \cdot \left(\frac{\frac{3}{2} d M}{\mu} x - 1 \right) = \frac{8 d \mu \cdot 3 M x}{3 M c \cdot 8 d}$.

Almindelighed saa længe som x er enten mindre end d , eller og lige med samme, har Tiden ikkun et lidet Forhold til det igiennemløbne Rum, saasnart x faaer en anseelig Størrelse i Henseende til Planetens Diameter, da ere de Tider overmaade ulige, som svarer til de lige Rum, som et Corper gaaer igiennem, og de nærmer sig til den Geometriske Progression af C^x , endelig naar $-- 1$ kand forkastes ere Rummene som Logarithmi af Tiderne. Altsaa fordi C er et Tal som er større end 2 , da bliver efter at Bevægelsen nogen Tid har været Tidernes Forhold til de lige Rum forførdelig stor. Dersom M er i Henseende til μ en meget liden Størrelse, er $t = \frac{8 d \mu \cdot 3 M x}{3 M c \cdot 8 d} = x$, og altsaa maae

Materien hvori en Planete skal bevæges uden at tabe kiendelig af sin Hastighed være af ulignelig mindre Tykkelse end som Planeten. Da nu Tingenes relative Orden udfordrer et tomt Rum, er det ey urimeligt, at samme er til.

§. 66.

Ellers maae man vel agte, at det imaginaire ey confunderes med det virkelige. Et tomt Rum er ey noget virkeligt, men ikkun en vis imaginair Hensigt af Kræfterne. Sætter man at a og b ere alleene til, følger deraf ikke at de skal røre hinanden, hvilket dog nødvendig følger udi den Hypothese, at alle Ting ere opfyldte, derover antages i samme, at naar a og b existerer sammen, de da skal være hinanden saa nær som mueligt, det er, at de skal øve paa hinanden de allerførste Kræfter som dem ere muelige. Betænker man ret hvad det vil sige at være nærbærende, skal man ey utydelig see, at dette har sin Rigtighed, saa at nægte et tomt Rum er det samme, som at nægte mange muelige Hensigter af Kræfterne, og ey at tillade uden en eeneste nemlig den allerførste Kræfternes Virkning. Den Tanke, som vi giøre os om Rummet er ey alt for accurat, og har Journalisterne af *Trevoux* artig agtet imod den berømmelige Experimentator Mr. Muschenbroek, at Rummet

hver-

hverken kunde være Vand eller Materie, og maatte dog være en Substancce, ellers seer jeg ikke, hvorledes Substancer kand være til uden at have nogen Kraft, ikke heller hvorledes at det Principium om de uadskillige Ting kand bestaae efter det almindelige Begreb som man gjør sig om Rummet.

§. 67.

Det er utroeligt, hvormeget Materien kand fortyndes, og var det derover at ønske, at man havde en concentrert Materie, hvorfra man kunde slutte til Resten, thi den mindste Deel Materie kunde da opfylde de allerførste Num, naar itkun de allermindste tomme Num bleve tilstaaede. Antager vi, at vores Luft ved en idelig Fortyndelse continueredes i de himmelske Num, og at den ætheriske Materies Fortyndelse dermed kunde lignes; da faaes tre Ligheder, fordi vi antager som bekendt ved Erfaring at Luftens Tykkelse er udi Forhold med den Tyngde som trykker den, altsaa om $a b = f =$ Jordens halve Diameter, Tyngden i $b = g$; $a d = x$, $d e = dx$, I $f k$ er Tykkellernes Scala, $d f$ eller $g e = \delta$, $g h = d \delta$. Da er Ligheden for den Luft som er nær Jorden

$-g dx = \frac{d \delta}{a}$. For den Luft som er længere borte fra Jordens øverste,

men som hører endnu til dens Kugle er $\frac{g x}{f} dx = -\frac{d \delta}{\delta}$ og endelig for

den Luft som er uden Jordens Kugle er $-\frac{f f}{x x} g dx = \frac{d \delta}{\delta}$, og naar Integralerne tages 1) $g \cdot (f-x) = L \frac{\delta}{b}$ 2) $g \cdot \left(\frac{f f - x x}{2 x} \right) = L \frac{\delta}{b}$ 3) $fg \cdot$

$\left(\frac{x - f}{x} \right) = L \frac{\delta}{b}$, altsaa i den første Tilfælde, naar x er i en arithmetisk

Progression er δ i en Geometrisk, og den Linie i $f k$ er en Logarithmisk Linie; i den anden Tilfælde naar $x x$ er i en arithmetisk, da er δ i en geometrisk; i den 3die, naar x er udi en musicalsk Progression, da er δ i en geometrisk, hvilket kommer fuldkommen overeens med den 22de Proposition i den anden Bog hos Newton og hos føjede Forklaring, og kand derover et andet Tal findes end det Mr. Newton har 10. Propos. 3die Bog, eftersom enten den eene eller den anden Formel beholdes, thi det største som kand sættes for x i den første Formel er de høyeste Bierges Høyde; Messr. Puis de Dombe og Caswel har observeret at Luften

Tab.
3.
Fig.
24.

var paa de Bierge, som vare 7. Miile over Jorden fire gange tyndere end hos os. I den 2den Formula er x størst i en Distance af 50. Miile over Jorden, thi det er en at tvivle paa, at jo Athmosphæra strækker sig saa vidt, efterdi det er bekiendt af Observationerne over Tusmørket og Jordens Skygge udi Maanens Formørkelse, at Lyset endnu reflecteres udi den Distance. Den berømmelige Mr. Cote i hans Lectioner over Experimental-Physiquen har givet følgende Tabelle udi den Newtonianske Hypothese:

Højder.	Fortyndelser.	Højder.	Fortyndelser.
7. Miile.	4.	35.	1024.
14. " "	16.	70.	1.000000.
21. " "	64.	140.	1.000.000.000.
28. " "	356.	210.	1.000.000.000.000.

Hvoraf at man kand slutte sig til Resten, ellers at denne Fortyndelse en er saa utroelig mindre umuelig, er tydeligt af den Theorie om Luftens Fortyndelse i det tomme Rom under Luft-Pompen.

§. 68.

Bed den Anledning kand jeg ikke gaae det Argument forbi som den store Mr. Euler har givet imod Newton udi sit smukke Verk om Lyset. Thi naar de mindste tomme Rom tilstaaes, da bliver det tydeligt, at den allermindste Materie kand opfylde det største Rum, og altsaa følger det endnu ikke, at fordi Solen idelig udkaster Partikler af Lyset, at derfor alle Ting ere opfyldte; thi omendskiont at i Henseende til alt maaleligt Lysets Partiklers Distance er uendelig liden, saa dog kand de have en overmaade Størrelse i Henseende til enhver Lysets Partikels Diameter; Synet taber derved ikke noget, thi antager vi at en Tilskuere blev sat i noget Punct, hvor ingen Lysets Partikel var, saa maatte dog i en ukienkelig Tid Lyset komme derhen, for den overmaade Hastighed, som Lyset gaaer med. Imidlertid synes det ikke vel at kunde nægtes hvad denne berømmelige Mand har agtet om Planeternes Relaxation, efterdi en saadan Fortyndelse kunde maastee i et heelt Seculo vel giøre nogen Forandring; det er altid vist, at naar æther hviler, maae Modstanden være saa stor som den er anført §. 65., thi Rum som ere gandske opfyld-

te, fandt en være af ulige Tykkelse. Derfor, om og en stor Deel af den himmelske Luft kunde gaae igiennem Planetens Poros, da om man vender sin Betragtning fra Planeten, og sætter i dens Sted de allermindste Partikler, som den ætheriske Materie en fandt gaae igiennem, da gaaer vores Betragtning for sig i dem, og hvad her validerer om de allermindste Masser hver for sig, det validerer og om deres Sum.

§. 69.

Jeg har heri været noget vidtløftig, jeg skal være saa meget desto kortere i det efterfølgende. Jeg har allerede sagt, at det fuldte ikke udi den Cartesianiske Hypothese, at de samme Regler, som man kunde bruge for de regulære himmelske Bevægelser, at de og vare nok til de irregulære at forklare, men det maae nødvendig være udi den Newtonianske. Saafermt da, at de irregulære Bevægelser, for saavidt at vi kiender dem af Erfaringen, stemmer overeens med de regulære, hvor stor Styrke er det ikke for det Newtonianske System? da Erfarenheden beviser den bestandige Forhold af Bevægelsens Love, som det antager. Jeg vil her af anføre en Deel i Almindelighed. Haves 3. Corporer A, B, C, af hvilke B bevæges om A og A om C, eller C om A, hvilket fandt være det samme, da om de Kræfter, hvormed de trækker hinanden ere som Quadraten af Distancen forkeert, og $AC = x$, $BC = x + \alpha$, $BA = y$ Centrets C Kraft paa A = a er sammens Kraft paa B = $\frac{axy}{(x + \alpha)^2}$, og naar den deeles udi de Side-Kræfter BE parallel med AC,

Tab. 3. Fig. 25.

og ED parallel med BA, da er Kraften efter $BF = \frac{axy}{(x + \alpha)^3}$ og den heele Kraft efter BF om Centrets A Kraft udi B = $b = \frac{b \cdot x + a + axxy}{(x + \alpha)^3}$.

a og b tager af naar x og y vøxer. Ligeledes findes Kraften efter $BE = (ax^3) : \frac{x + \alpha^3}{x + \alpha}$ og over den Kraft som kommer af den Central-Kraft som er tilfælles for Corporerne er den heele Kraft = a.

$(\frac{x^3 - x + \alpha^3}{x + \alpha})$ hvilken om igjen deeles udi de to LB og BE, og sinus

af Vinkelen $BAC = s$, Cosinus $= c$ er den forsinkende Kraft som kommer fra $BE = ca$. $(x^3 - (x+a)^3) : x+a^3$ og den anden som er perpendicular paa samme $= sa$. $(x^3 - x+a^3) : x+a^3$, derfor om IBN er en Linie som skiller meget lidet fra en circular, og x har et stort Forhold til y og a , er, om $Z = x+a$, $Z = x+a \frac{dx^2}{2x}$ udi Quadraturerne N og M , imellem hvilke og Samlings-Puncterne I og G , $Z = x+a$, derover da a kand lignes med dx er $\frac{dx^2}{2x}$ imod $a = 0$ og i Quadraturerne $Z = x$ og derover udi samme ere begge Kræfterne efter LB og $LE = 0$, og Corporet beskriver Rum omkring A , som ere i Forhold med Tidene. Fra M til G , fordi a er negativ, formeeres Hastigheden indtil udi G , hvor $S = 0$, derfra tager Hastigheden af til I , fordi a tager stedse af, fra N til I tager Hastigheden til opad, fordi Kraften er negativ, og er den der størst hvorpaa den tager igjen af til M .

§. 70.

Fordi den Linie $INGM$ holdes fast for circular, og i en Quart-Cirkel er den samme Forandring af Sinus og Cosinus, saa er dog den Forandring, som den Kraft $ca \frac{(x^3 - x+a^3)}{x+a^3} : x+a^3$ gjør udi Hastigheden ulignelig mindre, end den som samme forarsager naar den driver et Corper udi en ret Linie, og derfor ved den idelige Formeering fra M til G og N til I ere de største Hastigheder i Samlings-Puncterne, de mindste udi Quadraturerne, og fordi den Kraft $a \frac{(x^3 - x+a^3)}{x+a^3} : x+a^3$ er størst udi syzygiis, og i Quadraturerne $z = x$, og fast dobbelt saa stor som den Kraft der kommer af $axxy : x+a^3$, gaaer Corporet længere fra A i syzygiis end udi Quadraturerne, da udi de øvrige Puncter Snittenes Forhold med Tidene gandske forvirres.

§. 71.

Om man udelader de Størrelser hvori a findes, da er

b. $(x + a)^3 + axxy$: $x + a = b + \frac{ay}{x}$, derover om x antages at

være en staaende Størrelse, da har man ey alleene den Kraft, som udfordres til den Elliptiske Bevægelse men endnu en anden, hvilken er som Distancen, og derover kand Love-Linien sammenlignes med en Krum-Linie, som genereres, naar en Ellipsis ruller over sit Kraft-Center med en Vinkel-Bevægning. Det er tydeligt, at i saadanne Linier Central-Kraften og retter sig efter en bestandig Lov; thi om to Føre-Linier BP, Bp og Bπ, Bp ere hinanden i de to krumme Linier uendelig nær, og Forholden af Vinklerne som i samme Tid beskrives af Corporerne i begge krumme Linier er = 1: n, og de smaa Elementair-Snit ere BPp og Bpπ, da skal de i begge Linier have en staaende Forhold med hinanden, og altsaa tillige være udi Forhold med Tiden. Derover kand et og det samme Corper bevæges i enhver af dem omkring Kraft-Centret β. Er nu BP = y Perpendiklen paa Køre-Linien Br = p, πs og pr ere elementair Cirkel-Buer, Ps = dy, Perpendiklen Bt = P Hastighedernes Forhold i p og π = a: b, da er pP = ydy: $\sqrt{yy - PP}$, pv = Pdy:

$$\sqrt{yy \cdot PP} \text{ og } \Pi s = nPdy: \sqrt{yy - PP}, P\pi = (ydy: \sqrt{yy - PP}) \cdot \frac{a}{b}, Br = nP \cdot \frac{b}{a}$$

og om Perpendiklen i A = π, Hastighedens Højde = A er Central-Kraften = $2A^2 dnp y: \sqrt{yy - (1 - nn) PP} = 2A\pi^2 dP: nnP^3 dy + 2A\pi \cdot (nn - 1): nny^3$, og er altsaa Forskiellen af Kræfterne udi begge Linierne = $\frac{C}{y^3}$, om da Expressionen af Kræfterne for en Linie som er fast cir-

culair henføres til samme, saa man har $\frac{\infty}{y^3}$ og $\alpha = \gamma y$, nemlig naar de højere Dimensioner udelades fordi de ere saa smaae, da findes absidum Bevægelse, naar man sammenligner denne Qvantitet med $C = 180^\circ$

$\sqrt{1 + \gamma}$, og altsaa gaaer absidum Linie tilbage i Henseende til denne Kraft, betragter vi nu de Kræfter, som vi hidindtil har forsømt ca.

$(x - x + a)^3$: $x + a$ og sa. $(x - x + a)^3$: $x + a$, da efterdi de samme ey kand udelades uden i Quadraturerne, da gaaer Absidum-Linie stær-

ker tilbage udi Quadraturerne, men fordi at naar α er en meget liden Størrelse, disse Kræfter ere som α taget negativ, da gaaer Absidum-Linie ved disse Kræfter frem ad, og det den gaaer frem, er som 180°

$\frac{\sqrt{1-\gamma}}{\sqrt{1-4\gamma}}$, og fordi denne Kraft er størst udi Samlings-Puncterne, gaaer

den stærkest frem ad udi Samlings-Puncterne, naar begge Kræfterne ere imellem Samlings-Puncterne og Quadraturerne, gaaer den snart frem ad, snart tilbage, eftersom enten den eene eller den anden Kraft driver stærkere til, men fordi denne sidste er i Samlings-Puncterne fast to gange større end den første i Quadraturerne, da bør Absidum-Linie gaae frem ad med det der er meere udi Kræfterne udi den eene end udi den anden Tilfælde, kommer Samlings-Puncterne sammen med Absidum-Linie, da gaaer den allerhastigst frem ad, og ligeledes gaaer den allerstærkest tilbage, naar den samles med Quadraturerne. Eccentriciteten maae og nødvendig Viis stedse forandres, ved det at Kræfterne idelig forandres, og derover og Stykkerne af Absidum-Linie, men denne Forandring maae være den største naar Absidum-Linie samles med syzygiis, den mindste naar den samles med Quadraturerne.

§. 72.

Dette har jeg saa løseligen vildet anføre, at man deraf kunde see, at det Neutonianiske Systema er eens overalt, og at de selv samme Love svarer bestandig til de himmelske Phænomena. Men da det er det allervanskeligste og meest forviklede Problema at finde Banen, naar Kræfterne af trende Centrer virker paa hinanden indbyrdes, saa maae man en undre, at Neutons Formul for absidum Bevægelse ikke er nøyere, hvori hans Hypothese en har skyld men Regningen; thi Geometræ har nu viist ved nøyere Approximationer, at man meget nær kand finde den rette Størrelse af denne Bevægelse, og at det ikke er en Fejl af Hypothesen, seer man tydelig heraf, at naar man sammenligner det, som man udelader i Kræfternes Expression med den Mangel, som der er i Virkningen, saa findes de alle Tider at være i Forhold til hinanden.

§. 73.

Det vilde blive alt for vidtløftigt, at give sig ud i alle de Limitationer, hvorefter Cartesianerne retter deres Hypotheser, at de kand komme efter noget, som kand have en slags Ligning hermed; og derfor meener jeg at indsee Aarsagerne, hvorfore deres Meening i alle Henseender har saa mange og store Banskeligheder; thi en Verden, som man efter eget Tylke sammensætter, bør komme overeens med vores rette og naturlige Verden; men hvem kand ikke lettelig forsee sig i at treffe den rette Maade i at sætte et saa stort og vidtløftigt Bærk sammen paa, dog er det imidlertid sandt, at den Cartesianiske Meening nytter os meget lidet, naar vi vil give Aarsag for Naturens Virkninger. Efterdi vi da først kand komme efter hvad Art af Limitationer der ere nodig, naar Virkningen af Naturen os er bekiendt, og virkeligen efterdi Kræfterne er os givne i det Neutronianske Systema, benytter Cartesianerne sig saa skiont deraf, at de meener, at der er intet meere for dem tilbage at gjøre, end at opdigte nogen slags Orden, hvorved de kand beholde Newtons Expressioner for Kræfterne: Men jeg saae gierne, at Cartesianerne vilde bevise paa: hvad muelig Maade at Hvirvlerne, som til den Ende antages af dem, enten de ere langagtige eller forforktede, og i Almindelighed ikke haver en circular Figur kand bestaae, saa at der ikke skal skee i dem en inderlig Bevægelse, hvoraf den største Vorden kunde komme. Saa og efterdi en Hvirvel er inden i den anden, at den Forandring da, der er som Summen af Central-Flugten, og kommer af den Trykken som skeer paa Siden, ikke skal blive kiendelig, maae Hvirvelen altid være uendelig; men jeg seer ikke hvorledes uendelige Hvirveler kand tillige være i hverandre, det er ikke nok at man betragter den flydende Materie, som er rundt omkring; thi fordi den mindre Hvirvel foruden dens egen Bevægelse, hvorved den gaaer om Planeten, maae have en Bevægelse tilfælles med den Hvirvel, som den svømmer udi, saa maae Hvirvelen, som den flyder udi, i Henseende til den Bevægelse, som den gaaer om Planeten med, betragtes som en flydende Materie der staaer stille, og derfor maatte Summen af Central-Flugten, som kommer der af at den gaaer omkring Planeten, bryde ud, og Hvirvelerne maatte splitte sig ad i den staaende flydende Materie eller den, som haver en tilfælles Bevægelse. Jeg vil nu ikke handle om de absolute Størrelser af de

de irregulære Bevægelser, thi det er meere vidtløst og vanskeligt end jeg for nærværende Tid har sat mig for og maae jeg tilstaae, at man ikke gandske fuldkommen og nøye kand finde dem hverken paa Cartesii ey heller paa Newtons Maade; Geometræ har længe arbeidet og arbeider endnu derpaa at faae dem gandske nøye udfunden, vi kand have Haab til noget fuldstændigt herudi ved den berømmelige Mr. Eulers Gliid, som for nyelig har givet Prøver paa dette slags Udregninger. Men da den Indretning og Maade, som Hvirvelerne ere satte i Orden paa, synes gandske umuelig, og den Neutonianske Harmonie og Overeensstemmelse (som jeg først og fornemmelig har søgt at vise) ikke er umuelig, saa er denne meere skicket og passer sig meere end den anden paa de Phænomena som der kommer os fore i Verden; thi efterdi de uordentlige Bevægelser kand komme af de samme Love, som de ordentlige skeer efter, saa veed jeg ikke, om det kand bestaae med den Simplicitet og Fuldkommenhed, som Naturen virker med, at saa mange Indskrenkninger og nye Ordener skulde gøres nødige, thi dersom Naturen virker ved saa mange slags adskilte Love, da veed man ikke Aarsagen og Grunden, hvorfore den virker saaledes. Der kunde vel være Hensigter, som vi ey vide, dog er det bedre ikke at opdigte alt for mange, ey heller at sammenblende i hinanden Ting efter eget Lykke.

§. 74.

Om de øvrige Irregulariteter ved de himmelske Corpora og deres Bevægelser vil jeg gandske kortelig melde: Man veed af Observationerne at Planeternes Baner ere inclinerte paa Eclipticam, at de overffærrer den og formerer nodos; formedelst denne Inclination maae den Kraft, der er som $a \cdot (x^3 - x + a^3) : (x + a^3)$, opløses i tre, hvoraf den eene er perpendicular paa Banen, de andre tvende ere udi Planen af Banen og ere Lodrette paa hinanden, af disse har den eene den Direction som radius. Den første er perpendicular paa Planet, dersom Cosinus af den Vinkel, som formeres af Directionen, hvori den Kraft $a \cdot (x^3 - x + a^3) : x + a^3$ virker, og af den Direction som er normal paa Planet = z , saa maae den Kraft, som kunde forarsage Afvigningen udi Breden = $z a \cdot (x^3 - x + a^3) : x + a^3$, formedelst denne Kraft trek-

fes Corporet bestandig tilbage fra Banens Plan, og naar Banen be-
 tragtes som bevægelig, saa gaaer nodi alletider imod Corporet. Der-
 som nu nodi ere i Syzygiis, saa skeer af denne Kraft aldeles ingen For-
 virring udi Breden, naar $z = 0$; tvært imod imellem Syzygias og Qua-
 draturerne har z bestandig en vis Størrelse, og derfor naar nodi ere
 udi Syzygiis er Inclinationen størst, og ligeledes Resten; imellem Syzy-
 gierne og Quadraturerne faaer Inclinationen stedse nogen Forandring,
 som bliver størst i Quadraturerne i Henseende til den Størrelse Z , naar
 man ikke udelader Differential-Størrelserne af det andet slags, som til-
 førn ere angivne ved $\frac{dx^2}{2x}$. Naar nodi nu gaaer imod Corporet, og man

betrakter de adskillige Linier, hvori Corporet Tiid efter anden hænger,
 ligesom paa Superficies af den samme Sphæra, saa følger deraf, at In-
 clinationen formindskes i det Corporet gaaer fra Quadraturerne til
 Samlings-Puncterne, og derfor, da den Kraft, som forvirrer, er u-
 lignelig større i Syzygiis end i Quadraturerne, efter det forregaaende,
 naar da Corporet er i Syzygiis, og nodi i Quadraturerne, er Inclination-
 en allerstørst, og naar man saaledes supponerer en Bane, som er me-
 sten Cirkel-rund, saa skulde alle Ting igien restitueres, naar den halve
 Revolution var giort. Paa gandske samme Maade som i Quadratu-
 rerne følger af det, at Banen er bevægelig, og naar nodi ere imellem
 Quadraturerne og Syzygierne, at fra den Knude som er Oppositionen
 nærmest indtil Quadraturen maae Inclinationen forøges, men fra den-
 ne Quadratur indtil den halvfemsindstyvende Grad imod Conjunction-
 en formindskes Inclinationen; derfra forøges den indtil den anden
 Knude; fra denne nodus til den anden Quadratur imod Oppositionen
 forøges endnu Inclinationen, men i complemento til den 90. Grad fra
 nodo formindskes den, derfra tager den igien til indtil den nodus, som
 Corporet gik ud fra, og derfor forøges Inclinationen meget meere end
 den formindskes; Paa samme Maade i Octanterne, naar nodi ere bag
 Quadraturerne, formindskes Inclinationen meere end den forøges, naar
 nodi kommer Corporet i Møde, da gaaer de frem ad, naar Corporet er
 imellem Quadraturerne og den næste Knude, ellers gaaer de tilbage, og
 altsaa gaaer de meere tilbage, end frem ad, uden de vare i Samlings-
 Puncterne.

§. 75.

Man veed af Observationerne, at Jordens Arel foruden den parallelle Bevægelse, som kommer af den aarlige Gang om Solen, gaar en liden Vinkel aarlig tilbage i den Cirkel som den ved denne sin Bevægelse beskrev, og derfor synes Jevndøgnene at bevæges tillige med den heele Himmel, Grunden til dette Phænomenon seer man lettelig; Dersom Jorden var gandske Kugelrund, er det klart, at paa hvad Maade den vendte sig imod Solen, saa var der altid een og den samme Aarsag til dens Situation, saa naar begge Hemisphæria bleve eensdan attraherede, kunde Kuglens Diametre ingen Bevægelse faae paa Siden, men dersom en Kugle hike ved at rulle om sin Arel, faaer den Elliptoidiske Figur g e k a e h g, og emen er den største Kugle, som kand indskrives i den Elliptoidiske Figur, saa kand enhver liden Deel, som ikke horer til den største Globus, hvilken er indskreven, betragtes som et meget lidet Corper, som i den Tiid bevæges omkring Kuglen, i hvilken Kuglen velter omkring sin Arel; heraf følger paa selv samme Maade, som nyelig i det foregaaende, at der bliver en tilfælles Inclination af Arel, saa og en oscillatorisk Bevægelse, hvilken restitueres, naar Revolutionen er til Ende, saa følger og at Knuderne maae gaae tilbage. Dette har sig saaledes, naar man abstraherer fra den Forvirring, som kommer af Maanen, Mr. Neuton har udregnet hver i sær, og har fundet ligesom Observationerne ere at Jevndøgnenes aarlige Fremgang var 50". Ansgaaende Jordens elliptiske Figur, da er man ved de Franske Astronomi deres berømmelige Slæd tydelig overbeviist derom, man kand derover læse Mr. Maupertuis Verk, Figure de la terre déterminée.

§. 76.

Allt dette følger af en og den selvsamme Lov i Naturen; men den udsødelige Mr. Neuton lod det en blive derved; Man har i gamle Dage meent, at Cometerne vare virkelige Corporer, som horte til det himmelske Systema, men Ptolomæi Efterkommere satte dem under Maanen af Frygt at de faste Himle som de havde optænkt, maatte ellers ved dem komme af Lave. Den store Tygge Brahe forskaffede igien Cometerne deres

deres forrige Sted, i at observere at de ey havde den daglige Parallaxin (thi samme fandt hand ey udi den skionne Comete, som saaes Aar 1577.) siden er man kommet efter ved at observere Cometernes aarlige Parallaxis og deres Retrogradationer, at de undertiden ere neere iblant Planetterne. Mr. Newton har beviist af sine Observationer over Cometen Aar 1680., at de ere ligesaavel faste Corporer, som Planetterne, og at deres haler Dunster er ud fra deres Hoveder, thi samme Comete var ey uden om $\frac{6}{1000}$ Deele af den aarlige Kredts fra Solen, og var da nødven-

dig Cometen blevet split ad, om den ey havde været andet, end det nogle meener, nemlig en Samling af adskillige slags Dunster som alle vegne fra havde samlet sig. Observationerne beviser, at der er en stor Mængde af disse Cometer, hvilket ødelegger baade det Ptolemaiske og Cartesianske Systema, thi ligesom tilforn de faste Himle triumpherede over Cometerne, saa triumpherer de nu igien over dem. Det Cartesianske Systema har ey mindre været ubillig imod Cometerne i at ansee dem som bankende igiennem Himmelen uden at følge visse Love, og har det i den Henseende at forsvare sig. Thi om Cartesii Meening skal staae ved Magt, da kand ingen Aarsag findes til Cometernes Bortgang, naar de først engang ere borttrykkede af Solens Hvirvel, maae de siden følge den, hvor den vil drive dem hen, og kand de paa ingen Maade igien meere gaae tilbage. Philosophi har stræbt paa adskillige Maader at hielpe Cartesii Meening om Cometerne, af hvilken de har beholdt det almindeligste, saaledes har det været noget med af det første som Mr. Jacob Bernoulli har bemøjet sig med, hvorledes hand kunde finde nye Hvirveler til Cometerne, men da de alle ere over Saturn, svarer de ey til Observationerne. Saa fremt at Cometerne ey haver deres egne Hvirveler, men drives alleene igiennem Solens, da maa den Modstand de finder være saa stor, at deres Hastighed langt fra at vore, maatte tage af, og naar alle Ting antages, som opfyldte, maatte efter §. 67. deres Hastighed strax blive intet uden at de kunde gaae igiennem nogen kiendeligt Rom. Tilstaaer man dem en Hvirvel som skær Solens Plan, da maa den være meget stor, om den ey skal ødelegges af sin egen Central-Flugt, ja den maae være uendelig, altsaa maatte Planeternes Gang lide meget af disse Cometernes Hvirveler, thi lad os antage det som dog er umueligt, at Cometernes Baners Tykkelse ey har uden en endelig Forhold til

Planeternes Distance fra Solen, og at disse Cometernes Hvirveler kunde blive ved Magt udi Planeternes Hvirveler, da maatte Planeternes Hvirveler hvor de stødte sammen med Cometernes, bøyes, hvorved de fik en uordentlig Bevægelse, og Planeterne ved at passere Cometernes Hvirveler maatte faae en langt hastigere Gang, som man veed af de almindelige Regler om de flydende Materiers Bevægelse, men dette strider aldeles med Observationerne. Man har en heel Deel flere Ting, som heri ere Cartesianerne imod, hvilke jeg vil dog gaae alle forbi, i at agte, at Cometernes Halers Bevægelse bliver gandske umuelig, om man tilstaaer den Bevægelse af Hvirvelerne, som Cartesianerne har antaget. Mr. Jacob Bernoulli har vel givet en artig Tanke om Halernes Appearance, men den samme kand hverken bestaae med Situationen ey heller med det bekiendte Optiske Axioma at Synet er bestandig muelig under en ret Vinkel. Derover slutter Mr. Euler og ret af Halernes Bevægelse, at den fiine himmelske Materie maae hvile, følgelig, at den Bevægelse, som Cartesianerne giver deres Hvirveler er umuelig, med mindre at Cartesianerne vil paastaae det Mr. Bernoulli har anført udi sin Hydrodynamique, at mueligt flere Hvirveler kand overskiære hinanden, uden at hindre hinanden, og at da den eenes Virkning bliver gjort til intet af den andens.

§. 77.

Mr. Newton har taget det paa en langt høyere Tone; hand observerte først at Reglerne for Attractionen kunde ligesaa got give Cometernes som Planeternes Bevægelse, saa at Cometerne maatte bevæges i meget Eccentriske Baner, hvilke her neere mod os kunde holdes for Paraboliske, thi i den før anførte Formul er nødvendig $A\pi < \gamma\gamma$ om Banen er Elliptisk, $A\pi = \gamma\gamma$, om Banen er en Parabol, thi da ere begge Axlerne uendelige, $A\pi > \gamma\gamma$ om Banen er en Hyperbol, eller at den store Axl bliver negativ, den anden imaginair, saa Centrum falder imellem Spitserne, $2A\pi = \gamma\gamma$, naar den Elliptiske Bane bliver circular, og altsaa beroer det alleene paa den første Hastighed i hvad Conisk Section at Planeterne skal bevæges om Solen. Newton gav først en negligiant Determination paa Cometernes Baner, men samme var god nok til at bevise, at Cometerne rettede sig efter den Paraboliske Theorie, som

som blev bekræftet af de Observationer, som man havde gjort i England, Frankerige og til Padua over den Comete, som saaes Aar 1680. Den Observation, som man havde taget til Rom, gif vel noget meget af fra den Paraboliske Theorie, men Kirchs Observation til Coburg kom derimod saa just oveveens med den, at man maatte falde paa de Tanker, at der var nogen slags Feil begaaet med den Romerske. Mr. Hallej har i den Neutonianske Position af Banen nøyere udregnet Cometens Sted, og har fundet dens Omløbe Tid ved at agte paa en særdeles artig Maade, at Cometen før havde været her mere imod os. Denne store Geometre har med megen Nøye bestemt 24. Cometens Stæder udi Himmelen, og deres Baners Position, hvilket maae være Efterkommerne et behageligt Verk, at de deraf kand see, hvad heller en Comete har tilforn været seet eller ikke. Dog er det at beklage, at man ey saa gandske vist kand regne paa Cometernes Omløbe-Tider, fordi de bevæges langsom i deres Apheliis og kand derover forrykkes af den indbyrdes Trækning som de øver paa hinanden, maaskee og det kand være som Mr. Euler meener, at de lider nogen Forandring af den himmelske Materies Jmodstand. Derforuden kand den differente Position i Himmelen, efter som Jorden er paa adskillige Stæder til, give en Deel Vanskelighed i at sige, enten det er den samme Comete, eller en anden, allermeeest, da Fix-Stjernernes Stæder ey overalt ere paa det nøyeste bestemte. Hvad Forvirring Jordens Situation kand gjøre er deraf klart, at Mr. Cassini holdt den Comete som saaes i December, for en anden end den, man havde seet udi Novembre, det kand og skee, at endeel Cometer kommer imod Solen, som vi ey seer hos os. Mr. Euler en Mand, som synes at være fød til at forbedre Geometrien, har og udregnet denne Cometens Paraboliske Bevægelse, saa man ey mere bør derpaa Tvivl.

§. 78.

Geometra havde let fundet sluttet sig til af den idelige Hastighedens Formeerelse udi Cometerne, at de ey bevægedes udi en ret Linie, som Kepler meente, ey heller udi en Cirkel, men for Neuton agtede man det ey uden lidet. Siden har den store Geometre Mr. Bradley i England bekræftet denne Theorie med sine Observationer over de Cometer, som saaes Aarene 1723. og 1737. Mr. Euler har ligeledes fundet,

at den Comete, som blev seet i Aaret 1744. som overeens med den Newtonske Theorie. Det var at ynske, at de Gisninger, som man gjør sig om Cometernes Tilbagekomst, maatte blive lykkelige. Saaledes ventes en Comete Aar 1758., hvis Omløbe-Tiid er paa 75. Aar, og en anden Aar 1789. hvis Omløbe-Tiid er af 129. Aar. Hallej fandt at den Comete Aar 1680. løb sin Bane igiennem i 575. Aar, Mr. Machin meente, at den Comete som saaes i Januario Aar 1737. var den samme som blev seet Aar 1556., saa dens Omløbe-Tiid blev paa 180. Aar, Mr. Euler har tillagt den Comete i Aaret 1744. en Omløbe-Tiid af 180. Aar.

§. 79.

Vi har uden Tvivl Cometernes Attractioner at tilskrive en og anden Forandring, som er skeet udi Himmelen, hvoraf i sær Eclipticæ Forandring meriterer at overlegges, da Astronomi ey vist veed enten Ecliptica bevæges eller ikke. Mr. de Louville i at conferere de Gamles Observationer med sine har meent, at Ecliptica havde en ordentlig Bevægelse, men da de Gamles Observationer maae rettes, fand man der ved ey saa let overtales til at bifalde denne Meening. Ellers fand vi ey saa lettelig troe, at Ecliptica har en ordentlig Bevægelse, da det fast ey er mueligt, at Maanen kand gjøre nogen Forandring paa den og meget mindre de andre Planeters Attraction, da deres Kræfter ere at ansee som intet imod Solens. Man kand med større Foye siige, at om Ecliptica bevæges uordentlig, det da kommer af Cometernes Nærværelse, allermeeft naar de har en lodret Drift imod Eclipticam. Ingen har tillagt Cometerne stærkere Virkninger paa Jorden end Whiston, hand talte 7. gange 575. Aar tilbage paa Halleji Maade, og fandt at den store Comete havde været Jorden meget nær udi Synfloden, altsaa meente hand, at det kunde skee ved den stærke Trækning af disse mægtige Planeter paa hinanden at Jorden kunde brykkes, gandske vist, at Vandene kunde stige meget høyt, da ved Maanens og Solens Attraction alleene, endskiønt de ere langt borte, Ebbe og Flod er saa anseelig, imidlertid overlader jeg til de Skarpsindigeres Dom, hvad heller denne Mr. Whistons Discours er af nogen Bigtighed eller ey. Det veed jeg vist, at om disse Revolutioner ey ere komne af en Comete, da kunde de dog komme deraf.

§. 80.

Mr. Maupertuis har givet en sinderlig Forklaring ved Cometerne over de Stierner som til visse Tider sees, og til andre forsvinder. Saa fremt de store Pletter, som sees i Himmelen ere Planetiske Corporer, og at de har en Kraft at trekke til sig i Forhold af deres Størrelse, da maae deres Virkning paa de Planeter, som de driver omkring, være forfærdelig, og strække sig ud i de længste Distancer, derover kand de og magelig drive deres Planeter om i de mest Eccentriske Baner. Denne berømmelige Author holder endnu for at Saturns Ring er kommet af de Cometers Haler, som har gaaet forbi Saturn, og som ere blevne trofne stærkere af Saturn end af deres egen Planete, maaskee det kand være saa! Neuton meente, at naar Cometernes Haler bleve trofne ind paa Solen, at de da underholdte dens Lys, saa Solen derved fik igien hvad den mister af sin Materie i at udkaaste Lysets Straaler, dette holder jeg dog ikke for nødvendigt, som jeg skal vise siden. Jeg er meere af den Meening, at Solens Massa formeeres af Cometernes Haler, og derover formindsker vores Aar. Ellers er der intet urimeligt i Neutons Meening, thi det lader som at baade de ildsprudende Bierge og Jld-Phænomena udi Luftten havde deres Aarsag udi Fugtigheden, og Chymici paaستااer, at man nødvendig maae have Vand til at underholde Jlden. Men Cometernes Virkninger kand og være høyst-skadelige, thi om de stødte paa Planeterne, da maatte de reede dem elendig til. Iøvrigt, da de Corporer hviler udi Himmelen, som har en meget stor Forhold til de andre Corporer i deres Systema, da kand det skee at ey alleene de mørke Corporer bevæges omkring de lyse, men endog de lyse omkring de mørke, og saaledes kunde Stiernernes Stæder udi Himmelen forandres, som Halley har agtet No. 385. af Transactionerne, deres Lys maatte herved uden Tvivl splittes ad, saa man paa denne Maade neppe kunde vente et bestandigt Antal Stierner.

§. 81.

Saaledes er alt, hvad vi forefinder udi Himmelen, et Beviis paa at Corporerne trækker hinanden indbyrdes, med Kræfter, hvilke ere som

som Massen og Quadraten af Distancen forkeert. Vi vil fremdeles se, om dette ellers og bekræftes for de store Distancer for saavidt man kand overalt tage Erfaringer. Og maae vi da først betragte de tunge Tings Direction, om samme bestaaer med den Meening om Attractionen, og seer man da meget let §. 37. endog naar man gandske løselig overlegger det, at i den Hypothese om Attractionen de tunge Tings Direction maae være imod Kuglens Center, naar samme hviler, og de sphæriske Lav ere af lige Tykkelse. Erfaringen tiener heri til Beviis, og lider den Cartesianste Philosophie herved i sær meget, thi kommer Tyngden af en Hvirvels Bevægning, da maae alle Ting søge imod Axieln og ey imod Centret, som den store Geometre Hugenius vel har agtet, denne store Mand har selv optænkt til at redde dette System af Hvirveler, som skar hinanden over, men det er umueligt at de kand bestaae. Mr. Saurin har ingen Behag fundet udi Hugenii Objection, og har derover angrebet den paa en dobbelt Maade saavel i Journal des Scavants Mar 1703. som udi de Paris Memoires Mar 1709. men jeg begriber ikke hvorledes saa berømmelige Mænd kand sætte sig imod en saa afgjort Sandhed; om et Corpus bevæges eensdan udi en Cirkel, da maae det beskrive om Centret Snit, der ere i Forhold med Tidene, og da bør det søge til samme Center, som man veed af Mechaniquen; naar dette er, maae Corporet nødvendigviis søge til et Center udi Axieln, om det ellers bevæges i en enkelt Hvirvel; Lad os nu antage, at det ikke søger til et Center i Axieln, men til Kuglens Center, da efterdi een og den samme Cirkel kand sættes udi en hver Kugle udi den Distance $\sqrt{xx - dd}$, om x er Kuglens halve Diametre, d den halve Diameter af Cirklen, og følger da at Søgningen maatte være lige udetermineret imod et hvert Punct i Kuglens Axi. Man maae derover antage en anden Trykning end den som gjør den sphæriske Figur. Men ved den samme maatte Hvirvelen forandres fra at være sphærisk, efterdi en dobbelt Kraft nu virkede, een ved hvilken Hvirvelen blev sphærisk, og som driver imod Axieln, en anden som virkede, saa den heele blev imod Centret. Warignon har optænkt en Trykning af den subtile flydende Materie alle Kanter fra, imod Jordens Center, men Spørsmaalet kommer igien, nemlig hvoraf den ætheriske Materie faaer sin Direction imod Jordens Center; derforuden maae hand antage, at den ætheriske Materie virker paa de allermindeste Partikler,

tikler, som ere muelige, ellers blev Tyngden ogsaa udi hans Hypothese som Omsvøbet. Den skarpsindige Philosopher Mr. Bilfinger har stræbt at afgjøre denne Sag ved Experimenter, hvilket vel er vanskeligt, dog har hand tilstaaet, at Directionen blev fundet imod Ureln. Hand har vel i den Piece, som Aar 1728. vandt Prisen til Paris, betragtet en dobbelt Bevægelse udi Kuglen, og har paa den Maade vildet hielpe dette Systema, men det er umueligt, at æther herved kand bringes til at beskrive de største Cirkler paa en Kugle.

§. 82.

Jeg vil nu ey tale om Planeternes Figur, thi det er vidtloftigere end at jeg her kand afhandle det, jeg vil være fornøyet med at have sagt, at man finder ved Observationerne just de samme Figurer til Planetterne, som den Hypothese om Attractionen udfordrer. Mr. Clairault har herom handlet fuldstændig i sit smukke Verk over Jordens Figur. Vil vi nu tilstaae Cartesianerne alt, nemlig at i deres Hypothese de tunge Ting bør søge Centret, da er i det heele Systema ingen Uarsag at finde, hvorover i en Kugle som omdrives af den ætheriske Materie de tunge Ting skulde kunde søge til noget andet Punct end Centret, og derover faaer Uererne i den Cartesianske Hypothese nødvendig den Forhold af 176. 177. men fordi i den Hypothese om Attractionen de tunge Ting ey bør søge gandske til Centret, uden i det Tilfælde, da Kuglen hviler, thi derved at Kuglen veltes om, gaaer Tyngdens Direction fra Centret, saa kand derover have det rette Forhold af Uererne som 177. 178., hvilken er med megen Møye fundet ved Observationerne under Polar-Cirkeln, og synes Mr. Bouger og de andre Astronomi deres Observationer ey at være derimod, endskjønt de Barbariske Folkes Mistanke har betaget os dem. Ellers beroer dette Problema om Figuren meget paa Kuglens indvortes Egenskab, saa det er ey nødvendig, at den skal være forfortet, den kunde og være langagtig, og dog kunde i Almindelighed, Erfaringerne om Pendulene staae ved Magt. I den naturlige Hypothese af et dobbelt Kraft-Center har Mr. Mac-Laurin beviist at Kuglens Figur maatte blive Elliptisk.

§. 83.

Vi vil nu sætte at Jorden er til deels flydende og omringet af en Athmosphæra, og at den først hviler, men siden vælter om sin Axe, da er det klart, at formedelst Inertien, maatte Vandene stige, og de allerhæftigste Binde blæse, hvilke dog strax maatte sætte sig, saa at den Ebbe og Flod, som vi nu har, maae komme af en langt anden Aarsag. Erfaringen lærer, at Ebbe og Flod holder det ordentlig med Maanen, Newton har dertil brugt den Theorie om Attractionen, og har beviist, at Maanens Kræfter vare tilstrækkelige nok til at bevæge Havet kiendelig. De store Mænd Mr. Daniel Bernoulli, Euler og Mac-Laurin har i de Piecer derover, som vant Prisen Aar 1740. til Paris, fuldkomnere givet det absolute Maal paa Floden end som Mr. Neuton, der ifkun løselig havde bestemt den, men jeg vil ey længere opholde mig herved, da det baade er vidtløstigt, og jeg dermed ey intenderer andet, end at vise, at det Neutonske Systema er ulignelig fuldkomnere end det Cartesianste. Cartesianerne havde vel tænkt, at i deres Hypothese intet var lettere at forklare end just Ebbe og Flod, thi antager man, at Jordens Hvirvel bliver sammentrykt af Maanens som løber ind i den, da synes det at følge deraf, at Vandene under Maanen skulde gaae tilbage, selgelig maatte de stige, hvor Trykningen er mindre; men just dette at Vandene burde falde under Maanen, gjør denne Hypothese til intet, thi det er meer end bekiendt af Erfaringen, at Vandene stiger under Maanen. Man har derover søgt andre Udveje; og har antaget, at Jorden blev saaledes trykt af de omkringstaaende Hvirvelens Columner, at den nødvendig maatte vige lidet af fra Centret, saasom om ML for Exempel var Jordens Hvirvel, K derimod Maanens, og dennes Diameter havde en endelig Forhold til Jordens, da antages det som afgjort, at naar Jorden blev trykt af de Pyramidal-Sectores fag og rah , om da et andet Corper K faldt ind i Hvirvelen, maatte Trykningen af den Columne fag blive stærkere end af rah , og maatte da Vandet og Jorden vige bort under K ; Lad os nu antage alt hvad her udfordres uden at bære nogen Tvivl om, hvad heller alle disse Ting tilsammen kand være mulige eller ikke, saa sees dog let, at den Ebbe og Flod, som heraf skulle komme, ey længe kunde blive ved; thi saa snart Maanens Hvirvel fik

Tab.
3.
Fig.
28.

eensdan Bevægelse med Jordens, da blev ingen Forskiel meere paa begges Trykning, eftersom de flydende Ting og tynger med og igiennem de sammenhængende, Maanen selv maatte tynges imod Jorden i Forhold af sit Omsvøb, og kunde altsaa Floden ingenlunde tilstaaes uden for de første Tider. Ellers maae Cartesianerne selv see til, hvorledes de kand giøre at en Hvirvel kand staae ved Magt udi den anden, naar de begge har eensdan Bevægelse.

§. 84.

Saaledes har jeg vel fortelig men dog fuldstændig nok i Henseende til mit nærværende Forsæt affhandlet Kræfternes Egenkab, som trækker udi store Distancer; saa jeg haaber, at man heraf seer, hvor vanskeligt det vil blive at forsvare Hvirvelerne og forkaste Attractionerne. Kunde man saa let afgiøre Attractionerne for de smaae Distancer som disse andre, da kunde vi haabe at have Nøgelen til heele Naturen, og Videnskaben om Naturen blev en saa opfyldt som den er af unyttige Gissninger, saa meget seer vi, at efterdi i de store Distancer den Attraction alleene virker, hvilken er som Quadraten af Distancen forkeert, da maae de Attractioner forsvinde i Henseende til den, som virker i smaae Distancer; hvorvidt dette Systema om Attractionen kand give herudi noget Lys, vil jeg da forsøge at vise, og til den Ende gjør jeg i Forvejen følgende Anmærkninger: Er ADBI en Kugle, FCB dens Arel, C Centret, DIB en af dens største Cirkler, hvis Diameter og Arel er trokket ud, og i samme ligger det Corper F; vil man da indbilde sig at fra det Center F, Cirklen er deelt i en utalig Mængde Snit GI, Hm, som ere hinanden uendelig nær, og at ved deres Omvæltning en Kugle beskrives, at $FG = r$, $im = x$, da er $GI = \sqrt{2rx - xx}$, tager man nu det

Tab.
3.
Fig.
29.

Element nn, da fordi den halve Diameter $= r$, er $nn = \frac{rdx}{\sqrt{2rx - xx}}$

og Attractionen efter $FC = \frac{rdx \sqrt{2rx - xx} \cdot r - x}{r \cdot \sqrt{2rx - xx}} = rdx - xdx =$

$rx = -xx$ uden at legge nogen staaende Størrelse til; er nu r foranderlig = Z og $2rp - xx = yy$, den attraherende Kraft som V, FC

= a, da er Elementet af Kuglens Trækning $\frac{yy \cdot a \cdot V}{z} dx$ for nu at integrere, maae ey have uden en ubekendt Størrelse, paa det da at Newtons Formel tillige kand have, tages NC = x, TD er Cirkulens Rørelinje NE = FE, FA = b, NA = c, NC = d, FB = e, NB = f, da er ZZ = 2ax, og $x = \frac{ZZ}{2}$ og $dx = \frac{zdz}{c}$, $yy = -xx +$

$2mx - cf$. Altsaa er Elementet af Kuglens Trækning $= -\frac{axxdxV}{z} - \frac{amxdxV - acfdxV}{z}$, (om V er $\frac{1}{z^n}$) $= \frac{ddz}{az^{n-2}} - \frac{dz}{4aaz^{n-4}} - \frac{cf dz}{z^n}$, hvilken Størrelse altid kand integreres, og ved Logarithmos, naar $n = 1 = 3 = 5$.

§. 85.

Alt man da kand vide, hvorledes de Kræfter ere beskafne som virker stærk inde ved Kuglen og fast i Rørel-Puncten, men som fast forsvinder, naar Distancerne fra Kuglen bliver fiendelige; da vil vi betragte

den Tilfælde naar $n = 1$, i hvilken have $\frac{Sddz}{az^{n-2}} - \frac{dz}{4aaz^{n-4}} - \frac{cf dz}{z^n} = \frac{d}{2a} (ZZ - \beta\beta) - \frac{1}{16aa} (\beta^4 - Z^4) + cf L \frac{\beta}{2}$; nemlig for det huule Stykke af Ku-

glen, hvortil β svarer er $\beta = b$, $z = e$, er for den heele Kugle $\frac{d}{2a}$

$(ee - bb) = \frac{1}{16aa} (b^4 - e^4) + cf L \frac{b}{e}$, er $b = 0$ have for Rørel-Puncten

den $\frac{d}{2a} ee - \frac{1}{16aa} b^4$ og er da Kraften i Rørel-Puncten endelig, thi end-

fiønt at $L \frac{b}{e} = \infty$ er dog $cf L \frac{b}{e} = 0 \cdot \infty = 0$.

Er $n = 2$, da har vi for seet, at Trækningen i Rørel-Puncten var Endelig. Er $n = 3$, da have for den huule Kugle udi Almindelighed

$\frac{Sddz}{az^{n-2}} - \frac{dz}{4aaz^{n-4}} - \frac{cf dx}{z^n} = \frac{d}{a} + \frac{1}{8aa} (\beta\beta - zz) + \frac{c}{2} f \cdot (zz - \beta\beta)$ og for den

heele

heele Kugle $= \frac{d}{2} L \frac{c}{b} \mp \frac{1}{8} aa. (bb-ee) \mp \frac{c}{2} f. (ee-bb)$ er for Røre-Puncten $= \infty - C$, hvilket og skeer, om $\beta = a$, og er da ogsaa Trækningen i Røre-Punctet af den huule Kugle uendelig.

§. 86.

Heraf kand man slutte sig til en overmaade artig Lov udi Naturen, som er denne, at de Kræfter som virker strax inde om Kuglen eller i meget smaae Distancer fra den og der ere uendelige, at de samme forsvinder udi de store Distancer, og derimod at de Kræfter, som virker kiendelig udi de allerlængste Distancer fra en Kugle, ere ikkuns endelige inde ved Kuglen. Man seer tillige, at de Kræfter som i Røre-Punctet og inden i Kuglen ere uendelige, at de maae være udi et større Forhold end som Quadraten af Distancen forkeert, og i jo større Forhold de ere, i destomindre Distance er deres Virkning kiendelig. Antager man da, at der foruden den Trækning, som observeres for de store Distancer, ere andre, som Cúbus eller biquadraten af Distancen forkeert, da maae, naar Corporerne kommer sammen, de allerhæftigste Forandringer skee, eftersom samme Kræfter ere uendelige udi Røre-Punctet, men i denne Henseende har man ey uden de mindste Corporers Figurer at see paa, efterdi samme Kræfter ey virker uden udi meget smaae Distancer, og kand man af det foregaaende ved Erfaringen bestemme Attractionerne.

§. 87.

Det Cartesianste Systema er ikke udi Stand til at fremføre noget, hvorved det kand udføre noget saadant, thi man kand her hverken benytte sig af Hvirveler eller flydende Materiers Trykning, saa længe som sammes sidste og mindste Partikler maae endnu være sammensatte. At man vil med P. Malebranche og fast alle Cartesianer efter ham optænke saa mange Hvirveler, som der ere til sidst smaae Bøfener til udi Naturen, er at sammensætte et Arbeide, som ey kand vedligeholdes uden ved en særdeeles og miraculeux Guds Hielp, deels for den indvortes Rivning, som disse Hvirveler maatte have paa hinanden, deels fordi en Hvirvel blev den anden i Beyen og fordi de bevægedes efter imodsatte

Directioner, hvilket falder enhver udi Dynene, som endog loselig overvejer den Sag. Derover haver og Cartesianerne aldrig kundet give nogen Uarsag for Tingenes Fasthed, i det ringeste ikke nogen som duer; Tilforn har de confunderet Rommet med Materien, og meente saaledes at have udfundet en Uarsag til Fastheden, denne Meening er nu ey meer i Verden udi Mode, og Mr. de Jariges har nyelig udi de Berliner Acta vist, at den ey gaaer an, thi man veed at Rommet er af et andet slags Væsen end Materien, og altsaa har denne Meening ey meere nogen Anseelse. Det er derimod ikke vanskeligt at finde Uarsagen til Fastheden udi det Neutonianske Systema, efter som Kræfterne udi Køre-Punctet kand blive uendelige, og sees ey med mindre Tydelighed, hvorfors Fastheden ey kand overvindes uden med en determinert og anseelig Kraft, endstviat samme virker udi en anden Direction end Attractionen, thi naar Kræfterne ere ret inddeelte, da beroer det heele Spørsmaal paa at sige, hvor det kand komme, at man saaledes kand sammensøye to perpendicularis Kræfter som begge virker paa et Corper, at deraf ingen Forandring kand komme, men det lader sig altid giøre, naar den eene er udi en overmaade liden Forhold til den anden, i hvad Uarsag det end har, thi da bliver den heele Forandring paa en Vinkel, som er $= 0$, og saasnart Stødet holder op, bliver den forrige Tilstand igien restitueret ved de omkringstaaende Partiklers Trækning. Man maae derover tage Erfaringen til Hielp for at see, om de Kræfter, som virker udi Køre-Punctet kand lignes med Tyngheden og i dens Henseende holdes for uendelig store, man maae heri meest see paa de Kræfter, med hvilke Tingene hænger sammen, hvilke ere befundne af Mr. Muschenbroek at være som følger udi to Corporer der være \ddagger Tommer breede, og som bleve smurte med Tullig og siden varmede i sydende Vand.

Glas	130. Pund.	Bismouth	100. Pund.
Messing	150.	Guld-Marcasith	150.
Kaabber	200.	Blye	275.
Solv	125.	Hviid Marmor	225.
Haard Staal	225.	Sort	230.
Jern	300.	Elsenbeen	108.
Tin.	100.		

Og i en stærkere Grad af Hæde

Glas	300. Pund.	Jern	950. Pund.
Messing	800.	Kaabber	850.
Hvid Marmor	600.	Sølv	250.

Men vilde man have den allerførste Forhold at vide af disse Kræfters Størrelse, da maatte man søge at erfare ved hvad Tyngde Partiklerne af de allerfasteste Corporer skiltes ad, og en dertil bruge de med Konst sammensatte, men de naturlige. Jovenanførte er der særdeels at agte, at man en maae confundere den Tyngde som udfordres til at brække Lii- mingen i Luften, med den man dertil maatte bruge udi et tomt Rom. Saaledes om man vilde vide Styrken af Cohæsionen udi Guld, maatte man erfare, hvad Tyngde der udfordredes i Centret af en lille Guld- Cylinder til at bryde Gullet i Støv, thi det lader som Guldets Par- tikler hænger over alt sammen med een og den samme Kraft, og tvivler jeg ikke paa, at jo hertil udfordredes en uendelig Tyngde, saa man sik- kert kand antage, at den Kraft, hvormed Partiklerne hænger sammen, er uendelig stor i Henseende til samme Partiklers Tyngde.

§. 88.

Utsaa beroer det absolute Maal paa Kræfterne hvormed Tingene hænger sammen i Henseende til Massen paa det Antal Puncter, som rø- rer; men man maae en her tænke paa nogen anden Materie end den, som virker i meget smaae Distancer. Mr. Muskenbroek har anført et Be- viis for at Attractionen strækker sig uden Røre-Punctet i en Silke-Traads Bredde, og har samme Argument virkelig noget at sige, endskjønt man har villet bevæge nogle Vanskeligheder imod det, thi jeg troer neppe at Ujevnhederne i polerte Corporer skulde have meere end en dobbelt Silke- Traads Højde; det er derimod af større Vigtighed, at man tvivler paa, om ogsaa Attractionerne, som virker udi de smaae Distancer, vir- ker overalt udi samme Forhold af Distancen, thi jo større at den Forhold er i Henseende til Distancen forkeert, i desto kortere Distance virker de fiendelig, og er det rimeligt at de smaae Corporers Virkning er i meget adskillig Forhold, thi uden at antage dette kunde man en vel give Uarsa- gen for de mangfoldige slags Sammenblandelser, som findes. Man
seer

seer og, at man en accurat kand udregne disse slags Ting, uden man tilforn viste de Corporers Figur, som rører hinanden, efterdi at Attractionerne kand saa meget stille fra hinanden i de mindste Distancer, og derover maaskee at engang ved Attractionerne figurerne af de smaae sammenhængende Partikler kand blive bekjendte.

§. 89.

Heraf følger, at jo mindre de smaae Corporer ere, som attraherer, jo stærkere virker de, naar alt for Resten er eensdan, herpaa beroer mange Chymiske Problemata, men da disse Attractioner beroer paa Figuren, da har særdeeles denne Chymiske Specifica attractio (at jeg saa skal kalde den) sit Fundament udi den absolute Quantitet af Kraften, som attraherer, og en slags forkeert Forhold af Distancen. Næmlig om de poreuse Salt-Partikler virker stærkere paa Partiklerne af en flydende Materie, end som disse virker paa sig selv indbyrdes, da maae Partiklerne af den flydende Materie gaae imod Salt-Partiklerne med en Kraft, hvilken om den er større, end den, hvormed de hænger sammen, maae de løses fra hinanden; det seer man øyensynlig udi Sukkerets Opløsning, og Salt-Partiklerne selv maae ligesom flye hinanden ved det de søger henimod Vand-Partiklerne. Det lader som de syrlige Partikler i sær havde en stor Attraction ved det de ere af en anseelig Tykkelse, ere de da tillige meget smaae og flydende, da gjør de at Metallernes Partikler søger at bevæges imod dem, hvorved den Kraft, hvormed de hænger sammen forringes, og skeer derover en Fermentation naar de syrlige Partikler trænger ind i deres Uabninger, da de virker paa den samme Maade som Kiler, Metallerne bliver derved opløste, og synes at forsvinde. Mr. Freind har meget smukt viist, hvorføre Fermentationen syntes udi en Tilfælde heftigere end udi den anden, næmlig om Partiklerne ere elastiske, da maae de syrlige springe tilbage, og derved en meget heftig Fermentation skee. Antager vi nu, at Metallernes Partikler svømmer i den flydende Materie, og at andre kommer til, som heftigere trekker dem til sig, da naar de syrlige Partikler bliver trofne stærkere, er det klart, at den første Metal maae falde, og heraf kand de Alkaliske Tings Natur fuldstændig forklares.

§. 90.

Det Mr. Hamberger har antaget til at forklare Cohæsionen, nemlig at de tungere flydende Materier ikke hænger ved de solide Ting, som ere lettere, dette kommer overeens med det foregaaende, thi det er ey at tvivle paa, at jo den indbyrdes Attraction kand være større i Henseende til det tyngere end i Henseende til det lettere. Men man maae forstaae denne Regel om de aller sidste Partikler udi Materien og om Ting af samme slags, thi bløndes Ting sammen udaf adskillige slags, er det noget andet. Deraf, at Ting af adskillige slags sammenbløndes, beroer de fæde og humide Tings Natur, thi det er en almindelig Uarsag hvorfore Tingene hænger sammen, at Ting som ere lidet eller og slet intet attractive (som og disse sidste kand høves) blandes med andre som trækker til sig.

§. 91.

Olie blandes ey med Vand, fordi Olie-Partiklerne har en større indbyrdes Attraction, end den, som de har mod Vandet. Fordi at Vand-Partiklerne i Almindelighed hænger sammen, er der i alle flydende Materier en slags Tenacitet, som gjør at de lettere Ting ey altid stiger, og at de tungere ey heller altid synker. Dette har sig saaledes, om de Partikler, som flyder oven paa ere meget smaae. Saafrømt at Salt-Partiklerne, naar de engang ere rensede kommer igien til at røre hinanden, da bliver deraf en CrySTALLISATION. Paa samme Maade skeer og Calcinationen derved at Partiklerne ved Jldens Kraft bringes dertil, at de ey rører hinanden meere, og at de fineste Parter ved Jldens Stød føres bort, saa der bliver saadanne Figurer tilbage, som ey rører hinanden uden ndi faae Puncter; naar da Cohæsionen saaledes er sveffet, avles Støvet. All Distillering og Sublimation beroer ligeledes paa Attractionerne, og jeg tvivler ikke paa, at jo alle Chymiske Operationer kand ligeledes forklares af disse Grunde. Det var at ønske, at Chymici vilde paatage sig at erfare hvad de smaae Materiers Kræfter ere for de smaae Distancer; de kunde i intet andet bevise det menneskelige Kiøn en større Belgierning, thi vi seer af dette, som saa almindelig er handlet,

hvor stort et Haab man kand gjøre sig om at reducere de Chymiske Ting til en vis Calcul og tydelige Tanker.

§. 92.

Alt de flydende Materier stiger over *Æquilibrium* udi Haar-Korne, har sin Ursag udi Glassets *Attraction*; I Forstningen søgte man Ursagen til dette Phænomenon udi Luftens Trykning, thi almindelig viis confunderes Ursagerne til Tingene med det som observeres at være tillige med; men denne Hypothese havde saa mange Vanskeligheder, at Philosophi i kort Tid bleve tvungne til at tale om igien. Ikke desto mindre var dog den Tanke som man gjorde sig om de flydende Tings Virkninger saa høy, at man søgte andre Udveie for at finde Ursagen til dette Phænomenon. Mr. Jacob Bernoulli bragte en anden Hypothese paa Banen, og meente, at heele Sagen beroede paa den ætheriske Lufts Trykning; men denne berømmelige Mands Meening stemmede ey overeens med Phænomena, hvorover og Mr. Daniel Bernoulli hialp hans Hypothese noget med sine *Correctioner*, men det er ey at undre, at denne skarpsindige Mands første Tanke ey forslog til at udvikle en saa vanskelig Sag, da hand ikkuns af en Hændelse men aldrig med Flid har foretaget sig at tractere denne Materie. Man seer endog af disse berømmelige Mands Betragtninger hvor lidet det Cartesianiske System bestaaer med sig selv, thi for at forklare dette Phænomenon har de maat antaget den Hypothese, at de mindste ætheriske Partikler vare større end Band-Partiklerne, og seer jeg ikke, hvorledes at dette kand bestaae med den store Siinhed, som Cartesianerne ellers tillægger denne Materie, ellers kand man see af det man har af Mr. Bilfinger i de Petersburger *Memoires* om Vossio og andre, at man ey i Begyndelsen har været meget lykkelig i at bruge de Grunde om Cohæsionen eller *Attractionen*, hvilket just er et og det samme; Den berømmelige Mr. Clairault har beviist i sit artige Verk om Jordens Figur, at Bandet stiger formedelst den *Attraction*, som den allernederste Band-Partikel ved Glasset lider, hvorved alle de Vanskeligheder, som hidindtil haver været bevægede imod denne Hypothese tillige ere afgjorte, og Mr. Jurins Theorie over Haar-Korne meget er blevet forbedret. Denne berømmelige Mand har

har tillige anført nogle Egenskaber af disse Attractioner, som ey ere mindre zürlige end uventelige.

§. 93.

Jeg vil da betragte de faste Ting's Natur. De samme ere enten haarde, eller bløde eller elastiske. Absolut haarde Ting, eller de som ingen Forandring lider af Stødet ere ey muelige, thi da maatte Kraften af Attractionen være uendelig i Henseende til all slags Stød, hvilket jeg ikke veed, om man og vel kand tilstaae. Tingene kand da være haarde i Henseende til et vist og determineret Stød, saa at ingen ret Haardhed er uden i de allersidste Partikler maaskee; thi efterdi deres Diamettrer ere overmaade smaae, da kand deres Attraction være saa heftig, at den kand ansees for at være meer end uendelig. Saaledes har Mr. Johan Bernoulli meget smukt givet de haarde Ting Sted iblant de elastiske, de faste Ting derimod, som tillige ere elastiske, synes at have denne Natur, naar Parterne formedelst et Stød nodes til at vige lidet af fra hinanden, da naar de ey bliver saa stærk trokne paa de Stæder de kom hen, som af de de forlod, hvilket Partiklernes Figur paa begge Stæder kand foraarsage, bliver de igien trokne tilbage til deres første Sted, og fordi Aarsagen er i Attractionen, hvorfor de just gaaer saa langt bort, saa er og i den samme Aarsagen, hvorfor de kommer med en vis Hastighed tilbage, derover maae Partiklerne i tynde elastiske Corporer bevæges ved at svinge saa længe, indtil deres Sving maae enten ved Rivning eller nogen anden Forhindring holde op. Naar Partiklerne gaaer saaledes tilbage, maae det Corpus, som har stød an paa det elastiske og som derved har mistet sin Kraft, faae en contrair Direction, saafremt det elastiske ey kand vige af. Dette kommer i Allmindelighed overeens med Phænomena, maaskee at speciellere Undersøzninger ey bleve saa lette, efterdi Kræfterne ere som Indbøyningen, naar denne er liden, men ikke naar den er stor; Man seer og, hvorledes det kand skee, at elastiske Corporer, som haver lang Tiid været svænte, kand tabe deres Elasticitet, thi naar Parternes Situation først er forandret, kand Partiklerne ved den langvarige Tension komme udi en anden Orden over den indbyrdes Trækning, og er altsaa ingen Aarsag meere, hvorover de skulde kunde gaae tilbage. Det forholder sig tværtimod med de bløde Corporer, thi

fordi at Partiklerne, som gaaer tilbage formedelst Stødet, trækkes overalt enten med en lige stor eller mueligt større Kraft end paa de Stæder, som de forloed, da maae de blive der uden at kunde gaae tilbage. Det er Umagen værd, at læse de Love for Attractionen, som Mr. Keil har fastsat, endskjønt at endnu ikke alt kand fuldstændig forklares ved dem.

§. 94.

Hvad sig angaaer Theorien om de flydende Materier, da er den noget vanskeligere end denne anden. Man seer strax, at de flydende Materiers Partikler enten maae røre hinanden nemlig i den Tilfælde, da de trækker hinanden til sig, eller og, at de maae drive hinanden fra sig. De flydende Materier af første slags kand ey sammentrykkes uden med en uendelig Magt, thi deres naturlige equilibre udfordrer, at de maae være meget comprimerte, thi før lader de ey af at virke paa hinanden. De flydende Materier af det sidste slags kand derimod ikke røre hinanden uden de trykkes sammen af en uendelig Kraft: saafremt nemlig at de attraherer i en forkeert Forhold af Distancen, og altsaa om de skulde røre hinanden, maatte den flydende Materie forandres til et meget compact og haardt Bæsen. Men saafremt de af det første slags skal udgiøre en flydende Materie, maae de fast være sphæriske, paa det de ey røre hinanden udi alt for mange Puncter. Og det er rimeligt, at Attractionen udi et hvert Punct for sig ey er uden liden, og i større Forhold end som Cubus af Distancen forkeert. Ligeledes følger, at de mindste Partikler af flydende Materier, som ey ere elastiske, kand antages for at være haarde.

§. 95.

Ved denne Anledning vil jeg handle kortelig om de Kræfter som driver fra sig, alleene, at jeg i Forveien med saae Ord saae meldet, at den heele Natur har saa mangfoldige Phænomena, hvilke tiene til Beviis paa Attractionerne, at enhver, som vel endog saa løselig hen betragter det, maae derom overbeviises. Jeg har selv tidt observeret, at de høye Bierge ved klar Himmel bleve bedækkede med en tyk Taage, saa snart Luften blev lidet fugtig, hvilket og er Marsagen hvorfors Regnen
baade

baade falder tiere over Biergene og er der hæftigere end noget fra dem, som jeg paa Reiser tidt selv har erfaret. Uarsagen til dette Phænomenon er alleene, at Biergene trækker til sig, thi de store Bierges Attraction kand have en endelig Forhold til Jordens Attraction, derover naar enhver af disse Attractioner virker usforhindret, kand, naar deres Forhold er givent, den Direction findes, under hvilken en Partikel, som svømmer udi Luften, søger imod Bierget. Den artige Observation som Messr. Bouger og de la Condamine har havt ved det Bierg Chamborac udi Peru tiener herpaa til Beviis, thi deres Blye-Lod blev trokket paa Siden fra Vertical-Linien af Bierget. De Kilder som findes paa Toppene af Biergene kommer af denne Attraction, og saa mange Partikler udi Verden, som man finder at hænge sammen, saa mange Beviiser har vi og paa Attractionen.

§. 96.

Der er endnu en Ting tilbage, som betænkksom maae overlegges, efterdi den er kommet fra en stor Pen; det er, om ikke Inertien strider saaledes med Attractionerne, at den eene nødvendig udelukker den anden. Naar man alleene almindelig hen betragter den Tanke man gjør sig om dem begge, synes de at være stridige, thi et Corper søger ved Inertien idelig at beholde een og den selv samme Tilstand, men ved Attractionen søger den idelig at forandre den samme, heraf kommer den skarpsindige Slutning af den fortreffelige Mr. Euler, i hvis Raisonnement man altid finder noget vigtigt, at Attractionen strider med Inertien, og kand altsaa ikke være tillige i Materien. Det vilde blive alt for vidtloftigt, at forklare begge Kræfters Natur af deres virkelige Fundamenter, jeg vil derover bruge en Sienvoy, og alleene agte, at vi abstrahere Inertien først, naar et Corper betragtes som et eeneste, uden at tage noget andet i Betragtning, som tillige er til; i denne Tilfælde er det urnggelig vist, at et Corper, som engang hviler, skal hvile bestandig, endskjønt at denne Betragtning har en meere Sted udi Naturen end at et Punct existerer alleene. Det følger og, at et Corper, naar man en betragter noget, som forhindrer det, søger stedse at gaar fort med en eensdan Bevægelse, thi saafremt det skulde begynde af sig selv at bevæges paa nogen anden Maade var ingen Uarsag hvorfore det hellere skulde tage den Direction end nogen anden. 2. Naar man nu vil betragte det udi Foreening med an-

dre Corporer, da naar et Corper støder paa det andet, bør Virkningen være ligesaa stor som Zgienvirkningen, hvorfors? fordi at en Uarsag og dens fulde Virkning bør altid at være hinanden proportionerte. Derfor, da det er umueligt, at et Corper A kand meddeele et andet B en determineret Kraft, og dog tillige beholde den, da blev Virkningen ey som den virkende Uarsag, saafremt ikke den Kraft blev tabt udi A, som meddeeles B; Altsaa om Attractionerne ikke strider med en af disse Ting, strider de heller ikke med Inertien, men da den absolute Hvile er ifkuns en Chimere, vil jeg ey opholde mig derved; et Corper kand ey bevæges med en eensdan Bevægelse, uden for saavit det i ingen Connexion er med de tillige eksisterende, derover kand dette ey heller giøre imod Attractionerne, efterdi Forstikællen er saa stor, thi saasnart at flere Corporer tillige betragtes, da kand en Uarsag have hvorfor en vis Direction bør holdes, hvilket er egentlig det, som man vil sige med Attractionen. 3. Gaaer det og an udi Attractionerne, at Virkningen er saa stor som Zgienvirkningen, et hvert Corper har og sin Inertie i Henseende til Attractionerne, om man end og vil antage, at Attractionerne ey ere uden en Harmonie. Dersom Attractionerne betragtes paa den almindelige Maade loselig hen som Egenstaber der flyttes fra et Corper udi det andet, da er det tydeligt, at ved Inertien intet andet antages, end at et Corper ey af sig selv søger at forandre sin Tilstand, men jeg seer ikke, at just deraf flyder, at det ey kand søge at forandre Tilstanden udi andre Corporer, thi den Tanke om den absolute Hvile er ifkuns en Indbilding, som jeg før har sagt, og altsaa ere Attractionerne ey imod nogen Proposition om Inertien. Man veed og af Metaphysiquen, at Inertien i sig betragtet ey er tilstrækkelig nok til at afgiøre Tingenes Natur, thi til ald Existence udfordres en virkende Kraft, hvilken man umuelig ikke kand forestille sig, uden tillige at tilstaae at Corporet idelig maae stræbe at forandre sin Tilstand.

§. 97.

Vi nodes til at tilstaae Kræfter udi Naturen, som driver fra sig, thi Naturen af de elastiske flydende Materier kand ingenlunde forklares ved Attractionen, fordi at de elastiske flydende Materier virker imod alle Kanter, og søger idelig at udbrede sig, da de dog kand trykkes sammen
af

af visse Tynghder; at de saaledes idelig søger at udbrede sig, kand man ey begribe, med mindre man dertil antager Kræfter, som driver Partiklerne fra hinanden, derfor har man alleene dette Spørgsmaal at giøre, om disse Kræfter kand og umiddelbar komme af Materien, uden at Tingene rører hinanden. Cartesii Hvirveler ere, saa vit jeg veed, ey endnu komme ind i denne Deel af Videnskaben om Naturen, og veed jeg heller ikke om de og vel kand bemestre sig den. Newton har meent at Repulsionerne begynder hvor Attractionerne slipper, og at de intet andet ere end en negativ Attraction, maaskee det kand have sig saa, og ont saa er, har de to Naturens Riger, det eene som bestaaer af Væsener der kand forestille sig Verden, det andet af materielle Ting, Egenskaber, som kommer hinanden meget nær; thi ligesom i det første ere Inclinationer og Reclinationer, saa ere i det andet Kræfter som driver til og fra sig. Dette vil jeg alleene saa løselig have sagt, i at observere, at Partiklerne af en elastisk flydende Materie kand vel ansees, som om de bleve drevne af en indvortes Bevægelse, men det er meget vanskeligere at forstaae hvorledes denne deres Tilstand kand blive ved, eftersom Partiklerne baade kand komme fra hinanden ved at gaae igiennem Poros, og deres Hastighed kand forandres naar de støder paa hinanden; tilstaaer man ydermeere et Rom, i hvilket Partiklerne kand udbrede sig, da var ingen Uarsag meere til nogen determinert Tynkelse udi de mitlere Deele, den flydende Materie maatte paa engang stige, og vilde der da skee en stor Forvirring, allermeeft naar den flydende Materie udbredede sig i en Kugle. Derforuden, saafremt Elasticiteten kom af en Bevægelse som Partiklerne engang havde faaet, da maatte Elasticiteten forringes i alle Partiklerne som steg op ad af Tynghden, og derimod af samme formeeres i de som bevægedes neer efter, og lader det da ikke, som nogen Hypothesis var til, i hvilken den flydende Materies Natur kunde vedligeholdes, den eeneste undtagen, i hvilken vi maae henstye til at antage at de Kræfter, som driver Partiklerne fra hinanden ere Materien væsentlige.

§. 98.

For da at vide Bestaffenheden af disse Kræfter i Henseende til Distance, vil vi antage at den Distance, hvorudi hver af de Elastiske Partikler

tikker virker, er meget liden, og at Siderne af to Cubi, af hvilke den eene er fyldt med en naturlig Luft $= a$ og af en anden, hvor Luften er sammentrykt $= b$, da om Kraften af enhver Partikel kaldes π , og Sammentrykningerne ey ere meget store, er den Trykning som Logget lider i den Cubo som indeholder den sammentrykte Luft $= \frac{a^3}{bb} A$, nu veed man af Erfarenhed, at Trykningen er som Trykkelsen, altsaa er $\frac{aa}{bb} \pi = \frac{a^2}{b^2}$ og altsaa naar a er en staaende Størrelse er $\pi = \frac{1}{b}$, derover er den Kraft som driver fra sig naar Sammentrykningen ey er stor, i hver Partikel som Distancen forkeert. Ellers kand dog denne Forhold ey være uden saa ohngefehr rigtig, fordi man kand ey lettelig begribe af hvad Ursag, at de Kræfter, som tager af efter Distancen, skulde blive ukiendelige i meget smaae Distancer; med mindre man tillige antager, at Luften, som den er hos os kand trykkes sammen ubi et fast uendeligt lidet Rom, thi i denne Hypothese kand Kraften af en hver Partikel være overmaade liden, saa Kraften kommer meere af deres Mængde end af den virkelige Kraftes Størrelse i enhver af dem. Naar dette tilstaaes, da kand man tillige forstaae, hvor det kommer sig, at Luften kand saa overmaade fortyndes som vi har seet §. 67. endskönt at de Kræfter, som driver fra sig, ey virker uden udi meget smaae Distancer, og maae da den himmelske Luft gandske hvile, hvilket og Phænomena bekræfter. P. P. le Seur og Jacquier har givet en Theorie over Lyden i denne Hypothese ved at antage Kræfter, som driver fra sig; ydermeere synes de Electricke Erfaringer at høre herhid, endskönt man intet vist kand sige om dem, fordi det har den Anseende, som om samme meget beroede paa Corporernes Figur, at nemlig en elastisk flydende Materie som er indsluttet i et Corper kand begynde at oscillere, naar det bliver sat i Bevægelse enten ved Rivning eller noget andet slags Stød, og at ved samme Oscillationer nogle Corporer kand synes at blive trokne hen imod det electricke, og derimod andre virkelig drives bort fra det. Man seer af et lidet Verk, som er udgivet efter Mr. Hausens Død, at hand har søgt at forklare den Theorie om Electriciteten ved Hvirvelers Hielp, men samme Hvirveler har større Vanskelighed end som Electriciteten selv. Ellers er det saa meget meere rimeligt, at disse Phænomena kommer af en flyden-

flydende Materie, som er indluft i Tingene, som at Physici har paa adskillige Maader fundet, at der ere mange slags saadanne elastiske flydende Materier udi Tingene, maaskee, om man over de samme havde nøyere Erfaringer, at da denne Part af Natur-Læren deraf kunde faae et stort Lyb, saa man ey fik andre Kræfter nodig end de der horer til Attractionen.

§. 99.

Det lader vel, som om den Attraction og Repulsion man merker hos Magneten syensynlig bevise de Attractionerne, men naar man betragter det noget nøyere, da finder man derudi de allerstørste Vanskeligheder. Overvejer man ret det foregaaende, da maae man tilstaae, at Magnetens Virkninger ikke ere større end de Kræfter, som man med Foye kand tilstaae udi det Systema om Attractionen, men ikke desto mindre maae man tage sig vare for, at man ey misbruger denne Hypothese, i at benytte sig af den paa en alt for hypothetisk Maade, uden at vide hvad heller Erfaringen stemmer dermed overeens eller ikke; thi da gif det just den Newtonianske Hypothese, som den Cartesianske; det er bedre at tilstaae, at man ey veed en Ting, end at falde til en opdigtet Meening. Jeg er fornøyet med at have viist, at det Newtonske Systema er ligesaa mueligt som det Cartesianske, og at det kommer overeens med Erfaringen og Observationerne, saa at det derfor maae frem for alle andre antages, og er det i sær hvad jeg har vildet fastsætte udi nærværende Arbeide. Man maae tilstaae, at det er ickuns lidet, hvad man har hidindtil faaet Oplysning om i Henseende til de Kræfter, som virker udi smaae Distancer, denne Part af Natur-Læren er blevet forsømt og forsonnes endnu, saa vi neppe kand haabe at faae nogen Visshed, om den kand Mathematisk affhandles efter Attractionerne eller ikke, uden saa er, at Chymici vil lægge sig paa disse Undersøgninger. Det var at ynste at eengang Chymie og Mathesis bleve sammenføyede, eller og at Chymici i det mindste vilde undersøge hvad Forhold disse Kræfter har i Henseende til Distancen, det er vel en Sag af stor Vanskelighed, da Distancerne ey alleene bliver smaae men fast uendelig smaae, ikke destomindre meener jeg at man ey bør holde det for gandske umueligt. Jeg holder det for langt vanskeligere at bestemme ved Erfaringen, om den absolute Stor-

relse af de smaae Attractioner er som Massen eller ikke. Vi veed ey endnu i hvad Forhold af Distancen at Magneten virker; Whistons Erfaringer, som synes at være de nyeste, bringer os billig paa den Tanke at de ere i en Forhold som Cubus af Distancen forkeert, hvilket i sig er rimeligere end det Mr. Muskenbroek har søgt at bevise, at nemlig de være i en forkeert Forhold af biquadraten af Distancen, thi de Magnetiske Kræfter virker udi temmelige store Distancer. Neuton har vel antaget udi sin Optica, at de Magnetiske Kræfter ey virker udi store Distancer, men at de bliver ved de neste Corporer, hvilke siden igien virker, men det kommer fast paa et ud, og maae man deri vente paa bedre Oplysning. Hvad sig angaaer Cartesianernes Meening om de Kræfter, som virker udi smaae Distancer, da vil jeg derom handle gandske løselig og uden stor Betænkning, thi efter min Meening er den underkastet en uovervindelig Vanskelighed, som bestaaer derudi, at man ey kand vise Mueligheden til, hvorledes at smaae Hvirveler som bevæges inden i andre større kand udi samme blive ved Magt, man kand vel optænke en slags Maneer hvorpaa det kand skee, men det vil staae haardt at bevise. Hvad sig angaaer den specielle *J*ndretning af den magnetiske Hvirvel, da er den at ansee, som et nyt Miracle som Cartesius har ført ind udi Verden, da hand ey alleene har en Hvirvel nodig, som stier en større, men som fast er i Natur-Læren det samme som man har debitert om Proteo, at den kand snart antage nu een nu en anden Form, nu bevæges hastigere inden i Corporet, nu bevæges langsommere uden det, ved Polerne bliver der af en to og faaer den der en dobbelt Direction, saa at enten har Cartesius fornøyet sig med at fortælle os en Fabel, eller og maae de flydende Materier rette sig efter andre Love, end de, som man almindelig tilegner dem. Efter Des-Cartes Tiid veed jeg ikke, at man har i denne Sag viist noget, hvorved at de Vanskeligheder kunde hæves, som der forekommer os udi denne Hypothese. Den Hypothese om Attractionen har ey endnu kundet afgjøre den Sag om Magnet-Naalens Afviigning, Mr. Hallej har vel derover givet en meget sinderig Theorie, men det lader dog noget selsomt udi hans Hypothese, som man maae antage, at den Magnet som bevæges inden i Jorden virker til store Distancer, da tværtimod de Magnetiske Attractioner bør henføres ibland de, som ey virker uden udi smaae Distancer. Naar man undtager denne Afviigning kand Resten af Magnetens Egenskaber magelig forklares ved

ved Attractionen paa en flydende Materie, som ikke kand gaae igiennem Magnetens Poros, thi naar den ey bliver af alle Puncter i Magneten ligedan trakt til den, da kand det see, at en saadan Partikel bliver stærkere attraheret en Kant fra end fra den anden, og derover, saafremt Distancerne ere meget smaae, i hvilke Attractionen virker, da kand det see, at en Partikel, naar den har passeret den Sphæra Attractionen virker udi, og har nogen Kraft øvrig, at den da med samme usorhindret kand gaae fort, og derover kand Repulsionerne være kiendelige i Distancer som ere noget større, end som de, i hvilke man mærker at Attractionerne virker. Dersom den flydende Materie, som trækkes til Magneten ey kand komme til den uden ved at støde imod andre Corporer, eller og imod de som den er indluft udi, da om den ikke kand gaae igiennem sammes Poros, maae den idelig drive dem imod Magneten, da tvertimod alle de Corporer bliver paa sit Stød, hvilke den flydende Materie enten kand usorhindret gaae igiennem, eller og i hvilke der ikkuns er lidet af den. De Erfaringer som Mr. de Fai har havt til Marseille, som findes i de Pariser Memoires for Aar 1731., beviser at disse Phænomena meget beroer paa Tingenes indvortes Beskaffenhed, saa sees det og deraf at man nu i Engeland har fundet at giøre Magneter; Mr. Geofroy har Aaret 1705. agtet i de Pariser Memoires at flere Ting kunde trækkes til Magneten end Jernet; men i sær bliver det paa denne Maade forstaaeligt, hvorledes det kand see at Uffe tidt kand attraheres, da dog de heele Corporer ey lader sig trække, saa og hvorledes det er mueligt, at Corporer kand trækkes til Magneten, naar deres Pori ere blevne mindre ved Raagning, som vi veed af Mr. Muskenbroeks Erfaringer. Ligeledes kand det følge af Magnetens indvortes Beskaffenhed, at de samme Poler driver hinanden fra sig, da derimod de imodsatte Poler trekker hinanden til sig; men alt dette er endnu uvist, det alleene er upaatviveligt, at den Hypothese om Attractionen er endog i de meest dunkle Natursens Virkninger langt lettere end som den Cartesianske Hypothese, fordi at de Kræfter, som ere Materien væsentlige, behøver ingen særdeles Conservation.

§. 100.

Newtonianerne henfører den Theorie om Lyset til de Kræfter, som

driver fra sig. Saafernt der er noget i Natur-Læren, som er ret vanskeligt, da er det just dette: Lyset og Jlden ere Phænomena, som ingen Hypothese synes mægtig nok til at forklare. Den store Neuton har med gandske nye og uventelige Erfaringer vist nogle meget denlige Egenheder af Lyset, men hand har aldrig med Fluid undersøgt Lysets Natur, det lidet hand derom har talt, har hand alleene anført som en Gisning, og imidlertid overladt andre at udfinde en fuldstændig Theorie. Da det vilde blive alt for vittløstigt at indføre i dette lidet Bærk alt det som angaaer Theorien om Lyset, vil jeg en anden Tiid overlevere det høye Selskab den fornemteste Deel deraf, og nu ikke tage andet i Betragtning, end som dette eeneste, om nemlig de Tviivl, som adskillige store Mænd i denne Henseende har gjort sig, ere fuldstændige nok til at kuldkaaste den Theorie om Attractionen, saa og om Lysets Egenheder ere muelige i den Cartesianske Hypothese eller ikke. Mr. Bannieres har givet en mægtig Objection, hvilken synes gandske at til intet gjøre den Hypothese om de Kræfter som driver fra sig, thi hand har agtet, at Solens Attraction var saa overmaade stor, at det blev umueligt, at nogen slags Repulsion kunde tilstaaes, allermest da Lysets Straaler gaaer fort med en saa utroelig Hastighed. Saafernt at Planeternes Tyngder imod Solen sammenlignes med Solens Tyngde paa en liden Massa, som er situeret yderst i den, da er det gandske vist, at Planeterne ingenlunde kand have den Kraft, at de kand trække noget fra Solen, og er derover Repulsionen ikke engang muelig, naar den alleene holdes for en Appearance; men, naar man nu endog som det synes imod all Natur tilstaaer Repulsionerne, da er man endda i samme Tviivlraadighed, thi eftersom ingen Uarsag kand gives, ved hvilken Straalerne igjen kunde komme til Solen, da burde Solen idelig miste en Deel af sin Materie, og maatte den da til sidst enten miste sit Lys, eller og dens Massa maatte blive saa forringet, at den ey meere kunde drive Planeterne og selv hvile.

§. IOI.

Denne Objection er ey af ringe Betydenhed, tilstaaer man først Kræfter som driver fra sig, da har man inaaen Uarsag meere, som kand gjøre, at Straalerne igjen kand komme tilbage, dog imidlertid følger deraf ikke, at Solen endog i en meget lang Tiid skulde miste en kiendelig Deel

Deel af sin Materie; nogle Cartesianer har vel vildet udregne, at Solen i en Tid af 3. Timer 43' mistede et Stykke Materie større end vores Jord, saa der altsaa maatte en heel Deel Cometer falde i den, om den ey skulde forgaae, og, i denne Tilfælde, naar alt gik ellers vel, kunde en Soel snart fortære alle Planeter. Disse berømmelige Mænd har ey taget udi agt, at Materien er saa overmaade deelelig, hvilket man i Physiquen vidtlostig beviser; vel er jeg ikke af deres Meening, som holder for, at Materien er uden Ende deelelig, der er Maade med alt, men det synes mig at jeg tydelig kand begribe, at man kand saa længe deele Materien, indtil den allermindste Massa, naar den var gandske concentrert, kunde opfylde de allerstørste Rom, alleene at man tilstod, at alle Masser vare borte fra hinanden om en liden Distance, som dog burde have en uendelig stor Forhold, til sammes Tykkelse, naar denne Deelelighed tilstaaes, da kand man ansee et Rom som er opfyldt med Soels-Straalr som et tomt Rom, og følger ey deraf at Solen skulde miste ret meget af sin Masse. Mr. Euler, som best har undersøgt denne Vanskelighed, har fundet, at Straalernes Fortyndelse i Henseende til Solens Masse, maatte være i den Forhold af en til en Trillion; saa at om denne Deelelighed holdes for muelig, følger af hvad hand har beviist, at Solen indtil vore Tider intet har mistet af sin Masse. Det er vel saa, at denne Deelelighed synes at være fast utroelig, men det bliver endnu ikke den største Vanskelighed, udi denne Meening, det er vanskelige at forestille sig Uarsagen til denne Deelelighed: thi om man antager, at Lysets Partikler paa engang vare blevne skilte fra Solens Masse og resolverede i sine mindste Deele, da kand man ingen Uarsag give, hvorfor de ey tillige gaaer ud fra Solen, da det synes som at af hvad Uarsag den eene gik fra Solen, at de andre maatte over den selv samme og forlade den. Saakvemt man vilde optænke nogen Uarsag som resolverer disse Partikler, een efter den anden, da var det at befrygte, at vi skulde falde til lige saadanne Chimerer som de Cartesianiske ere.

§. 102.

I hvor vigtige at end disse Objectioner synes, saa kand de dog ikke kuldkaaste den Hypothese om Attractionen, det lader vel, som om de Kræfter der driver fra sig ey meere blive muelige, thi i Almindelighed

har man at være agtsom i at antage Kræfter som driver fra sig, thi det kand ikke andet end blive Følsomt, naar man vil paabyrde dem alle slags Kræfter. Men det er tillige ikke vanskeligt at forklare Lysets Egenheder paa en Maade, som kommer overeens med de øvrige Forandringer udi Naturen, saa man kand lade de Kræfter, som driver fra sig, være, og ikke desto mindre være alle de ovenanførte Vanskeligheder foruden. Til den Ende maae man betragte enhver Partikel af Lyset som en liden Planete, der er kastet ud i sit Perihelio med en Hastighed $\frac{A\pi_2}{p}$, hvilken der bliver uendelig stor, eller og i sit Aphelio med en Hastighed A , som er uendelig liden, i denne Tilfælde bliver Ligheden $\gamma\gamma - \pi A$. γ') $\gamma\gamma = 4\pi A$. $(\pi'\gamma' - 4(\gamma\gamma - \pi A^2))$

til en ret Linie, fordi at Parameter $\frac{4\pi\pi A}{\gamma\gamma}$ bliver ifkuns uendelig liden,

saavel som den liden Arel $\frac{2\pi V_{\pi A}}{\gamma}$ og den store Arels Størrelse $=$

$\frac{\pi\gamma\gamma}{0}$. er uendelig saavel som Eccentricitetens $\frac{\pi^2 A}{0} = \frac{\pi\gamma\gamma}{0}$, i denne Hypothese bliver de fornemteste Egenheder af Lyset ved, efterdi det maae gaae fort i en ret Linie, og hvad det viger af fra samme over det medii Tykkelse, som det bevæges udi, flyder af Attractionen; derforuden holder de anførte Vanskeligheder med et op, thi forestiller man sig at en uendelig Mængde af smaae Masser ere udkastede efter den samme Direction, saaledes at deres Distancer fra hinanden vel ere overmaade smaae, men at de dog haver en meget stor Forhold til en Lys-Kugles Diameter, da bør de himmelske Rom endda anses for tomme, og Lyset skulde dog ikke mangle nogen Beskuere udi noget Punct af Himmelen formedelst den store Forhold, som det Rom har som beskrives i et Second af en Lys-Kugle omkring Perihelium til den Distance, som er imellem to Partikler af Lyset, i Aphelio selv kunde end ikke have en kiendelig Mangel paa Lyset. Saaledes har ey den Vanskelighed meere Sted, som kommer af den Tanke, som man gjør sig om de Kræfter, som der driver fra sig, thi vi har dem ikke meere behov, man har ey heller at frygte for, at Soelen engang skulde adspredes, ey heller at dens Masse skulde anseelig formindskes.

§. 103.

Lysets hastige Bevægelse er en af de Ting, som Cartesianerne holder for utroelig; man bør billig forundre sig over, at denne Bevægelse udi Soel-Straalerne synes disse berømmelige Mænd alt for hastig, da de derimod ey holder det for urimeligt, at Bevægelsen kand communiceres i selsamme Tiid igiennem en uendelig Række Kugler, saavidt jeg seer er Antallet af Successionerne ey mindre udi denne Tilfælde end udi den anden; det er ikke nok at man vil beraabe sig paa Erfarenhed, thi de Erfaringer, som vi kand have om nogle faae elastiske Kugler, giver ey andet tilkiende, end at den Tiid udi hvilken Bevægelsen communiceres ey af os kand observeres udi saa faa Kugler, men deraf følger ikke at jo en anseelig Tiid kunde være nødvendig, naar disse Kuglers Antal blev uendelig. Imidlertid er det klart af Roemers Erfaringer, som siden ere i Engelland bedre beviiste, i sær til sidst af Mr. Bradley, at Lysen anvender en vis Tiid til at bevæges. Men det man allermeest maae forundre sig over, er, at det holdes for tvivlraadigt, om og saa hastig en Bevægelse, som denne Lysets, er muelig, da dog ved et saadant Stød, som det vores Jord er kastet bort ved, en lille Lys-Partikel maatte have faaet en Hastighed, som var uendelig større end den den har, saa man enten maae sige, at Reglerne om Bevægelsen ey gielder over alt, eller og at en Hastighed er muelig, som er uendelig større end den som Lysen virkelig har.

§. 104.

Forestillter man sig da, at Lys-Partiklernes Diameter har en uendelig liden Forhold til den liden Distance som er imellem hver to Masser, da kand uendelig mange Lys-Straaler falde igiennem et lidet Hul efter de alledifferenteste Directioner uden at støde hinanden, og om end en
 eller

eller anden Collision skulde skee, saa blev det dog ey alleene ifkuns siel- den, men naar det endog skeede blev det ufiendeligt, og saaledes kand de vigtigste Objectioner besvares, som man har gjort imod den Newtonianske Hypothese. Hvad Cartesii egen Hypothese angaaer, da er det beviist af Observationerne, at det ey er rigtigt, hvad hand har meent, at Lysets Bevægelse ingen Tiid udfordrede, man har siden corrigeret denne Hypothese, og er den da, i sær som Mr. Euler har fremsat den, ey alleene taalelig, men synes endog meget beqvem til at forklare Lysets Egenheder, endskjønt de Vanskeligheder bliver altid af stor Vigtig- hed, som Mr. Newton har optænkt imod denne Hypothese, thi enten man vil antage, at den ætheriske flydende Materie bestaaer af elastiske Partikler som rører hinanden, eller og som driver hinanden fra sig, da de imidlertid ere ifkuns om et uendeligt lidet Rom fra hinanden, saa er det dog vist, at i begge Tilfælde Trykningen paa Siden har samme Kraft som den directe; falder denne Hypothese, da vakler de hydrodynamiske Grunde, staaer den, da er Mørke og Skygge ikke meer muelige. Saakremit Lysen har sin Ursag i et Stød; saakremit at de ætheriske Partikler antages at røre hinanden, og man tillige sætter at Verden er opfyldt af dem, da ere ey uden meget smaae Bevægelser muelige i en saadan flydende Materie. Thi det var ey mindre smukt end nyt- tigt, saakremit nogen kunde bevise at gandske opfyldte Rom kunde have en adskillig Tykkelse.



H. G.

Om

Naturens Kunst=Værk

i at forestille visse Ting's Aftegning paa
Tis= frosne Binduer.

Den merkelige Fremgang, som Natur-Kundskaben haver gjort paa et hundred Aars Tiid og meere, frem for i de forrige mange Seculis, er endnu usigelig meget langt fra at svare til de beste Natur-kyndiges Attraae og Ynsker. For den gemeene Hob af de Studerende, i sær for de unge og uerfarne, der pleye at have den største Indbildning om deres egne Tider, synes det vel at være noget stort, hvad som hidtildags er oplyst. Ja det er det endogsaa virkeligen, og var uret at sige andet, naar man vil ligne det med de ældere Tider. Men af de rette Mestere, og af dennem, der ikke alleene vide hvad som af alle foregaaende er præsteret, men endogsaa have anvendt deres eget heele Livs Arbeide paa Naturens Randsagning, tales der langt sagtere. De sige oprigtigen, at det er endnu heel lidet, og saa got som intet, hvad man hidindtil har fundet, imod det som for Efterkommende staaer tilbage. Da det dog imidlertid er vist, at efter et par tusinde Aar, i hvilken lange Tiid man ligesom stod i Stampen, og, (undtagen det ringe som nogle Alchymister opdagede,) lod sig nyse med Aristotelis Lærdomme, ere vore Natur-kyndige udi eet Seculo avancerede meere end tre gange saa langt, som i tyve forrige. Man fandt ligne dennem ved et rensende Selskab, der havde for en Snees eller flere Aar siden foretaget sig en Rejse at gjøre fra Kiøbenhavn til Jerusalem, og vare dog ikke kommen videre, end at flaffe frem og tilbage imellem dette og Moskibe: indtil de omsider i det sidste Aar havde grebet sig ulige meere an, og endelig naaet Siceland igiennem, ja hen over det store Belt til Fyen. Jeg

P p

er

er forfikkret om, at ingen af de store Mænd, som gjøre den største Ære og Prydelse til vort Seculo, vil finde denne min Lignelse urimelig. Deres Klogskab og Modestie er herudi alt for aabenbar. Langt fra at man udi deres Skrifter treffer noget af den Høntalenhed, som gierne følger halvlærde ja undertiden Ignoranter, nemlig saadanne, som meene, at Lærdommen er bragt allerede til sin Fuldkommenhed, og at man nu i vore Dage veed alt hvad der vides kand og skal. Saadanne, som lade ingen Ting være uidecideret, men drifte sig til, nu at give Raison til alt hvad de see og blive spurdt om, nu at fordomme, benægte og belee, hvad som af andre forebringes, og som de enten ikke selv har paaagtet, eller hørt tale om af deres Lærere, eller ikke endelig understaae sig at gjøre nogen Rede for. Evertimod har det sig med enhver retskaffen Natur-kyndig, der jo større Mand hand er, jo frygtløs og betænksommer er hand og, saa vel til at decidere, som at give sig ud for at være kommen meget vidt i Kundskaben. Hand tilstaaer, at endogsaa de almindelige Negler i Naturen, hvorefter Bevæggelserne skee udi de synlige skabte Ting, deraf er den aller største Deel for hannem og flere indtil denne Dag ubekjendte. Hand foragter i høyeste Grad de saa kaldede Hypotheses og Formodninger, hvorved Philosophien langt meere er bleven hindret, end befordret, i det man har givet Ungdommen nogle Chimerer at pønsse paa, i Steden for at bekiende sin Uvidenhed om Tingenes rette Aarsager, saalænge disse ikke vare ved tilstrækkelige Experimenta bleven oplyste. Hand erkjender i all Oprigtighed, at man endnu ingen fuldkommen Idée haver om et Legeme og dets Væsen og Egenskaber: og at intet er lettere, end at vise klart for Øynene, det man er utroligen langt fra alle disse Egenskaber at vide. Hand meener, at det er kuns den yderste Skal af Legemerne, og et saare ringe Tal af deres Egenskaber, som vi kunde snakke noget om, men af det inderste er der intet endnu begrebet, til at raisonnere om Naturen tilgavns. I midlertid, siger hand, forundrer man sig over hvorvidt man er kommen i vore Dage, og at man har udfundet nogle saae Proprietates Corporum, flere end de Gamle have paa-agtet for os: Da dette selvsamme bør tiene os til Efterretning, at naar Flittigheden bliver ved herefter, saaledes som i vort Seculo, ville Efterkommerne formodentligen ud finde ulige flere, og da forundre sig vel saa meget over vore Tiders Dumbhed og Forlemmelse, som vi nu forundre os over vore Forsædres. Hand skam-

mer sig ikke ved, at opregne mange bekiendte Virkninger af Naturen, som hand slet ingen Skiel og Rede veed at giøre for, blot alleene fordi der endnu ikke er giort Prover nok derpaa, hvorefter man kunde faae dem noyere indseete. Thi at tage sig for at forklare dem ved Giærtninger eller Suppositioner, holder hand for en skadelig Ting i Philosophien, og et halv Bedragerie.

Herfore er det og, at saadanne brave Mænd intet heller see og ynske, end at imedens de selv ere udi idelig Arbeide med Experimenter udaf hver Ting at giøre, dennem da ogsaa tillige vorder meddeelt hvad som helst Observationer, andre kunde have giort om een eller anden Naturens Virkning, og det i jo større Antal, jo kiærere. Til hvilken Ende man haver holdet for billigt, herved at bekiendtgjøre og meddeele dennem Beskrivelsen af et Phænomeno, hvorom her hos os for et Par Aar siden er bleven talt, ja endogsaa til viffe Udenlandske refereret, og, paa adskillig Wiis, saavel af disse, som hos os selv, derover raisonneret. Det betrefker en Afridsning eller Forestilling, som Naturen giør undertiden om Vinteren udi Bindues-Ruder, naar de med Iis ere overtrukte, hvorpaa grandgiveligen er at kiende de Corpora, som paa en vis Distance ere situerede lige for samme Binduer. Historien deraf er denne :

En vis Herre, her udi Staden boende, Deres Kongel. Majests. Geheime-Raad og Ridder, reyste udi Aaret 1744. i Januarii-Maaned over til Syen, havende med sig udi sin lufte Vogn, eller Carosse, sin Frue og endnu een Person. Da de nu den 17. Januarii havde gandske Dagen igiennem faret, med Binduerne, som vare af heelt Speilglas, optrofne, og det lige indtil Corsøer, hvor de om Aftenen ankomme, blev Carossen straxen samme Aften og med optrofne Binduer bragt ud paa Smakken eller Fartøyet, hvormed de om Morgenen efter vilde sætte over Beltet til Nyborg. Beyret var imidlertid baade samme Nat, saavelsom Dagen tilforne, gandske stille, og der rørde sig ey en Feder. Om Morgenen den 18. Januarii, just efter Klokken 8., lode de sig bringe ud til Fartøyet, sadte sig der i Carossen alle tre, Hans Excellence, Fruen og hendes Cammer-Pige. Her bleve de vaer, at Speil-Glassene vare frosne og med en liden tynd Iis overtækkede udaf Dunsterne fra den forige Dag. Men hvad derudi fandtes besynderligt, var, at i

denne tynde Jis, tyndere end det fineste Papir, saaes klarligen affskildrede de skønneste Figurer af et Landskab, saaledes som det kunde været den smukkeste Tegning eller Kobberstik af Skygge-Verk. Hans Excellence, med Forundring derover, faldt paa de Tanker, at Tegningen maatte være useilbarligen af det næstliggende Lands Egn. De lode Binduet ned, saae ud til Egnen ved Corsøer, nemlig den imellem Byen og Vandet. De lignede den med Tegningen, funde at alting var saaledes rigtigt, og at hver en Streg af de ommeldte Figurer i Jsen svarede til de Ting, som saaes paa Landet deruden for: Pælene ved Corsørs-Broe, Saare-Stalde og Hytter, som stode deromkring, og adskilligt meere, vare just de Corpora, hvis livagtige Efterlignelser stode saaar-tigen, saa proportionerlig og saa skarpt aftegnede og ligesom indgravede i den tynde Jis paa Glas-Binduerne, at end ikke noget Camera obscura kunde (Farverne undtagen) præsentere dem bedre. Hans Excellence erindrede sig derved, hvad hannem et Mars Tiid eller længere tilforne var her udi Staden bleven fortalt af den Russiske her ved Hoffet værende Envoyé Hr. Baron Korff; nemlig at samme Ministre havde engang om Vinteren paa det Lyst-Slot Petershof, udi Kæyserindens Forgemach, seet og observeret udi Jsen af de frosne Binduer, den uden for Slottet liggende Allée med sine Træer, saaledes at intet kunde være ziirliger og med større Accuratesse affskildret. Siden, da her, efter Hans Excellences Hiemkomst til Kiøbenhavn, blev talt og raisonneret om dette Phænomeno, haver en vis Høy Betient i Deres Kongel. Majestæts Hof bekræftet med sit Bidnesbyrd samme slags Observation; Nemlig at hand her paa Slottet Christiansborg, paa et Bindue, som om Natten tilforne var bleven med tynd Jis betakt, havde om Morgenen bemærket Master, Kaaer og Stænger af de Skibe, som laae udi Canalen uden for, vel hundrede Skrit fra Slottet. En anden høy Person havde endogsaa paa et af samme Slots Binduer klarligen seet og fiendt Taarnet samt Gavlen og Tagget af Holmens Kirke, der ligger endnu flere Skrit fra Slottet.

At nu et saadant Syn og Phenomene fortienner en særdeles Paaagtning, Eftertanke og Randsagning, bliver vel af de fleeste tilstaaet og af ingen nægtet. Man maatte alleene ynste, at det havde tilforne været af Natur-hyndige paa-agtet, og dets Ursage og Udviikning forklaret.

ret. Thi her taler man slet ikke om det, som stedse og hver Dag om Vinters-Tiid forekommer, nemlig at man seer paa frosne Vinduer ligesom Blomster, Træer, Stierner, Fugle og Insecter aspenslede. Dette er noget heel gemeent, og ingen vil, saa lidet her som anden stæds, passere for saa eenfoldig, io at tage slikt for et blot Spilleverk af Naturen. Imidlertid haver dette samme opvaft et slags Forundring hos den berømte Hamborgiske Poet, Rathsherr Brockes, saa at hand derom har indfatt, udi sine Irdischen Vergnügen in Gott (*) efterfølgende smukke Vers:

In Häusern findet man, zur Winters-Zeit,
 Solch' eine wunderbar formirte Zierlichkeit,
 Die keiner tüchtig zu beschreiben,
 Wenn die gefrorne Fenster-Scheiben,
 Von tausend zierlichen und schönen Creaturen
 Uns tausend zierliche Figuren,
 In solcher zarten Nettigkeit,
 In solcher lieblichen Vollkommenheit,
 Die doch in dunkler Nacht gezeuget, früh uns zeigen.
 Man siehet in den kalten Zimmern,
 Erhab'ne Berge, Thäler, Felder,
 Nebst ungezählten krausen Zweigen,
 In Diamant'nen Farben schimmern.
 Man siehet Wolcken, Buschwerck, Wälder,
 So Tannen bald, bald Palm und Eichen,
 An Baum-schlag, Zweig-und Stämmen gleichen.
 Man siehet von Sternchen, Vögeln, Thieren,
 Von Blumen, Bienen, Fliegen, Mücken,
 Sich mancherley Gestalt formiren,
 Ja sich zurweilen gar mit rechten Schloffern schmücken.

Men at de nyligen anførte Exempler ere af en anden Beskaffenhed, meener jeg at være klart og beviist. Og eftersom, da Sagen her blev omtalt, man ikke vidste om noget maatte findes derom i Bøger og Skrifter, haver man gierne vildet vide, hvad de beste Physici, ikke al-

leene hos os selv, men ogsaa paa andre Stæder vilde sige hertil. Til hvilken Ende det er skeet, at Relationen om Reysen til Corsør, og hvad sammesteds paa Carosse-Vinduet var seet, er bleven meddeelt til et par lærde og i Natur-Kundskaben erfarne Mænd i et fremmet Land, og i adskillte Stæder boende. Begge have og givet deres Betænkninger skriftlig, og derudi noksom ladet mærke, at dette slags Observation var dennem gandske fremmed og usædvanlig. Ja af deres Svar og Slutninger er man bleven overbevist, at Tingene behøver endnu at bekræftiges med mange flere Experimenter, inden den af Naturkyndige vorder antagen, til at gjøre noget fast Raisonnement derover. Den ene af disse brave Mænd haver slet ikke dølget, det hand ingen Troe havde til vores Experiment, men var fast persuaderet, at den grundede sig alle ne paa Observatoris Indbildning. Hand sætter det "som en ustridig Sandhed, at alle deslige Forestillinger, som bemerkes i Glas eller paa Vinduer af de hosliggende Objectis, maae virkels saavel ved Lyset, som ved Luften. Men her kunde ingen af Deelene have havt Sted. Thi (1) saasom dette Phænomenon skal være formeret om Matten, imellem den 17. og 18. Januarii, da man ey havde uden 1^{te} Times Maane-Skin, saa kunde Lyset ey have været Uarsage til denne Aftegning udi Isen paa Glas-Vinduet; (2) Kunde ey heller denne Tegning være kommen af Luften, eftersom Luften haver maattet trykke alle Deelene af Speyl-Glasset med lige stærk Kraft; (3) Hvis man vilde hente Uarsagen fra Binden, som gif fra Landet af hen til Glas-Vinduet, saa bliver dette at betragte, at Bognen stod om Matten paa et Fartoy i Søen, og folgeligen ey saa stille, at Binden kunde altid træffe Vinduet i lige Linie; (4) Meener hand, at Observator havde vel maattet om Uften tilforne, den Tiid hand steeg udaf Bognen, taget den omliggende Lands-Egn i Omsyn, og derved bleven desstærkere indtagen af sin Indbildning, at det var selvsamme Egn og dens Omstændigheder, hvoraf hand om Morgenen saae disse Figurer paa det frosne Speyl-Glas; (5) Efterdi det om saadan Vinters-Tiid, som den 18. Januarii, maae her i Norden og ved Corsør, være endnu om Morgenen Kloffen 8. temmelig mørkt, saa troer hand, at her ey har kundet været seet saadanne, hvad Figurer der forestilledes paa det frosne Vindue, men at Observators Indbildnings-Kraft hertil haver gjort det meeste, saaledes som ellers mangfoldige gange pleyer skee. Ja (6) om end bemeldte

”Observation skulde være rigtig, da kunde man ikke begribe, hvorfor
 ”det da en ogsaa skeede, at man hver Dag om Vinteren paa frosne Stue-
 ”Binduer fik at see de lige over for staaende Huse affkildrede.”

Saavidt gaaer den eene af disse tvende Naturkyndiges Raisonnement. Den anden haver gaaet ulige meere betænkstomt til Verks, og givet noksom tilkiende sin bedre Indsigt og Erfarenhed. ”Hand er ingelunde for, at man bør tvivle om Observationen selv, helst den med troværdige Vidner er bekræftet. Imidlertid troer hand dog, at Indbildningen haver nogen Deel deri, og at denne ommældte Virkning ikke er alleene altsammen at tilskrive Naturens Kunst. Hand tager an, som en bekiendt Sag, at paa Speyl-Glasset i Bognen haver af de ommeldte Marsager maattet samle sig en saadan Mængde Dunster, at Binduet er om Matten bleven deraf overtrækt med Iis. Her spørges, hvorledes disse Dunster have kundet fryse saaledes, at det saa langt fra beliggende Objectum har kundet forestilles paa Binduet. Dette meener hand at kunde oplyses ved et saadant Schema :

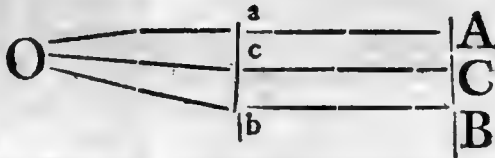

”Man sætter nu, at A B er Objectum, eller Lands-Egnen, som ligger der uden for lige fra Binduet af: a. b. er Bindnet. Man sætter dernæst, at A O, C O, B O, ere Straaler af Lyset, hvilke skære hinanden igiennem i det Puncto O. Naar da disse Straaler efterlade fiendelige og synlige Spor paa Binduet, saa bliver den Punct A aftegnet paa a, C paa c, B paa b; og følgerigen, naar man forestiller sig slige flere Straaler fra alle de øvrige ObjectetsPuncter til a b, bliver det gandske Objectum A B paa Binduet aftegnet. Skal nu Naturen just udrette noget sligt ved den Frost, hvorved Dunsterne paa Glasset ere blevne til Iis, da maae den skarpskyggende Luft ogsaa fremskyde saadanne Straaler A O, C O, og B O, der skære hinanden igien-

"igiennem i det Puncto O, og dennem fand man her kalde Radios fri-
 "gorificos eller Frost-Straal'er. Paa anden Maade sees ikke at det er
 "mueligt, eller fand være tilgaaen. Men hvoraf det egentligen kom-
 "mer, at sli'ge Radii frigorifici kunde produceres, der igiennemstiaere
 "hinanden i det Puncto O, lader sig ikke vel bestemme. Endeligen er
 "dog ikke sagt, at det gjoeres fornødent, det alle Radii frigorifici skulle
 "just i een og samme Punct' stiaere hinanden igiennem, naar det alligevel
 "skeer udi Puncter, der ey ere alt forvidt fra O, og jo naermere de da
 "kommer det Puncto O, desrigtiger og desmere accurat maae og Teg-
 "ningen blive paa Binduet, eller paa a b. Men ligesom det er vanske-
 "ligt at formode, det Naturen skulde i alle disse Radiis frigorificis holde
 "en Orden, der var saa aldeles accurat, saa lader det sig ikke heller troe,
 "at Ustegningen udaf Objecto paa Glas-Binduet har været saa fuld-
 "kommen accurat, som den er forekommet de Herrer Observatoribus,
 "men at man visseligen faaer herudi at indromme og tilskrive Indbild-
 "nings-Kraften en Deel deraf." Dette er saaledes oversat Ord fra Ord
 af den anden Philosophi Skrift. Siden fremfoerer hand ogsaa eet og
 andet Exempel af Indbildnings-Kraften og dens Virkninger, samt de
 Liigheder, som man deraf er kommen paa at fingere sig; hvilke dog,
 naar de noyere og med behørig Grandskning ere bleven undersøgte, ere
 de forsvundne, og befundet dem ingen sli'g Grund at have havt. Man
 har agtet ufornødent, dette sidste Stykke af hans Skrift her at indryk-
 ke, helst saasom det gandske tilstaaes, og ey alleene ved de to eller tre af
 ham anførte, men utallige flere Exempler, der snart dagligen hendes,
 noksom for alle er bekiendt.

Mand holder sig da alleene ved de før anførte Observationer, der
 paa eens og samme Maade ere giorte; nu her i Kiøbenhavn paa det
 Kongel. Residens-Slot Christiansborg, nu paa det Russiske Lyst-Slot
 Petershoff, nu her i Siøland ved Corsøer paa Spenl-Glas-Binduet af
 en Bogn, hvorudi om Dagen tilforne tre Mennisker havde siddet, og
 Dunsterne, som havde samlet sig paa Binduet, vare om Natten Jis-
 fro'sne. Paa samtlige disse Observationer hav'es saa velstionnende, saa
 troværdige, og saa anseelige Bidner, som nogensinde fand udfodres.
 Her bliver og ikke noget at indromme eller tilskrive deres Indbildning,
 men meget mere bør her tales om deres Forundring, og Langsomhed i

at troe deres egne Dyr; da de meget længe vare om, paa det nyeste at examinere Tingene, førend de maatte fornemme sig overbundne af den accurate Liighed, der saaes imellem Objecta, og de udi Tsen betegnede og affkildrede Figurer. Hvorved jeg tillige maae erindre, at den selsomme Herre, som observerede det omtalte her i Landet ved Corsør, er selv saa stor en Mester i Midse Kunsten, og Kiændere af de beste Tegninger, at hand ikke giver mange herudi noget efter. Imidlertid er det saa langt fra, at man udi mindste Maader dømmes ilde om de tvende fremmede Natur-Kyndiges eller andre deres Liges Tviivlsmaal, at man end ikke heller haver fortænkt adskillige iblant vore egne Folk, saavel Lærde som U lærde, eller taget det ilde op, naar de have paa samme Maade tviivlet, og givet deres Bantroenhed tilkiende med de selsomme Argumenter, ja vel ogsaa med flere og bedre Objectationer, end man nu af de tvende Udenlandskes Betænkninger haver hørt. Skal Tviivlsmaal, Mistroenhed og Langsomhed i at sanitykke, være udaf de Requisites, der hører til Philosophien, da kand vel siges, at derpaa fattes ikke hos os i vore Lande, og i slig Henseende robe de deres Ignorance, som siges, at borealium ingenia ere lidet bequemme til Philosophie. Den veed lidet grundigt om Nationer at fortælle os, som ikke veed, at septentrionales ere maxime suspicaces & parum creduli. Jalad være enten saaledes eller ikke, saa bør man udi slig Casu, som den omhandlende, ikke være saa ubillig, so at tilstaae Philosophien sin Ret, og enhver Philosopho den saa nyttige, som høyt fornødne Frihed, i at tviivle og mistænke, og at være meget langsom og forsigtig, til noget nyt og endnu ikke noksom prøvet at admittere. Da man dernæst ogsaa maae være betænkt paa, og udi Tilfælde af rare Observationer, arbejde derhen, at Tviivlsmaalene eengang faaer Ende, og Tingen vorder decideret enten fra eller til. Thi at deciderere den saa hastigen, saa egenviist, og saa løest hen, som den første af de tvende Udenlandske har fundet for got at giøre, synes ikke at være philosophiist. Det er fornuftigen og vel sagt, hvad Mr. de Reaumur har eenstæds skrevet: Les Savans sont autant en garde contre le merveilleux, que le vulgaire lui donne volontiers croyance. C'est une sage disposition. Mais aussi ne devoient ils jamais nier les faits les plus surprenants, comme le peuple les reçoit, c'est à dire, sans les avoir examiné avec assez de soin (*). Som er at siges, at de cy straxen

Da

maae

(*) *Mém. de l'Acad. des Sciences, l'an. 1712. pag. 295. edit. de Hollande.*

maae plompe til at fordømme flige Ting til en bedragelig Inderbildnings Virkning, fordi de ey har fundet dem i deres Bøger, eller fordi de ey passe sig til deres hidindtil antagne Hypotheser. Den store Mand Baco Verulamius haver, i sin tredie Bog om Videnskabernes Forbedring, iblant andre Forslage, fremsat dette, at man, til Natur-Kundskaben at forøge, skulde holde et eget Register over de endnu tvivlagtige og endnu ey noksom beviiste Observationer, for at have dem desbestandiger i Erindring, og giøre Prøver derpaa ved enhver forekommende Lejlighed: og dette indtil man fandt, hvad heller de svarede til Angivelsen, eller og de immer sloge Fejl. Skeede nu det første, nemlig at det som man i Førstningen havde tvivlet om, blev ved et stort Antal af rigtige Prøver confirmeret, maatte det slettes ud af Registeret, og for alle og enhver bekiendtgjøres, at herom var nu ingen Tvivl mere, men at saadan en Ting burde herefter ansees som en nye Forbedring i Naturens Kundskab, hvis derimod anderledes befandtes, og gandske ingen Prove slog ind, maatte og samme ligeledes gaae ud ex Indice Dubitationum, men i Steden for at recommenderes, da indføres in Indicem Falsitatum. Alt sige allene, det fordi den eller den, nogle hundrede, ja nogle tusinde, ere ved deres Inderbildnings-Kraft forledte til at troe, det de saae noget, som dog virkeligen ey var saaledes; Ergo er man ogsaa her bleven ved nogle frosne Binduers Unskuelse bedragen; er et Svar eller Objection, hvortil gandske ingen Lærdom behøves, og som den ulærdeste Bonde kand lige saa let finde paa, som den i sine Tanker stogeste Professor physices. Her giælder det om at sige os, ikke hvad man veed af Exempler paa en bedragelig Inderbildning, (thi af saadanne veed enhver af os meere end nok,) men hvad det er, som giør Tingen selv absolutment umuelig, og, saasom stridende med Naturens Love, plad utrolig. Hvilket altsaa ikke gaaer an, eller lader sig statuere, saa længe ikke alle Naturens Love ere os til nøye bekiendte. Fontenelle haver meget smukt sagt om saadanne Ting: S'il y a quelque chose d'incroyable en ce genre, il faut que ce soit une impossibilité bien démontrée (*).

Alt vilde dernæst, med den første af de tvende Udenlandske, holde Sagen for urigtig, fordi man ikke saa lige veed, ved Hielp af de hidindtil bekiendte Regler om Lyset og Luften, at forklare den, idret

(*) *Histoire de l'Acad. des Sciences, l'an. 1709. pag. 21. edit. de Holl.*

lidet philosophiff. Monne der ikke være mangfoldige andre Ting og Phænomena, som den gode Mand, saavelsom flere Physici, maae lade staae uforklarede, og hvortil deres bekiendte Regler ere gandske utilstrækkelige; og ere dog samme Ting fuldkommen for ald Verden beviiste? Hvad siger hand os om Spiritu volatili & odorifero i Planter og Bæster, hvorom Boerhaven taler saameget i sine Chymiske Skrifter? Er nogen Philosophus kommen endnu saa vidt, at hand har kundet opløse Marsagerne til den Kraft, som man kalder Elasticitatem Corporum? Veed nogen, hvad det er for et Principium, som trækker det eene Corpus til det andet, eller hvorudi saadant bestaaer, og hvorledes det indvortes er i hvert Legeme constitueret? Ja er der noget, som burde være os meer bekiendt end Lyset, som vi hvert Øyeblik paa Dagen seer? Og alligevel findes intet, som for alle Physicis i Verden er endnu mindre klart og begribeligt, end Lyset, i Henseende til dets Oprindelse og Emanation. Hvad vil man da meget skræppe af, eller tale om Naturens Regler og Love, og om Principiis at grunde sig paa? Det er endnu neppe ti Aar siden, at een af de beste og klogeste Naturkyndige i vore Tider, haver offentlig tilstaaet, at det er ikkun en saare liden Fremgang, man hidtildags haver gjort i Natur-Kundskaben; og at, just fordi man har forsømt hvad man burde, nemlig at gjøre idelige og mangfoldige Prøver, er man endnu saa got som ingen Beykommen, (on n'a presque avancé en rien,) naar man alleene undtager nogle faae Artifler, som ere, at Newton har givet en meget bedre Forklaring om Lyset, end der haves tilforne; Doctor Boerhaven har smukt behandlet den Artikel om Ilden; og Mr. de Reaumur haver best gjort Rede for Jernet's Natur (*). Sagen er, man haver i de fleste Ting holdet sig til sine rimelige, men derfor ikke rigtige, Tanker, til de saa kaldede Fornufts-Regler, til sine Compendia & Systemata Philosophiæ naturalis, og i sær til den artige Maxime, som derudi pleyer fremsættes, (i Steden for at forme til Arbeide og idelige Experimenta) Satisfecit officio suo Physicus, ubi rationes adduxit probabiles.

Men at komme igien til vores Censorem, da maatte jeg vel spørge; hvorfor hand endeligen vil have Lyset her til Hielp, i sær Maanens Lys, hvis den omtalte Tegning paa Iisen og Vinduet skulde være beviist?

fet? Mon det være hans Alvor at meene, det Aftegningen maatte u-
 omgængeligen skee ved Lyset? Og hvad kunde det da give dertil, om
 Maanen den Nat skinnede ikkun i halvanden Time, og ikke i længere
 Tid? Ja hvorfor vil hand paastaae, at Fartøyet, hvorudi Bognen
 stod, skal endeligen have vasket? Haver hand en løst i Relationen, at
 det var samme Nat gandske stille Veyr, og hverken Vind eller Bølge
 rørde sig? Hvo der kiender Belter, veed ogsaa at det er ingen Spansk
 Søe, og at et Fartøyet ligger der ved Corsørs Side udi blifstille Veyr
 lige saa ubevægelig, som hvis det stod paa det tørre Land. Saa haver
 hand ogsaa, uagtet hand var Professor Physices, forglemt dette af Geo-
 graphien, (som dog er pars Physicæ,) at her udi Danmark kand det den
 18. Januarii ikke være mørkt om Morgenen efter Klokken 8. (allerhelst
 i klart Frost-Veyr,) eftersom Solen staaer den Dag op paa vores Hori-
 zont ikkun 12. Minuter efter Klokken 8. Og var det paa samme Dag No.
 1744. her til Landet et meget stille, klart og yndigt Veyr, foruden Skyer
 og Taage. Ja til Slutning siger hand, at "hvis denne Observation
 var rigtig, da maatte deraf følge, at man hver Dag paa frosne Vin-
 duer maatte faae at see Aftegninger af de lige over for staaende Huse."
 Hvortil man giver sig den Frihed at svare, at denne Folge er ikke saa rig-
 tig, som hand formeener. Thi (1) ligge saadanne Huse, som hand
 taler om, alt for nær ved, og, saavidt man begriber, hverken i den be-
 hørigte Linie, en heller i den Distance, at Luften, som formedelst sine
 Straaler og Partikler gjør vel uden Tvivl en heel Deel til dette Arbeide,
 kand have sit Rum, til at virke den omtalte Afridsning: Og (2) kand
 der være flere og anderledes Requisite, end dennem vi kunde tænke paa,
 til ommeldte Virkning at producere, og saafremt derudi fattes end og
 det ringeste, er det rimeligt, at Virkningen ikke skeer. Ja, hvorledes
 vil man præterdere, at een og samme Virkning skal ofte eller hver Dag
 skee, saa længe man endnu ikke har begrebet, eller er i Stand til at op-
 lysse, hvorledes den skeer, og ingen Forflaring er endnu deraf giort?
 Hendes det dog ikke med mange Experimenter, af dennem som man
 veed heel god Besked om, og har nogle gang seet at lykkes, at de endnu
 langt flere gange ere mislykkede, og have ikke vildet treffe ind? Saale-
 des har Boyle skrevet en egen Tractat *de Experimentis, que non succedunt*.
 Hand fortæller derudi en Deel Exempler, som ere værdt at merke, men
 ufornøden her at anføre, helst Mandens Skrifter ere saa bekiendte.

Set andet Skrift (*) taler hand ogsaa om en Prøve, som hand eengang tillige med flere sine gode Venner havde gjort; men da de en anden Dag vilde forsøge det igien, slog det mange gange feil, saa at de næsten havde givet sig tabte, indtil at Machinen tog paa eengang til at blive føyelig, og gjorde deres Uttraae fyldest. Skeer nu saadant med det som man selv haver i Haanden, som man kiender alle Resforts til, og veed Maaden at regere dem paa, og at bringe dem i Virkning; Hvorledes kand man da tænke anderledes om det, som Naturen alleene selv forarbejder, og naar vi hverken forstaae os paa ved hvad Middel det skeer, eller hvormange slags Ting og Requisita dertil concurrere? Ja saa længe vi plat ignorere, hvor liden en Ting der bør forhindre og aldeles til intet giøre saadan Virkning? Den Breslauiske Medicus Dr. Henrich Volgnad fortæller (***) om et Phænomeno af Viintræe-Band, som hand havde staaende i en Flaske, og var frossen til Iis, hvor det præsenterede de allerfjønneste Figurer af Viin-Ranker og Drue-Klaser, som hand og sammesteds har ladet aftegne i et Kobbershykke. Men mon dette ogsaa skeer altid med samme slags Band, naar man prøver det, sætter det i en Flaske og lader det fryse til Iis? Ingenlunde. Hand forsikrer, at hand baade tilforne havde havt af selvsamme slags Band, der ogsaa frøs til Iis i Glassene, saa og prøvede hand det siden igien mange gange, men aldrig havde der forhen, eller vilde siden præsentere sig det ringeste, uden den samme ene gang. Lige dan er det jo gaaen med dem, der have gjort Lud af Nælle-Ulfe, og fundet i samme Lud, naar den var Iis-frossen, en Mængde Figurer af Nælle-Blade: men imod eengang dette Experiment er gaaet an, er det vel thye ja tredive gange forgiæves prøvet.

Saa meget skulde jeg dog imidlertid troe, og holde for rimeligt, at saafremt Physici vilde finde det Umagen værdt, og ikke ansee det for Børne-Værk, at give undertiden Agt paa Figurerne i frosne Vinduer, paa de Stæder, hvor Situationen, Pladsens Numhed, samt Binden og et stille Beyrligt samtligen concurrerede, maatte vel denne vores Observation vorde med flere Exempler besnyrket, snart i hver en Vinter; og omsider formodentligen bringe Naturkyndige paa nogle nye Tanker,

(*) *Nov. Experim. Physico-Mechanic. Experim. XXXVII.*

(**) *Ephemer. Acad. Nat. Cur. Dec. 1. An. 1 V. Obs. 172.*

til at kiende Luftens Natur og Partikler noget nyere. De vilde da ikke meere holde det saa tvivlagtigt, saa selsomt og uværdt at bemøye sig om, som dem nu synes. Mange Ting ere saaledes bleven nu om Dage gemeene, som man tilforne loe og gjorde Vidunder af, naar de fortaldes. Mange Ting bleve anseete som Fjertegne og Mirakler, og som Forbudde for Ulykker og store Revolutioner, som man nu holder for intet mindre. Der var en Tiid, at de Ringe omkring Solen og dobbelte Sole bleve holdne for gandske rare; man finder dem opskrevne og maalede i tydske Kroniker, som noget forkræffeligt. Nu forundrer sig ingen, om der siges, at man seer dem et par snese gange om Aaret. Mr. Muschenbroek skriver, at hand Aaret 1735. har til Utrecht seet fra den 1. Januarii til den 1. Junii saadanne Soele-Ringe vel tyve gange, og at Mr. van Aken til Rotterdam har udi eet Aar observeret dem 60. gange. Hvad vilde man vel ikkun for en halvsnees Aar siden havde dømt om den, der var kommen frem, og havde fortalt Folk, (foruden at føre Beviis paa Banen, og skrive en Bog derom, som Mr. Trembley,) at der vare visse levende Dyr til, som man kunde multiplicere, saaledes at naar man skar dem i mange smaae Stykker, kunde man paa sig Maade udaf eet eneste gjøre 20. eller 30. ligesaa fuldkomne og levende, med Hoved, Hale, Fødder og Horne, som det første var? Vilde man ey sagt, at det var en Giæk, der vilde binde Børn noget paa Ormet? Hvem er nu iblant os, som ikke veed at tale om den forunderlige Reproductions-Kraft, som Naturen viser i Kræbsene, med at fremskyde og give nye Væxt til de Lemmer, som de eengang har mistet? Hvor gammel denne Observation er hos os, skal jeg ey kunde sige; men veed, at jeg var endnu heel ung, da jeg hørde derom fortælle. Imidlertid er det vist, at for 40. Aar siden haver Hartsoecker, i hvor berømt Physicus hand var, ikke vidst det ringeste derom, førend Churfyrst Johan Wilhelm af Pfalz lærde ham det, som hand selv bekiender (*). Mig falder endnu ind et andet bekiendt, men langt fra ikke saa vigtigt Exempel: De fleste nu om Dage, naar man taler om at raabe Glas i Stykker, tractere det for noget almindeligt, og som enhver middelmaadig Physicus kand forklare Aarsagen til. Men, kiære, naar nogen havde fortalt det samme for-

END

(*) Efter den Tiid haver andre nyere randsaget dette Naturens Underværk, og Mr. de Reaumur skrevet os en fortreffelig Dissertation om de Reproduktioner, som see i Kræbs, Hummere og Krabber. See Mem. de l'Acad. des Sc. de 1712. pag. 295. 321. ed. de Holl.

end det Aar 1660. hvo var da, som vilde have troet det? Naar end- ogsaa en lang Tiid efter bemeldte Aar, da baade Morhofs og andres Tractater derom vare udfomne i Verden, og Manden, som havde raabt mange hundrede Glas i Stykker, levede endnu i Holland, har dog P. Athanasius Kircher, hand som lagde ald sin Tiid an paa deslige Physicalke Experimenter, staaet i største Tvivl om Tingen, blot fordi den ey havde gaaet an for ham, med alle de Prøver, hand og mange flere havde giort derpaa til Rom. Siden ere dog Prøverne saa ofte forsøgte og gelingede, at det for ingen selsom Ting passerer meere.

Saaledes haver man og her ikke forsømmet, udi den Vinter efter Nyt-Aar 1745. paa viffe Stæder at give Aigt paa vores omtalte Phænomeno i frosne Binduer, for at see, om man deraf kunde og samle nogle flere Prøver. Det samme haver da ogsaa et par gange gelinget, og omendskjønt langt fra ikke alle Tider, naar endogsaa Vind og Veyrlig har siintes beqvem dertil, og Luften stille, dog, som jeg sagde, een og anden Tiid slaget ind efter Ynske. Man har seet de Ting, som vare i en Distance af 30. eller flere, ja engang over 60. Skrit derfra, livagtigen aftegnede, ey alleene Træer i Haven, som man kunde kiende fra andre af deres særdeles Top og Skabning, men eengang ogsaa et Menniske med en Byrde paa Ryggen; hvilket var en gammel Gaards-Karl, der om Morgenen tilig bar Brænde igiennem Gaarden til Bærelserne. Og iblant dem, som dertil have været Bidner, have endogsaa nogle været, der tilforne have havt vel saa stor Tvivl om Tingen, og holdet den lige saa suspect, som nogen af de foromtalte udenlandske Natur-kyndige.

Men paa det der ey skal siges med noget Skiel, det vi alleene her i Danmark ere siunste, og kunde see hvad ingen andensteds seer, eller alleene saa eenfoldige, at vilde give Aigt paa eet af Udenlandske foragtet og af fornemme Physicis negligeret Naturens Spille-Berk, vil man til sidst ogsaa anføre et fremmed Exempel af selsomme Besskaffenhed; Et Exempel, siger jeg, af den fuldkommenste Liighed med vores, som er paa agtet, seet og bemærket i Italien, attesteret af lærde Medicis og Physicis, og før Lysset frembragt i den Venetianske lærde Journal, kaldet *Giornale de' Letterati in Italia*. Derudi fortælles (*), hvorledes en Medi-

cus

cus i Venedig, navnlig Hieronymus Oddoni havde nogle Potter med Berter og Urter staaende i et Jord Kammer, hvor hand lod giøre Barne, for at bevare dem mod den strænge Frost. Udi samme Stue var eet Glas-Vindue bart og med mange Ruder, men tvende andre Vinduer af det slags, som kaldes Lastre, med Sjæler eller Staaer for. Det skeede da No. 1716. den 18. Januarii, da der var indfalden en meget skarp Frost, ikkun 2. eller 3. Grader paa Thermometro mindre, end den i Aaret 1709. at Vinduerne i samme Stue bleve Jis-frosne; og da bemærkede man paa det ene Glas-Vindue og dets Ruder de rigtigste og allernetteste Ustegninger udaf de Berter som stode i Potterne længst fra Vinduet, men ikke af Pomeranz-Træerne, som i større Antal stode Vinduet nærmere. Det var med største Forundring at see, hvor fint; hvor kunstigen, ja med den fuldkommenste Liighed Naturen havde afpenstet i Jsen disse adskillige slags Blomster, hvert for sig paa sin særdeles Rude. Manden kaldede ind til sig en god Deel sine gode Venner, iblant hvilke vare Medici, Botaniker, Apothekere, Malere, samt lærde og fornemme Mænd af Staden, saa og en berømt Professor Philosophiæ; hvilke alle havde nok at forundre sig over, i de tvende Dage, Jsen blev siddende paa Vinduet; indtil at Kulden den 20. Januarii formindskedes i Lusten, og Figurerne paa Vinduet forsvandt ved Loen. Den heele Relation derom vil jeg hermed paa dette Sted indføre, (helst da *Giornale de' Letterati* ikke er almindelig her til Lands,) og for dennem, som ikke forstaae Italiænsk, tilføje Oversættelsen deraf paa Dansk:

Descrizione d' uno strano Fenomeno veduto nel mese di Gennajo di quest' anno 1716. nella Casa del Sig. Girolamo Oddoni, Medico celebre in Venezia, fatta dal Sig. LOTARIO GIUSEPPE LOTTI, Dottore di Medicina.

L'ottimo gusto oggidi in ogni sorta di scienza introdotto ha renduto a tal segno glorioso il nostro seculo, che non ha di che invidiare la lode degli oltrepassati. L'avanzamento, che le Matematiche, la Notomia, la Fifica, e la naturale storia hanno fatto, siccome un sommo applauso ha impartito a tanti felici ingegni, così ha arricchito il mondo di sublimi cognizioni, e d'infallibili verità. Tante massime stabilite, tanti inganni scoperti rendono gli uomini savi, auveduti in quello, che

che diſcorrono, ed in quello che credono, dimodo ch  prima di ſtabi-
lire una qualche ſperienza per vera, con prudente auvedimento ſi fa,
ſi riſa, e ſi oſſerva con tale attenzione il tutto, che il dubitarne appreſ-
ſo farebbe un' evidente pazzo. Accadono tuttavolta alla giornata tali
effetti nella natura, che eſſendo ſommamente ſtrani, non furono mai
per l'avanti oſſervati. Vno di queſti al certo, per mio credere,  
quello ſucceduto nel meſe di Gennajo di queſt' anno 1716. nella caſa
del Sig. Girolamo Oddon , rinomatiffimo Medico in queſta noſtra
citt  di Venezia.

Cuſtodisce il predetto Signore, non tanto per abbellimento del
ſuo giardino, quanto per trattenimento del ſuo virtuoſo genio molti
vaſi d'agrumi, e di rare piante medicinali, e queſte nell' inverno, per
difenderle, in una terrena ſtanza conſerva, facendo con moderato
fuoco addolcire l'eſtremo rigore del freddo. E queſta inverſo Mae-
ſtro ſituata con tre fenestre, due poſte a Maeftro, ed una inverſo ſci-
locco con la porta inverſo greco: le due prime chiufe con que' vetri,
che in Venezia appellanſi *Laſtre*, e con le ſue tavole; la terza co' ſoli
vetri: come vedefi diligentemente diſegnata dalla penna del famoſo
Sig. Luca Carlevaris, celebre Pittore, da non pochi in queſta citt , ed
anche fuori ben conoſciuto. Nel paſſato meſe adunque di Gennajo a
i 18. 19. 20. ne' quali il freddo ſi fe ſentire acutiſſimo, avendo agghiaccia-
ciata quaſi tutta la noſtra Laguna, e che ſolo due o tre gradi fu minore
di quello dell' anno 1709. come fu notato dall' eſatte oſſervazioni de'
termometri, curioſo e bizzarro ſpettaculo ſi fe vedere nell' antidetta
ſtanza. Sopra i vetri della fineſtra, che riguarda ſcilocco, ſi videro
agghiacciate, e con ſopraſino diſegno delineate le immagini di parec-
chie piante, e queſte furono riconoſciute affatto ſomiglianti (toltane
la grandeza) a quelle che nella ſtanza ſi conſervavano. Fu parimen-
te affai riguardevole, che ogni immagine era andata collocarſi ſopra il
ſuo vetro particolare ſenza conſonderſi, in modo che, ove era il di-
ſegno di una, non vi ſi ſcorgeua in pronto d'un'altra, affatto voto re-
ſtando il rimanente. Nelle due fineſtre, che poſte inverſo maeftro
erano chiufe oltre la vetriata ancor con le tavole, un' conuſo diſegno
ſenza diſcernimento alcuno vedevaſi. Notabile fu in oltre, che le
piante degli agrumi, ed in maggior numero, non produſſero una tale

bizarra copia di se stesse. Il primo scopritore di questa prodigiosa cosa fu il cameriere di casa, in portando nella stanza il consueto fuoco, che attonito per la meraviglia chiamò il padrone, ei figliuoli, perche restassero certi d'una così grande stravaganza. Accorsero essi, e stupiranno a tal veduta, benchè per essere sicuri di tal fatto non bisognasse aguzzare la vista,

Come il vecchio sartor fa nella cruna.

Pure per non prendere sbaglio il prudente Sig. Girolamo strappò un ramo dell'erba detta da' Botanici *Barba Jovis*, e paragonata col basso rilievo del vetro, fu da esso, e dagli astanti affatto somigliante riconosciuta. Fece in appresso chiamare il Sig. Michel Nuzio, onoratissimo vecchio, e speciale all' insegnamento de' due Angioli, intendentissimo della Botanica, il quale in vedendo le sole immagini agghiacciate sopra i vetri disse: questo è il ritratto della *Barba di Giove*, quello del *Ranno asilo*, quello del *Solano spinoso*, e così delle altre. Sparsasi frattanto la cosa pel vicinato, concorsero a certificarsi di tal prodigio non pochi. IN. N. H. H. fratelli Zanobrio, ed altri di loro casa, cioè il sopralodato Sig. Luca Carlevaris, che col suo sapere considerò il delicato disegno fatto dalla gran pittrice natura, il Sig. Angiolo Carrara, uomo d'incorrotta fede, e di scelta letteratura, il Sig. D. Angiolo Masoti, che mosso dalla curiosità, e dall'amore, che porta allo studio della Botanica, quattro volte con lume alla mano fece il confronto delle piante, che sono ne' vasi con le immagini, che ne' vetri ammiravansi. Il Sig. Giuseppe Cori, giovane ornato di pronto spirito, e di dotte cognizioni, mio carissimo amico, vide, e ammirò con suo piacere un' opera tanto strana della natura. Io pure non fui degli ultimi a considerare con diligenza il tutto, e sorpreso dal riflettere al gentile lavoro, e dall'ignoranza di non intenderne la vera cagione,

*Tera, e a gli occhi miei negando fede,
Pien di nuovo stupor chieder volea,
Come suol far chi non intende, e vede.*

Il giorno seguente il Sig. Girolamo invitò il Padre Achilli, Cheric

rico Regolare Somafco, Profefſore di Filoſofia nella ſua chiariffima Religione, col quale veduto e conſiderato un fatto coſi raro, ſi fece ſopra ciò qualche ragionamento, per venire in chiaro delle ſue fiſiche e naturali cagioni. Avea già determinato d'invitare il venturo giorno altri Signori e letterati, perchè a tutti foſſe paleſe il ſucceſſo; ma il terzo giorno avendo qualche poco ceduto il eſtremo freddo, ſi liquefecero con ſuo diſpiacere le immagini. Queſta è la diſtinta, ed eſatta deſcrizione d'uno de' più prodigioſi effetti, che oſſervati ſi ſieno. Che che ne ſia dello ſquitino, che far ſi potrebbe con ſenſata filoſofia delle ſue cagioni, non è qui mio inſtituto il ciò fare, eſſendo queſto, per mio parere, uno de' più difficili fenomeni da intenderſi, di que tanti, che nell' ordine delle naturali coſe ſuccedono. A me baſta l' avere eſpoſto il fatto certiffimo ed evidente per dar luogo a tanti chiariffimi ingegni di ragionarne a lor voglia. Potranno ben'eſſi con l'acutezza de' loro intelletti, e con la profondità delle loro fiſico-meccaniche ſpeculazioni inquirere, e miſurare le forze della natura di queſto mirabil lavoro operatrice. Oſſervanſi, non v'ha dubbio, alle volte maraviglioſi effetti, de' quali, non ſapendone chiaramente la reali cagione, può ancora della loro verità dubitarſi, come notò il divino Dante, allorchè ſcriſſe:

*Veramente più volte appajon coſe,
Che danno a dubitar falſa materia,
Per le vere cagion, che ſon naſcoſe.*

Cio non oſtante in queſto noſtro felice ſecolo, nel quale tanti eccellenti filoſofi, e tanti rinomati amatori delle naturali coſe ſono giunti tant' oltre, mi giova credere, che ad eſſi non riuſcirà nè faticoso, nè diſpiacevole in queſto propoſito per alcun poco impiegarſi. Sudarono pure, e tuttavia ſudano con gran piacere que' valentuomini, i quali rintracciando le origini delle più vili creature, a veruna fatica non perdonarono, nè perdonano per acquiſtare quelle notizie, che furono per tanti ſecoli ſepolte; del che ad eſſi il mondo letterato ne ha tanto buon grado. Se di biſognevole cognizioni, e di baſtevole ingegno io foſſi fornito per imprendere queſt' impegno, farei forſe ſino ad ora entrato in arringo, ed avrei tentata l'impresa; ma riſlettendo al mio debole

intendimento, giudico cosa migliore il tacere, lasciando a tanti famosi letterati il campo per ben fondatamente ragionarne; e perciò a me con tutta verità solamente si potrà dire:

*Facesti, come quei, che va di notte,
Che porta il lume dietro, e se non giova,
Ma, dopo se, fa le persone dotte.*

Dette lyder saaledes i vort Sprog oversatt:

Lotharii Josephi Lotti Beskrivelse af et usædvanligt *Phænomeno*, seet i Januarii Maaned i Aaret 1716. udi *Hieronymi Oddoni*, berømte *Medici* til Venedig, hans Huus.

Den meget gode Smag, som nu om Dage er indført i alle slags Videnskaber haver giort dette vort Seculum saa ærefuldt, at man ingen Marsage haver til at misunde de forrige Tider deres Roes. Den Fremgang, som Mathematiquen, Anatomien, Physica og Historia Naturalis have giort, saasom den har tilveiebragt saa mange herlige Ingeniis den største Bifald, saa har den ogsaa beriget Verden med høye Kunstskaber og med de rigtigste Sandheder. Saa mange Regler, som ere fastsatte, saa mange Bedragerier, der ere opdagede, giøre kloge Folds forsigtigere til hvad de skulle tale om, og til hvad de skulle troe; saaledes at, førend de fastsatte noget Experiment, og give det ud for noget vist, foretage de det med en velbetænkt Forsigtighed, ja igientage det paa nye, og paa-agte alting med saadan Grandfkning, at det siden efter maae holdes for en aabenbare Daarlighed, at ville bære Tviol derom. Imidlertid forekommer dog hver Dag saadanne Virkninger i Naturen, som fordi de ere særdeles meget usædvanlige, er ingen Tid bleven paa-agtet tilforne. En af slige Natur-Virkninger er visseligen, efter mit Lykke, den, som hendede sig i Januario i dette Aar 1716. i Hr. Hieronymi Oddoni, berømte Medici her i Staden Venedig, hans Huus.

Denne Mand bevarede i sit Huus, en saa meget til sin Have at pryde, som sit curieuse Sind at fornøye, mange Kar og Potter med Pomerantz-og slige smaae Træer, samt rare Medicinske Verter, og for at beskierme dem imod Frost om Vinteren havde dem staaende i en Jord-

Sten,

Stue, hvor der blev gjort maadelig Ild, til nogenlunde at holde dem varme, naar Kulden var streng. Stuen er med tre Binduer paa, de tvende imod Nord-Vest, og eet imod Syd-Ost, og Dorren imod Nord-Ost. De to første Binduer ere med det slags Glas, som man kalder i *Venedig Laffre*, og med deres Skaader; det tredie er alleene med Glas; saaledes som det her kand sees meget vel affbildret af den vidtberømte Hr. Lucas Carlevaris, en navnkundig, og af mange baade her i Staden saa og uden for velbekiendt Malere. Nu skeede det i forgangen Januario, den 18. 19. og 20. Dag i Maaneden, i hvilke Dage Kulden lod sig fornemme paa det skarpeste, saa at moren vores heele Canal lagde sig med Iis, og Frosen var kun 2. eller 3. Grader, efter Thermometres rigtige Anviiisning, mindre end i Aaret 1709. at der lod sig see et curieus og heel besynderligt Syn i forbernelde Stue. Paa det Glas-Bindue, som vender ud mod Syd-Ost, bleve seete udi Iisen Lignelser af samme slags Planter, som stode der i Stuen, overmaade fiint og net aftegnede, og i den fuldkommenste Lighed, (Størrelsen dog undtagen.) Merkeligt var det ogsaa, at hvert Blomsters Billede var kommen paa sin egen Bindues-Rude at staae, foruden at confunderes, saa at hvor den ene stod aftegned, var intet at see af den anden, men fuldkommen Rum til hver øvrige overladt paa andre Ruder. Paa de andre to Binduer imod Nord-Vest, som var med Glasverk og Skaader, var alleene at see en confus Tegning, som der ey kunde gieres noget af. Derforuden var merkeligt, at de smaae Pomeranz-og Citron-Berter, endskiont de vare Binduerne meget nærmere, og i større Antal, dog ey havde ladet sig paa saa forunderlig Viis tilkiendegive. Den første, som aabenbarede dette Mirakel, var Karlen i Huset, da hand efter Sædvane skulde gjøre Iid i Stuen; Hand faldt da i Forundring derover, og kaldede sin Herre og hans Sønnen ind at see det, for at forsikres om saa rar og usæt vanlig en Ting. De løbe strax did, og med største Forundring beskuede samme Syn; Og til at finde det klart og kiendeligt, og domme om hvad det var, behøvedes her ikke at gnie Dynene, og plire dertil, som Poeten siger om en gammel Skræder, naar hand leder efter Naale-Dyret. Dog for at ikke have taget i nogen Maade feil, var den gode Hr. Hieronymus saa forsigtig, at hand plukkede en Green af den Urt, som af Botanisterne kaldes Barba Jovis, holdte den til og examinerede den med Billedet paa Bindues-Ruden, da baade hand selv og de andre hosstaaen-

de kiendte at det var en fuldkommen Lignelse af samme Urt. Derpaa lod hand kalde ind til sig Hr. Michel Nuzio, en ærværdig gammel Mand, Apotheker i det af Skiltet saa kaldet tvende Englers Apothek, og særdeles meget kyndig i Botanique; hvilken saa snart hand saae Tegningerne i Tjen paa Binduerne, sagde hand: Denne er Figuren af Barba Jovis, denne er af Rhamno afilo, denne af Solano spinoso, og saaledes om en hver af de andre. Rygtet blev derom udspredet i Naboelauget, og der samlede sig ikke faae Meunister derhen at see dette forunderlige Syn. IN. N. H. H. Brødre af den Slegt Zanobrio, og flere af deres Huus, saa og den forhen velbemeldte Hr. Lucas Carlevaris, som med sin Klogskab og Kyndighed betragtede denne nette og fine Tegning af Naturens Malere-Kunst. Hr. Angelus Carrara, en Mand af uforfalsket Ærlighed og af en udvalt Lærdom; Hr. Angelus Maloti, som bevæget af en særdeles Curiositet, og af den Inclination hand har til det Boraniske Studium, examinerede fire gange med Lys i Haanden de i Potterne staaende Planter med Tegningerne, som saaes paa Glas-Ruderne. Hr. Joseph Cori, en meget spirituel, lærd og i Videnskaber erfaren ung Person, og min sær gode Ven, saae og bestuede med Forundring og Forsnyelse denne Naturens rare Virkning. Jeg selv var og ikke den sidste, til at betragte alt dette med Gliid, og havde nok at giøre med mine Reflexioner over dette smukke Arbeide, og end meere med min Bunkundighed, fordi jeg ikke kunde forstaae dets rette Marsage. Ja jeg var, (som Poeten siger,) som den der ikke troede sine egne Dyne, men fuld af nye Forundring, og vilde spørge, ligesom den pleyer som intet forstaaer, og dog seer. Dagen derefter blev af Hr. Hieronymo indbudt den Pater Achilles, Clericus Regularis af Somasco, og Philosophiæ Professor i samme Seminario, som hand viiste dette saa rare Syn, og da blev og noget derover raisonneret, for at komme til Ophvæning om dets physiske og naturlige Marsager. Saa havde hand og besluttet, den efterfølgende Dag at indbyde andre Herrer og lærde Folk, paa det Ting kunde worde desmere for alle og hver kundbar. Men saasom Kulden havde slaget sig og var paa tredie Dagen noget lidt aftagen, toede Binduerne, og Tegningerne ginge ud og forsvunde, til hans Fortrydelse. Dette er da en rigtig og nøagtig Beskrivelse paa een af de allerforunderligste Virkninger, som nogen sinde kand være paa agtede. I hvorledes nu Underjøgningen vil blive, og hvad angaaer det som med

en sund Fornuft kand vorde tænkt og handlet om dens Aarsager, da er ey mit Forsæt slikt at foretage; allerhelst jeg holder dette for eet af de allervanskeligste Phænomenis at begribe, udaf de mange, som iblant naturlige Ting hendes og forekomme. Mig er det nok, at have fortalt og tilkiendegivet dette Factum, med en fuldkommen og aabenbare Vis-hed, for at give saa mange nypperlige Hoveder Lejlighed til at raisonne-re derover, efter eget Behag. De kunde nu selv med deres Forstands Skarpsindighed og med deres dybe Indsigt i Physiske og Mechaniske Ting give sig i Færd med at randsage, og maale denne Naturens Kraft i at frembringe dette forunderlige Arbeide. Jeg skulde og ikke tvivle paa, at jo tillige og med det samme kunde vorde observeret Aarsagerne til andre forunderlige Virkninger, som man ikke saa klarligen haver vidst tilforne hvoraf de komme, og man derfor haver tvivlet om deres Sand-hed og Rigtighed, som den store Poet Dantes siger, naar hand saa skr-i-ver: Sandeligen, mange gange seer man de Ting, der giver Materie til at tvivle om sig, men uretteligen, alleene fordi de-res rette Aarsager ere forborgne. Des uagtet, udi dette vores lykkelige Seculo, hvorudi saa mange fortreffelige Philosophi, og des-foruden saa mange berømte Elskere af Natur-Kundskaben haves samle-de, skulde jeg gierne troe, at dem ikke skulde falde enten besværligt eller kiedsommeligt, at bemøye sig noget lidet med denne Sag. De brave Mænd have jo saa ivrigen arbeidet, ja de arbeide virkeligen endnu med stor Fornøjelse, paa at udfinde Oprindelser til de allerringeste og slette-ste Creature, og have ingen Møye efterladt eller endnu forsømme, for at forhverve Kundskab om de Ting, der har været skjulte og begravede i saa mange Seculis; hvorfore og den lærde Verden vider dem saa meget større Taksigelse. Hvis jeg fandt mig begavet med de dertil udfodrende Videnskaber, og med tilstrækkeligt Ingenio til et saadant Foretagende, skulde jeg og gierne været dertil færdig, og gjort et Forsøg derpaa. Men da jeg har eftertænkt min Forstands Svaghed, har jeg holdet for bedre at tie stille, og at overlade Pladsen til saa mange berømte Lærde, som kunde raisonnere herover tilgavn's og noksom grundigen, og kand derfor dette af Poeten siges til mig med all Rette: Du har gjort, som den der gik om Natten, og bar et Lys bag ved sig, hvormed hand intet gavne'de sig selv, men oplyste andre, der ginge efter ham.

Hertil gaaer denne Venetianske Physici Fortæling, og man merker deraf, at, uagtet hans Profession og hans Erfarenhed i Natur-Biendeskaben, haver hand dog ey fundet for get, at hazardere nogen Forklaring herover, eller give sit Raisonnement tilkiende, om denne saa besynderlige Naturens Virkning. Meget mindre kand nu saadant prætenderes af mig, hvis Studium det ikke er, og som i mange Henseende billigen bør overlade sligt til andre langt mere erfarne. Endelig er ogsaa min Tanke om denne Ting, at, saafremt den ey gandske skal negligeres, som hidindtil, og til de kloge Natur-syndiges Attention ansees for ringe og uværdig, (skiont jeg, sandt at sige, ikke veed hvorfore,) maae den alligevel have sin Tiid, og formedelst mange flere Observationer bekræftiges, inden at dens Aarsager vorder undersøgte.

Men hvad tænker man ikke, hvis et saadant Phænomenon, som det i Benedig, og de forhen omtalte her i Landet, var bleven bekiendt i de ældgamle Græfers, Democriti, Empedoclis, Platonis og Epicuri Tider, hvor vilde da det ikke have glædet dem! Ja hvor vilde endogsaa ikkun for et hundrede Aar siden, Epicuri store Forfægtere Gassendi have triumpheret, hvis hand havde faaet at see ikkun i een Time, hvad som Oddoni og hans Selskab havde Tiid nok at betragte i tvende Dage! Det vilde visseligen (at jeg her skal bruge et gemeen Mands Ordsprog) været Vand paa hans og de gamles, som hand holder saa meget af, deres Nolle. Ikke er jeg den, der i ringeste Maade vil forsvare deres Meening om Synet, og om hvorledes det gaaer til, at de Ting, vi have for os, falde os i Øynene. De sige, at der udgaar uophorligen og stedse fra hvert et Corpore eller Objecto solido dets allerfineste Atomi i saadan Mængde og i selvsamme Gestalt og Orden, som Corpus er skabt, til at forestille dets Efterlignelse, ret ligesom det kunde være dets Ham eller Masque; og denne, naar som den ikke udaf Luft eller Vind dissiperes, sætter og imprimerer den sig, paa Glas, Vand, Jis, poleret Mettal, og andet, og viser sig stor eller liden, efter Rummet's Beskaffenhed, hvor den treffer an. Saaledes heder det hos Lucretium, i hans fjerde Bog,

v. 34.

rerum simulacra,
Quæ quasi membranæ summo de corpore earum
Decerptæ volitant ultro citroque per auras.

v. 46.

- v. 46. Dico igitur rerum Effigias, tenuesque figuras
Mittit ab rebus, summo de corpore earum,
Quæ quasi membrana vel cortex nominanda est,
Quod speciem & formam similem gerit ejus imago,
Quojuscunque cluet de corpore fusa vagari.
- v. 61. Hæc quoniam fiunt, tenuis quoque debet imago
Ab rebus mitti summo de corpore earum.
- v. 96. Postremo, in speculis, in aqua, splendoreque in omni
Quæcunque apparent nobis simulacra, necesse est,
Quandoquidem simili specie sunt prædita rerum,
Esse in imaginibus missis consistere eorum.
- v. 158. Perpetuo fluere ut noscas è corpore summo
Texturas rerum tenueis, tenuisque figuras (*).

Ne

(*) Videre og mere herom kand læses i Lambini og Thomæ Creech notis in Lucretium; og fornemmeligen i Gassendi *Animadversf. in lib. X. Laertii de Physilog. Epicuri pag. 240. seqq.* Men foruden de Viduesbyrd, som hand og andre citerer af Antiquiteten, saasom ere Plato, Cicero, Apulejus, Gellius, Macrobius, findes endogsaa herom mældet hos Aristot. *de Generat. & Corrupt. lib. 1. c. 8.* Plutarch. *de Placitis Philosophor. l. 4. cap. 13. 14.* Galeæ. *de usu Partium lib. 10.* Clem. Alexandrin. *Strom. lib. 5. p. 590. & Protrept. pag. 57 ed. Potteri, Plotin. Ennead. IV. lib. 5. cap. 2. § 5.* Nemes. *de Natura hominis cap. 7. &c. &c.* Mig falder herved ind, det som Aristoteles fortæller om en Mand, der havde et svagt Syn; hannem skeede det, at naar hand spadserede i tyk Luft, saae hand sig selv, for ved sig med Ansigtet imodvædt, saa at Luften var hannem ligesom et Spejl, eller som naar man i Vak. det seer sin Gestalt. Saaledes lyder Passagen: (Αἴρ συνισάμενος) διὰ τὴν τῆς ὀψέως ἀθένησαν πολλαῖς καὶ ἀνευ πυκνώσεως ποιεῖ ἀνάκλασιν. Οἷον ποτε συνέβαινε τινὶ πάθος ἡρέμα καὶ ἐκ ὄξυ βλέποντι. Ἄει γὰρ εἰδωλον ἐδόκει προηγείσθαι βαδίζοντι αὐτῷ, ἐξ ἐναντίας βλέπον πρὸς αὐτόν. τᾶτο δὲ ἔπαυχε διὰ τὸ τὴν ὄψιν ἀνακλάσθαι πρὸς αὐτόν. ἔτω γὰρ ἀθενὴς ἦν καὶ λεπτὴ πάμπαν ὑπὸ τῆς ἀρῆστας, ὡσεὶ ἐνοπίρον ἐγίνετο καὶ πλησίον αἴερος, καὶ ἐκ ἡδύνατο ἀπαθεῖν, ὡς ὁ πέρ᾽ ὦν καὶ πυκνός. *Meteorolog. lib. 3. c. 4.*

At Gassendi, der var een saa berømt Philosophus i næstforrige Se-
culo, har været indtagen af samme Meening, som i disse Lucretii Vers
betydes, er næsten ingen Tvivl om. Saadant fiendes ey alleene af
hans Commentarier over Laërtii tiende Bog, men endogsaa af hans
Syntagmate Philosophiæ Epicuri (*), hvorudi hand ret gjør sig Umage
for at pynte den ud, og at svare til hvad som pleyer derimod at indven-
des. Jeg lader til andre at randsage, hvorvidt hans Besvaringer staae
Prøve, og om de ere kraftige nok til at igiendrive den Spot, man baa-
de fordem har gjort, og endnu gjør af denne saa sære og seldsomme, som
ældgamle Forflaring om Synet (**). Alleeneste jeg vilde ønsket Gas-
sendo

(*) *Her, ubi det Capitel om Visu, som er det ellefte i den tredie Section, skriver hand saaledes:*
Dicimus itaque, nihil repugnare, quo minus fiant e corporibus extimis effluxiones
qvædam avolantium continenter Atomorum, in quibus idem positus, idemque ordo,
qui fuerit in solidis superficiebusve ipsorum servetur, ut tales proinde effluxiones sint
quasi formæ, sive effigies, & imagines corporum, a quibus dimanant, & delineatione
iis consimiles, superent longe sua tenuitate quicquid est rerum conspicabilium. Tales
certe sunt formæ, sive effigies, & imagines, quas nobis est moris, ut Idola, seu simu-
lacro appellitemus. - - - Non repugnare porro aliqua ejuscemodi simula-
cro deripi, atque avolare ab extimis corporibus, ex eo insinuat, quod cum semper ab
intimis corporibus aliquid effluat, odor, calor, frigus, &c. proclivius sit longe, efflu-
ere deripive ab extimis; quia cum Atomi tam illeici, quam heic in perpetuo nisu, sese
extricandi & abeundi, sint, illeici tamen quasi obductis obstet aliquid; heic vero, tan-
quam in prima fronte locatis, nihil sit quod obstet. Ut præteream, fieri quoque
heic posse, cur avolantes ex superficie, eundem ordinem situmve inter se, quem
in ipsamet superficie obtinuerint, servant; non servant, quæ interne procedunt,
quod non possint non varie ob ductus varios conturbari - - - Mirum videri
interim potest, quod, quasi nihil delibetur, corpus nihilo deminutum appareat. Sed
facit nempe tenuitas, quam incomparabilem jam superius dixi, quæque intelligi nisi
ex Atomorum perspecta tenuitate non potest, &c. &c. &c.

(**) *Udi den Italienske Samling, kaldet Raccolta d' Opuscoli scientifici e filologici, Haves i
den 3. Tomo en Afhandling om Synet, og om og paa hvad Maade Lyset er dertil
fønødent: Dens Autor er den lærde og berømte Medicus i Ferrara, D. Joseph Lanzoni.
Man finder hannem derudi at fornøye sig med et slags Raillerie, over den omtalte Democritii
og Epicuri Forflaring, pag. 542. og 543. saaledes: Democrito, Empedocle, Leucippo
ed Epicuro dicono che certi corpiciuoli e idoletti si spiccano dalle cose visibili, e se
ne vanno all' occhio: ma come non vengono meno una volta gli oggetti da tanto e*

sendo den Fornøielse, at have vidst noget af saadanne Exempler, som vi nu i denne Time har handlet om. Sært nok, at fast intet af deslige antreffes i Naturkyndigers Skrifter: Eller maaskee er jeg ikke noksom deri beløben? Imidlertid har jeg dog fundet derom mældet hos en Hollandsk Physicum, men visseligen ikke af det beste eller største slags: Hand heder Benjamin Broechuysen (*), og har, foruden andre Skrifter, udgivet eet med denne Titel, *Rationes Philosophico-Medicæ theoretico-practicæ*, hvorudi hand aldeles ikke beteer sig veltilfreds med Cartesio. Hannem har og behaget at statuere, (noget nær efter Platonis og Epicuri Maade,) nogle smaae og tynde Straaler, der udgaaer af alle Corporibus, og bringer et hvert Corporis Skikkelse og Figur med sig, hvilke Figurer soæver saa hen i Lusten, og fæster sig undertiden paa andre Ting. Og herved anfører hand til Exempel de Billeder og Tegninger, som om Vinteren bemærkes paa frosne Bindues Glas, saavel som og de, der sees med Forundring paa Ugater og de saa kaldede Florentinske Steene. Men som den gode Mands Forklaring falder mig noget for obscur, og hand mænger derudi jeg veed ikke hvad for en Spiritum vitalem, enten maaskee en Platonisk, Paracelsisk, eller af ham selv paaafunden, saa drister

sì continuo sinembramento? Laonde grande è il monte Olimpo, arrivando con l' augusta e serena fronte a toccare quasi le stelle; ma in tanti mila anni, e in tanti milioni di volte, ch' egli è stato oggetto degli occhi, oggimai farebbe il pigmeo de' monti, anzi venuto meno. In oltre come esser puote, che non auvenga una volta in tanta quantità d' idoli e di corpicciuoli, che per tutte parti volano agli occhi de' veggenti, non si faccia una confusione grandissima; sicchè all' occhio d' uno vada l' idoletto e il corpicciuolo destinato ad un altro, in guisa che, mentre il vago si crede ricevere l' immagine della sua Donna, e la Donna quella del suo fedele, all' uno venisse veduta gatta od una bertuccia, e all' altra un asino od un bue? E poi se in quel mentre, che gl' idoli sono in viaggio, un impetuoso vento si levasse, idoli addio: così n' andrebbero tapini per il mondo, e noi rimanessimo senza vedere. Lasciamo dunque questi sogni &c. Sandt at sige, man skal herudaf ikke kunde slutte, at Lanzoni haver nogen Ild begrebet Philosophiam corpuscularem tilgavn, eller læst Gallendi Skrifter med Agtsomhed.

(*) Denne var en Doctor Medicinæ ubi Utrecht, og havde, som hand skriver sig, været Kongens i England Caroli II, Medicus.

ster jeg mig ikke til at bringe hans hele Paragraphum an i vort Sprog, men vil afskrive den heneden under paa Latin (**), og overlade den til andres Paadømmme.

Vel haver man udi nærværende vort Seculo ikke været usittig, i at vandsage Jesens Natur, forstaae dens Ursage, dens ind- og udvortes Beskaffenhed, og adskillige dens Phænomena. Mr. Mairan har alt for 30. Aar siden skrevet en egen Bog derom, som har funden Approbation. Hartfoecker har, udi en Samling af flere sine Physiske Tractater, behandlet samme Materie. I Robert Hookes *Philosophical-Experiments*, som Derham har udgivet til London 1726. findes adskilligt dertil hørende. Mr. Bazin, een af disse Tidens lærde Physicis, haver, ved sine *Observations sur les Plantes & leur Analogie avec les Insectes*, der ere trykte til Strasborg 1741., tilføyet iblant andre en Remarque om Jesens Beskaffenhed. I Journal des Savans af Anno 1723. findes nogle *Conjectures sur la Cause de la Glace*, hvortil en Medicus, ved Navn Noquez, er Auctor. Og at tale om, hvad som her og der forekommer i *Memoires de l'Academie des Sciences*, af Mr. Gaute-ron, Mr. de Reaumur og andre; item, (at jeg skal gaae lidt videre til-

(**) Ordene ere disse, pag. 562. seq. Ex omnibus corporibus egrediuntur radii tenuiores, qui figuras rerum secum vehunt, sive potius extrinsecus aliis cum vehiculis aëris, similibusque illas componunt, & intra activitatis suæ sphæram obtinent; quasque in loco tenebroso ipsas mediante vitro convexo pellucido demonstrant, & docent nos quousque subjectum plane in aliud conversum non fuerit; spiritumque vitalem easdem functiones, ut antea quantum possibile, perficere. Sic passim hyemali tempore variis picturis imaginibusque vitra fenestrarum congelata esse cernimus; & præterea mirum in modum Achatis lapillos varias imagines rerumque simulacra representare comperimus; unde spiritus activitatem aliis corporibus diuissimam ibidem dominium quoddam exercuisse luculenter probamus. Sed quia organis illa corpuscula carent requisitis, ideoque sensibiles operationes perficere nequeunt, sed potius obumbrationes quasdam dare spiritus ille satagit.

tilbage,) i Petri Borelli *Observationibus*, i *Actis Acad. Nat. Curiosorum*, i det Engelske Societets *Transactions*, og deslige flere Samlinger. Saa er og bekiendt den Gliid og Bindskibelighed, som de Florentinske Philosophi have anvendt paa mangfoldige Experimenter med Isen at giøre; Item, de fortreffelige Anmerkninger, hvormed samme Experimenta ere forbedrede ved Peter van Musschenbroeck (*). Men hvorfore ingen af dennem alle har havt nogen Attention til det her nu omtalte Phænomenon, lader jeg være urandsaget. Alt forundre mig derover, giør jeg ikke; thi saadant er ikke usædvanligt i Natur-Kundskabens Studio, der haver sine Epoques, sine Moder, og de der-til bestemte Tider, ligesom meget andet i Verden. Viffe Ting ere i langfommelig Tiid holdne for smaae Sager og Bagateller, som man ey vidste hvad man skulde giøre af, til nogen Nytte i Philosophien; førend det langt om længe er falden een eller anden Physico ind at give sig i Færd dermed for Allvore. Omsider, naar den rette Tiid er kommen, at et saadant for ringe anseet Phænomenon skal bringes i Moden, skeer det, at alle og enhver falde derpaa med lige saa stor Fryghed, som de tilforne ginge det forbi med Skiodesløshed. Er det ikke saaledes gaaet med Electricitæten? Haver man ikke vidst fra utænkelige Verdens Tider, at Nav eller Bernsteen, som de gamle Græcker kaldte *Electrum*, havde saadan Kraft? Men hvad var det saa meere? Endelig, nu for 120. Aar siden, kom den lærde Engellænder William Gilbert frem med et Skrift om Magneten, og derudi meddeelte nogle

(*) *Essai de Physique*, sta §. 901. til §. 921.

skionne og curieuse Observationer om den Electriciske Kraft i adskillige slags Ting. Hand blev roest; men meere blev endnu ikke heraf. Thi Rob. Boyle og Kenelme Digby igientogte ickun, hvad deres Landsmand havde sagt. Og hvad Otto von Guerike lagde dertil, forflog lidet. Indtil at nu i vore Tider baade Engelske, Italiæner og Franske have taget bemeldte Gilberts og Guerikes Experimenter fore paa nye, combineret dennem, og derved aabnet Beyen til ulige flere og de allermærkeligste Betragtninger i Naturen. Hermed ere da Physici overalt i Europa bleven paa eengang opvakte, og have faaet ligesom Convulsio-
ner, til at blive alle tilhobe Electricister. Mr. Fontenelle har derfor begyndt sin Relation derom saaledes, udi *Histoire de l'Acad. des Sciences, an. 1733.* Un petit Phenomene de Physique, qui se presente rarement, & qu'on ne daigne preasque pas observer, parce qu'il ne paroît conduire à rien, a commencé depuis un tems à devenir plus considerable, grace aux yeux des Savans, qui l'ont regardé de plus près;
& aujourd'hui il est si étendu & si important, qu'on ne sçait plus où cela s'arrêtera.



H. G.

Om

det Ord i Danskten

Arilds = Tiid,

faa og

om det Mand's-Navn

Arild.

Arilds-Tiid er udi sin Betydning et heel almindeligt og be-
 kiendt Ord, og burde vel ogsaa være det i Henseende til sin
 Oprindelse og Derivation. Men naar vi ville eftersøge hos
 de af vore Skribentere, som derom have talt, skulle vi finde
 anderledes. Vi skulle fornemme, at dette Ord har været ligesom en
 fortryllet Skive, som vore Philologi, Antiquarii og Jurister alle have
 skudt feyl ad, og ingen har rammet Prikken. Vi skulle see, hvorledes
 enhver har vendet og drejet det paa sin Maade, og at den letteste og een-
 foldigste Maade ey har vildet falde dennem ind. Christen Osterffens
 Meening i hans *Glossario Juridico Dan.* er vel endelig eenfoldig, naar
 hand siger, at Arild er saa meget som Nar-riig, riig paa Nar: men
 det er dog ikke den rette. Thi hvorledes skulde dette g i Enden forvand-
 les til saa slet uvedkommende og fremmede Bogstaver, som Id ere i
 Henseende til g? Denne gode Mand, hvis Bog er nyttig og hvis Tiid
 og Fortienester bør med ald Rette roses, havde ingen Lærdom i boglige
 Kunster. Men hvad vil jeg sige? Andre som have havt den tilstrække-
 lig, dem haver den dog ikke vildet nytte eller lykkes, til dette Ord at op-
 lyse. Evertimod, man sees at jo lærdere de har vildet være, jo meere
 har de forsteget sig, og deslængere ere de henbragte fra Ordets rette
 Her-

Herkomst. Heriblant kand man vel regne Jens Biælke, fordum Nor-
 ges Riges Cancellar, der skriver i sine Terminis Legalibus Norvegicis
 saaledes: "Arilds Tiid, videtur at forstaaes om den Tiid man først
 "haver vidst at bruge Ar og Jld i Berden; det er, at bruge Ploug til
 "Aggerværk, og Jld til at kaage Mad med: Efterat vilde og barba-
 "riske Folk i Begyndelsen gemeenlig brugte raae Spise, samt maaffee
 "liden Jld eller Berme, men mueligt vare meer haardføre, og mindre
 "kuldskiere, end som nu; som vi seer vilde og affindige Folk endnu at
 "være paa denne Dag." Hans Meening er da, at det er sammensat af
 det gamle Ord Ar, som betydde en Ploug, (hvoraf errie er at pløye, og
 det Jslandske Armadur, en Aggerdyrkere, Agricola,) og af Jld. En-
 deel Jslændere giøre sig imidlertid et andet Begreb om Ordet: De sam-
 tykke at det kommer af Jld, men deres Forklaring er endnu lærdere, end
 Jens Biælkes. "Arin eller Arn, sig de, er Focus, et Jldstød eller
 "Altere, og Elldur er Jld: Og de gamle, naar de indtog et Stykke
 "Land til at beboe og dyrke, da bare de først Jld omkring paa et lidet Al-
 "tere eller en Arne, og dermed indviiede det, jaalangsom deres Grænd-
 "ser skulde naae. Siden blev dette Stykke deres Eyendom og deres Ef-
 "terkommeres. Naar nu nogen i Eftertiden vilde paatale og disputere
 "dennem det, beraabte de sig paa Arn-ild, nemlig at de og deres For-
 "fædre havde havt, eyet og brugt det fra Arn-ilds eller Ar-ilds Tiid."
 Saaledes er da at forstaae Gudmundi Andreæ Anmerkning udi *Lexico*
Islandico, pag. 14. 15. "Arrells Tiid, pro summa antiquitate, à primo
 "ovo. Inventores enim regionum, terras à se habitandas, jure sibi
 "vendicatori, singuli suam, suo igne, vel ara, lustrabant, & solenni-
 "ter consecrabant, veluti ex plurimis liquet documentis. Tantum
 "enim erat cuique proprium, quantum igne lustrare potuit primus,
 "seu supra quantum ignitabula portaret." Jeg for min Deel skulde
 gierne ønske, at Jslænderne udaf disse plurimis Documentis vilde med-
 deele os nogle faae, til en Prove, ikke just for at oplyse Oprindelsen til
 det Ord Arild, men til den gamle artige Ceremonie og Skik at stadfæ-
 ste, som Gudmundus her taler om, og som høyer i saa Maade til Juris-
 prudentiam symbolicam. Sært nok, at Arngrimus Jonas, der var
 en langt anden Mand, end bemeldte Gudmundus, haver dog ikke for-
 klaget denne Jord-Ehernes Possessions-Tagning og Grændse-Maal-
 ning paa sig Maade, men paa en langt meere bekiendt og almindelig,

som var, at forfølge Grændse-Skiællene med Jld, og bemærke sine Circumferens-Linier ved at affvie Græsset rundt omkring Eendommen. Hvilket selvsamme jeg skulde troe ogsaa at have været Skik hos andre Folk, og i de fleeste Lande fra gammel Tid. Arngrimi Ord ere herom disse, *Specim. Island. pag. 60.* "Obtinuerat consuetudo in legem abiens, ut agrum suum, vel habitationis terminos designaturi, adusti graminis quasi sulcum ducerent, (vel in circuitu, vel ab uno & altero latere, ubi res ita postulare,) qui cujusque possessionem vel agrum, ab alieno, limitaret. Unde Onundus, quum fluvius Jókulsaa eo loci esset impervius, essetque maturato opus, pharetram ignitam trans fluvium jaculatus est, è regione sui fundi, agrum sic incensum vel adustum sibi vendicans; quem terminum Erico (*is scil. fundum illum sibi destinaverat, & occupare meditabatur,*) non licuit transcendere. Atque hac ratione Onundus vallem Jókuls-aar-dal utrinque suam reddidit. Illam vero consuetudinem, per ejusmodi graminis ductum, agros & loca limitandi, Manuscriptum ita tradit: *þeir fórá ellde um Land-nam sitt. i. e. Portabant ignem circa territorium suum occupatum.* Man seer her, at det som den lærde Arngrimus her anfører, er, og bliver vel alt, af det slags Beviis, som Gudmundus Andreae skulde have kundet frembragt om Tingen. Alleeneste denne sidste har vildet raffinere derpaa, søgt Mysteria, og giort et slags Religions-Berfderaf. Hand kunde vel ikke heller have gotgiort, at den Jld, som man brugte til sine Jord-Grændser at mærke, blev kaldet *Arins-elldur*. Thi denne var hellig, og hørde ey til verdslig Brug. Man regnede hos de gamle Norfke og Islændere tre slags Jld: Det første var Hellig-eller Ultere-Jld, det andet Stue-og Kioffen-Jld, det tredie Vide-eller Banne-Jld, sive ignis specularum. Det første Slags heder i den ældgamle Lov-Bog, kaldet *Gragas*, *Arins-Eldur*, det andet *Hybila-Eldur*, det tredie er *Vita-Eldur*: hvorom kand læses Olai Wormii, eller rettere Magni Olavii saa kaldede *Lexicon Runicum pag. 8.* Kort sagt, Gudmundi Application af *Arins-Eldur* til *Arilds* Tid har aldeles ingen Grund. Hand har og selv ikke troet sig deri, men forladt denne Tanke, og antaget en anden, udi hans Anmerkninger til *Voluspa*; thi der giætter hand, at i fordom Dage haver man, af det Ord *Ar*, som bemærker Begyndelse, sagt *Arens* Tid, hvilket siden ved gemeene Mands fordærvede Udtale er bleven til *Arilds* Tid.

Vore Danske Lærde ere gangne en anden Vei, og have opdigtet en Historisk Oprindelse, i det de have supponeret, og saa got som fastsat, at Arild maatte være det samme Navn som Harald; og følgerigen Arilds-Tiid betyde Kong Haralds Tiid. Men efter som her haver været flere end een mærkelig Konge her i Norden, baade i Danmark og i Norge, af dette Navn, saa er man til sidst bleven uvis om, hvilken af dem det skulde være, hvis Tiid her meentes. Mange ud af det slægt Folk, der giøre sig en Regel af, at troe hvad som helst en smuk lærd Mand har sagt, til sit Fædernelands Ære, enten der er Beviis for eller ikke, have givet den Meening Bisfald om Kong Harald Hyldebrand: Og dette, siden at Joannes Lyschander, (en Farbroder af Mag. Claudio i Herfogle,) bragte den paa Banen; nemlig at Danmarks Rige under denne Konge kom i sin rette Skik og Consistents, og hvad som i hans Tiid blev reguleret, forordnet, fastsat, og ført i Brug og Sædvane, regnede Efterkommerne som en Rettehjør. Haralds-Tiid blev saaledes Begyndelsen til en særdeles og mærkelig Periodus her i Riget, og Æra Haraldina næsten ligesom Æra Nabonassar eller Seleucidarum forðum i Orienten. Thi saa siger Joannes Lyschander i sine *Antiquitates Danicis* pag. 81. (hvor hand bestandigen kalder Kong Harald Halaricum, og den Sanctionem Pragmaticam, som hand fingerer og fastsætte Konge tillægger, Decretum Halarianum,) "Inde omnes Dani tempora & antiquitates numerant hodierna die, perpetuam decretorum & constitutionum chronologiam ab ætate Halarici Hylderandi deducunt. Derved sætter hand og udi Bredden Arilds-Tiid. Joannes Svaningius den yngre, Provst paa Samsø, har vel fundet denne Tanke artig og behagelig, i sin *Chronologia Danica* pag. 51. men dog alligevel ynkket, at der maatte findes noget sikkert Beviis paa denne Æra Haraldina fra Kong Harald Hyldebrand af. Saa har og vores npperlige Thormodus Torfæus giort denne Lyschandrinste Digt den Ære, at nævne den i sin *Serie Regum Danie*, pag. 316. f. og at sige dette derhos: "Ad-dit tamen Svaningius, se nullum ejus certum vestigium in Danorum historiis legisse. Et nos illa, quæ de æræ illius initio dicuntur, tanquam dubia in medio relinquimus." Den samme Fejl og Mangel af Beviislighed haver længe tilforne Christen Ostersion stødt sig paa, naar hand saa skriver in *Glossario*: "Andre meene Arild at komme af Harald, fra hvilken skal have været udi gamle Dage en vis Tiid at regne

fra, at ligesom vi nu regne vores Aar fra Christi Fødsels Tiid, saa skulde de i fordum Tiid have regnet fra R. Haralds Tiid, Hyldetand kaldet, for hand bragte Riget udi god Velstand, efterat det havde været af udvortes Fiender udi lang Tiid forvøstet, og moren ødelagt, &c. Dog ingen, som vores Fædernelands Historier skrevet haver, noget derom formælder." Derfor haver forbenevnte Joannes Suaningius junior, (en Tiidlang efter at hand havde sin *Chronologiam* færdig, og da hand skrev Prolegomena dertil, førend den kom i Tryk,) forladt den omtalte Lyschandri Thesin, og formeent at man rimeliger kunde her sætte en anden Kong Harald i Steden for Harald Hyldetand. Hand erklærer sig da gandske for Harald Klack, saasom den første af vore Konger, der antog den Christelige Religion, og bar Omſorg for sit Folkes Omvendelse fra Hedenskabet. Skal saa den Talemaade, fra Arilds Tiid, hede det samme hos os, som fra Christendommens Old, eller fra den Tiid Kong Harald Klack førde den Christne Troe til Danmark, circa 920. Aar fra vore Tider at regne. Dette Suaningii Exempel haver givet Mag. Peder Winslov Anledning, til at opſøge endnu en tredie Kong Harald, nemlig Harald Harfager i Norge, udi hvis Tiid Norriges Rige blev samlet under eet Hoved, og af mange smaae Kongedømme giort til et Monarchie og Enevolds Herſkab. Kunde saa det omtalte Ord vel derivere sig fra de Norske, og fra dennem være til os indkommet; Dette haver da M. Peder Winslov fremsat i sin liden Bog, *Farragine Arſtoa*; hvor og findes det meeste af hvad jeg herindtil om Arilds Tiid har bemærket. Peder Syv i sine Betænkninger om det Cimbriske Sprog, pag. 84. declarerer sig for ingen vis Harald i sær, men siger korteligen: "Arilds Tiid, 3: gammel Tiid, siden Kong Harald eller Arild var til." Og dette maae være nok sagt om den Historiske Ordets Herkomst.

Der have og været de, jeg erindrer mig ikke hvem, der have villet gjøre det til Arv-Veld, quasi ex vetusta hæreditate transmissum, som udi den daglige Udtale kettelig kunde været forandret til Arild. Andre have tænkt at det var sammensat af Aar og Vælde, quasi Aar-ælds Tiid. Og ved denne Meening har den lærde Mand Dr. Erich Pontoppidan staaet stille, udi sin *Grammatica Danica* pag. 325. og været tvivlsaa- dig, hvad heller denne Forklaring skal være rigtigst, eller man skal hol-

de med den Historiske, nemlig den af Lyfchandro, eller Suaningio, fremsatte. Mig undrer paa, om ingen skulde være kommet i Sinde det ældgamle Ord *Ur*, der betyder initium, principium, allerførste Begyndelse fra *Ur*-ald, à principio ævi, fra Alders Begyndelse, fra den allerældste Tiid. Og det skulde være sært, om ey denne Derivation, hvis den var anbragt, var bleven tagen imod med ald Bisald, og beholdet Prisen frem for de endnu omtalte.

Imidlertid er dog denne Tanke ikke den rigtigste. Thi, sandt at sige, *Ur* udi bemeldte vores Ord betyder ikke Principium, ja det er ikke et Nomen substantivum, men blot en particula præpositiva, til at bemærke en Sings Forøgelse og Tilvæxt. Slige Particulæ have i de fleste Tungemaale, saasom *za* og *ga* i Græskken, *in*, *ex*, *præ* i Latinen, i Tyndskken *Er*, og det gamle *Ur*, *ex*. gr. udi: *Erhöhen*, *Erheben*, *Erleuchtet*. *Erlaub* og *Urlaub*, er *Venia*, plena permissio. *Uralt* heder, i Tyndskken, meget gammel. Og dette er just vores Ord *Urild*. Thi det er en gandske bekiendt Sag, at denne Partikel omstifter sin Vocal, efter Dialecter, saa at det bliver alt det selvsamme, enten der siges *Ur*, *Ar*, *Er*, *Ir*, eller *Or*. Diderich von Stade haver ved sin smukke Bog, kaldet *Erläuter- und Erklärung der vornehmsten deutschen Wörter in Lutheri Uebersetzung der Bibel*, tilføyet et Anhang, som heder, *Gründliche Untersuch- und Erforschung des Wörtleins Ur*, in welchem der Laut-Buchstab, in verwandten Mund-Arten wunderlich verändert wird. Der finder man Tingene noksom oplyst. Hand haver derudi denne rigtige Sæt og Anmerkning: "Man muß wissen, daß in alten Fränckischen und Deutschen Schriften für *Ur*, auch *Ar*, *Er*, *Ir*, *Or*, *Ar*, "gefunden werde, und diese Vorsatz-Wörtlein einerley Bedeutung haben, nur daß solches von verschiedenen Mund Arten, oder Dialectis, herrühre." Det samme havde og alt tilforne andre givet Agt paa: Iblant hvilke man ey bør forbigaae den velfortiente Engellænder Dr. Georg Hickes, der udi sin *Dissertatione* til Bartholomæum Shower, pag. 149. skriver dette: "*Ur*, quod alias scribitur *Ar*, *Er*, *Ir*, in veteri lingua Francica, perinde ac *A* & *Ge*, in compositione usitatur, & simplicem vocem facit cum effectu significare." Ja hvad vil man tale om denne Partikel? Vocaler forandrer sig jo heel ofte i eet og det sam-

samme Ord, efter Dialecter i eet Land og eet Tungemaal. Ich er i Dansk Jeg, hos de Svenske Jag, hos Jyderne U. Nør paa, udsiges af Bendelboe-Bønder Naer paa. Og de samme sige Naer-Strand pro Norre-Strand: Og monne det samme Ord en ligedan haver været udtalt her i Siælland i gamle Dage? Jeg skal vise vel 6. gamle Breve og Kiøbenhavnste Tings Bidner fra Dronning Margretes og Kong Erici Pomerani Tider, hvor Nørregade skrives udtryffeligen Narregade. ex. gr. "En Gaard og Grund liggendes i Narre-gade i Kiøbenhavn i St. Peders Soan, imellem Anders Clementson uppa Syndre Side, og Jens Andersson Sudere uppa then Narre-Side." it. I et Brev af An. 1407. Ascerstorpæ Gardh liggende i Laland i Narre-Hæreth. Men at komme igien til Partic. Ar, Or, Er &c. da iblant de Exempler, som Diderich von Stade fremfører, er dette af Tatiano, *Aritaleto*, som nu udi Tydsken hedder *Creitelt*, vanus & inutilis factus; og af Glossis Hrabani Mauri, *Arhephet*, det samme som *Erhebet*. I Tydsck hedder *Causa Ursach*, men i Dansk *Narsag*. Ut domme hedder i Tydsck *Urtheilen*, hos vore Forsædre var det *Or-deele*, hvoraf *Ordalium*, *Gulds Dom*. Thi *Ur* eller *Or*, er *particula præpositiva & intensiva*; saasom *verbum simplex* at *deele*, er at domme, skille imellem Parterne, hvoraf siges *Danmarkes Riges Ret og Deele*, saa og en *Dele-Soged* paa Landet, den *Bonde* som i *Herstkabets Sted* dommer imellem iplidagtige *Bønder* i en *Landsbnye*, udi *smaaæ Tvistigheder*, der en behøves at gaae til *Tinge* med. Kort sagt: I de beslegtede og forvandrede *Tungemaal*, eller *rettere*, i det gamle *Tydske* samt *Nordiske* Sprogs adskillige *Dialecter*, *Frankisk*, *Saxisk*, *Dansk*, har den omtalte *Partikel* med sig *Omskiftning* vandrede alle *Vocaler* igiennem, saaledes, at hvad der har været *Ur* i eet Land, haver hedet *Er* i et andet, *Or* i det tredie, *Ur* i det fjerde. Og hvad andet da, end at det som *Fræncker* og *Høy-Tydske* kaldte *Uralt*, haver hos *Saxerne* været *Oreald*? saasom endog saa antreffes i de *Engel-Saxiske* *Bøger* *Oreald*, h. e. valde senex, admodum priscus; thi *eald* eller *ald* er senex, priscus. Og i Dansk er dette da kaldet *Areld* og *Arild*, saavel som og i eendeel vore ældste *Skrifter* og *Bøger* *Æreld*, d. t. meget gammel.

Her spørges nu dernæst, om dette *Arild* eller *Ærld* er et Nomen substantivum eller adjectivum? Det lader sig ansee, som det maatte helst være det sidste, og dette bestrykes af adskillige gamle Documenter. I den gamle Skaanske Lov, saavelsom i Haandskrevne Exemplarer af den Jydske, samt dens ældste trykte Editioner, finder man *Ærld* *Mølle*, som Canutus Episcopus oversætter Molendinum ex antiquo ædificatum. Saa heder det ogsaa udi Kong Christiani III. og Kong Friderici II. Bibeler, Psal. 74. v. 12. Guld er vor Konge af *Arild* *Tiid*: men i de senere Editioner har man satt s dertil, og gjort Substantivum deraf, *Arilds Tiid*. I et Rings-Bidne af Stevns Herred, i Aaret 1433. staaer: "Det har været en *Ærld* *Seed*, at hver "Bonde i Stevns herred giver et got Høns til Søholm gen S. Nicolai "Dag for Juel." Men derimod finder man ogsaa *Arilds* udi de gamle Skrifter; ja endogsaa i den forommeldte Skaanske Lovbog, af Hadorphii Edition, XII. Bogs 4. Cap. pag. 39. *Ærilds-Møller*: Og siden i samme Cap. "Man ma ey fællæ Batn af sin *Ærlds*-Kum fran an- "nars Mans Fiskegardsa." Hvilket Ord, *Ærlds*-Kum, Hadorph i sit Register forklarer ved *Udal*-Kum. Saa haver man og brugt den Talemaade, af *Arild*, item af *Ærld*; hvilket kand da være ligesaa vel adjectivum neutrum, som Substantivum, ex antiquo. Ex. gr. Udi en Dom, af Aar 1462. affagt paa Hornsherreds Ring i Stæland: "Hornsherreds Mænd skulle nyde den Frihed, som de have havt af "Arild." Ligeledes i en Kong Christierni I. Dom, af Aar 1458. "som "ret Markeskæl har været af *Ærld*;" I en anden af 1469. af *Ærld*. Udi eet af Erkebisp Byrges Breve, af Aar 1498. "Som de "nu have, og af *Ærld* hæ havt have." I eet Frue Helle Tagesdot- ters Brev, af 1541. "Som af *Arilde*, og som nu tilligger." Men der- imod i eet af Eyler Rønnovs, af 1532. "Som af *Arildts Tiid* til- "ligget haver." Endelig har mand ogsaa deraf formeret det Substanti- vum, *Arldom*, og *Ærldom*, betydende det samme som høy *Allder-* dom, eller *Arilds Tiid*. Saaledes læser man i et Brev, udgivet af Abbeden i Ringsted-Kloster, An. 1472. "Bønderne skulle giøre saaledes "som de af *Ærldom* gjort have." Item i Mogens Tvefføns Brev af Nestved, An. 1480. som staaer indført i det Danske Magazin, første Bind, pag. 271. "Saaledes som af *Ærldom* været haver." Jeg meener saaledes at have bevist hvad jeg sagde, nemlig at *Arild* er det sam-

me, baade i Ord og Meening, som Uraalt, og Uraelde. Ur er udi Danfken bleven til Ur og til Uer; ligesom hos Engel-Saxerne til Or. Og af Arrilds Tiid er ikke andet, end af høy Alders Tiid. Derfor har man og paa mange Stæder (att, i samme Betydning, af Alder: Saasom udi et Jydske Brev af Aar 1406. "Hvad som nu tilligger, og "af Alder tilligget haver." I et Fyenssk af Aar 1408. "Guds, som "af Alder har hort Cronen til." I et Svenssk, af 1454. "Hvad ther "tilligger, oc aff Alder tilligget haver." I Kong Christiani IV. Re-cels, i Bogs 3. Cap. 54. Art. heder dette, af Alders; maaskee efter det Tydske, von Alters her. Men udi Kong Christiani V. Danske Lov Bog er, udi visse Artikler, hvor den Jydske Lov tilforne havde af Arrilds Tiid, indsat der i Steden, af Alders Tiid: saasom i 5 Bogs II. Cap. 6. Art. pag. 815.

Hernæst haver jeg og lovet, at tale noget om det Danske nomine proprio viri, Arrild. Dette have mange af vore lærde Folk meent at være det selvsamme, som Harald: Og formedelst saadan Tanke og faste Indbildning er det vel skeet, at Joannes Lyschander og Suaningius ere komne paa, udaf Arrilds-Tiid at opdigte en Æram Haraldinam, fra en Kong Harald, nemlig quia H non est littera. Men jeg siger, med de gode lærde Mænds Forlov, end vare de tre gange saa lærde, og syv gange saa mange, at dette er en Fejl. De have endogsaa vildet nøde vores brave Arrild Hvitfeld dette Haralds Navn paa, imod hans Vidende, Willie og Samtykke. Ja de have vildet lære ham, at hand uretteligen kaldede sig paa Latine Arnoldus; Paa Danske maatte hand vel kalde sig Arrild, men paa Latine fik hand at hede Haraldus, hand maatte vilde, eller ikke. Men herom vil jeg ret nu tale videre. Arrild, til et Mands Navn brugt, skulde jeg gierne, med andre, mene at være i Danfke det samme, som hos de Tydske Arend eller Arndt. Udi Svenske Breve, som her haves, findes en Tydske Aldelsmand, som er der bleven boesatt i Dronning Margretes Tider, ved Navn Arend von Wizen: Hand kaldes derudi nu Arend, nu Arnold, nu Areld von Wizen, og hans Dotter Jomfrue Mærete Arends Dotter. Ligesom Berill Skytte, der findes i et Svensk Brev af Aa. 1391. maae være det samme som Berend: Thi endogsaa M. P. der Berendsson (Petrus Bernhardi) Cannik i Kiøbenhavn, Aa. 1520. og derefter, heder i en-
deel

deel Breve Peder Berillson. De Bogstaver **N** og **L** veyles ofte om med hinanden i de fleeste Sprogge, som er en almindelig Anmerkning hos Etymologisterne. Cœlum hedde forðum hos de gamle Tydske Himin, hos de nye Tydske, saa og hos os er det bleven Himmel. Kind heder i Engell^s Child. Melior er af det ældere Menior, og dette af *αμείωω*. Palermus af Panormo; Ullus er af unus; bellus à benus seu bonus; Lympha à Nympha; **G**iemmel siger man i Jylland, pro Ggiennem. Og findes der ikke mange Folk, som aldrig kunde udsige **L** i Ord, men sætte i dets Sted **N**? og vice versa? Og om end ikke saaledes var, fand ikke Arald og Arild have været egne Navne hos os, ligesom hos fremmede, og ey derfor det samme, som Harald? Der findes en Araldus, Episcopus Carnotensis i Seculo XI. og et Brev af hannem, i Dacherii Monumentis af 1174. Der findes en Araldus, Episcopus Clusinae, sidst i det X. Seculo. Der findes en Arold eller Arald, Archiepiscopus Trevirensis, imellem An. 1154. og 1188. Hand bliver ogsaa kaldet Arnoldus, ligesom Arild hos os. Jeg skulde dog meere være for, at Arnoldus var i Dancken, ligesaavel Arend, som Arild. Og til det samme videre at bestyrke, da haver her levet en Adelsmand i Danmark, i Dronning Margretes og Kong Erici Pomerani Tider, ved Navn Arild Matthson; hannem finder man ligesaa ofte i Breve kaldet Arend Mattheson, og i Latinske Breve heder hand Arnoldus Mattheson Armiger. Biskop Arnoldus i Lybek, som sad i Kong Christiani I. Tiid, heder i Tydsk Bischoff Arend; men Hvitfeld udi høystbemeldte Konges Kronike, ved det Aar 1460. kalder ham Bisp Arild til Lybke, pag. us. Ligesom hand ogsaa i Bispe-Chroniken kalder Arnoldum Episcopum Roskildensem, som var til i Begyndelsen af det XII. Seculo, og om hvilken Ælnothus melder in *Vita S. Canuti*; nemlig hos Hvitfeld heder hand Bisp Arild. Med eet Ord, aldrig er nogen Arild i disse Riger, førend Andreæ Velleji Tiid, kaldet i Latinen med andet Navn, end Arnoldus; og de, som med Vellejo meene at Arild er det samme Navn som Harald, tage meget Fejl. Paa Beviser her til fand man ikke fattes; helst da Navnet har gandske ikke været ugemeent i gamle Tider. I Kong Erik Erikssons, eller Menveds, Tiid, end og førend det Aar 1300. var en Herremand i Lolland, med det Navn Folmer Arildsson: I et Brev af hans Arvinger af Aar 1305. kalde de sig Heredes Domini Folmari Arnoldsun. Aar 1354. opregnes Arild

(i Latin Arnoldus) Knap, iblant andre Adelsmænd, af hvilke ogsaa var Arnoldus Wogen, som gjorde Marke- og Skovskiel imellem Sundetved og omliggende Byer. Aar 1365. var benævnte Arnild Knap Landsdommer i Sieland: I et Latinsk Brev heder hand da Arnoldus dictus Knap, Judex placiti generalis Syellandensis. Den forhen omtalte Arend eller Arnild Matthiſſons Sonner, vare Lafrenſ Arnilds-ſøn, og Hr. David Arnildsſøn Ridder: Dem finder man i adskillige Breve fra No. 1410. til 1450. Udi eet deraf heder de Lafrenſ Arnildsſøn og David Arnildsſøn. Udi et Latinsk Brev, udgivet af Fr. Jacobo Laurentii, Fratrum Minorum Custode Lundensi, i Aaret 1448., kaldes den ſidſtbenævnte, David Arnoldi Miles. Arnild Kruse var Raadmand i Kiøbenhavn, Aar 1419. og kaldes hand da Arnoldus Kruse Consul Hafnienſis. Siden findes hand at have været her Borgemeſter, fra Aar 1430. og længe derefter, nemlig over annum 1450.; da hand imidlertid heder i mange Latinske Breve, Arnoldus Kruse Proconsul Hafnienſis. Hr. Arnild, Cantor og Canonicus i Kiøbenhavn, Aar 1421. Arnild Svendſſøn, Bøvner, i Sieland, Aar 1432. Peder Arnildsſøn, (Petrus Arnoldi) Prior i Sortebrodre-Closter i Næstved, Aar 1430. Arnild Vogn, Borger i Kiøbenhavn, 1473. Arnild Ulvſkand, til Bonet i Falster, levede Aar 1520. Arnild Ugerup, Lehnſ-Herre i Naſum-Lehn i Skaane, Aar 1554. død 1560. Og endnu en yngre af ſamme Navn, Arnild Ugerup til Urop, ſom blev fangen i den Svenske Syv-Aars Feyde, og kom No. 1568. tilpaa løs af ſit Fængſel, og hjem, til at vinde ſin forlovede Brud fra en anden, juſt paa Bryllups-Dagen. Hand var ſiden No. 1578. med Jacob Ulfeld i den Ambassade til Røſland. Arnild Frank i Svenborg, circa No. 1550. Arnild Hake, Borgemeſter i Kiøbenhavn fra No. 1565. til 1569., tilforne havde hand længe været Raadmand. Alle diſſe nu opregnede, og mange flere, ſom førend Arnild Hvitfeld vare ſaa kaldede, have i Latinen ikke havt andet end Arnoldi Navn: ligesom Arend endnu i denne Dag, her ſaavel ſom i Tydſkland. Magiſter Arendt Tewes, Vicarius perpetuus oppidi Wiſmarienſis, Diœceſeos Razeburgenſis, circa an. 1480. heder ogsaa i Latinske Breve Arnoldus Tewes. Haver nu een eller anden Arnild hos os kaldet ſig Aurelium, da er det ſteet af Affectation, og for at fløde ſit Navn i Romaniſk Dragt, ex.gr. Mag.

Arild *Benson*, Lat. Aurelius Georgii Benzonijs, fordum Rector Scholæ Herlovianæ, siden Præst i Jylland, en lærd Mand og god Latinsk Poet. Men saadanne Exempler bevise intet; og slige urigtige Oversættelser af Danske Navne har man flere; For Exempel: Jep og Ib, har man kaldet Japetus, da det bør hede Jacobus; Claus Claudius, i Steden for Nicolaus; Castanus, i Steden for Christianus &c. &c.

Jeg sagde tilforne, at man haver nødt og tvungen *Arild* *Hvitfeld* Haralds Navn paa, imod hans Billie. Dette har vel Andreas Vellejus været den første der har gjort, da hand ey alleene i det Brev, som Joan. Svaningius jun. (*in Prolegom. ad Chronologiam Dan. p. 21. a.*) citerer, men ogsaa i Fortalen til Adamum Bremensens kalder ham Haraldum Hvitfeld, som var Anno 1579. den Tiid vores *Hvitfeld* var Kongens øverste Secreterer, og førend hand blev Rigens Raad og Cancellær. Ligeledes finder man hos Joan. Messenium, *in Retorsione contra Petr. Parvum*, samt i andre Messenii Skrifter. Olaus Wormius kalder ham ogsaa i sine *Monumentis* Haraldum. Og fornemmeligen Joannes Mollerus, overalt i sine Bøger, indtil endog at beskylde dennem for en merkelig Bildfarelse, der kalde ham Arnoldum. Thi saa skriver hand, *in Hyponnem. ad Alb. Barthol. pag. 230.* "Haraldus Hvitfeldius, quem perperam Arnoldum vocant Cypræus, H. Ernstius, Svaningius aliique plures." Paa saadan Maade kunde jo den gode Mollerus have lagt til med samme Skiel: Quin & perperam se ipsum Hvitfeldius Arnoldum vocavit, *in omnibus suis scriptis, libris, epistolis &c.* Er det ikke en Ynk, at slig en Mand ikke maae raade for sit eget Navn? Og er det ikke en besynderlig Paastand og Indsigelse at gjøre, imod en ærlig og derhos vel studeret Mand, der veed sit Fædernelands Navne, Skikke, Antiquiteter og Historier, at hannem ey maae være tilladt, at kalde sig paa Latine, saaledes som hand meener at være rettest? Naar kand Vellejus, Wormius og Mollerus bevise mig, at nogen *Arild* er bleven kaldet i Latin Haraldus? Aldrig. Og naar har *Arild* *Hvitfeld* selv nogen sinde kaldet sig Haraldum? Aldrig. Udi Andreae Sunonis *Legibus Scanicis*, kalder hand sig, baade paa Titelen, og under Fortalen, Arnoldum. I de Gesandtskabers Forretninger udi Engelland og Skotland,

land, som ere endnu til in Mfs. og en Deel deraf udfomne paa Tryk udi Rymeri *Actis & Fæderibus*, staaer allevegne Arnoldus Hvitfeld. I Slutningen af nogle hundrede Herredags-Domme, som udstædedes i hans Cancellariats-Tider, heder det stedse: Teste fideli & dilecto Justitiario nostro & Cancellario regni Arnoldo Hvitfeld. I endnu vel saa mange hans egenhændige Skrivelser paa Latine, til lærde Folk inden og uden Riget, hvoraf jeg endnu nogle kand fremvise, ligeledes.

Men hvad om jeg vilde fortælle Mollero og andre en Observation, om et langt andet og merkeligere Arvild Hvitfelds Foretagende med sit Navn, end dette vi nu have hørt? da skulde de vel forundre sig noget meere. Dog Mollerus er længe siden død, og hannem kand dette og meere sligt Lapperie være nu lige meget. Jeg vil have den Ære at fortælle det for de levende og nærværende; thi Observationen kunde maa skee ellers doe bort med mig. Her maae da vides, at Arvild Hvitfeld har ikke hedet saaledes af sin Ungdom, og, som det synes, ikke været døbt med Arvilds Navn; men er bleven kaldet Arvid, af sit Moderne-Slegtskab, som hand siden har fundet for got at omskifte eller forandre til Arvild. Hans Herkomst og det omtalte Slegtskab var saaledes: Christopher Hvitfeld til Berredsgaard var hans Fader, og hans Moder Frue Ollegaard Trolle til Lilloe, Sl. Herluf Trolles Søster: Disse tvendes, Frue Ollegaards og Herluf Trolles, Fader, og Arvild Hvitfelds Morfader, var Hr. Jacob Trolle Ridder, til Lilloe, en Søn af gamle Hr. Arvid Trolle til Birkevad, Ridder og Sverriges RigesRaad, i Kong Christierni I. og Kong Hanses Tider. Hr. Jacob Trolle havde havt en Søn, og opnævnt ham efter sin Fader, Arvid; og da denne var død, haver Søsteren Frue Ollegaard Christopher Hvitfelds opkaldet een af sine Sønner efter sin afgangne Broder, Arvid. Og denne var vores Arvild Hvitfeld. At dette, hvad jeg nu har sagt, er ingen Snak eller Giætning, men den bare Sandhed, dette beviser jeg med fem Original-Breve. Det første, er en Haandskrift, udgiven af vores Hvitfeld selv i hans unge Aar, dateret til Strasborg No. 1563. den 9. Julii, medens hand der studerede, under den berømte Joanne Sturmio og andre; der under skriver hand sig Arvvidt Hvitfeld, og hans Segl staaer derunder, samt og hans Broders Jacobs Haand og Segl

ved Siden. Det andet er en Kongel. Obligation af No. 1571. hvori Kong Frid. 2. tilfiger Arvidt Hvitfeld og Jacob Hvitfeld, Brodre, og begge Kongel. Majest. Secreterere, at ville efter tre Mars Forlob betale dem halvsyvende tusinde Jochumsdaler, som deres Morbroder Borge Trolle havde St. Agnete Closter i Nossilde i Pant fore, eftersom de nu havde overladet og indrømmet Hans Majest. bemeldte Agnete Closter, Dat. Friderichsborg den 16. Aug. 1571. Det tredie er en Dvittering af hannem og hans Broder Jacob, udgiben til Peder Ore paa 8000. Rigsdlr. i Aaret 1572. hvor hand skriver sig Arvidt. Det fjerde er et Brev til Peder Bilde, skrevet efter Kongel. Befalning, da Hvitfeld allerede var Hans Kongel. Majests. øverste Secreterer, den 11. Augusti. Men Aaret er noget ukiendeligt, enten det skal være 1575. eller 78. Det femte er et Brev til hannem skrevet af tre fornemme Adelsmænd, Jorgen Daae, Anders Dresselberg, og Axel Jensen, om nogen Jord og Marke-stiæl, dateret den 5. May 1575. hvor hand kaldes i Brevet kiære Arvid, og uden paa, Kelig og Velbyrdig Arvid Hvitfeld Kongel. Majests. øverste Secreterer. Alle disse, hvoraf de tre ere med hans egen Haand, og det fjerde af hans Venner, formeener jeg (foruden at tale om hans Morbroders og Moders Farsfaders Navn,) at sætte Tingen uden for ald Tvivl og Modsigelse. Hertil kommer og det siette Bidne, som er Claudius Lyschander, der havde kiendt Manden fuldkommen og personligen, og derforuden kiendte alle Adelsfolk og Slegter paa de Lider her i Riget til Punct og Prikke. Hand kalder ham i sin Tractat *de Scriptoribus Danicæ*, Arvidium Hvitfeld Christophori filium. Her spørges nu, (1) Naar, og (2) af hvad Marsage dette er skeet, at Manden er falden paa denne Forandring at giøre med sit Navn? Jeg svarer, at ingen af disse tvende Spørsaale lader sig til nøye oplyse, helst det sidste, i det ringeste ikke af mig. Om det første kand jeg saa meget berette, at jeg haver et Latinsk Original-Brev, skrevet til hannem af D. Paulo Matthiæ, Biskop i Sieland, anno 1575. die Jovis ante Pentecosten, hvor hand baade inden i og uden paa Brevet kaldes Arnoldus Hvitfeldius, Sereniss. R. Maj. Secretarius. Og dette var ikke fuldt 14. Dage, efter at de tre Mænd, som jeg før navnte, kaldte ham Arvid. Ja, om jeg ret erindrer, har jeg endnu seet et ældre Papir, hvor hans Navn i Latin har været skrevet *Arnoldus*, enten af ham selv

ſelv eller en anden; men veed nu ikke at hitte det. Dernæſt udi Davidis Chytræi *Epistolis*, findes en Skrivelse til hannem, pag. 115. af I. Julii 1576. hvor hand ogſaa kaldes Arnoldus. Omendſkiont den ſelyſamme Chytræus, elleve Aar derefter, nævner ham Arwidum Hvitfeldium, i et Brev til Kong Friderich II. udi Aaret 1587. Men derudi har hand ſølgct Claudii Lyſchandri Forſkrift, ſaaſom Brevet er blot en Recommendation til Kongen for Lyſchander. Siden af Aar 1577. den 7. Junii haveſ et Commiſſariers Forliig, ved de høpperſte af Rigens Raad, oprettet imellem de tvende Brødre Hvitfelder paa den eene, og St. Fru Birgitte Giøes Arvinger paa den anden Side, og derudi kaldes hand beſtandigen tre gange Arvid Hvitfeld. Ligeledes udi een hans egen Skrivelse til Chriſtopher Giøe, dat. Frederichsborg 1579. den 24. April ſkriver hand ſig Arvid Hvitfeld, ſom hand og ſiden efter ſkrev til ſin Døde-Dag. Aarſagen til ſlig Forandring veed jeg ikke hvad man kand ſige om, at den egentlig har været, og hvorfor Manden ey har lige ſaa vel kundet kalde ſig Arvidus, ſom Arnoldus. Arvid har været et gammelt og brugeligt Mandſ-Navn, i Sverrige, Halland, og Staaene, ſom og nyligen Græv Horn, Rigs-Raad i Sverrige, har baaret. Jeg har ogſaa fundet i gamle Skrifter Arnwith, og i Aaret 1341. en Udelſmand, Benedictus Arnwithſøn, ſom havde til Egte en Søſter af de tvende fornemme Brødre, Stigoto og Carl Nicleſſoner. Arve er atter et andet Navn, ſom den bekiendte Aribo Episcopus Friſingenſis, i det VIII. Seculo, og en anden Aribo Archiepiſcopus Moguntinus i det XI. Seculo have havt, og deres Tydſke Navn var Erbe, paa Latin Hæres. Om nu mueligt det kand være ſkeet ſaaledes, at det Navn Arvid har ikke mere været brugeligt her til Lands, ſom i Sverrige og Halland, (det jeg nys ſagde,) og at derfor Folk i Almindelighed har kaldet vores Hvitfeld med et her brugeligt Navn, og, ſaaſom hver Mand haver hos Ober-Secretereren at beſtulle, alle have da ligesom conſpireret til at kalde ham Arvid, ſom dem var meere familier og bivaant; (thi udi de Dage nævnte man aldrig Folk ved deres Tilnavne, enten nærværendes, eller fraværendes, men ſteed immer paa Fornavnet:) indtil hand ſelv endeligen har beſluttet, at ſøye dennem deri og at ſølgce med Hoben, lader jeg ſtaaе derhen. Mon hand ikke ogſaa kunde have ſtodt ſig paa det Ord Arvide, der udi de gamle Lov-Bøger og andre Skrifter bety-

der, in sensu appellativo, paalagt Arbeide, Tynge og Hoverie, laborem & servitium, nobilibus indignum, & eorum colonis servisque proprium, og at hand derfor har byttet det bort med eet her i Landet mere brugeligt i de *Tider*, og ey af saa slet Betydning? Endelig har jeg observeret, at hos de Svenske er *Arvid* og *Arild* ligeledes bleven agtet, som eet og det samme Navn. Thi *Arvid Knudssøn Sverriges Kiges-Naad*, circa an. 1490. kaldes i ældere Breve af 1483. ogsaa *Arild Knudssøn*. In Summa, om *Narsagen* hvorfor vores *Hvitfeld* har funden for got saadan sit Navns Forandring, kand intet vist siges; men paa *Factum* har man Beviis. Og *Tingen* er i sig selv uskyldig. *Lindorm* er et *Mands* Navn, brugeligt hos de Svenske fra ældgamle *Tider*, som man finder ofte i Documenter af 14. og 15. Seculis og siden. Den berømte *General Torstensson* var døbt med samme Navn, og bar det længe; Men i *Tydskland* forandrede hand det omsider til *Leonhardt*. Langt større *Folkes* Exempler har man ogsaa, saasom i den *Franske Historie*, hvor *Kong Carl IX.* var i sin *Barndom* kaldet *Maximilianus, R. Henrich III.* hedde *Edward Alexander*: Deres yngste Broder kaldtes først *Hercules*, og siden blev hand nævnt *François Duc d'Alençon*. See *le Ceremonial François* par *Godefroy Tom.2, pag.27.* *Imhoff Geneal. Gall. &c.* De gamle *Kæysere* *Diocletianus* og *Maximianus* have om slikt udgivet denne *Lov*: “Mutare nomen, vel prænomen, vel cognomen, sine ali-
“qua fraude, licito jure, si liber es, secundum ea, quæ sæpe statuta sunt,
“minimè prohiberis, nulli ex hoc præjudicio futura.”

Smidlertid, saa tilladt og uskyldig en *Ting* det har været agtet for af fornuftige *Folk*, at giøre sli *Forandring* i sit Navn, naarsomhelst ingen *Bedragerie* stikker derunder, saa har det dog ey altid været uden *Fortræd*. *Historien* om de lærde *Mænd* i *Rom*, *Platina*, *Pomponio Læto* og flere, er bekiendt, nemlig hvorledes de ragede an for sli, og en *Deel* af dennem forfaldt i stor *Unaade* hos *Pave Paulum III.* Ligeledes hvorledes *Majoragius* i sin *Tiid* blev offentlig anklaget, fordi hand kaldte sig *Marcus Antonius* til *Fornavn*, da hans *Forældre* havde nævnet ham *Antonius-Maria*; hvorom man haver den skønne *Oration*, hvilken hand udgav til sit *Forsvar*. Sandt er det, at vores *Arvild Hvitfeld* leed slet intet derfor, mig videndes, i hans levende *Live*. Men *Sporsmaal*, om hand havde vidst, hvad hans Navn *fulde* vederfares, nogle og 50. *Mar*
efter

efter hans Død, om hand da ikke skulde været tilfreds, at have beholdet sit første Navn Arvid usforandret? Jeg vil forklare mig, og fortælle en Anecdote, som dog ikke meget fortiente at gøres publique, baade for sin Sletheds, saa og for andre Marsfagers Skyld. Det skeede i det Aar 1661. at Kong-Friderich III. af Høylovligst Jhukommelse, anbefalede en Commission til at igiennemsee Lov-Bogen, og gjøre Begyndelsen til en nye Lov her i Riget: om hvilken Hans Majests. Befalning kand læses St. Etats-Maad Peder Resens Fortale til Erik Krabbes tydske Oversættelse af den Jydske Lov-Bog. Derudi blev Allernaadigst befalet, Begyndelsen at gjøre med at opsætte en ordentlig og vel-funderet Mettergangs Proces og Form. Anno 1662. in Novembri, fik i Særdeleshed fire af Commissarierne, som vare, Hr. Niels Trolle, Otte Krag, Doct. Henrich Ernst, og Licentiat Peder Lassen, en Kongelig Befalning af samme Jndhold, som den førstbenævnte: og indgave disse fire deres Betænkning og Opsat, Anno 1663. den 26. Martii af dennem samtlige under-skreven. Denne Concept er derpaa bleven meddeelt til flere, i Copier, (thi og den jeg har seet, var en Copie,) for at fornemme deres Tanker herover. Paa samme Tiid var her en General-Fiscal, ved Navn Søren Korneup, hand som kort Tiid derefter blev for en vis Sags Skyld dømt fra sin Ære: Hans Anmerkninger over bemeldte fire Commissariers Betænkning ere endnu til paa et vist Sted, tillige med flere hans Papirer af heel liden Betydning. Hvor god Jurist hand har været, og hvor syndige hans Critiquer ere udi disse Annotationer, kommer mig ikke til at dømmen om: og jeg kunde, naar saa skulde være, lade dennem alle passere for meget gode, undtagen een deriblant, jeg nu vil nævne. Denne betrefver det Ord Arilds Tiid. Hvor hand censurerer Commissarierne, og skriver Ord fra Ord saaledes: "Commissarierne bruger "siedse det Ord Arilds Tiid, hvor de om gammel Lov eller Brug noget "formæder. Jeg finder det Ord Arilds-Tiid udi ingen Bøger eller "Skrifter, uden alleeneste udi de som ere trykte i og siden Arild Hvitfelds Tiid: Eilers befunder sig udi gamle Skrifter, i Steden for Arilds-Tiid, Alders Tiid, baade udi Jydske, Sielandiske og Skaanske Lov-bøger. Og efterdi at det Ord Arilds-Tiid ikke findes at være brugt, "førend Arild Hvitfelds Tiid, da synes at Arild haver derudi consereret sit eget Navn, og villet forbinde alle Lover, Privilegier og Høyheder til sin Alders Tiid, da Val-Regeringen udi Christiani IV. Mino-
 "ren-

“rennitet, fornemmelig ved Arilds Flid og Vert, blev bragt paa det “højest.” Dette skrev denne ublue Hyflere og Calumniant, imod ald Sandhed, imod sin Samvittighed og bedre Vidende, og som en stor Ignorant i Kong Christiani IV. Minorennitets Historie; Ja dette bluedes hand ikke ved at skrive til en stor Konge, som læsde hver Dag Bibelen, hvori der staaer Arilds-Tiid, udi alle de Versioner, som da vare trykte, i de høyprikeligste Kongers, Christiani III., Friderici II. og Christiani IV. Tider, ja udi Kirke-Ordinangen, som er trykt Aar 1537. længe førend Arild Hvitfeld blev fød til Verden. Ikke at tale om, hvor aabenbare usandfærdigt det er, hvad hand siger om de Tydske og Skaanske Lov-Bøger, dem hand dog selv havde læst, eftersom ingen anden Lov-Bøger vare til i hans Tiid, og hvilke samme ere jo endnu i alles Hænder, saa vel trykte, som gamle skrevne Exemplarier; item mange tusinde gamle Breve og Skrifter fra nogle hundrede Aar af, med Arilds-Tiid ibenævnt. Men eftersom Kongen har vel enten aldrig læst, eller og plat foragtet bemeldte onde Menneskes Skrift, saa er Mennesket og bleven urevset og upaamindet om denne sin Ondskab. Hvorfore hand siden, efter Høystbemeldte Konges Afgang, haver til Høyløvsig Ihukommelse Kong Christian V., for at trygle sig igien ind i nogen Tjeneste, indgivet en i Tydsk forfattet Specification, paa hvad Skrifter hand havde i Hans Majests. Hr. Faders Tiid som en troe Tjener og Undersaat forfærdiget, og deriblant indfort dette: “No. 20. “Habe ich Ihrer Majest. allerunterthänigst demonstret, daß nicht “das Wort von Arilds Zeit, sondern von Alters Zeit, gebrauchet “werden muß, nachdem in Arild Hvitfelds Zeiten alles dasjenige, so
 “Der Königl. Souverainitet zuwider gewesen, zu einer bösen
 “Maturitet gebracht ist worden.”



Register.

21.

Maleficerie paa Amager 174.
Absidum Bevægelse, 261. sq.
Aconitia, et slags Luft Skin, 156.
Adelstein (Hagen) inddeeler Norge; i Skibeeder, 92.
Aereld og Aeriald, er det samme som ur:alt, 333.
Aether, hvad er, efter Aristotelis Dreening, 161.
Aerheriske Materies Fortyndelse, 257.
Afteigninger paa froesne Glas. *Vinduet*, 299. sqq. 312. sq.
Agerdykning, forbum i Danmark forsømt, 94. 96.
Ais et Luft-Skin, 149. hvad skal være efter Seneca og Schotti Forklaring, 151.
Alexandria forstum Etapel: Staden før den Ost-Indiske Handel, 103.
Alembergs *Traité de fluides*, roses, 233.
Alkaliiste Rings Natur, 280.
Amager, hvoraf det har sit Navn, 123. Landets Bestaaffenhed, 130. og Juddeling, 131.
Amagerne første Fæderneland, 124. naar de ere kommen til Danmark, ibid. deres Privilegier brandte i den Svenske Krig, 126. 132. deres Dveeing og Handtering, 130. sq. Kongel. Dreve og Benaadinger dem meddeelte, 133. Tvistig, hed med Dragerne, 140. Sprog, 141. Vedtægter og Umts: Eeigl, 142. Albedraagt, ibid. Drenlighed, 143. Evis og Larvelighed, ibid. Leeg og Dands, 141.
Anaclyses, hvad bemerker, 107.
Anaxagora, *Anaximenis* og *Anaximandri* Dreening om Lysningers Uarfag, 166.
Andersen (Jens) Biskop i Gjen, hans Kardom og andre Egenstaber, 45. kaldes til at være Biskop i Streages i Sverria, 17. Ueenighed imellem ham og Diderich Sleschet, 33. hindrer hins Tilbagekomst fra Sverria, 34. hans Brev til Danmarks Rigens Raad om Slaghet, ibid. hvor forud sagt Slaghet's Ulykke, og ved hvad Kunst, 45. var meget forhøjet hos Kon-

gen, 46. fængsles paa Bornholm, 46. Suaningit urigtige Dreening derom, 24.
Andersen (Paul) R. Christ. II. Gesandt til Rom, 16. beskiftes atter a. 1523. derhen, 61.
Andrea (Gudm.) hvortledes forklarer det Ord *Aeriald* Tid, 328.
Angli indtage Britannien, som af dem kaldes Anglia, 95.
Antipodes negtes af Lactantio, 209.
Apollonii Myndii Dreening om Lysningers Uarfag, 168. 172.
Ar, particula præpositæ, 228. t. 332. sq.
Arcemboldus klager over Kong Christ. II. til Rom, 16. Card. Puccius befales at forlige ham med Kongen, 17.
Ariald og Aeriald, Mands Navne, 336.
Aerialds Tid, hvoraf det har sit Navn, og hvortledes det bør forklares, 327. er ikke æra Haraldina, 330.
Ar madur, hvad det bemerker, 328.
Arminianer bygge Fribrichstad i det Slesvigke, 145.
Aristotelis Skrift om Luft-Skin, 148. Fortællelse om en Mand, der saae sin egen Bignelse i Luften, 321.
Arnoldus, er paa Dansk Arenal og Aeriald, 335.
Arnvitth, et nomen proprium hos de Gamle, 341.
Aeriald, er ikke det samme, som Harald, 335.
Aeriald, et Mands Navn, 341. har og været Aeriald Hvitfeldts første Navn, 339.
Aroide, hvad bemerker appellative, 341.
Atropopleta, hvad er, 153.
Atmosphæra, hvad er, 162.
Attractionen kommer overens med Leibnizens Principiis, 236. sq.
Attractiva vis, som trekker det ene corpus til det andet, dens Uarfag er skint, 307. dens Wirkning i Electris og andre Ting, 305.
Aubigné (Mr. le Marquis de St.) Betænkning om Solens Atmosphæra, 233. hans hypotese er umuelig, 20. og utydlig, 219.
Augustini Betænkning om Himmel-Tegn, 188.

B.

Banners Objection imod Lysets Natur, 292.
Bazin har skrevet om Gevefter, Insecter og Jis, 324.
Beringii (Viti) Beskrivelse over Amager, 131.
Bernoulli (Jo.) har søgt at hielpe de Cartesiske Hvirvelers Systema, 224. hans hypotheser overvejes, 227.
Berserker, Norske Kæmper, 91.
 Bevægelsen i ligedanne krumme Linier skeer med lige Kraft, 242. f.
Bielke (Jens) Gisning om det Ord Arilds. Eild, 328.
Bibliothek, (det Danske) dets Skrivere noteris, 8.
Bircherod (Jo. Jac.) Biskop i Naalborg, roses, 7.
Biergenes Attraction, fiendelig, 284. idsprudende, Marsag dertil, 271.
Blodsire, (Erich) en Søe-Hane, 92.
Bløde Corpores Natur, hvorledes den er beskaffen, 283.
Boerhave hans Fortieneste i henseende til Natur-Læren, 307.
Bonde Leeg, Amagernes, 144. 145.
Bonifacius, Erkeb. til Mainz, besplyder Vigilium for Rietterie, fordi hand statuerer Antipodes, 210.
Borglum, hvis tvende Biskoper indseenes til Rom af Anton. Fürstenberg, 62.
Borringholm, Anledning til Tvistighed imellem Kong Christ. II. og Riksen i Lund, 35. naar samme er overladt Kongen, 58. f.
Bohinoi, hvad derved forståes, 152.
Boyle (Rob.) hvad hand har skrevet om Experimenter, 206. 308. hans Stiftelse, 206.
Bradley roses, 110. hans Observationer over Cometer, 269. er for Lysets Bevægelse, 295.
Brandersøn (Laurik) en naunkundig Munk i Danmark, hvad hand har udrettet, 51.
Brocchuisen paa frøene Vinduer, 323.
Brocks Vers om Forestillinger i Jis, 301.
Brun (Brod. Joh.) Guardian i Kiøbenhavn, ledsager Jo. Franc de Potentia til Holsteen, 52.
Buddai (Jo. Franc) Ytring om Eiden, naar Ahnagerne først er kommen til Danmark, 124.
Büttner (Jo.) Cancellist iudi det Eydste Cancellie i Kiøbenhavn, 30.
Burserus (Jo.) Sogne-Præst til Beggerløse, 127.
Byses, bejtted med Hollændere, 127.

C.

Calcination, hvorledes skeer, 281.
Campegius, Card. beordres af Paven, at absolvare Kong Christ. II. 70.
Canniker i Lund overlade ugiernerne Kong Christ. II. Børringholm, 37. f. naar det er skeet, 58.
Canonisation, dermed gaar Paverne varlig til Werks, 88.
Capella Declinationer større om Aftenen end om Morgenen, 112.
Capra saltans, hvad er, efter Schotti og Mairans Tanker, 151. f.
Carl V. Kenjer, besøges i Nederlendene af Kong Christ. II. 19. advarer Kongen, ey at besatte sig med Titheranerne, 30. hvorfor hand har forandret sit Sindelas imod Kongen hans Svoger, 69.
Carlstadius (Andr.) hans Discipel Martin Meyne hard stiktes til Danmark, 7. er en Hadere af Academiske Grader, 9. kommer i Forslag at kaldes ind i Danmark, 11. modtager Kongens Tilbud, 12. kommer til Kiøbenhavn, 20. om denne hans Reise har hidtil ingen skrevet, 21. hvorfor hand saa snart er reist tilbage fra Kiøbenhavn, 22. f. Euaningii Zejl i hans Histories Beskrivelse, ibid. var endnu, da hand var i Kiøbenhavn, eenig med Luffero i den Artie. om Nadverens Sacramente, 26. Vidnesbyrd om hans Ankomst i Danmark, 27. hvad Tilid hand er kommen og igjen bortreist, 28. den rimeligste Marsag til hans Bortreise, 29.
Cartesii hypotese om Hvirvelene, utinelig, 215. f.
Carvajal (Card. Bernardin.) skriver til Drenning en i Danmark, 42. havde betient Kenjer Carl V. og hans Svister med Confirmations Sacramente, 43. har spillet en merkelig Person under Pave Julio II. 43.
Cassini og Römer, viser Flamstedes Målgreb, 108.
Central Kraftens Bestaenhed, 220.
Ceratii, et saas Luft Stin, 156.
Chaldæerne regnede Cometerne iblant Planetstjerner, 168.
Chusinata, visse Luft Stin, 152.
CHRISTIAN III. en meget from og lykkelig Herre i at reformere Riksen og den politiske Staat. 5. hans Almødninger om Aagaerne, 133.
Christiern, det samme Navn som Christian, 77. hvorfor det saaledes er forandret, 78. f. 81. Exempler af andre, der have havt samme Navn, 79. f.
 Cbristlierna

Christiernia eller *Christina* af Danmark, Hertuginde til Mayland og Lothringen, 82. hvis Navn er forplantet til andre, 84. er Moder til flere Børn, end gemeentlig foregives, 83. har tilbragt hendes sidste Livs-Tid i Vertona, 86.

CHRISTIERNI I. Historie bekræftet af Jo. Suaningio, 22. hvorfør hand har antaget det Navn *Christiern*, 81. hvorledes hand kaldtes tilførn, *ibid.*

CHRISTIERNUS II. Havde vigtige Marsager til at forsøge en Reformation i Kirken, 3. 4. hans Dyder og Lyder, 5. fand ikke undskyldes for det Stockholmske Blodbad, *ib.* sq. 56. lqq. hvad der har givet ham Anledning dertil, 5. forskriver en Lærere fra Sachsen, 3. 7. har Godhed for Luther, og kalder ham til Kiøbenhavn, 10. lqq. har imidlertid meget at tractere med Paven, 16. 18. ryser til Kejseren i Nederland, 19. hyder Erasmus til Tafel, og taler til med ham, 20. dimitterer de Sachsiske Lærere, 29. formanes af Kejseren, 30. er Reformations-Verket ikke voren, 31. hvorfør hand gjorde Dieberich Slaghet til Erle-Biskop i Lund, 36. skiant med Trivlraadighed, 36. anklages til Rom af de Suenke, 38. slatterer den Vævelige Nuncio, 47. 53. hans Lov-Bog, som siden er forandret, 48. hans Forretninger i Sverrig findes en Bifald til Rom, 55. sq. Forhvares lide af Scypero. Cypræo og andre, 56. Skikker Gesandter til Pave Hadrian. VI. og hvorføre, 61. fand en sette sigi Credit igien hos Geistligheden og Adelen, 63. hvo der forst lod sig bruge til at slifte en Forbindelse imod ham, 64. hans Fienders Tal faare ringe imod hans Benneris, 67. sq. hvad Tilbøvelighed hand havde i hans Land-sigtighed for Religionen og Gudsfrugt, 68. hans Vankelmødighed, 69. hans Svogers Bemøvelse for at indfette ham igien i Niget, 69. paa hvilke Vilkor Paven tilbød ham Forlig, 70. imodtager ey de af Paven tilbudne Vilkor, *ibid.* hans Brev, skreven i Norge, 74. har aldrig selv kaldet eller skrevet sig *Christian*, men altid *Christiern*, 78. under Nederlanderne, 125.

Ciceronis Forklaring om Jordens Figur, 208.

Cinla, et slags Skibe, 95.

Claudiani Zanfer om Cometer, 185.

Clairauts Theoric om Haar Rørene, 238.

Clemens VII. Pave, confirmerer J. Magni Dom

over Kong Christ. II. Gierninger i Sverrig, 55. med hvilke Vilkor hand vil tage Kongen til Naade, 70.

Colonier, fremmede i Danmark, 121.

Cometer, adskillig slags, 150. elementares og coelestes, 155. deres Virkninger og Følger, 159. confunderis af de gamle med andre Luft-Skin, 176. dyrkes og tilbedes, 183. adskilliges Mee-ninger om deres Omlobe-Tid, 270. deres Bevægelse stadfæste det Neutoniske System, og gler det Cartesianske til intet, 266. sq. synes at være Marsag til adskillige Phænomena, 268. deres efterladte Haler kunde foraaafage Kingene omkring Planeterne, 271.

Compassets Mytte, 210.

CrySTALLISATION, hvoraf kommer, 281.

Cyparissa, et slags Luft-Skin, 154. sq.

Cypræus, (Jo. Ad.) undfyller foragtevs Kong Christ. II. 57. tager feyl i det hand melder om Jo. Franc. de Potentia, 54.

D.

Dædøs, et slags Luft-Skin, 150.

Damaseni, (Jo.) Betænkning om Himmel-Tegn, 183.

Dampe to slags, efter Aristotelis Meeeting, 162. Danmark, hvor stor Deel deraf Bisperne og Herre-Closterne sordum have eyet, 4.

Dankes og Vorsktes Erfaring i Somandskab, 91. Anledning dertil, *ibid.* deres Klædebragt, 94.

Derham, (Wilh.) citeres, 207.

Digby, (Kenelm.) anføres, 326.

Discus, et Luft-Skin, 56.

Distillering skeer ved Attraction, 281.

Dragen, et siott Norsk Krigs-Slib, 91.

Draggens Situation og Bestaaffenhed, 140.

E.

Ebbe og Flod hvoraf kommer, 274.

Ecliptisk Bevægelse tilskrives Planeterne, 270.

Elasticitet, 283. dens Marsag vides ikke, 307.

serdeles Bestaaffenhed, 283.

Electrum, dets Krafft og Virkning har længe været bekiendt, 325.

Electriske flyvende Materiers Bestaaffenhed, 288

3. Eleer approberes til Rom, 18.

Register.

Elice (Paul) skriver imod Morten Keynhardt, 10.
Elisabeth en meget gudfygtig og retsindig Dronning i Danmark, 68. bekommer Skrivelse fra Cardinal Decano, 42. hjælper til, at Hollænder bosettes i Danmark, 124.
Ellipserne, hvorledes have Sted, naar flere smaa Corpora treffe hinanden, 247.
Epicurus, hvad hand har lært om Synet og dets Objecter, 320.
Epigenis Menning om Hønsingers Marsag, 168. 170.
Erik Adelsstein, Author til Norges Inddeeling i Skibeeder, 92.
Erik Blodøxe, har i sin Ungdom ageret i Øster Søen, 92.
Errie, det samme som at ploye, 328.
Euler, Geometr. roses, 218. hans Argumenter imod Attractionen overvejes, 258. 285.
Experimenter, nødvendige til det physiske Studium, 299. have stor Nytte i andre Videnskaber, 206. lykkes ikke altid, 303. electriske forsøges meere og meere, 326. ere nyttige i mange Tilfælde, 208.

F.

Fastbed, Corpornes, Marsag dertil, 278.
Fermentation, hvoraf reiser sig, 280.
Fix Stjernernes Aberrationer vor kaldes Refractioner, 107. uden for Atmosphæra, 108. oven for Maanen, 112.
Flemsteds (Jo.) Observationer om Polar Stjerner, 108.
Flibustiers, hvoraf deriveres, 95.
Florentinske Philosoph. Experimenter med Iis, 325.
flydende Materiers adskillige Beskaffenhed, 284.
Fontenelle bestemmes, 306. 326.
Fratres Observantes, 2. see Observantes,
 Scibytter og Scibytterie, hvad er, 92. var for-
 dum prisværdig, 94. 97.
FRJDERJCK I. Konge i Danmark, vil en
 tilstøde Klostersnes Reformation i Holsteen, 52.
 faaer Brev fra Paven i Faveur af Gustav Erolle,
 56. skriver til Paven for Bisperne af Borglum,
 63.
FRJDERJCK II. Anordninger angaaende
 Annaerne, 134.
FRJDERJCK III. lader Rigets Love og An-
 ordninger revidere, 343.

Friderich, Churfurst af Sachs'n, vil ey lade Lu-
 therum reise til Danmark, 12.
Friderichsberg anlage, 127.
Friderichsstad, bygges af Arminianerne, 146.
Frisland, Amagernes Føderneland, 124.
Frøbeski Beretning om Cometer og Nordlys, 196.
Frugtbarhed, Amagers, 132.
Fugger (Jac. og Ant:n) besørger de Danstes
 Penge-Commissiøner i Rom, 36.
Fulgores, fulmina og *fulgurationes* hvad er, efter
 Seneca Tanker, 165.
Fürstenberg (Anton) Pvoyst i Boralum og
 Danmarks Raads-Raad, 62. søger Sag med
 Biskopperne af Borglum, *ibid.* følger Kongen
 i Landflygtighed, 63.

G.

Gaase-Konge iblant Amagerne, 144.
Gabler (Matth.) bliver Prof. Græc. L. i Kloben-
 havn, 22. hans trykte Carmen til R. Christ. II.
 27.
Galilæi Hypotheses komme overens med Neutons,
 251.
Gamache Astronomie physiske citeres, 217.
Gange-Kolf, en stor Sve-Helt, 95. hans Skik-
 kelse og Egenskaber, 98. sq. drives i Landflyg-
 tighed, 99.
Gassendi (Petri) Forklaring om Synets Gands,
 322.
Gaudentes, hvilke iblant Dunklene saaledes bleve
 kaldte, 52.
Geistliges Egteskab, Kong Christ. II. Forord-
 ning derom, 49.
Gemma (Corn.) Skrift om alle slags Lydninger,
 157.
Genealogisk Studium vanskeligt, 86. 90.
Geogør, bisket med Hollænder, 128.
Gilbert (Guil.) har skrevet smukt om Magnet-
 Steenen, 325.
Gise (Mozens) har ugierne forladt Kong
 Christ. II. Parthise, 67.
Glas Vinduer, Iis-frosne, hvad Billeder de
 undertiden foreskille, 297. 311. f.
Gonzaga (Christiernus) efter hvem hand er op-
 nævnt, 85. en anden af samme Slegt og Navn,
 86. Håbnens adskillige Bildelser i denne Fa-
 milles Genealogie, *ibid.*
Graabroede reformerede og u-reformerede, 52.
Gregori (Dav.) hans Astronomie roses, 227.

Register.

Grønninger, en nederlandsk Colonne i **Nibe**, 122.
Guerike (Otto de) citeres, 326.

H.

Haardhed, en absolute, hvorviit muellig, 283.
Haar-Røretes phaenomena, 282.
Hadrianus VI. Pave, har en stadfæstet Joannis Franc. de Potentia Dom, 55. intercederet hos Kong Friedrich den I. for Gustav Trolle, 56.
Halle's Udregning om Cometerne, 269.
Hamburger, hvorledes hand forklarer Cohæsi-onen, 281.
Hans Hansen, Provst i Tostte, udnævnes til Legat til Rom, 60. hans Gods confisceret af Kong Friderich I. 62.
Haraldi (Magnus) Bisfop til Scara i Sverrig, 54.
Harald, ingen af det Raan har givet Anledning til det Ord Arilds Tid, 330. en heller til det Raan Arild, 335.
Harald Haarfager, mægtig til Coes, 91. er hverver sig Herredom over heele Norge, ibid. hans Døder, 98. første Enevolds. Herre i Norge, 331.
Harald Hyldestand, Jo. Lyschandri Digt om ham, 330.
Hæret, Mængde paa Amager, 130.
Harmonie, univerfæl, stadfæstet, 235. f.
Hæffelse, befal med Hollænder, 129.
Hartsaker, (Nic.) berømmes, 324.
Haug-Ulter, Amagerens fornemteste Handte-ring, 125. sq. 131.
Helsingøer, vilde Kong Christ. II. indgive Hol-landerne, 125.
Hennike, en Munk, følger Jo. Fr. Potentinum til Holsteen, og skriver til Kong Christ. II. 52.
Hickes (Geo.) citeres, 332.
Himmelske Corporers Bevægelse stemmer over-ens med Newtons Attractioner, 238. sq.
Hippias, Hippens, af slags Luft Skin, 156.
H. Hogen, approberes til Rom, 18.
Holland, Amagerens Fæderneland, 124.
Hollænder, Hollænderie, hvorefter kaldet, 123.
Hooke (Rob.) en berømmelig Physicus, 324.
Hopfenstein (Steph.) Kong Christierni II. Se-creterer, stilles til Tydskland, 11. hans Skri-velse til Kongen, 15. falder i Kongens Uraade, 49. paagribes i Løbet, 50. hvad Embede hand si'en har beklædt, ibid.
Hübners (Jo.) Wildfareiser i de Conzagers

Elegt-Register, 86. hans Fortienester berøm-
mes, 89.

Hugenii hypothesis om Tyngden, 272.
Hvirveler, Cartesianske, unyttige, 222. sq.
Hvitfeld (Arild) har aldrig kaldet sig Harald, 318. hans Forældre og Elegt, 339. i hans Barn- og Ungdom heedte hand Arvid, hvilket hand siden har forandret til Arild, 340. hvad ond Estertale hand derfor har haft efter hans Død, 343. i Kong Christ. II. Historie følger hand Euaningium, 1. hans Betænkning om om Kong Christ. II. Kirke-Reformation, 2. hører ilde for denne Konges Histories Skyld, 3. dommer rettelig om Scepperi Fortællelse, 42. hvad hand har meldet om Kong Christ. II. Re-
ligion, 69.

I.

Jernbarder, et Slib, 106.
Jernets Natur og Egenfaber har Mr. de Reau-
mur ubesøgt, 307.
Jevndøgnenes Bevægelse, 266.
Jld, dens skrifer D. Boerhave meget fornuftig,
307. deris Brug i Grendeskiels Sættelse, 328.
hvor mange slags hos de gamle Nordiske Folk,
329.
Jdebrand, uhykkelig for Amaerne, 126.
Joannis Damasceni Mæning om Cometer, 188.
Jørensøns (Eric) Historie citeres, 37.
Jolle, hvoraf har sin Oprindelse, 95.
Jomsborgere, en Dansk Colonne, 94. deres
briffige Gierning, 103. f.
Jonas (Angrim) roses, 328.
Jorsula, d. e. Jerusalem, 102.
Irregularitætt af de Himmelske Bevægelser, hvor-
af reiser sit, 259.
Julius Obsequens, hans Skrift de prodigiis, 181.
Jurins Hypothesis, lignet med Clairaults, 282.

K.

Katte Konge blant Amagerne, holdtes Skatte-
sit, 144.
Kempius (Paul) Kong Christ. II. Vice Canzeler,
70.
Kepler, en stor Astronomus, 220. hans Regler
kommer overens med Newtons, 240.
Kilder paa Toppene af Dyrzene, hvoraf de kom-
mer, 285.

Register.

Risbenhavn, der have Hollanderne sat sig ned, 146.
Kircherus (Athan.) ber Tviol om et Experiment, der dog i hans Tid var meget vel bekendt, 311.
Kirke i Maglebye, 136.
Klædedragt, de gamle Danſkes, 94. **Amager**, 142.
Kool (Dirk,) hans Gravſtift paa Beggerløſe Kirke-Gaard, 129. og Fortieneste, *ibid.*
Kornerup (Serer.) tager Anledning til at tale ilde om Hviffeld, af hans Navn, 343.
Kræfter i Naturen, ſom drive fra ſig, om hand tilſkaats, 286. ſq. 292.
Kruppen (Styge) Biſkop til Borglum, hvad for en Mand hand har været, og hvorfor hand er bleven indſtevet til Rom, 62.

L.

Lactantius, hans Bantundighed i phyſicis, 208. negter Antipodes, 209.
Lampades, af Ariſtocele beſkrevet, 148. og af Seneca, 154. f.
Lampadias, et ſlags Luſt-Eſkin, 156.
Landgilde, Amagernes til Riſbenhavns Slot, 133.
Lange (Mr. Harts.) Kong Chriſt. II. Gefandt til Rom, 17.
Langobardernes første Tog ſkeede til Svæ, 95.
Lanzonus (Joh.) ſpottet med Epicuri Forklaring om Lyſet, 322.
Lazii (Wolfg.) Skrift, ufuldkommen, 121.
Leibnitz confunderer det Cartesiſke og Newtoniſke System, 224.
Leo X. Pave, ſtilker Jo. Fr. de Potentia ſom Nuncius til Danmark, 39. men har aldrig bifaldet hans Sentenz, 40. Scepperus, Cypræus og andre ſtvide urigtig om ham, 41. 56. 58.
Lohkowitz (Jo. Caram. à) Fabel om Lianora, Dronning i Danmark, Kong Jani Gemal, 80.
Lothbrock (Kejner) hvoraf ſaaledes kaldet, 44. 103. hans Bedrifter, 102. og Anordning, 104.
Lotti (Lothar Joh.) Beſkrivelse om et ſært Phænomeno til Venedig, 316.
Louville, hans Hypotheſis, 270.
Lysens Oprindelsis og Emanation er ey endnu forklaret, 292. 307.
Luciani Zanter om Cometer, 185.
Lucretii Vers om Synet, 320.

Lufſtkin, hvad Forvarſeler de Gamle gjorde deraf, 177.
Lutberus (Mart.) melder om Herr Martin, ſom ſkal være ſendt til Danmark, 7. Kong Chriſt. II. har Godhed for ham og hans Skrifter, 10. f. annodes af Kongen, at komme til Danmark, 11. findes villig til at antage Tilbudet, 12. forvares paa Slottet Wartemborg, 15.
Lycſthenis Beretning om Cometer og Himmeltegn, 189.
Lynild, hvoraf kommer, efter Grækernes Mæening, 266. Forſkiel imellem Lynild og Lysning, 167.
Lyrens Declination ſtorre om Uſtænen end i Morgen-ſtunden, 109.
Lyschander (Claud.) vel forfaren i den Danſke Adels Historie, 340.
 . . . (So.) har digtet den Haraldſke Tids Regning, 330.
Lys-Partiſlers Bevægelse, lignes med Planeternes Bevægelse, 294.
Lysninger, mange ſlags, 156. de gamle Grækers Mæening derom, 161.

M.

Maanens Bevægelse, forandrer Jordens Bevægelse, 246. dens Virkning i Havet, 274.
Machiavelli (Nic.) Betænkning om Prodigii, 187.
Maglebye, en Lands Bye paa Amager, indrommes Hollanderne, 126.
Magnetens Kræfter, 289.
Magnus (Jo.) agerer de Sventes Sag til Rom, imod Kong Chriſt. II. 38. ſtaer i Naade hos Pave Hadrian. VI. 55. bliver Legatus Apoftolicus i Sverrig, *ibid.* hans Dom ſtafſtes af Paven, *ibid.*
Majoragii (M. Ant.) Forſoars Tale, fordi hand har forandret ſit Navn, 342.
Mairan (Orth.) har ſkrevet om Iſen, 324. hans Betænkning om capra ſalcante, 152.
Margarete, Erke-Hertuginde, megler imellem R. Chriſt. II. og Paven, 69. dør, 71.
Martyr, (Petr. Angeler.) vidner om R. Chriſt. II. Kæpe til Nederland, 19.
Materierne ſtaaer i Connexion med Himanden, 235.
Matthia (Magn.) ſkriver om Didrich Slaghelt's Genrettelse, 44. og Woringholms Aſtræbelſe, 58

Register.

Mauspertuis Forklaring over de Stjerner, som til disse Tider sees, og til andre forpinder, 271. hans Betænkning om Saturni Ring, ibid.

Mennonister, sette sig ned i Fridrichstad, 146.

Messenius, hvad hand vinder om Jo. Fr. de Potentia, 41. om hvis Kald til Stara Biijskuel hand dog har været uvidende, 54.

Mester Morten, Evangelisk Præst i Kiøbenhavn, bespottes af Kannikerne, 10. See Meynhard.

Metallerne, hvorledes opløses, 280.

Meteora, mange slags, 149. 163. deres Oprindelse, 163. sq.

Mezz (Ant. 2.) Kong Christ. II. Gesandt til Kæiser Carl V. 15. 19.

Meursius (Jo.) medhandles umislig af Odor. Raynaldo, 57. fejler i det, at hand kalder Jo. Fr. de Potentia en Cardinal, 54.

Migrationer af Norge, Anledning dertil, 92.

Migrations gentium, vanskeligt at beskrive, 121.

Minoriter Clostere visiteres af Jo. Fr. de Potentia, 51.

Molesworths falske Beretning om Imagernes Priviligiens Krænkelse, 145.

de Mohave, har stræbt at høre nogle i den Cartesianiske Philosophie forekommende Vanskeligheder, 232. hans Hypothese undersøges, ibid.

Mollerus (Jo.) tillægger Hvitfeld det Fornavn Harald, 338. f.

Morsing (Christen Forklids.) fikkes til Tydskland, for at hente Professorer til Kiøbenhavn, 22.

Mule (Hans) udnævnes til Biskop i Nisve, 17.

Munk (Mogens) den første, der lod sig bruge til at lisse Forbindelsen imod Kong Christ. II. 64.

Musschenbroek Petr. de) citeres, 325. hans Observationer lignet med Whistons, 289. hans Brevte for Attractionen, 279.

Nytilgaard, det samme som Constantinopel, 102.

N.

N og L forberes tit i adskillige Ord, 336.

Narregade, det samme som Nørregade, 333.

Naturens Virkninger, de fleste endnu en udgrundstet, 299. 307. dens forunderlige Effecter, som man forud ikke har troet, ere nu vel bekendte, 310. særdeles Bø, 259.

Navn, sit eget, dermed har enhver Magt at handle og omsiite som hand vil, 78.

Neutons (Ic.) Fortiensesser i Physiquen, 307. hans Mæning om Materiens Attraction oplyses, 234.

Hans Hypotheses forvares, 225. 295. nogle imod ham gjorde Objectioner overvejes, 252. f.

Nicias, er Uarsag til den Athen. Flodes Ruin, ved sin Overtro, 211.

Nieuweny, hans Skrift berømmes, 207.

Nodorum Bevægelse, hvoraf kommer, 264.

Noquezius, anføres, 324.

Nordiske Folk ere ikke lettroende, 305. have med deres Colonier besat mange Lande, 95.

Nordlysets Folger, 159. ulige Forestillinger deraf, 202.

Normandenes store Udtog under Nolsfs Anførsel, 95.

Norva Sand, det samme som Strædet, 102.

Numa-Pompilius, paa hvad Maade hand søgte at bringe Roms arie Indbyggere i bedre Skik, 178.

Nykeping i Fælster, 129.

O.

Observantes og **Fratres de Observantia**, hvad har været for nogle, 52. hvo der først har ført dem ind i Danmark, 51.

Occo (Poppo) en fornemme Bøxelerer i Amsterdam, 36.

Oddoni (Hier.) hvad for en Teigning hand har bemærket paa fre sne Winduer, 312.

Olaf Tryggvassøn, en stor Søe-Helt, 93. hans Behændighed og andre Egenskaber, 94. 100. 101. hvad der bevægede ham til at antage den Christelige Religion, 100. hvorfor hand kaldes Olaf Grøfste, 103. hans Død, 102.

Olivarius (Christ.) rufes, 7.

Ordele og **Ordalium** hvoraf kommer, 333.

Oread og **Arild** er eet og det samme, 333.

O men hin lange, et stort Rets-Skib, 93.

Ormin-scænma, et Rigs-Skib, 93.

Ostersøns (Christ.) Glossarium jurid. berømmes, 327. hans Etymologie om det Ord **Arilds**-Eid forkastes, ibid.

Ostragard, d. e. Rusland, 102.

Overtro om Himmelfægens og Cometers Betydning, forplanter iblaant de Christne. 186.

P.

Palnatoko, en Julinsk Lovgiver, 104. Hans Love, ibid.

Pedersøn (Claus) Kanik i Lund og Besandt til Rom, 17. hans Skrivelse til Kong Christ. II. 18. 19.

Phænomena, som i Naturen forekomme, hvad Nytte kand have af sammes fornuftige Betragtning, 203. sq.

Φάσμα, et slags Luft-Skin, 150.

Φωσ φαιόμεν, hvad bemerker, 149.

Physici Professores, jo forsærner, desto beffebener ere de, 297. have nu omstunder meget at beskille med electricke Ting, 325. have bragt det viit i vore Tider, 316. ere ikke viit nok, *ibid.* have deres Epochas, 325.

Physiske Tings Betragtning, nyttig, 207.

Picard, har bemærket Fix- Stjernernes Aberrationer, 107.

Pirhetes, **Pirheus**, et slags Luft-Skin, 156.

Pirbia, Lysninger i Luften, 154.

Planeternes elliptiske Bevægelse, 220. l. Fasthed og Tyngde, 245. deres Veltning omkring Axlerne, hvoraf foraarfages, 254.

Plinius opregner 12 slags Luft-Skin, 156. hans Lante om Cometerne, 176. 184.

Pogonia, Luft-Skin, 154. ere egentlige Cometer, 155. 156.

Πολύμητος, hvad det bemerker, 92.

Pontanus (Jo. II.) forledt til urigtig Beretning af Cyræo, 57.

Pontoppidan (Eric) citeres, 331.

Potentia (Fr. Jo. Franc. de) Havens Nuncius og Commissarius Danmark, 32. 39. Scepperi og andres Wildelser i henseende til hans Person, 41. hans Dom bekræftes ikke til Rom, 55. er ey heller gjort bekendt af Kong Christ. II. 42. recommanderes til Dronningen af Danmark, 42. var tilstede ved Diederich Slaghets Henrettelse, 32. 42. er ikke kommen til Sverrig, 51. har visiteret Minoriter-Ordens Kloster i Danmark, 51. forsøger det samme forgieves i Holsteen, 52. bliver Biskop i Skara, 54. har ey været Cardinal, *ibid.*

Præcipation, Chymisk, hvorledes skeer, 280.

Privilegier, Amagerens, opbrændt i Kiøbenhavns Belevring, 126. 132.

Puccius (Card Laur.) befales at stifte Fortilg imellem Kong Christ. II. og Arcemboldum, 17.

R.

Raynaldus (Odor.) handler haardt med Meursio, 57.

Reaumur (Mr. de) røses, 305. har gjort best Reede for Jernet's Natur, 307.

Reentlighed, Amagerens, 143.

Regner, see Lothbrock.

Remiser, hvad de bemerker, 130.

Repulsionen, om kand admitteres, 287.

Resen (Jo. Paul) noteres, 8. anføres, 45. hans Gistning om Amager's Derivation, 123.

, (Pet.) har udgivet Kong Christ. II. Lov, 48.

Reynbærd (Mart.) kommer til Danmark, 7. er den samme, som Svanningus og Hvittfeld kalde W. Wörten, *ibid.* anvises til at prædike i St. Nicolai Kirke, 9. hans Sketfter, *ib.* sq. strafalder omsider den sunde Kærdom, 9. Canikierne drive Spot med hans Prædikener, 10. men hand reiser af andre Marsager til Tydsland, *ibid.* hans Skrivelse til Kongen om Lutheros og Carlstad, 12. sq. bliver omsider Præst i Jena, 29.

Riber Raadhuus, forudm de Grønningers Bors og Uplags-Huus, 122.

Römer (Ol.) ikke ukyndig om Fix- Stjernernes Aberrationer, 107.

Rolf, Regnvalds Søn, en merkkelig Søe-Helt, 98. hvorfor hand kaldes Gange-Rolf? *ibid.* drives i Landstygthighed af Kong Harald Haarfager, 99. indtager en Deel af Frankrige, *ibid.* hans Egenskaber, *ibid.*

Røser (Mart.) hvo har været? 8.

Roseredamus (Eralm.) bydes til Tafel og taler ofte med Kong Christ. II. 20.

S.

Saltets Natur, 280.

Saurius Hypothese, 272.

Scepperus, (Corn) hvad hand har skrevet om Jo. Fr. de Potentia Gesandtskab til Danmark, 40. l. hans Skrift mod de Sventke er ikke kommen for Lyset, 41. hans dristige Sophisma om Pave Leonis X. Dom, *ibid.* hans Brev til Biskopen af Ermeland, 58.

Schorri (Casp.) Meentna om Capra saltante, 152. *it.* om Meteoris og Portentis, 193. om deres Materie og Betydning, 200.

Schulsteis, hos Amagerne, hans Mondighed, 141. **Seneca**, hans Betænkning om capra saltante, 151. agter Philosophiam naturalem hypere, end moralem, 206.

Registret.

- Sennerti** (Andr.) Historia Acad. Witteberg. an-
føres, 8.
- Silii Italici** Beskrivelse om Cometer, 185.
- Sirii** og **Capelle** Declinationer første om Afste-
nen end om Morgenen, 110. Uarsag dertil,
112.
- Sunn**, hvorledes fortlæres af Epicuro og Gallen-
do, samt andre Philosopher, 320.
- Skibyense** Chronicon Msc. hvad det melder om
Kong Christ. II. 64.
- Stoffgaard** (Jo.) hvø har været? 46. melder
om Eiden, da M. Diderich Slaghek har beklædt
Lunds Bispe-Sæde, ibid.
- Stotborg** (Torg.) affat fra Lunds Bispestool,
18.
- Stout** paa Amager, hans Wyndighed, 141.
- Slaghek** (Henr.) Statholder i Stokholm, 33.
(Joh.) sendes til Rom, 17. hans Skri-
velse til Moder Sigbrit, 40.
(M. Diderich) den rette Uarsag til det
Stokholmske Blodbad, 5. udnævnes til Bi-
skop i Særa, 17. og strax derefter til Erke-
Biskop i Lund, 18. 33. hans Egenskaber og
Forstand, 32. til hvilke Forretninger hand er
bleven brugt, ibid. har Striid med Tens An-
dersten, Biskop i Fyen, 33. vil gjerne reise til
Danmark, men holdes tilbage, ibid. træder
til Lunds Bispestool, 38. hvor længe hand
samme har besiddet? 46. hvorfor hand blev
vellet? 44. hans Ulske er ham spaaet, 45.
- Socratis** Betænkning om en Comet, 189.
- Solen**, om den mister noget af sin Materie? 293.
dens Distance fra Tyngdens sælles Centner liden
eller ingen, 246.
- Spe**: Røderie fordm en ærlig Handtering,
92. sq.
- Se**: Slag i Haversfiorden, lykkelig for Kong
Harald Haarfager, 91.
- Sercesensers** Ude i Danmark og Norge, 91. sq.
- Sophia**, Kong Frid. II. efterladede Enke Dronning,
128.
- Sophia Amalia**, Kong Frid. III. Enke Dronning,
lader Bytøerne opsig deres Gaarde, 128.
- Sphæriske** Corporers Attraction, 240. 275. sq.
- Spise**, Amagernes, hvorledes laves, 143.
- Sporede** Glibe, de samme som naves rostra-
tz, 93.
- Spro**, besettes med Hollændere, 125. som siden
spitte til Bytøe, 127.
- Stade** (Diderich von) roses, 332.
- Stampa** (Christiernus) Breve af Monte-Castello,
85.
- Stød**, deraf kommer den første Bevægelse i Cor-
porne, 237.
- Strada** (Famian.) er accurat i nominibus porpr.
79.
- Stryge** (Niels) Biskop i Borglum, hvad for en
Mand hand har været, 62.
- Svaningius** (Jo.) agter ikke Eiden i Kong Christ. II.
Historie, 2. en haard og bitter Stribent, og hvor-
for? 3. er et gængslykt Vidne til hvad der
1520. er passeret i Kiøbenhavn, 21. Devils paa
hans Bildelser, 24. 26.
- Svaningius** (Jo.) den yngre, hans Meening om
Arilds-Tiid, 330.
- Svend** Tiugustiwægg, hans Bedrifter og Skieb-
ne, 103. proclameres til Konge i England,
104.
- Svenstes** Klage over Kong Christ. II. hos Paven,
18. 30.
- Syrlige** Partiflers Natur, 280.
- Syv** (Ped.) Tanke om Arilds-Tiid, 331.
- T.
- Taarnebye** paa Amager, 131.
- Terpæger** (Pet.) vidner om Grøningerne i Ribe,
122.
- Testulliani** Betænkning om Himmeltegn, 188.
- Thomas** (Hubert) hvad hand har skrevet om
Prinseffe Christiænæ Bort, 50. 83.
- Thura** (Ab.) berømmes, 7.
- Torfæi** (Thorm.) Betænkning om Æra Haraldina,
330.
- Trabes**, Luft-Skin, 154.
- Trolle** (Bustav) dømmes fra Erke Bispe-Sædet,
55. erholder Forbøn af Paven til Kong Fride-
rich I. 56.
- Tyngden**, dens Uarsag, 272.
- Tyngde**, universelle, giver den indvortes Tin-
genes Direction imod hinanden tilkiende,
237.
- U.
- Uanaqvist**, det samme som Tanais amnis,
Varignons Hypothese om de flydende Materiers
Erykning, 272.
- Uelleyus** (Andr.) den første, som kalder Hvitfeld
Harald, 338.

Verdens Inddeling af Aristotele, 161.
Verulamii (Bac.) Raad ved Evidensmaal i naturlige
 Ting, 306.
 Viskinger, hvilke have været, 92. var forðum et
 hæderkat Ravn, *ibid*.
Virgili (Maron.) Beskrivelse over Nordlysene,
 184.
Virgilius af Salzburg beskylde for Kietterie,
 fordi hand statuerer Antipodes, 210.
 Virkningen og Gienvirkningen i Corpore er
 altid lige, 238. 241.
 Volgnad (Hent.) hans Experimenter i frossen
 Vand, 309.
 Vocalernes mangfoldige Forandringer i Spro-
 gene, 332.
Vorticulus, Jordens, hvad derved forstaaes,
 III.
Vossii Gifning om Overtroes første Oprindelse,
 187.
 Uralt, det samme som Arild, 332.

W.

Waddingus (Lucas) hvad hand har meldet om Jo.
 Fr. de Potentia, 54.
 Walland, det samme som Italien, 102.
 Waterland, Amagernes første Fæderneland,
 124.
 Wefting (Jo.) Skriver i det Tydske Cancellie i
 Kiøbenhavn, 27.
 Weggersløse i Falster, 127.
Wesius (Jo.) bliver Erke-Biskop i Lund, 50. 58.
 Winslovs (Peb.) Taale om det Ord Arilds Tid,
 331.
 Worm (Ole) kalder Arild Hvitfeld Harald,
 338.
 , (Matth.) vidner om Grøningerne i
 Ribe, 122.

X.

Xiphia, et slags Luft-Skin, 156.



